



Sistema MINI HI-FI

MANUAL DEL PROPIETARIO

MODELO : LM-M730

(LM-M730A/D/X, LMS-M730)

LM-M1030

(LM-M1030A/D/X, LMS-M1030)

Lea este manual detenidamente antes de utilizar el aparato.

Guárdelo como referencia para el futuro.

Los diseños y especificaciones pueden estar sujetos a cambios sin previo aviso.

MP3
CD-R/RW

COMPACT
disc
DIGITAL AUDIO

Precauciones

	PRECAUCIÓN RIESGO DE CHOQUE ELÉCTRICO. NO ABRIR	
<p>PRECAUCIÓN: REDUZCA EL RIESGO DE CHOQUE ELÉCTRICO, NO EXTRAIGA LA CUBIERTA (O LA PARTE POSTERIOR). NO HAY PARTES QUE NECESITEN REVISIÓN EN SU INTERIOR. PÓNGASE EN CONTACTO CON PERSONAL CUALIFICADO PARA MANTENIMIENTO.</p>		

Explicación de los símbolos gráficos:



El relámpago con punta de flecha en el interior de un triángulo equilátero alerta al usuario de la presencia de voltaje peligroso no aislado dentro de la caja del producto, el cual puede tener la suficiente magnitud como para constituir riesgo de choque eléctrico para las personas.



El signo de exclamación en el interior de un triángulo equilátero se utiliza para alertar al usuario de la presencia de instrucciones importantes para el manejo y mantenimiento en la documentación que acompaña al aparato.

ADVERTENCIA

PARA REDUCIR EL RIESGO DE INCENDIO O DE CHOQUE ELÉCTRICO, NO EXPONGA ESTE APARATO A LA LLUVIA NI A LA HUMEDAD. Para evitar choque eléctrico, no abra el mueble. Ponga el mantenimiento exclusivamente en manos de personal cualificado.

El aparato no debe salpicarse ni mojarse y no deben colocarse objetos con líquido, como jarrones, sobre el aparato.

ADVERTENCIA:

No instale este equipo en un espacio reducido como una estantería de biblioteca o un mueble parecido.

PRECAUCIÓN

El uso de controles o ajustes o la realización de procedimientos diferentes a los especificados en este manual puede tener como consecuencia una exposición peligrosa a radiaciones.

El componente láser de este producto puede emitir radiaciones superiores al límite para la Clase 1.

CAUTION:INVISIBLE LASER RADIATION WHEN OPEN AND INTERLOCKS DEFEATED. AVOID EXPOSURE TO BEAM.

VARNING:OSYNLIG LASERSTRÅLNING NÄR DENNA DEL ÄR ÖPPNAD STRÅLEN ÄR FARLIG.

Attention:Quand l'appareil est ouvert, ne pas s'exposer aux radiations invisibles du faisceau laser.

Esta etiqueta está situada en el interior.

CLASS 1	LASER PRODUCT
KLASSE 1	LASER PRODUKT
LUOKAN 1	LASER LAITE
KLASS 1	LASER APPARAT
CLASSE 1	PRODUIT LASER

Este reproductor de discos compactos está clasificado como un producto LÁSER DE CLASE 1. La etiqueta de PRODUCTO LÁSER DE CLASE 1 está situada en el exterior.

Contenidos

INTRODUCCIÓN

Precauciones.....	2
Contenidos	3
Antes de utilizar el aparato	4
Precauciones de seguridad	4
Notas acerca de los discos	4
Notas acerca del mando a distancia.....	4
Notas sobre las cintas	4
Panel frontal/Panel trasero	5
Mando a distancia	6
Visor	6
Conexiones	7
Conexión del sistema de altavoz	7
Ligações da Antena	7



ANTES DE UTILIZAR EL APARATO

Ajuste de audio	8-9
Ajuste del voltaje (OPCIONAL).....	8
Puesta en hora del RELOJ.	8
Ajuste de Volumen	8
Ajuste de la calidad del sonido.....	8
Función SLEEP	8
MUTE	8
SURROUND (SONIDO ENVOLVENTE)	8
XDSS (Extreme Dynamic Sound System).....	8
MODO DE PANTALLA	8
DIMMER	8
Función de temporizador	9
Funciones auxiliares	9
Función RDS - OPCIONAL	10
Acerca de la función RDS	10
Búsqueda de programas (PTY)	10

FUNCIONAMIENTO

Presintonización de emisoras de radio	11
Para escuchar la radio	11
Reproducción de cintas	12
Reproducción básica	12
Interrupción de la reproducción	12
Puesta a cero del contador de cinta.....	12
Cómo reproducir, rebobinar o usar el avance rápido	12
Copiado.....	12
Grabación	12
Ajuste básica	12
Grabación de la radio, CD o fuente auxiliar	12
Grabación sincronizada de CD a cinta	12
Reproducción de CD	13-14
Reproducción básica	13
Reproducción en pausa	13
Interrupción de la reproducción	13
Para saltar la pista	13
Cómo buscar una pista	13
Para ir a otro disco.....	13
Para seleccionar directamente un disco	13
Para cambiar discos durante la reproducción	13
Para verificar la información de los archivos MP3	13
Para repetir reproducción.....	14
Para la reproducción programada.....	14
REFERENCIA	
Localización de averías	15
Información adicional	15
Especificación	

Acerca de los símbolos para instrucciones

-  Indica que los riesgos pueden causar daño a la unidad o a otros materiales.
-  Indica características especiales de funcionamiento de esta unidad.
-  Indica consejos y ayudas para facilitar la tarea.

Antes de utilizar el aparato

Precauciones de seguridad

Manejo de la unidad

Al embarcar la unidad

La caja y material original del empaque pueden serle de utilidad. Para máxima protección, vuelva a empacar la unidad como estaba originalmente empacada de fábrica.

Para mantener la superficie limpia

No utilizar líquidos volátiles, del tipo de sprays insecticidas, cerca del aparato. No dejar productos de goma o plástico en contacto con el aparato durante un periodo prolongado de tiempo. Dejarán marcas en la superficie.

Limpeza de la unidad

Para limpiar el gabinete

Use un trapo suave y seco. Si las superficies están muy sucias, use un trapo suave ligeramente humedecido con una solución de un detergente suave.

No use solventes agresivos como el alcohol, bencina o thinner, ya que podría dañar la superficie de la unidad.

Notas acerca de los discos

Manejo de los discos

No toque el lado de reproducción del disco.

Sostenga el disco por los bordes para que no deje huellas marcadas en la superficie.

No adhiera papel o cinta sobre el disco.



Almacenamiento de los discos

Después de usarlos, guarde los discos en su estuche. No exponga el disco a la luz de sol directa o a fuentes de calor, o los deje dentro del auto estacionado bajo la luz del sol, ya que podría haber un incremento considerable de temperatura en el interior del auto.

Limpeza de los discos

Las huellas y el polvo en el disco pueden provocar una mala calidad en la imagen y distorsión del sonido. Antes de reproducirlo, limpie el disco con un trapo limpio. Limpie desde el centro del disco hacia afuera.

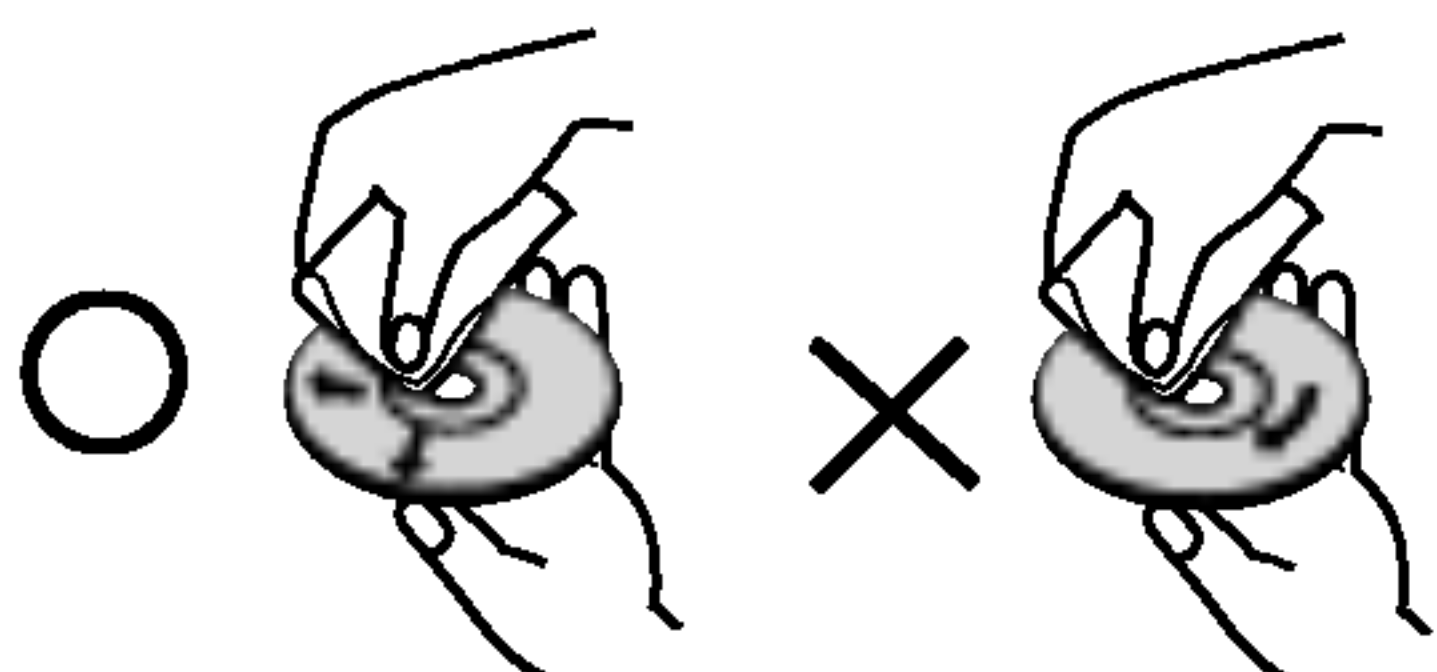

No utilizar solventes fuertes como alcohol, bencina, thinner, limpiadores comerciales o aerosol antiestático que se utilizaba para los viejos discos de vinilo.

Notas acerca del mando a distancia

Rango de operación del control remoto

Apunte el control remoto al sensor remoto y oprima los botones.

- **Distancia:** Aproximadamente 7 m (23 ft) hacia el frente del sensor remoto.
- **Angulo:** Cerca de 30° en cada dirección al frente del sensor remoto.

Instalación de las pilas del control remoto

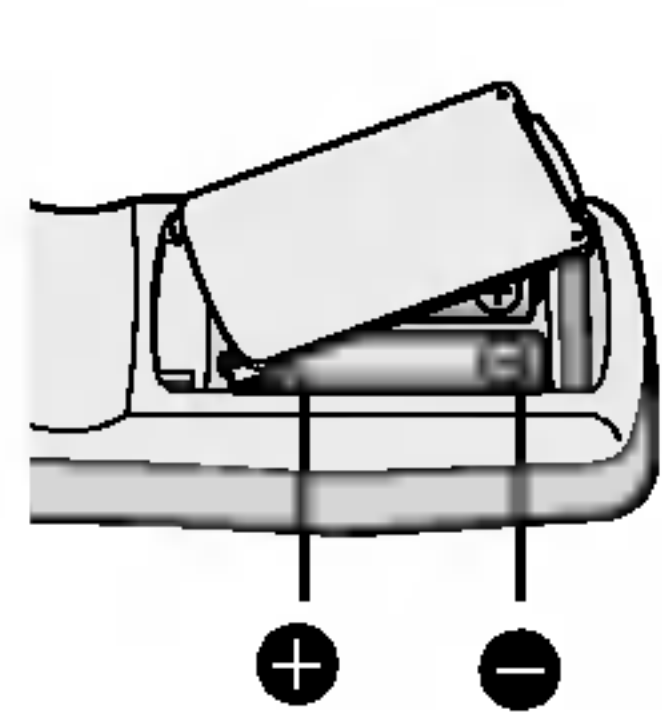

Quite la tapa del compartimento para las pilas por el reverso del control remoto e inserte dos pilas tamaño AAA \oplus y \ominus alineadas correctamente.

⚠ PRECAUCIÓN

No combine batería nuevas y usadas. Nunca combine diferentes tipos de pilas (estándar, alcalina, etc).

Notas sobre las cintas

Precauciones para la grabación

Si retira las pestañas de la casete (con ayuda de un destornillador pequeño) Evitará el riesgo de que la grabación se borre por accidente.

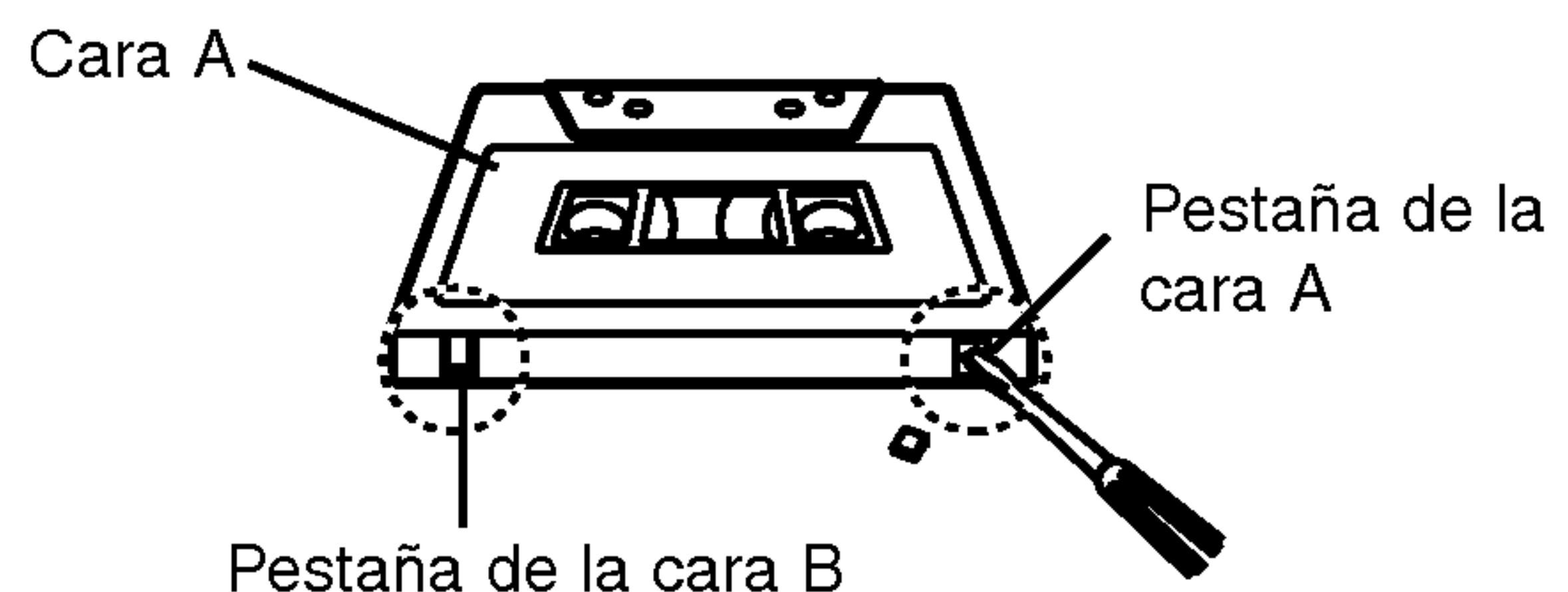

Si desea volver a grabar, cubra el agujero de la pestaña con cinta adhesiva

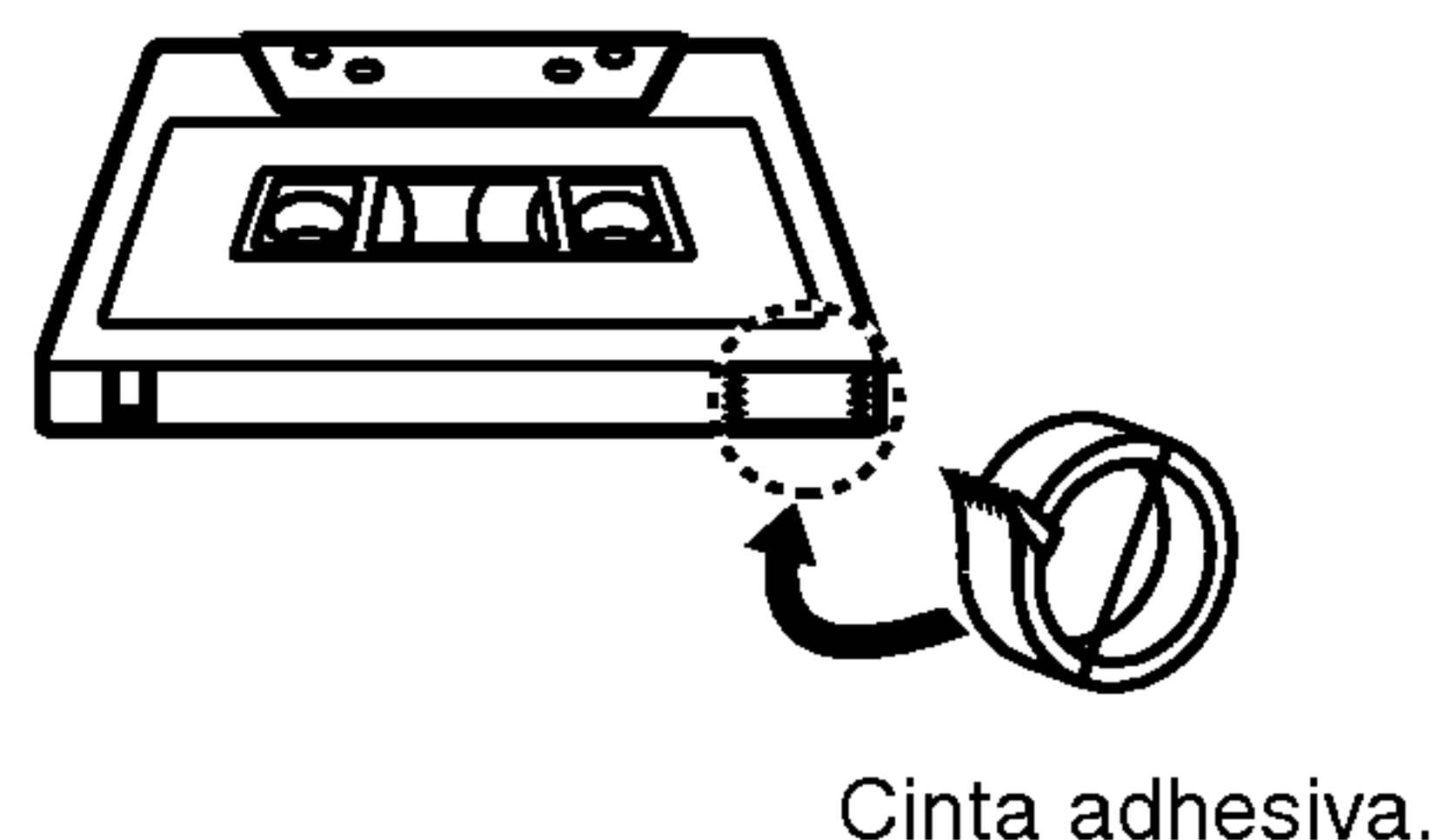

Cinta adhesiva.

Panel frontal/Panel trasero

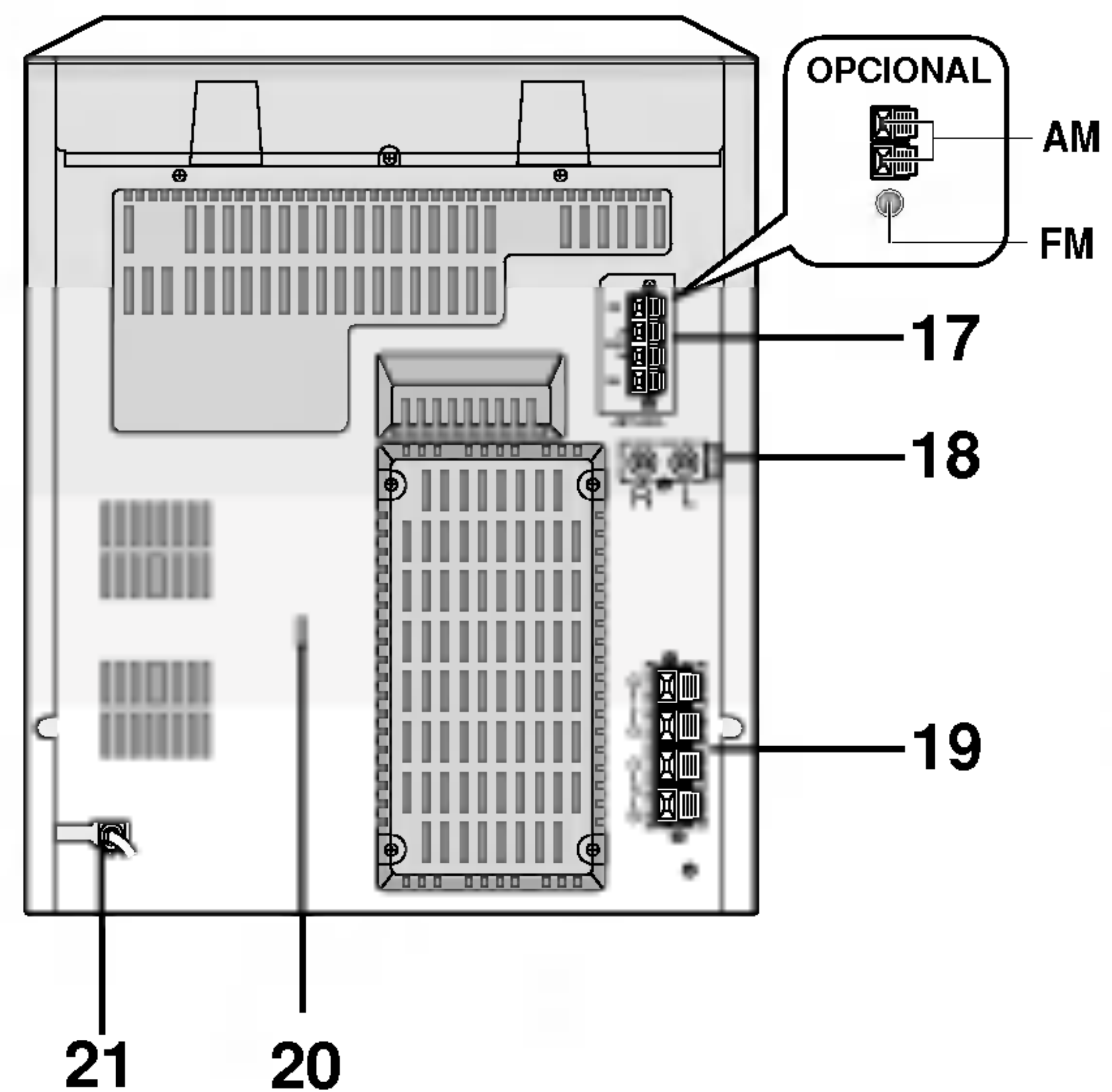
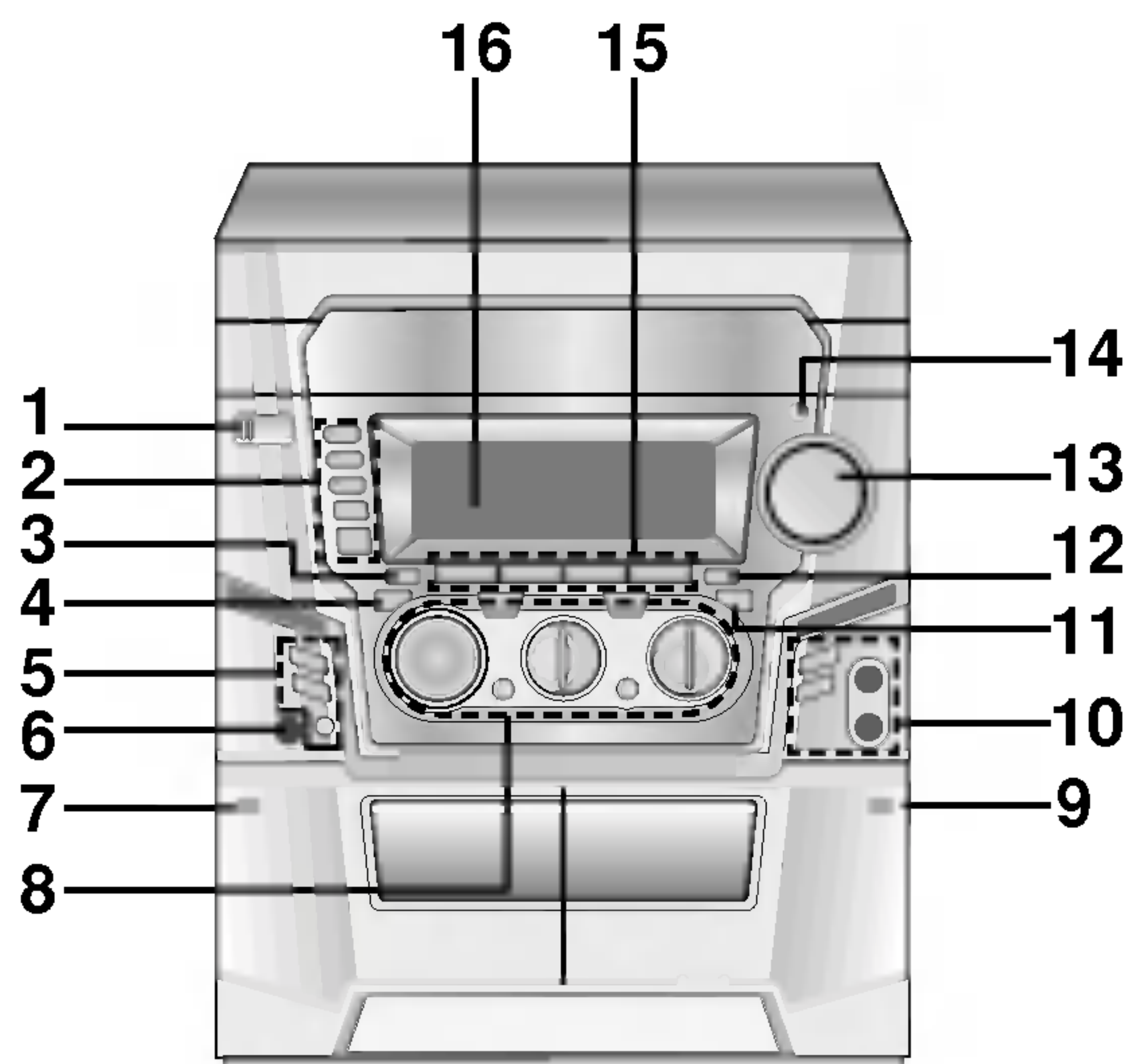

1. Botón de ENCENDIDO (⏻ STANDBY/ON)
2. • Botones de REPRODUCCIÓN DIRECTA DE DISCO (DISC 1, DISC 2, DISC 3)
• Botón de OMITIR DISCO (DISC SKIP)
• Botón de APERTURA/CIERRE DEL REPRODUCTOR DE CD (▲ OPEN/CLOSE)
3. Botón de función MODE/RIF
4. • Botón de función RDS: OPCIONAL
• Botón de CD PAUSE (CD ||)/SET
• Botón de PUESTA A CERO (COUNT.RESET)
5. • Botón de MEZCLA DE SONIDO CALIDAD NORMAL (NOR-DUBB.)
• Botón de MEZCLA DE SONIDO ALTA CALIDAD (HI-DUBB.)
• Botón de CD SYNC.
• Botón de función de REPRODUCCIÓN (PLAY MODE): OPCIONAL
• Botón DEMO
(Presione **DEMO** en el estado de apagado para demostrar las funciones en la pantalla. Para cancelarlo presione **POWER** o **DEMO** otra vez.)
6. TOMA DE ALTAVOCES (PHONES) - Ø6.3mm
7. ▲ Posición de EXPULSIÓN (▲ PUSH EJECT) - REPRODUCTOR 1 (TAPE 1) (PLETINA 1)
8. • Botón de XDSS
• Botón de SONIDO ENVOLVENTE (SURR.)
• Botón de velocidad de reproducción (MULTI JOG SHUTTLE)
• Botón GRABAR/ PAUSA GRABAC (● REC |||)
• Botones de PRESET
• Botón de REPRODUCCIÓN (PLAY) (▶)
• Botón de REPRODUCCIÓN INVERSA (REVERSE PLAY) (◀) : OPCIONAL
9. ▲ Posición de EXPULSIÓN (▲ PUSH EJECT) - REPRODUCTOR 2 (TAPE 2) (PLETINA 2)
10. • Botón del RELOJ (CLOCK)
• Botón del TEMPORIZADOR (TIMER)
• TOMA PARA MICRÓFONO (MIC) - Ø6.3mm : OPCIONAL
• BOTÓN DE VOLUMEN DEL MICRO (MIC VOL.): OPCIONAL
11. Botón del ECUALIZADOR (EQ)
12. Botón de PROG./MEMO.
13. BOTÓN DE CONTROL DEL VOLUMEN
14. SENSOR REMOTO
15. • Botón de SINTONIZACIÓN (TUNER)
• Botón de REPRODUCCIÓN DE CASETE (TAPE)
• Botón de MP3/CD
• Botón de AUX
16. PANTALLA DE VISUALIZACIÓN
17. TERMINAL DE ANTENA
18. TOMAS DE ENTRADA AUXILIARES
19. TERMINAL DEL ALTAVOZ
20. INTERRUPTOR DE SELECCIÓN DE VOLTAJE: OPCIONAL
21. CABLE DE ALIMENTACIÓN

Mando a distancia

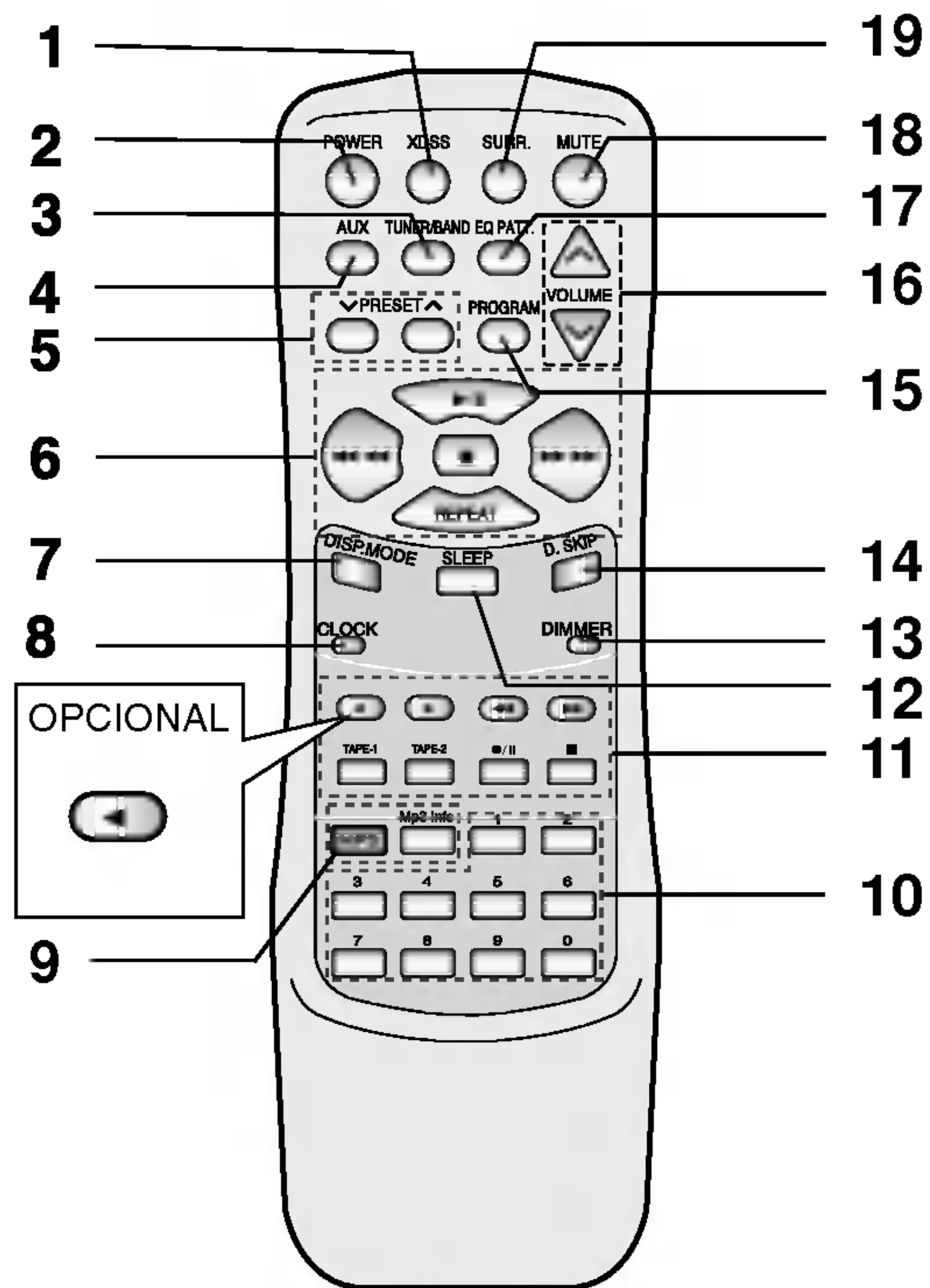

1. Botón XDSS
2. Botón ENCENDIDO (POWER)
3. Botón RADIO/BANDA (TUNER/BAND)
4. Botón AUX

5. Botones PRESET (∇/∧)
6. Botones de función del CD
 - Botón de reproducción/pausa del CD (▶/||)
 - Botón de interrupción del CD (■)
 - Botón de saltar/buscar del CD [CD SKIP/SEARCH (◀◀◀◀ / ▶▶▶▶)]
 - Botón de repetición (REPEAT)
7. Botón MODO PANTALLA (DISP. MODE)
8. Botón RELOJ (CLOCK)
9. MP3 file information display (Mp3 Info) button
10. NUMBER buttons
11. Botones de FUNCIÓN CINTA
 - Botón GRABAR/ PAUSA GRABAC (●/||)
 - Botón RETROCESO (◀) button : OPCIONAL
 - Botón AVANCE (▶)
 - Botón PARADA CINTA(TAPE STOP) (■)
 - Botón AVANCE RÁPIDO (▶▶)
 - Botón RETROCESO RÁPIDO (◀◀)
 - Botón REPRODUCIR-SELECCIONAR 1/2
12. Botón DORMIR (SLEEP)
13. Botón ATENUADOR (DIMMER)
14. Botón de SALTAR DISCO (D.SKIP)
15. Botón PROGRAMAR (PROGRAM)
16. Botón CONTROL VOLUMEN (∇/∧)
17. Botón PAUTA ECUALIZADOR (EQ PATT.)
18. Botón SILENCIO (MUTE)
19. Botón de SONIDO ENVOLVENTE (SURR.)

Visor

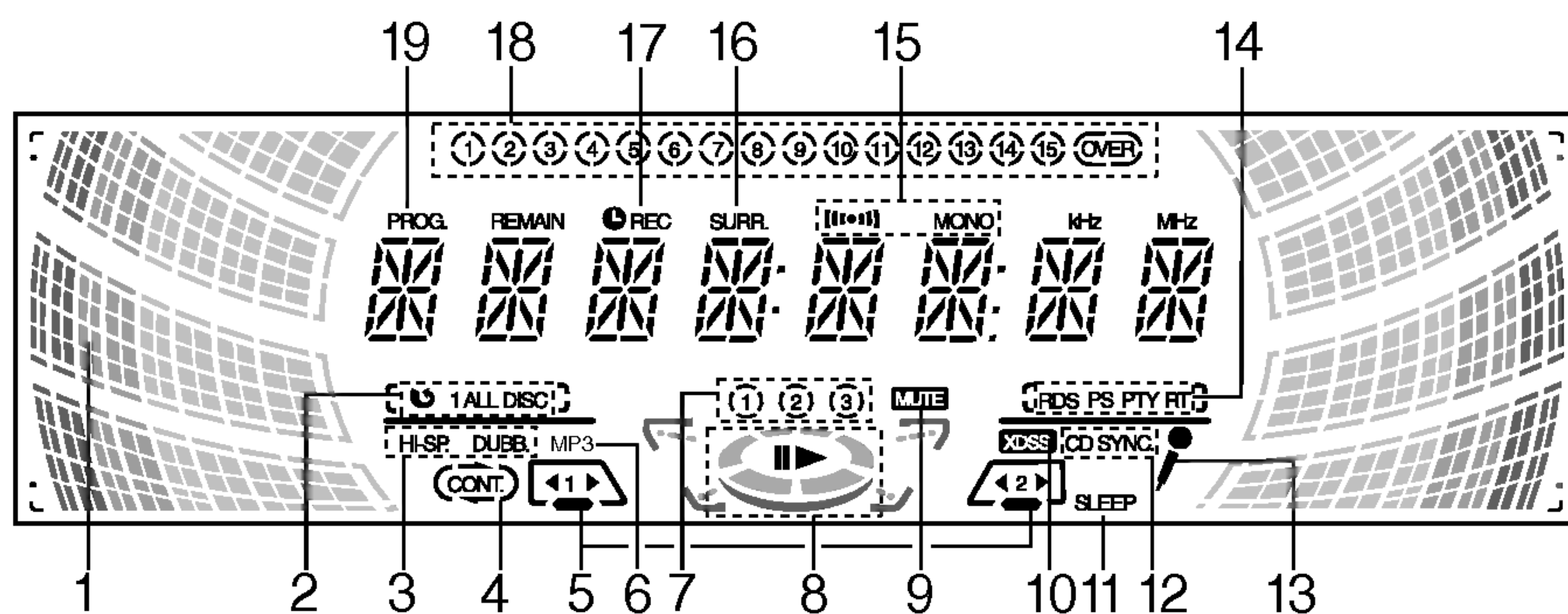

1. Indicador VOLUMEN
2. Indicador CD REPETIR
3. Indicador VELOCIDAD DUBBING
4. Indicador MODO REPRODUCIR : OPCIONAL
5. Indicadores TOCACINTAS
6. Indicador MP3
7. Indicador número de DISCO
8. Indicador REPRODUCIR/PAUSA
9. Indicador MUTE
10. Indicador XDSS
11. Indicador SLEEP
12. Indicador GRABAR CD SYNCHRO
13. Indicador MIC : OPCIONAL
14. Indicador RDS : OPCIONAL
15. Indicadores RECEPCION FM ESTEREO
16. Indicador de SURROUND
17. Indicador GRABAR
18. Indicadores de PISTA
19. Indicador PROGRAMA

Conexiones

Conexión del sistema de altavoz

Conecte los altavoces usando los cables para altavoz incluidos haciendo coincidir los colores de las terminales con aquellas de los cables. Para obtener el mejor sonido envolvente posible, especifique los parámetros del altavoz (distancia, nivel, etc.)

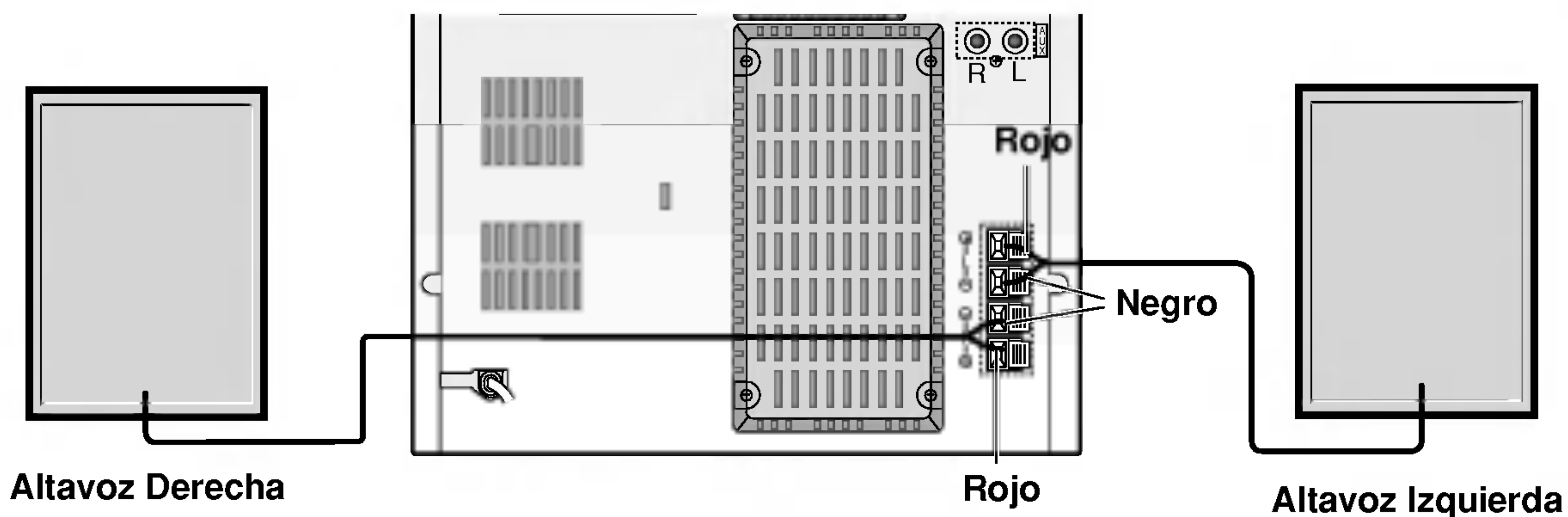

Notas

- Asegúrese de hacer coincidir el cable del altavoz a la terminal correcta en los componentes: + a + y - a - . Si los cables están invertidos, el sonido se verá distorsionado y carecerá de base.
- Si usa altavoces frontales con registro de entrada grave máximo, ajuste el volumen cuidadosamente para evitar excesiva salida en los altavoces.
- No quite la cubierta frontal del altavoz provisto.

Ligações da Antena

Ligue a antena FM/AM fornecida para ouvir rádio.

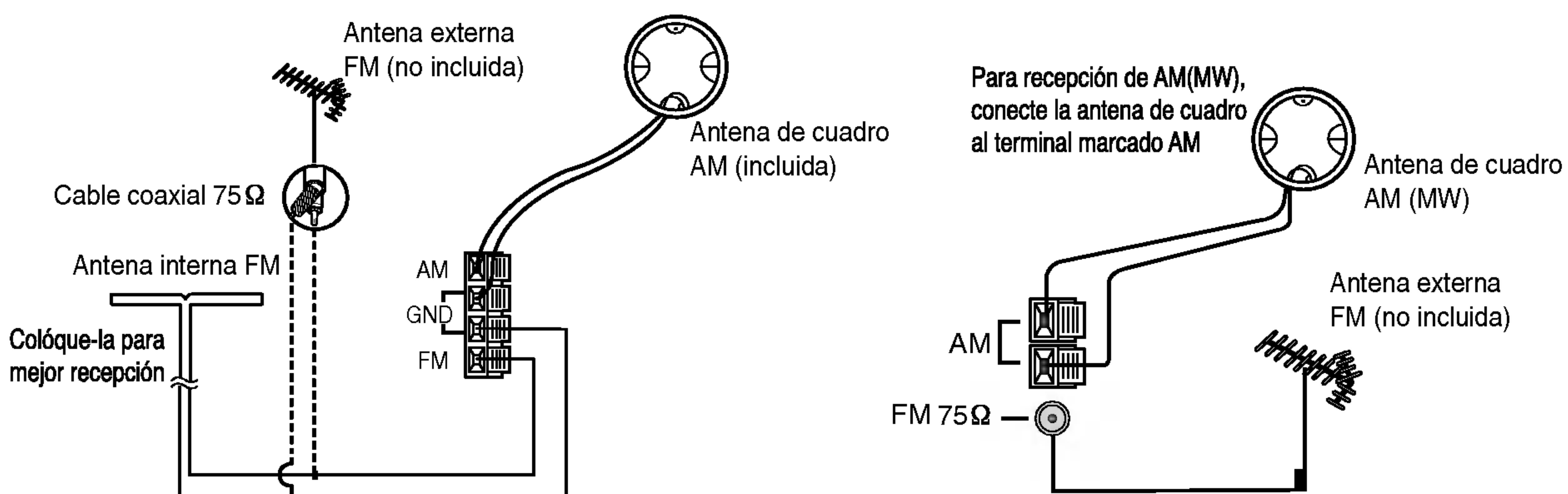

Notas

- Para evitar la captación de ruidos, mantenga la antena de cuadro AM lejos de la unidad y otros componentes.
- Asegurese de extender totalmente la Antena FM de cable.
- Luego de conectar la antena FM de cable, manténgala tan horizontal como sea posible.

Ajuste de audio

Función de temporizador

La unidad puede establecer la función del reloj en encendido o apagado.

Con la función TIMER (temporizador) tendrá al mismo tiempo encendido o apagado la recepción y grabación de radio, reproducción de CD o de cinta o de una fuente auxiliar.

1 Pulse **CLOCK** (reloj) para comprobar la hora actual.

Tenga en cuenta que

Si no establece la hora, el temporizador no funcionará.

2 Pulse **TIMER** (temporizador) para introducir el modo de establecimiento del temporizador. **TUNER-CD-TAPE** se encenderá en la ventana del display.

Tenga en cuenta que

Si desea corregir el establecimiento de **TIMER** anteriormente memorizado, debe mantener pulsado el botón **TIMER** durante más de dos segundos.

- La hora anteriormente memorizada del temporizador y el indicador **TIMER** aparecerá en el display.

3 Pulse **SET** cuando la función deseada se encienda.

4 1. a. Cuando seleccione la función **TUNER** (sintonizador), **'PLAY'** y **'REC'** se mostrarán en el visualizador por 3 segundos.

Indicador **'PLAY'**: Sólo reproducción del sintonizador

Indicador **'REC'**: Reproducción y grabación del sintonizador

b. Seleccione el número de la función previamente memorizada con el botón **MULTI JOG SHUTTLE** y presione **SET**.

- El indicador **'ON TIME'** 0,5 segundos en la ventana del display y, a continuación, desaparece.

2. Cuando seleccione las funciones de **CD** o **TAPE**,

- El indicador **'ON TIME'** 0,5 segundos en la ventana del display y, a continuación, desaparece.

5 Seleccione la hora para encender girando el selector **MULTI JOG SHUTTLE**.

6 Pulse **SET** para confirmar la hora de encendido.

7 Seleccione los minutos para encender girando el selector **MULTI JOG SHUTTLE**.

8 Pulse **SET** para confirmar los minutos de encendido.

El indicador **'OFF TIME'** 0,5 segundos en la ventana del display y, a continuación, desaparece.

9 Seleccione la hora para apagar girando el selector **MULTI JOG SHUTTLE** para seleccionar la función de reloj y temporizador.

10 Pulse **SET** para confirmar la hora de apagado.

11 Seleccione los minutos para apagar girando el selector **MULTI JOG SHUTTLE**.

12 Pulse **SET**.

13 Ajuste el nivel de volumen girando el selector **MULTI JOG SHUTTLE**.

14 Pulse **SET**.

El indicador **"TIMER"** se mostrará en el visualizador la hora ha sido ajustada.

15 Desconecte el sistema.

La función seleccionada se encenderá y apagará a la hora establecida.

Cancelación o comprobación del temporizador

Cada vez que se pulse el botón del temporizador (**TIMER**), podrá seleccionar el establecimiento o la cancelación del mismo. También podrá comprobar el estado del temporizador.

Para activar o comprobar el temporizador, pulse el botón del temporizador (**TIMER**) de forma que **"TIMER"** aparezca en la ventana del display. Para cancelar el temporizador, pulse el botón de forma que **"TIMER"** desaparezca de la ventana del display.

Funciones auxiliares

1 En la entrada **AUX Phono** puede conectar un **TV** o **VCR**.

2 Presione **AUX**.

Nota

También puede grabar desde esta entrada, vea Función de **Cassette** en la sección.

Función RDS - OPCIONAL

Acerca de la función RDS

Esta unidad está equipada con la función RDS (Radio Data System), que transmite información muy variada a las emisoras de radio FM.

Este sistema, que se encuentra ya en uso en muchos países, se utiliza para la transmisión de señales de llamada de las estaciones de radio o información de las redes de transmisión, con descripciones del tipo de programación de la emisora mediante mensajes, o información específica acerca de las selecciones musicales disponibles y la información horaria exacta.

Sintonización RDS

Cuando haya sintonizado una emisora de FM que contiene datos RDS, la unidad mostrará de forma automática la señal de llamada de la emisora y el indicador RDS se iluminará en la pantalla, al igual que los indicadores de detección del tipo de programa (PTY), servicio de Radio Texto (RT), información horaria (CT) y programas de servicios RDS (PS), siempre que la emisora los transmita.

Opciones RDS

El sistema RDS es capaz de transmitir una amplia variedad de información además de la señal de llamada inicial que aparece la primera vez que se sintoniza una emisora. En condiciones normales, el sistema RDS mostrará el nombre de la emisora, la red de emisión o las letras de llamada. Si pulsa el botón **RDS** situado en el panel frontal, podrá visualizar los distintos tipos de datos que haya en la secuencia:

(PS → FREQUENCY → PTY → RT → CT)

- **PTY (Programme type recognition)**- El tipo de programa aparecerá en el visor.
- **RT (Radio text recognition)**- El nombre de la emisora de radio aparecerá en el visor.
- **CT (Time controlled by the channel)**- Permite a la unidad recibir la información de la hora actual y mostrarla en el visor.
- **PS (Programme Service name)**- El título del programa aparecerá en el visor.

Nota

- Algunas estaciones RDS pueden decidir no incluir algunas de estas características adicionales. Si la emisora no está transmitiendo los datos solicitados para la función seleccionada, la pantalla mostrará alguno de los siguientes mensajes: **PTY NONE**, **RT NONE**, **CT NONE**, **PS NONE**.

Búsqueda de programas (PTY)

La mejor prestación del sistema RDS es su capacidad para codificar emisiones con códigos de tipo de programa (PTY), que indican la clase de programa que se está emitiendo. La lista que aparece a continuación muestra las abreviaturas normalmente usadas para indicar cada PTY, junto con una explicación de la misma.

NEWS	Noticias
AFFAIRS	Negocios
INFO	Información
SPORT	Deportes
EDUCATE	Educativo
DRAMA	Drama
CULTURE	Cultura
SCIENCE	Ciencia
VARIED	Tertulias
POP M	Música popular
ROCK M	Rock
EASY M	Música pop
LIGHT M	Clásica
CLASSICS	Clásica seria
OTHER M	Otras músicas
WEATHER	Información climatológica
FINANCE	Programas financieros
CHILDREN	Programas infantiles
SOCIAL	Programas de cuestiones sociales
RELIGION	Emisiones religiosas
PHONE IN	Programas de participación telefónica
TRAVEL	Viajes
LEISURE	Ocio y aficiones
JAZZ	Jazz
COUNTRY	Country
NATION M	Música nacional
OLDIES	Música años 50
FOLK M	Música folk
DOCUMENT	Documentales
TEST	Mensaje de prueba de alarma de emisora
ALARM 1	Información de emergencias

Podrá buscar un tipo específico de programa siguiendo los pasos que se indican a continuación:

- 1 Pulse TUNER (o TUNER/BAND) para seleccionar la función de FM.**
- 2 Seleccione la emisora deseada pulsando TUNING.**
Cuando la transmisión RDS haya sido recibida, aparecerá en pantalla el nombre del servicio del programa (PS), o aparecerá el indicador RDS.
- 3 Pulse el botón RDS para seleccionar el PTY modo.**
- 4 Si desea buscar otro PTY, pulse el botones PRESET mientras el último PTY utilizado aún está en pantalla, a fin de poder revisar la lista de tipos de PTY disponibles.**
- 5 Cuando el PTY esté seleccionado, pulse ◀◀◀◀ / ▶▶▶▶ durante 5 segundos.**
La unidad iniciará un modo de búsqueda automática e intentará hallar la próxima emisora con buena señal de emisión que se adapte al tipo de PTY deseado.

Presintonización de emisoras de radio

Puede presintonizar hasta 30 estaciones para FM y AM. Antes de ajustar, asegúrese de haber puesto el volumen al mínimo.

1 Pulse **TUNER** (o **TUNER/BAND**) para seleccionar la frecuencia deseada (**AM** o **FM**). Cada vez que presione este botón, las frecuencias AM y FM cambiarán de forma alternativa.

2 Pulse los botones de sintonización **TUNING** situados en el panel frontal hasta que el indicador de frecuencia empiece a cambiar.

Notas

- **Sintonía automática**

Presione los botones de **SINTONIA**.
- Se detiene la exploración cuando la unidad sintoniza una estación.

- **Sintonía manual**

Utilice el selector **MULTI JOG SHUTTLE**.

3 Presione **PROG./MEMO.** en el panel delantero o **PROGRAM** en el control remoto.

Un número preestablecido parpadeará en la pantalla.

4 Presione **PRESET** (o **PRESET** ∇/\wedge) en el mando a distancia) para seleccionar el número de presintonía que desee.

5 Presione **PROG./MEMO.** en el panel delantero o **PROGRAM** en el control remoto.

- Se memoriza la emisora.

6 Repita los pasos 2 a 5 para memorizar otras emisoras.

Para borrar las estaciones de la memoria

Pulse y mantenga presionado el botón **PROG./MEMO.** situado en el panel frontal, durante unos dos segundos. El texto "CLEAR" aparecerá en la pantalla y presione después **CLEAR**, las emisoras quedarán borradas.

Para su referencia

Si todas las estaciones han sido ya introducidas, aparecerá en la ventana de la pantalla por un momento el mensaje **FULL** (Memoria completa) y luego destellará un número predeterminado. Para cambiar el número de presintonía, siga los pasos 4-5.

Para sintonizar estaciones en memoria

Presione **PRESET** (o **PRESET** ∇/\wedge) en mando a distancia) hasta que el número de memoria aparezca en el visualizador.

Para escuchar la radio

1 Pulse **TUNER** (o **TUNER/BAND**) para seleccionar la frecuencia deseada (**AM** o **FM**). Cada vez que presione este botón, las frecuencias AM y FM cambiarán de forma alternativa. Se sintoniza la última emisora recibida.

2 Presione **PRESET** (o **PRESET** ∇/\wedge) en el mando a distancia) para presintonizar la emisora que desee.
- Cada vez que se pulsa el botón, el aparato sintoniza una emisora cada vez.

3 Ajuste el girando el perilla **CONTROL DE VOLUMEN** (o pulsando **VOLUME** ∇/\wedge) en el mando a distancia) repetidamente.

Para escuchar estaciones de radio no presintonizadas.

- Sintonice de modo manual o automático en el paso 2.
- Para sintonizar de modo automático, oprima en el panel frontal **TUNING** y mantenga oprimido por casi dos segundos.

Para apagar la radio

Presione **POWER** para apagar el unidad o seleccionar otro modo de función (**MP3/CD**, **TAPE** o **AUX**).

Para su referencia

- **Si un programa FM tiene ruidos**
Presione **MODE/RIF** en el panel frontal de modo que "STEREO" desaparezca en la ventana de pantalla. Esto no tendrá efectos estéreo, pero mejorará la recepción. Presione **MODE/RIF** nuevamente para restaurar el efecto estéreo.
- **Para mejorar la recepción**
Reoriente las antenas provistas con el equipo

Notas

- Utilice **MODE/RIF** (Filtro de Radiointerferencias) para cambiar a recepción mono si la recepción estéreo es distorsionada por ruidos.
- Al grabar **MW(AM)** o **LW**, se pueden producir ruidos. En este caso, presione **MODE/RIF** una vez.

Reproducción de cintas

Reproducción básica

- 1** Pulse TAPE 1/2 para seleccionar TAPE 1 o TAPE 2. (Aparece "NO TAPE" en la pantalla.)
- 2** Abra el compartimento para la TAPE 1 (o 2) oprimiendo ▲ PUSH EJECT.
- 3** Inserte una o dos cintas con la cinta hacia abajo y cierre TAPE1 (o 2).
- 4** Oprima PLAY (▶ o ◀: OPCIONAL).

CASETE AUTO STOP (TAPE 1/2)

Tras reproducir el casete una cara de la cinta, se para automáticamente.

CASETE AUTO REVERSE (TAPE 2): OPCIONAL

Puede seleccionar la dirección del casete que desea pulsando PLAY MODE.

Oprimir	Pantalla	Función
Una vez	→ ←	Tras reproducir el casete la cara delantera o la posterior (reproducción hacia atrás) se para automáticamente.
Dos veces	→) ←)	Tras reproducir el casete la cara delantera y la trasera, se para automáticamente.
Tres veces	(→) (←)	Tras reproducirse el casete seis veces repetidamente la cara delantera y trasera, se para automáticamente.

Grabación

Avance la cinta hasta el punto en que comienza la grabación. Utilice sólo cintas normales. Puede grabar solamente desde deck 2.

Ajuste básica

- 1** Oprima MP3/CD o TUNER (o TUNER/BAND).
- 2** Abra TAPE 2 e inserte una cinta virgen en el compartimento de la cinta.
Para fijar la dirección de grabado: OPCIONAL
Oprima PLAY MODE repetidamente para fijar la dirección de grabado.

Oprimir	Pantalla	Función
Una vez	→ ←	Grabación de parte frontal.
Dos veces	→) ←)	Grabación de partes frontal y trasera.
Tres	(→) (←)	

Grabación de la radio, CD o fuente auxiliar

- 1** Oprima ● REC/II en el panel frontal. "REC" aparece y mantiene la cinta en modo pausa.
- 2** Oprima PLAY(▶) en el panel frontal. Comienza la grabación.

Interrupción de la reproducción

Pulse STOP(■)/CLEAR en el panel delantero o TAPE STOP(■) desde el mando a distancia durante la reproducción.

Puesta a cero del contador de cinta

Presione COUNT. RESET durante la reproducción. Se muestra el tiempo de reproducción "TP 1(o 2) 0000" en el visor.

Cómo reproducir, rebobinar o usar el avance rápido

Después de pulsar ◀◀ ◀◀ / ▶▶ ▶▶ en el panel frontal o ◀◀ / ▶▶ en el mando a distancia durante la reproducción, pulse PLAY (▶) en el punto deseado.

Copiado

Esta función muestra cómo grabar de cinta a cinta.

- 1** Pulse TAPE 1/ 2.
 - Cassette TAPE 1- Inserte una cinta grabada para copiarla
 - Cassette TAPE 2- Inserte una cinta virgen.
- 2** Pulse NORMAL/HIGH DUBBING como se indica a continuación.

Oprimir	Pantalla	Función
NOR-DUBB.	DUBB.	Mezcla de sonido a velocidad normal
HI-DUBB.	HI-SP. DUBB.	Mezcla de sonido a velocidad doble

Para dejar de grabar, oprima STOP(■).

Grabación en pausa

Para dejar la grabación en pausa, pulse ● REC/II en el panel delantero o ● /II desde el mando a distancia de nuevo. "REC" se encenderá en la ventana del display.

Para detener la grabación

Presione TAPE STOP(■).

Grabación sincronizada de CD a cinta

La función CD synchro recording graba un CD completo y los títulos programados automáticamente en una cinta de casete.

- 1** Presione CD SYNC. en el modo de parada. Parpadea "REC" y "CD SYNC" se muestra en el visor.
- 2** Se inicia la grabación sincronizada automáticamente después de aproximadamente 7 segundos.

Notas

- Si desea grabar la pista deseada, seleccione la pista con ◀◀ ◀◀ / ▶▶ ▶▶ antes de comenzar la grabación CD synchro.

Reproducción de CD

Reproducción básica

- 1** Oprima **STANDBY/ON** para encender la unidad.
- 2** Pulse el botón **MP3/CD** en el panel delantero para introducir el modo de CD. Si no hay discos en la bandeja, se muestra el indicador de "NO DISC".
- 3** Oprima **CD OPEN/CLOSE** (**▲ OPEN/CLOSE**) y coloque el disco en la bandeja de discos. El disco a la izquierda (DISCO 1) se reproduce primero.

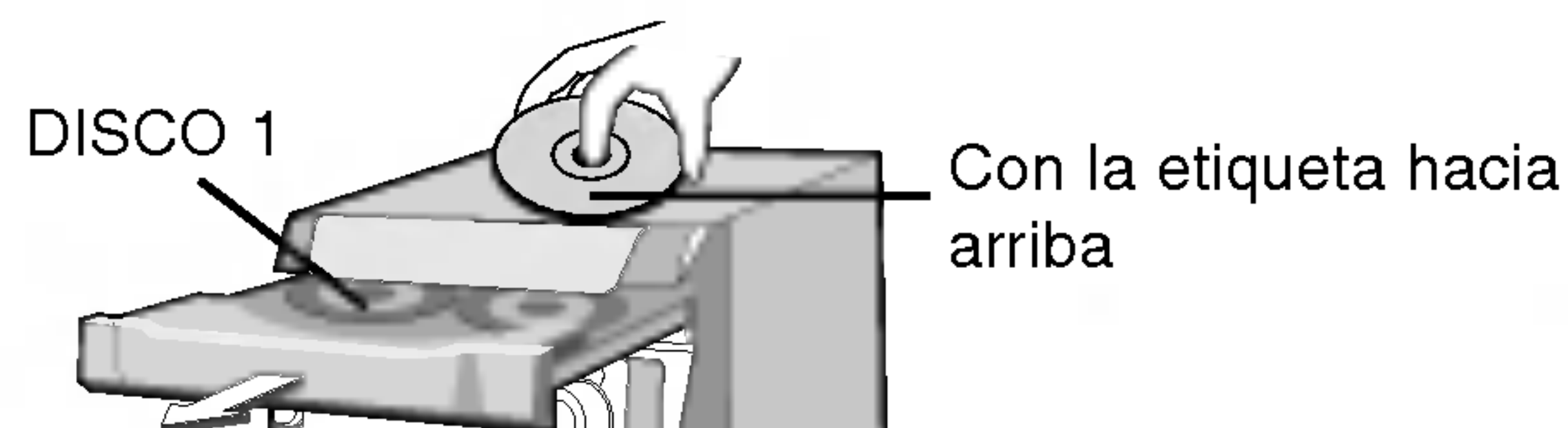

N Nota

Para cargar un disco de 8 cm (3 pulgadas), colóquelo en el círculo interior de la bandeja.

- 4** Oprima **CD OPEN/CLOSE** (**▲ OPEN/CLOSE**) para cerrar el compartimento de discos. CD de audio: "READING" aparece en la ventana de visualización. Luego aparece el número total de pistas y el tiempo de reproducción. CD de MP3: "READING" aparece en la ventana de visualización. Luego aparece el número total de archivos.
- 5** Pulse **PLAY** (**▶**) en el panel delantero o botón **CD PLAY / PAUSE** (**▶/||**) desde el mando a distancia. Además, usted también puede reproducir un CD de audio o de MP3 usando los botones de los NÚMEROS.

Reproducción en pausa

Pulse **CD PAUSE** (**CD||**) en el panel delantero o **CD PLAY/PAUSE** (**▶/||**) desde el mando a distancia durante la reproducción.

Pulse de nuevo este botón para continuar la reproducción.

Interrupción de la reproducción

Pulse **STOP** (**■**)/**CLEAR** en el panel delantero o **CD STOP** (**■**) desde el mando a distancia durante la reproducción.

Para saltar la pista

- Pulse el botón **▶▶▶▶** para desplazarse a la siguiente pista.
- Si **◀◀◀◀** pulsa el botón de nuevo durante la reproducción de la pista, el reproductor vuelve al comienzo de la pista. Cada vez que vuelva a pulsar el botón, se saltará una pista.

Cómo buscar una pista

Mantenga pulsado el botón **◀◀◀◀ / ▶▶▶▶** desde el mando a distancia durante la reproducción, suéltelo en el punto que desee.

Para ir otro disco

Pulse **DISC SKIP** en el panel delantero o **D.SKIP** desde el mando a distancia durante la reproducción o si está parado.

Para seleccionar directamente un disco

Oprima **DISC 1**, **DISC 2** o **DISC 3** durante la reproducción o la parada.

Cuando oprime **DISC 1-3** antes de reproducir un disco, la unidad automáticamente comenzará a reproducir el disco seleccionado.

Para cambiar discos durante la reproducción

Puede abrir la bandeja de discos durante la reproducción de un disco para ver qué discos sonarán a continuación y cambiar los discos sin interrumpir la reproducción del disco que suena.

- 1** Oprima **CD OPEN/CLOSE** (**▲ OPEN/CLOSE**). Se abre la bandeja de discos. Aparecen dos compartimentos de discos. Incluso si la unidad está reproduciendo un disco, no interrumpe dicha reproducción.
- 2** Cambio de discos en los compartimentos por otros nuevos. La unidad reproduce el disco en el compartimento a la izquierda del disco reproducido y luego el de la derecha.
- 3** Oprima **CD OPEN/CLOSE** (**▲ OPEN/CLOSE**). Se cierra la puerta de CD.

N Notas

- No coloque más de un CD en una bandeja al mismo tiempo.
- No empuje la bandeja de discos para cerrar el CD, puede dañar la unidad.

Para verificar la información de los archivos MP3

Presione el botón **MP3 Info** durante la reproducción de un archivo MP3.

- La información (el título, el artista o el álbum) del archivo MP3 será mostrada en la ventana de visualización.
- Si no existe ninguna información del archivo MP3, el indicador "NO ID3 TAG" (No hay Etiqueta ID3) será mostrado en la ventana de visualización.

N Notas

- Esta unidad puede reproducir un CD-R CD-RW que contenga títulos de audio o archivos MP3.

Reproducción de CD

Para repetir reproducción

Para reproducir una pista varias veces

Oprima **REPEAT** una vez durante la reproducción.

- "1" aparece en pantalla.

Para reproducir un disco repetidamente

Oprima **REPEAT** de nuevo durante la reproducción

- "1 DISC" aparece en pantalla.

Para reproducir todas las pistas varias veces

Oprima **REPEAT** de nuevo durante la reproducción

- "ALL DISC" aparece en pantalla.

Para cancelar reproducción repetida

- Oprima **REPEAT** varias veces hasta que desaparezca el indicador de repetición.

Programación de reproducción repetida

- Oprima **REPEAT** una vez durante la reproducción del programa
 - "1" aparece en pantalla.
(Repetición de una pista)
- Oprima **REPEAT** de nuevo durante la reproducción del programa.
 - "1 DISC" aparece en pantalla.
(Repetición de todo el programa)

Para la reproducción programada

Se puede organizar el orden de las pistas en los discos y crear su propio programa. El programa puede contener hasta 20 pistas.

- 1** Pulse **PROG./MEMO.** en el panel delantero o **PROGRAM** desde el mando a distancia en el modo de interrupción.
- 2** Pulse **DISC SKIP** o **DISC DIRECT PLAY** (**DISC1/2/3**) en el panel delantero o **D.SKIP** desde el mando a distancia para seleccionar el disco.
- 3** Pulse **CD SKIP/SEARCH** **◀◀ ◀▶ / ▶▶ ▶▶** en el panel delantero o desde el mando a distancia para seleccionar la pista.
- 4** Pulse **PROG./MEMO.** en el panel delantero o **PROGRAM** desde el mando a distancia.
- 5** Repita los pasos 1 a 4.
- 6** Pulse **PLAY (▶)** en el panel delantero o pulse **CD PLAY/PAUSE (▶/||)** desde el mando a distancia.

Para comprobar los contenidos del programa

Presione **PROG. /MEMO.** (o **PROGRAM** en el mando a distancia) en el modo **STOP**.

- Aparecerán el disco, pista y número de programa.

Para borrar los contenidos del programa

Presione **PROG. /MEMO.** (o **PROGRAM** en el mando a distancia) en el modo **STOP**. Y presione **CLEAR** en el panel frontal o **CD STOP(■)** en el mando a distancia.

Para añadir contenidos al programa

1. Presione **PROG. /MEMO.** (o **PROGRAM** en el mando a distancia) repetidamente en el modo de parada de programa hasta que parpadee "Pista Number".
2. Repita los pasos 2-4.

Para modificar contenidos al programa

1. Presione **PROG./MEMO.** (o **PROGRAM** en el mando a distancia) para visualizar el número de programa que desee modificar.
2. Repita los pasos 2-4.

Localización de averías

Compruebe la guía siguiente para averiguar las posibles causas de un problema antes de llamar a un servicio técnico.

Symptom	Causa	Corrección
No hay alimentación.	<ul style="list-style-type: none"> El cable de alimentación está desenchufado. 	<ul style="list-style-type: none"> Enchufe el cable en la toma de pared.
Sin sonido.	<ul style="list-style-type: none"> Los cables de audio no están conectados correctamente. 	<ul style="list-style-type: none"> Conectar el cable de audio en los terminales correctamente.
	<ul style="list-style-type: none"> La alimentación del equipo fuente externa está desconectada. 	<ul style="list-style-type: none"> Conectar el equipo de la fuente externa.
	<ul style="list-style-type: none"> El cable del altavoz de encuentra en posición incorrecta. 	<ul style="list-style-type: none"> Coloque el cable del altavoz en la posición correcta y vuelva a encender la unidad pulsando POWER.
La unidad no comienza la reproducción.	<ul style="list-style-type: none"> No hay discos o cintas introducidos. 	<ul style="list-style-type: none"> Introduzca un disco o una cinta.
	<ul style="list-style-type: none"> No hay discos o cintas reproducibles introducidos. 	<ul style="list-style-type: none"> Introduzca un disco o una cinta reproducible
	<ul style="list-style-type: none"> El disco se ha colocado invertido. 	<ul style="list-style-type: none"> Ponga el disco con el lado de reproducción hacia abajo.
	<ul style="list-style-type: none"> El disco no está colocado en la guía. 	<ul style="list-style-type: none"> Introduzca un disco reproducible.
	<ul style="list-style-type: none"> El disco está sucio. 	<ul style="list-style-type: none"> Limpie el disco.
El control remoto no funciona correctamente.	<ul style="list-style-type: none"> El control remoto no está señalando al sensor de la unidad. 	<ul style="list-style-type: none"> Apunte el control remoto al sensor remoto de la unidad.
	<ul style="list-style-type: none"> El control remoto está demasiado lejos de unidad. 	<ul style="list-style-type: none"> Opere el control remoto dentro de la 23 ft (7 m).
	<ul style="list-style-type: none"> Hay un obstáculo en el camino entre el control remoto y la unidad. 	<ul style="list-style-type: none"> Elimine el obstáculo.
	<ul style="list-style-type: none"> Las pilas en el control remoto están agotadas . 	<ul style="list-style-type: none"> Cambie las pilas antiguas por unas nuevas.

Información adicional

Acerca de MP3

- Un archivo MP3 contiene datos de audio que han sido comprimidos usando la norma MPEG1 para la codificación de la capa-3 de audio. A los archivos que tienen la extensión ".mp3" los llamamos "archivos MP3".
- La unidad no puede leer un archivo MP3 que no tenga la extensión ".mp3".

La compatibilidad de esta unidad con discos de MP3 está limitada de la siguiente manera:

- Frecuencia de muestreo / 8 - 48kHz
- Velocidad de los bits / 8 - 320kbps
- El formato físico del CD-R debe cumplir con "ISO 9660"
- Si usted graba archivos MP3 usando un software que no pueda crear un SISTEMA DE ARCHIVOS, por ejemplo "Direct-CD" etc., no será posible reproducir los archivos MP3. Le recomendamos que use "Easy-CD Creator", que sí crea un sistema de archivos tipo ISO9660.

- Los nombres de los archivos deben usar 30 letras o menos y deben incluir la extensión ".mp3" p. ej. "*****.MP3".
- No use caracteres especiales tales como "/: * ? " < > " etc.
- Aún cuando el número total de archivos en el disco sea de más de 1000, sólo mostrará 999.

Acerca de MULTI-SESIÓN

- Esta función reconoce el disco multi-sesión según el tipo de disco CD-ROM del que se trate.
- p. ej.) Si existen archivos MP3 en la primera sesión, sólo los archivos MP3 son reproducidos en la primera sesión. Si en toda la sesión sólo hay archivos MP3, todos los archivos MP3 de la sesión son reproducidos. Si existe CD de audio en la primera sesión, sólo el CD de audio es reproducido en la primera sesión.

Especificación

SECCIÓN		MODELO	LM-M730A/D/X	LM-M1030A/D/X
[General]	Alimentación	Consulte el panel trasero.		
	Consumo de energía	85 W	95 W	
	Masa	8.26 kg	8.34 kg	
	Dimensiones externas (Ancho x Alto x Profundidad)	273 x 330 x 360 mm		
[CD]	Respuesta en frecuencia	40 - 18000 Hz		
	Razón señal-ruido	70 dB		
	Rango dinámico	70 dB		
[Sintonizador]	FM	Rango de sintonía	87.5 - 108.0 MHz o 65 - 74 MHz, 87.5 - 108.0 MHz	
		Frecuencia intermedia	10.7 MHz	
		Razón señal-ruido	60/55 dB	
		Respuesta en frecuencia	60 - 10000 Hz	
	AM (MW)	Rango de sintonía	522 - 1611 kHz o 530 - 1610 kHz	
		Frecuencia intermedia	450 kHz	
		Razón señal-ruido	35 dB	
		Respuesta en frecuencia	100 - 1800 Hz	
[Amplificador]	Potencia de salida	65 W + 65 W	90 W + 90 W	
	T.H.D	0.15 %		
	Respuesta en frecuencia	42 - 25000 Hz		
	Razón señal-ruido	80 dB		
[PLETINA]	Velocidad cinta	4.75cm/sec		
	Coloro y fluctuación	0.25% (MTT -111, JIS-WTD)		
	Tiempo F.F/REW	120 sec (C-60)		
	Respuesta en frecuencia	250 - 8000Hz		
	Razón señal-ruido	43dB		
	Separación de canales	50dB(P/B)/45dB(R/P)		
	Tasa de borrado	55dB (MTT-5511)		
[Altavoces]		LMS-M730	LMS-M1030	
	Tipo	3 altavoz 3 vía	3 altavoz 3 vía	
	Impedan-cia	6 Ω	6 Ω	
	Respuesta en frecuencia	65 - 20000 Hz	65 - 20000 Hz	
	Nivel de presión de sonido	86 dB/W (1m)	86 dB/W (1m)	
	Potencia de entrada	70 W	100 W	
	Máxima potencia de entrada	140 W	200 W	
	Dimensiones netas (Ancho x Alto x Profundidad)	230 X 356 X 293 mm	230 X 338 X 298 mm	
Peso neto	4.66 kg	5.11 kg		

* Los diseños y especificaciones pueden estar sujetos a cambios sin previo aviso.