



MICRO HI-FI SYSTEM BRUGERVEJLEDNING

**MODELLER: LX-BU550 (LX-BU550A/D/X, LXS-BU550)
LX-BU250 (LX-BU250A/D/X, LXS-BU250)
LX-BW550 (LX-BW550A/D/X, LXS-BW550)
LX-BW250 (LX-BW250A/D/X, LXS-BW250)**

Læs venligst denne vejledning grundigt inden anvendelse af apparatet. Gem vejledningen til fremtidig reference.

Design og specifikationer kan ændres uden varsel med henblik på forbedringer.

DAB

Digital Audio Broadcasting



MP3
CD-R/RW

COMPACT
disc
DIGITAL AUDIO



FORSIGTIG
FARE FOR ELEKTRISK STØD
MÅ IKKE ÅBNES



FORSIGTIG: DISSE SERVICE INSTRUKTIONER ER KUN TIL BRUG FOR KVALIFICERET SERVICEPERSONALE.

FOR AT MINDSKE RISIKOEN FOR ELEKTRISK STØD SKAL DU IKKE UDFØRE NOGEN SERVICE UDOVER DEN, DER ER INDEHOLDT I BETJENINGSVEJLEDNINGEN, MEDMINDRE DU ER KVALIFICERET TIL DET.



Forsigtig: Apparatet må ikke udsættes for vand (dryp eller sprøjt), ej heller bør objekter, der er fyldt med væske, som f.eks. vaser, placeres på apparatet.

CLASS 1 LASER PRODUCT
KLASSE 1 LASER PRODUKT
LUOKAN 1 LASER LAITE
KLASS 1 LASER APPARAT
CLASSE 1 PRODUIT LASER



FORSIGTIG: Dette system anvender Laser System.

For at sikre korrekt brug af dette produkt skal du venligst læse denne brugsvejledning grundigt og gemme den til senere reference. Hvis enheden kræver vedligeholdelse, skal du kontakte et autoriseret servicecenter.

Brug af betjening, justeringer, eller udførelse af procedurer udover dem, der er angivet i denne vejledning, kan resultere i farlig strålingseksponering.

For at forhindre laserstråleeksponering skal du ikke forsøge at åbne hylsteret. Der er synlig laserstråling, når det er åbent. UNDLAD AT STIRRE IND I STRÅLEN.



ADVARSEL: Installer ikke dette udstyr på et trangt sted, som f.eks. en bogreol eller lignende enhed.

VÆR FORSIGTIG med strømledningen

De fleste apparater anbefaler placering over en dedikeret strømkreds;

Det vil sige et enkelt udtag, der kun giver strøm til det apparat, og som ikke har ekstra udtag eller grenledninger. Kontroller siden med specifikationer i brugermanualen for at være sikker.

Undlad at overbelaste stikkontakten.

Overbelastede stikkontakter, løse eller ødelagte stikkontakter, forlængerledninger, flossede strømkabler, ødelagt eller revnet kabelisolering udgør en risiko. Enhver af disse forhold vil kunne forårsage elektrisk stød eller brand. Undersøg med jævne mellemrum ledningen på dit apparat, og hvis udseendet indikerer brud eller ødelæggelse, skal du tage den ud af stikket, stoppe brugen af apparatet og få ledning erstattet af en præcis ombytningsdel af en autoriseret servicemand.

Beskyt strømledningen fra fysisk eller mekanisk misbrug, såsom at blive snoet, krøllet, knebet, lukket fast i en dør eller trådt på. Vær især opmærksom på stikpropper, stikkontakter samt det sted, hvor ledningen udgår fra apparatet.



Sådan smider du dit gamle apparat ud

1. Når der er et tegn med et kryds over en skraldespand, betyder det, at produktet er omfattet af EU-direktiv 2002/96/EC.
2. Alle elektriske og elektroniske produkter skal smides ud et andet sted end gennem den kommunale affaldsordning ved hjælp af specielle indsamlingsfaciliteter, der er organiseret af staten eller de lokale myndigheder.
3. Korrekt bortskaffelse af dit gamle apparat er med til at forhindre mulige skadevirkninger på miljøet og menneskelig sundhed.
4. Mere detaljerede oplysninger om bortskaffelse af dit gamle apparat kan fås ved at kontakte dit lokale kommunekontor, renovationselskab eller den butik, hvor du købte produktet.



Dette logo gælder kun for LX-BU550/BU250 modeller.

Indholdsfortegnelse

1 Introduktion	4-6	Afspilning af kassettebånd	14
Symboler, der er anvendt i manualen	4	Afspilning	14
Bemærkninger til bånd	4	Afbrydelse af afspilning	14
Bemærkninger om discs	4	Nulstilling af tæller	14
Håndtering af discs	4	Tilbage- eller fremspoling	14
Opbevaring af discs	4	Båndoptagelse	14
Renholdelse af discs	4	Grundindstilling	14
Frontpanel/ Bagpanel	5	Generel optagelse	14
Fjernbetjening	6	Synkroniseret optagelse fra CD til bånd	14
Batterier i fjernbetjeningen	6	CD-afspiller	15-16
Fjernbetjeningens virkefelt	6	Afspilning	15
2 Installation	7	Pause i afspilning	15
Anslutning av högtalarsystemet	7	Stop afspilning	15
Antennanslutningar	7	Spring et spor over	15
Ekstra apparater	7	Søgning efter et spor	15
3 Anvendelse	8-16	Gentag	15
Indstilling af spændingsvælger (visse modeller)	8	Sådan ser du MP3-filinformation	15
Indstilling af lyd	8	Programmer afspilning	16
Indstilling af lydstyrke	8	Om MP3/WMA	16
Stik til høretelefon	8	USB funktion (kun model LX-BU550/BU250)	17
MUTE	8	4 Vedligeholdelse og service	18-19
Indstilling af lyd kvalitet	8	Forsendelse af enheden	18
SURROUND	8	Rensning af enheden	18
XDSS (Extreme Dynamic Sound System)	8	Service	18
OAO (Optimering af akustikretning) TIL/FRA	8	Fejlfinding	19
MP3 Optimizer	8	5 REFERENCE	
DIMMER (dæmpe)	8	Specifikation	
Valg af autofunktion	9		
Indstilling af uret	9		
Brug af Sleepfunktion	9		
Timer	10		
RDS funktion - valgfri	11		
Om RDS	11		
RDS indstilling	11		
RDS display muligheder	11		
Programsøgning (PTY)	11		
Funktionen DAB	12		
Sådan forudindstiller du DAB stationer	12		
Forudindstilling af radiostationer	13		
Brug af radio	13		

1. Introduktion

For at sikre rigtig brug af dette produkt, skal du venligst læse denne brugsvejledning omhyggeligt og beholde den til fremtidig henvisning.

Denne manual giver information om betjening og vedligeholdelse af din CD afspiller. Hvis der bliver brug for service, skal du kontakte et autoriseret serviceværksted (se kap. 4, vedligeholdelse og service).

Symboler, der er anvendt i manualen



Angiver forhold, som kan volde skade på apparatet eller andre genstande.



Angiver særlige betjeningsfunktioner ved apparatet.

Bemærkninger til bånd

Sådan forhindres optagelse

Ved at fjerne tapperne på kassetten (med en lille skruetrækker) kan du forhindre utilsigtet sletning.

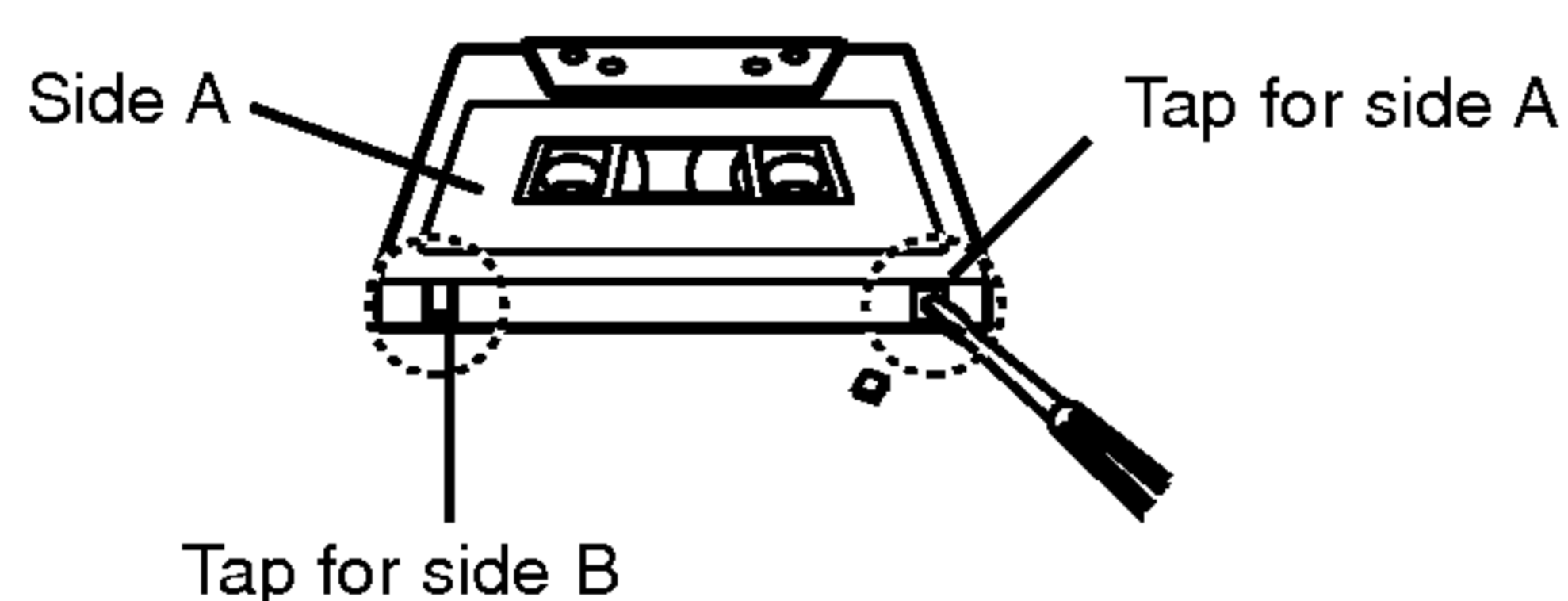

For at kunne optage igen skal hullet, hvor tappen har siddet, tildækkes med tape.

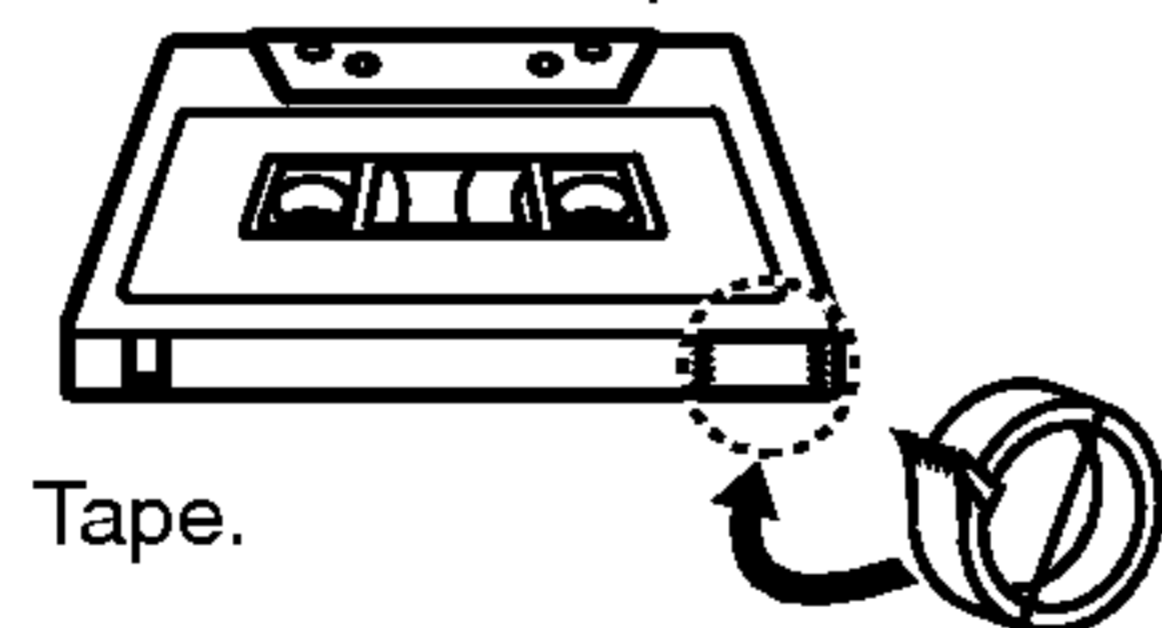

Om beskyttelsestapen

Førend du betjener enheden, skal du fjerne beskyttelsestapen fra bånddækslet på frontpanelet.

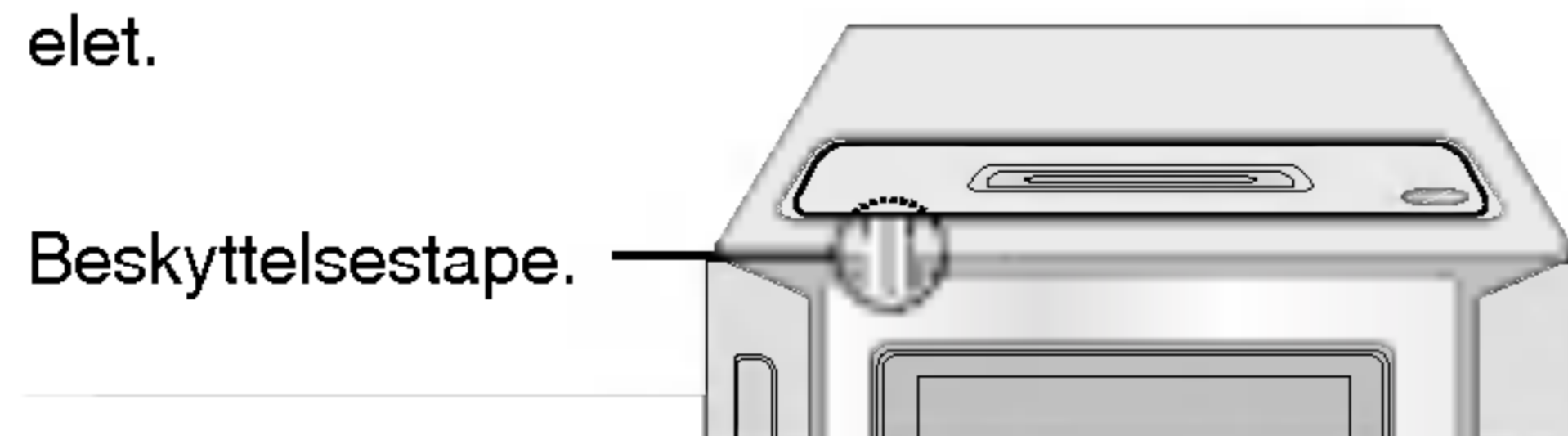

Bemærkninger om discs

Håndtering af discs

Rør ikke ved discens blanke side.
Hold fast på kanten af discen, så der ikke kommer fingeraftryk på overfladen.
Undlad at klistre papir eller tape fast på discen.
Undlad at klistre papir eller tape på disken.



Opbevaring af discs

Efter afspilning skal disken opbevares i kassen. Udsæt ikke disken for direkte sollys eller varmekilder, og efterlad den aldrig i en parkeret bil udsat for direkte sollys.

Renholdelse af discs

Fingeraftryk og støv på discen kan medføre dårlig billed- og lyd kvalitet.
Før afspilning renses discen med en ren klud.
Tør discen af fra midten og ud mod kanten.

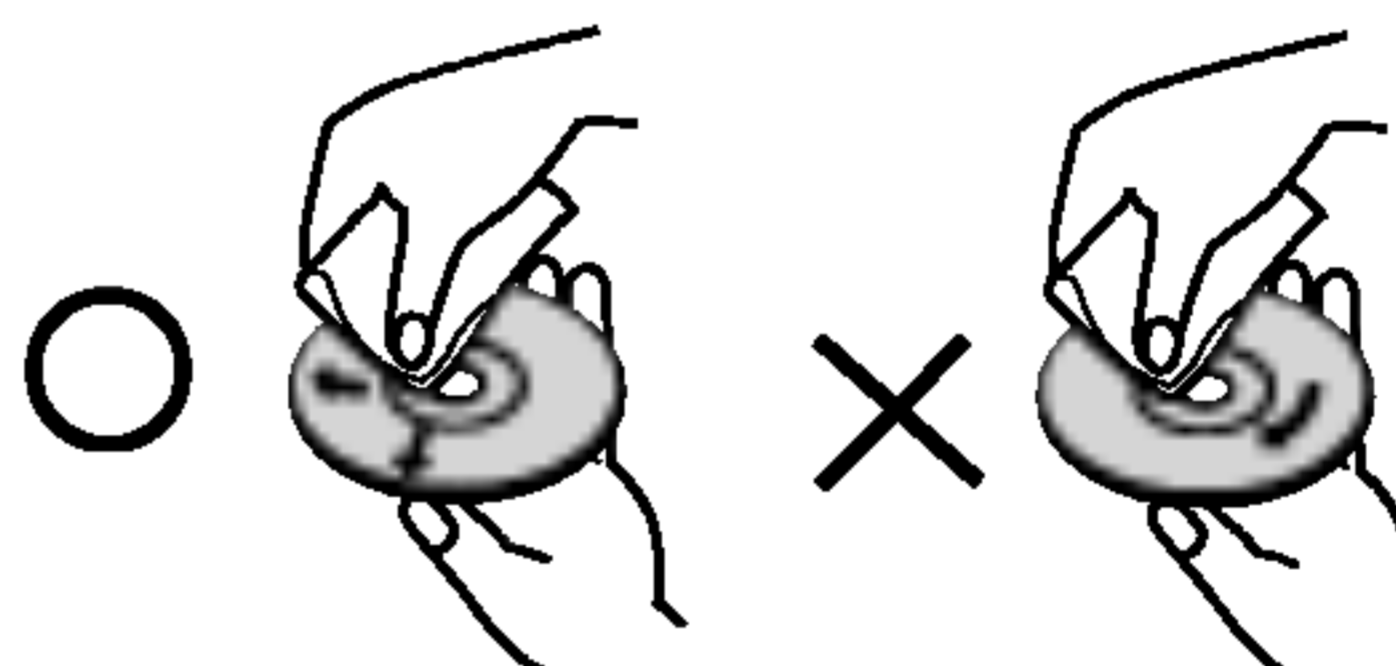

Brug ikke skrappe opløsningsmidler, som f.eks. sprit, rensed benzin, fortynder, almindeligt tilgængelige rensedmidler eller antistatisk spray beregnet til ældre vinylplader.

Frontpanel/Bagpanel

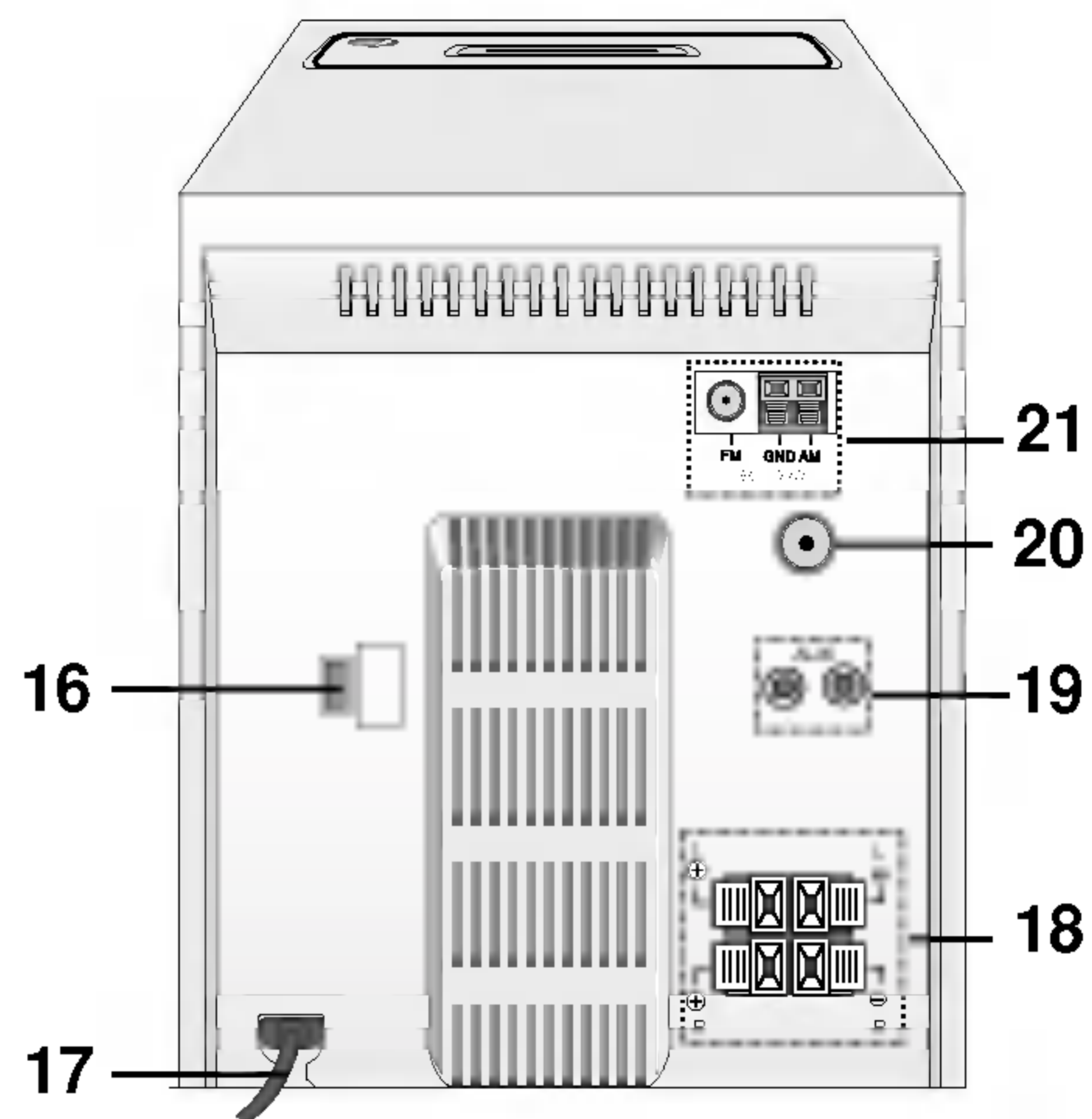
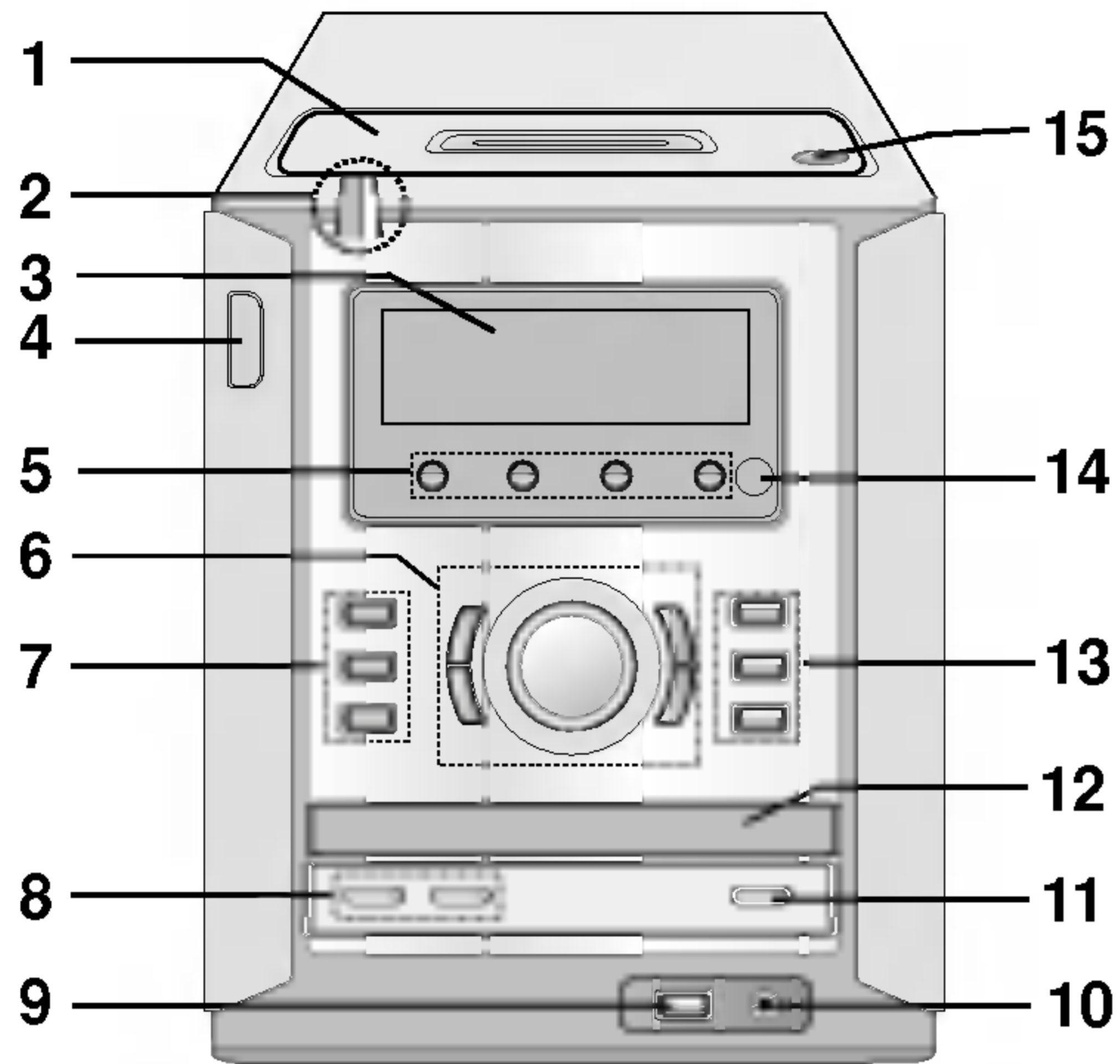

1. BÅNDDÆKSEL
2. BESKYTTELSESTAPE
(Førend du betjener enheden, skal du fjerne beskyttelsestapen).
3. Display
4. POWER (⏻) knap
5. FUNKTIONSVÆLGER knap
[DAB/TUNER, CD/MP3, AUX (Kun model LX-BW550 og LX-BW250), USB (kun model LX-BU550 og LX-BU250) TAPE]
6.
 - PRESET (FORUDINDSTILLING) (-/+) knap (TUNER)
 - BACKWARD PLAY (◀) knap (BÅND):
VISSE MODELLER
 - PLAY (▶) knap (BÅND, CD)
 - TUNING (INDSTILLING) (-/+) knap
 - SELECT (-/+) knap
 - CD SKIP/SEARCH (SPRING OVER/SØG)
(⏮ ◀▶▶▶ ▶▶▶) knap
 - TAPE REWIND/FAST FORWARD
(TILBAGE-/ FREMSPOLING AF BÅND)
(⏮ ◀▶▶▶ ▶▶▶) knap
 - VOLUME KONTROL KNAP
7.
 - TIMER knap
 - CLOCK knap
 - MP3 OPT. knap
8.
 - RDS knap : OPTIONAL
 - DAB MODE knap
 - SET (CLOCK/ TIMER) knap
 - CD PAUSE (CD||) knap
 - COUNTER RESET knap (COUNT.RESET)
 - MODE/RIF knap
 - PLAY MODE knap
 - CD SYNC. knap
9. USB-port (kun model LX-BU550 og LX-BU250)
10. TILSLUTNING TIL HOVEDTELEFONER
(📞): Ø3.5mm
11. STOP(■)/CLEAR knap, DAB SELECT knap
12. CD LÅGE
13.
 - XDSS knap
 - OAO knap til optimering af akustikretning
 - ▲ OPEN/CLOSE knap
14. REMOTE SENSOR (IR SENSOR)
15. ▲ PUSH EJECT BÅNDOPTAGER
16. SPÆNDINGSVÆLGER : VISSE MODELLER
17. ELLEDNING
18. HØJTTALERUDGANG
19. AUXILIARY INDGANG
20. DAB ANTENNETERMINAL
21. FM/AM ANTENNETERMINAL

Fjernbetjening

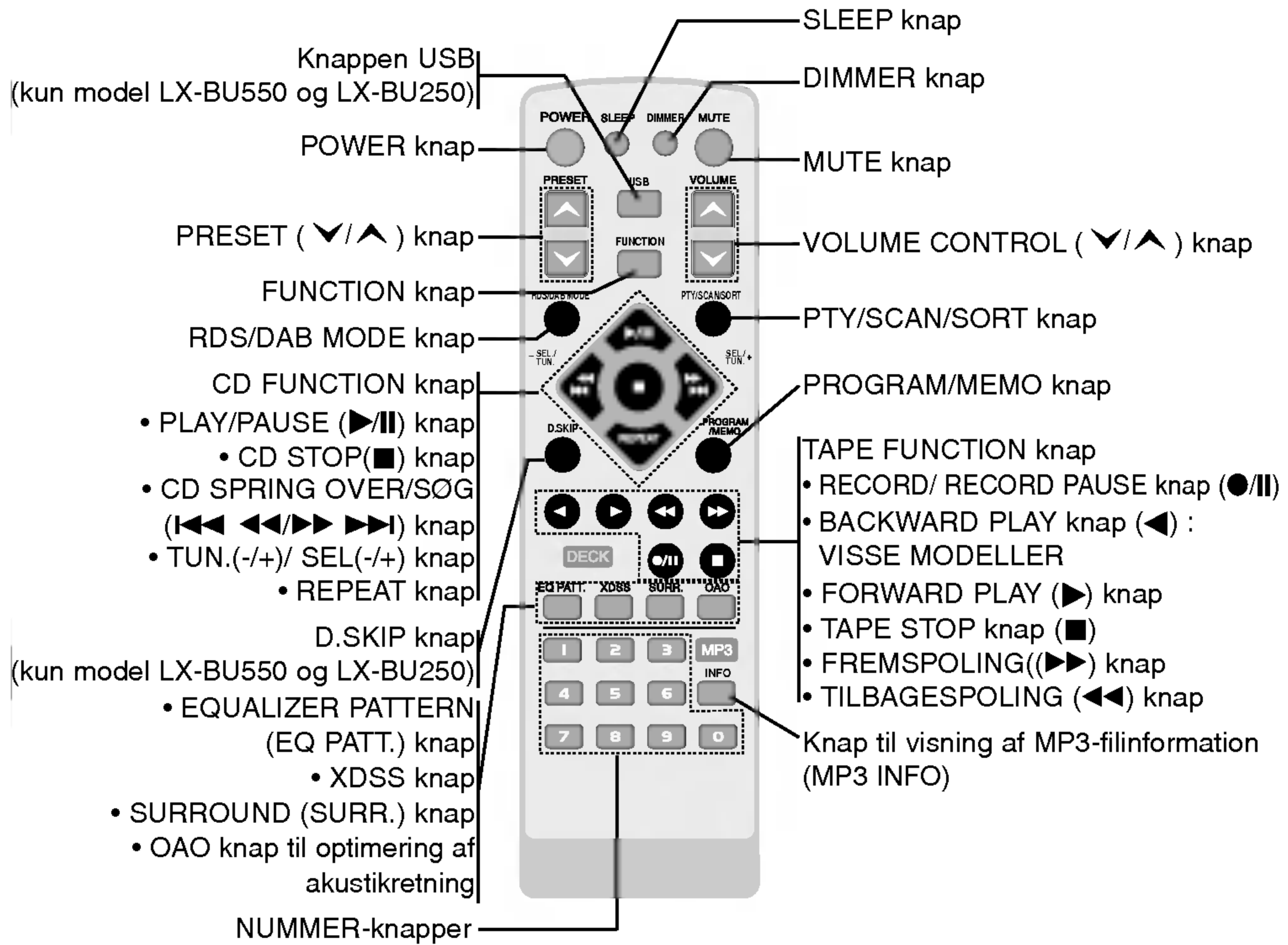

Batterier i fjernbetjeningen

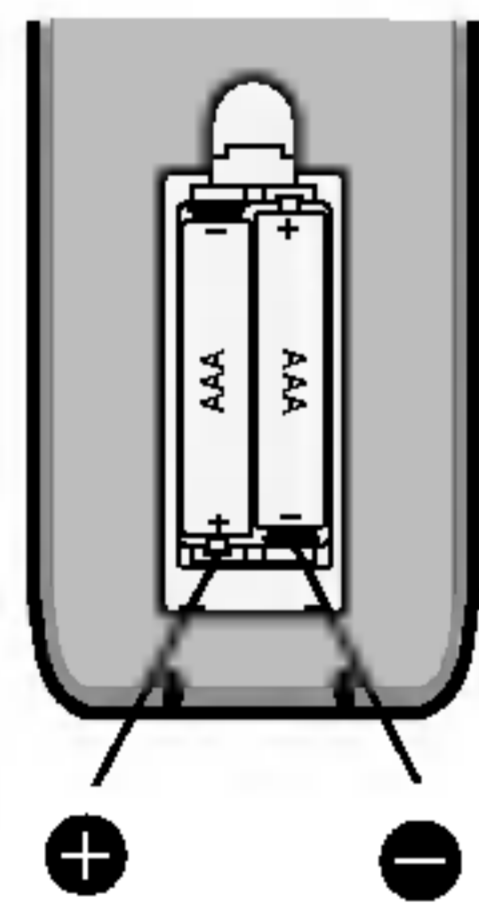

Tag batteridækslet bag på fjernbetjeningen af, og sæt to R03-batterier i (str. AAA). Sørg for + at - polerne vender rigtigt.

⚠ NB: Opbevaring af discs Gamle og nye batterier bør ikke blandes. Forskellige typer batterier bør heller ikke blandes (standard, alkaline osv.).

Fjernbetjeningens virkefelt

Point the remote control at the remote sensor and press the buttons.
Distance: About 23 ft (7 m) from the front of the remote sensor.
Angle: About 30° in each direction of the front of the remote sensor.

2. Installation

Anslutning av högtalarsystemet

Tilslut högtalerledningerne til højttalerterminalen.

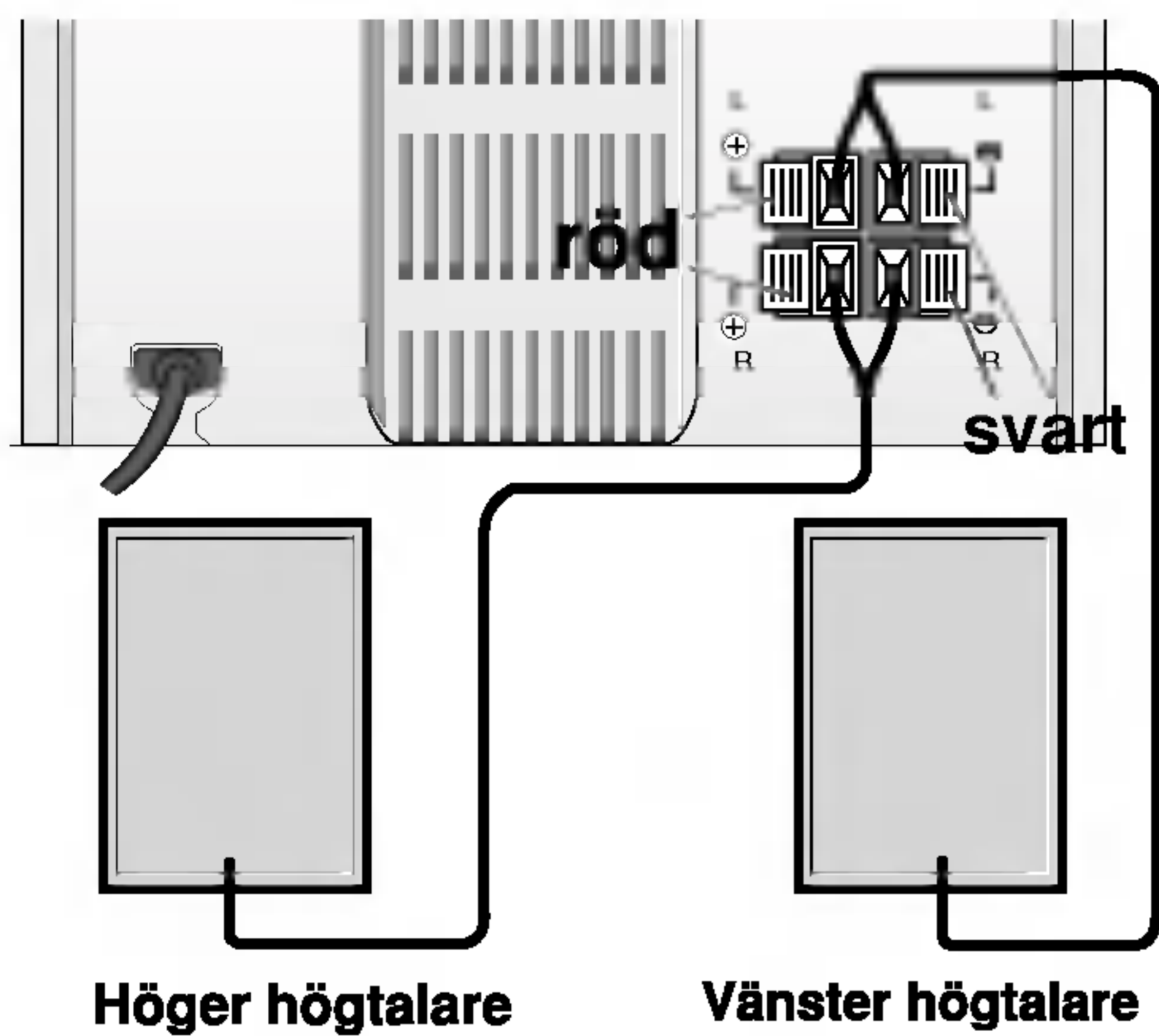

N OBS

- Se till att du ansluter högtalarkabeln till rätt plint på komponenterna: + mot + och - mot - . Om du vänder på kabelanslutningarna blir ljudet förvrängt och saknar basinnehåll.
- Demontera inte framsidan på den medföljande högtalaren.

Antennanslutningar

Tilslut de medföljande FM/AM og DAB antenner for at lytte til radioen.

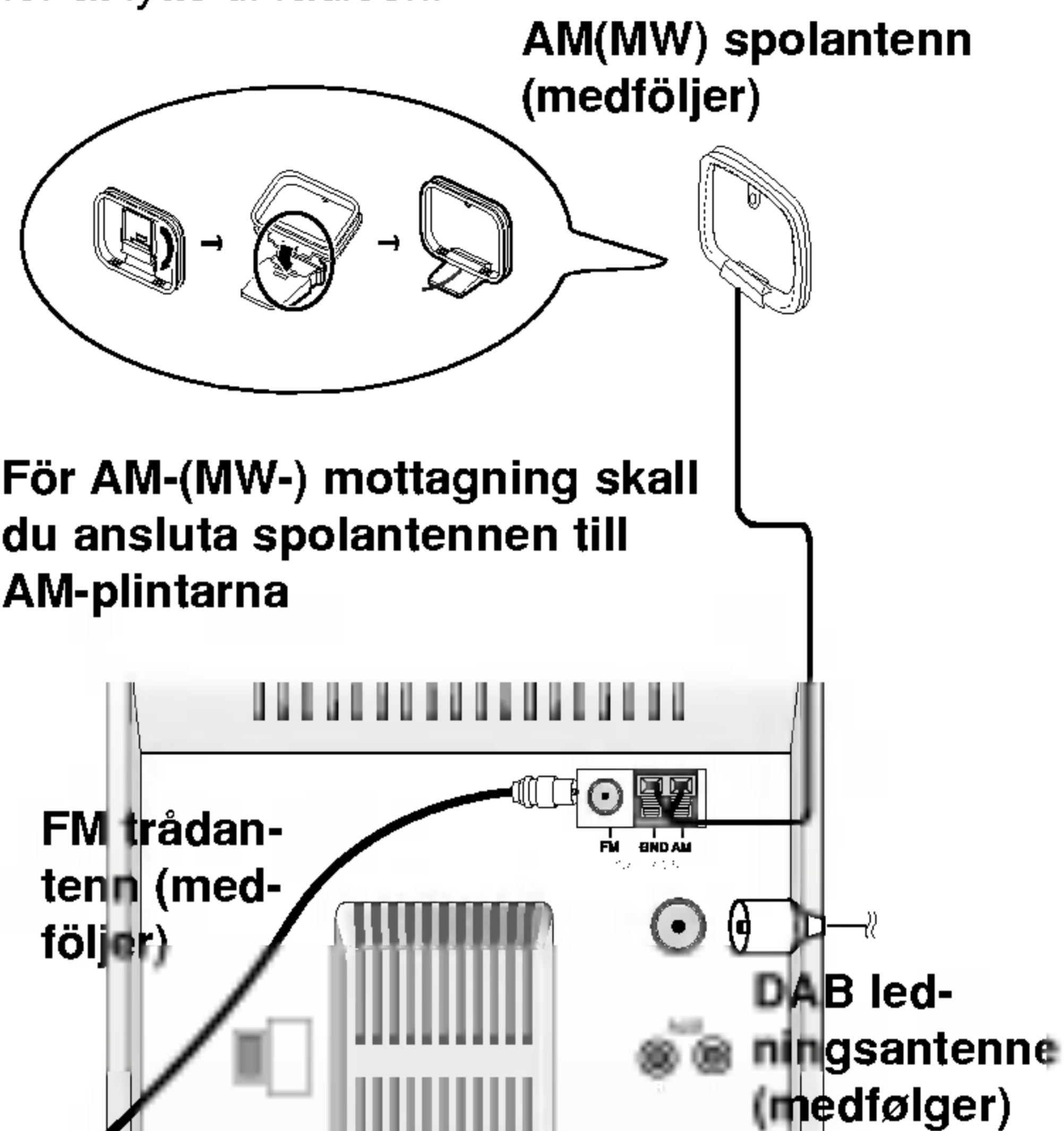

N OBS

- För att undvika störningar bör du placera spolantennen för AM långt borta från apparaten och andra komponenter.
- Drag ut trådan- tennen för FM fullständigt.
- När du har anslutit trådan- tennen för FM skall du hålla den så horisontellt som möjligt.

Ekstra apparater

Tilslut et ekstra apparat, som f.eks. et TV eller en videobåndoptager via AUX hunstikkene på bagsiden og tryk på AUX.

N OBS

- Du kan også optage fra den ekstra indgangskilde (se afsnittet om optagelse).
- Sluk for enheden førend du tilslutter en hjælpeanordning. Fordi ellers kan der opstå høj støj.

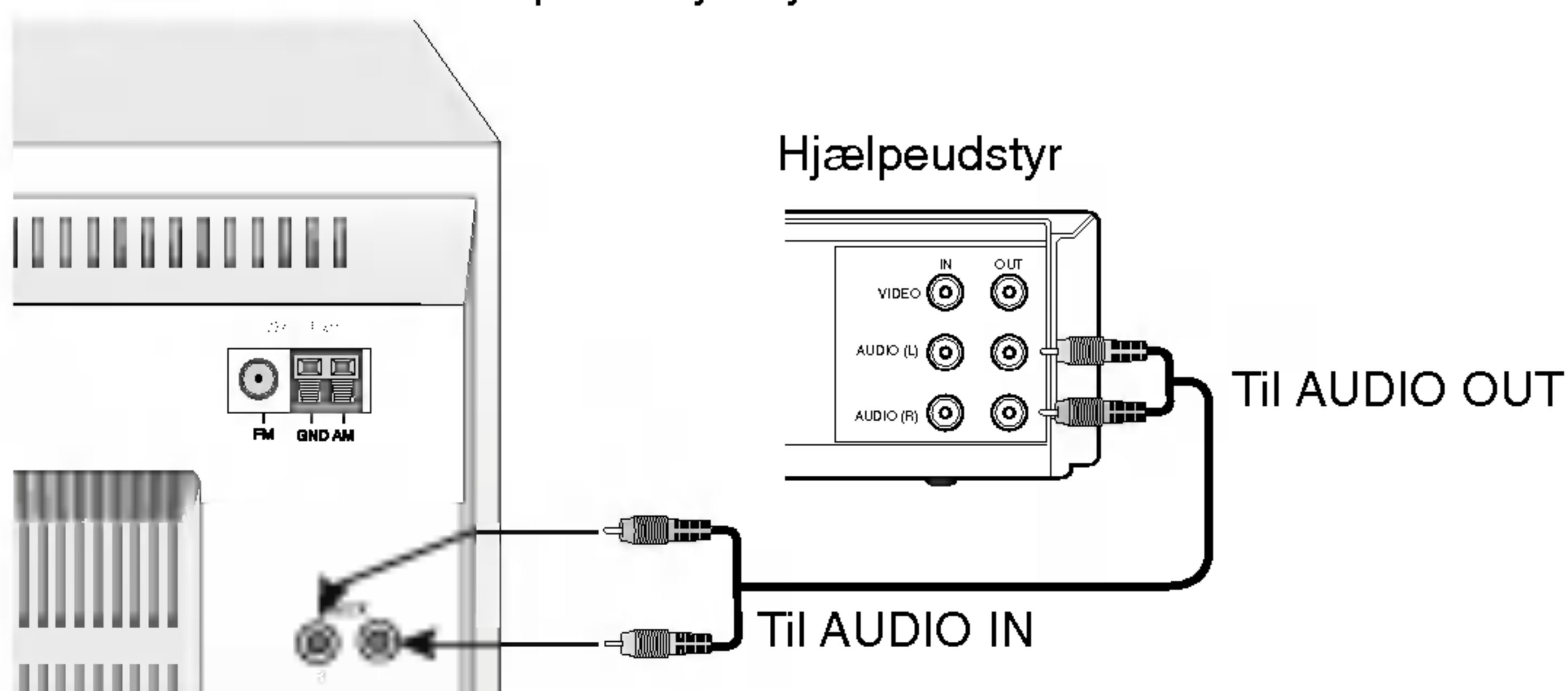

3. Anvendelse

Indstilling af spændingsvælger (visse modeller)

Hvis dit apparat er udstyret med en spændingsvælger på bagpanelet, bør du sikre dig, at denne er indstillet til dine lokale strømforsyningsforhold, før apparatet tilsluttes AC elledningen.

Indstilling af lyd

Indstilling af lydstyrke

- Drej VOLUME KONTROL KNAP knappen med uret for at skruer op for lydniveauet, eller mod uret for at skruer ned.
- Tryk på VOLUME CONTROL (▲) på fjernbetjeningen for at skruer op for lydniveauet, eller på (▼) for at skruer ned.

Stik til hovedtelefon

Sæt et hovedtelefonstik (∅ 3.5mm) i bøsningen til hovedtelefon for at høre lyden i hovedtelefoner. Højtalerne frakobles automatisk, hvis du sætter hovedtelefonerne i (ikke inklusive).

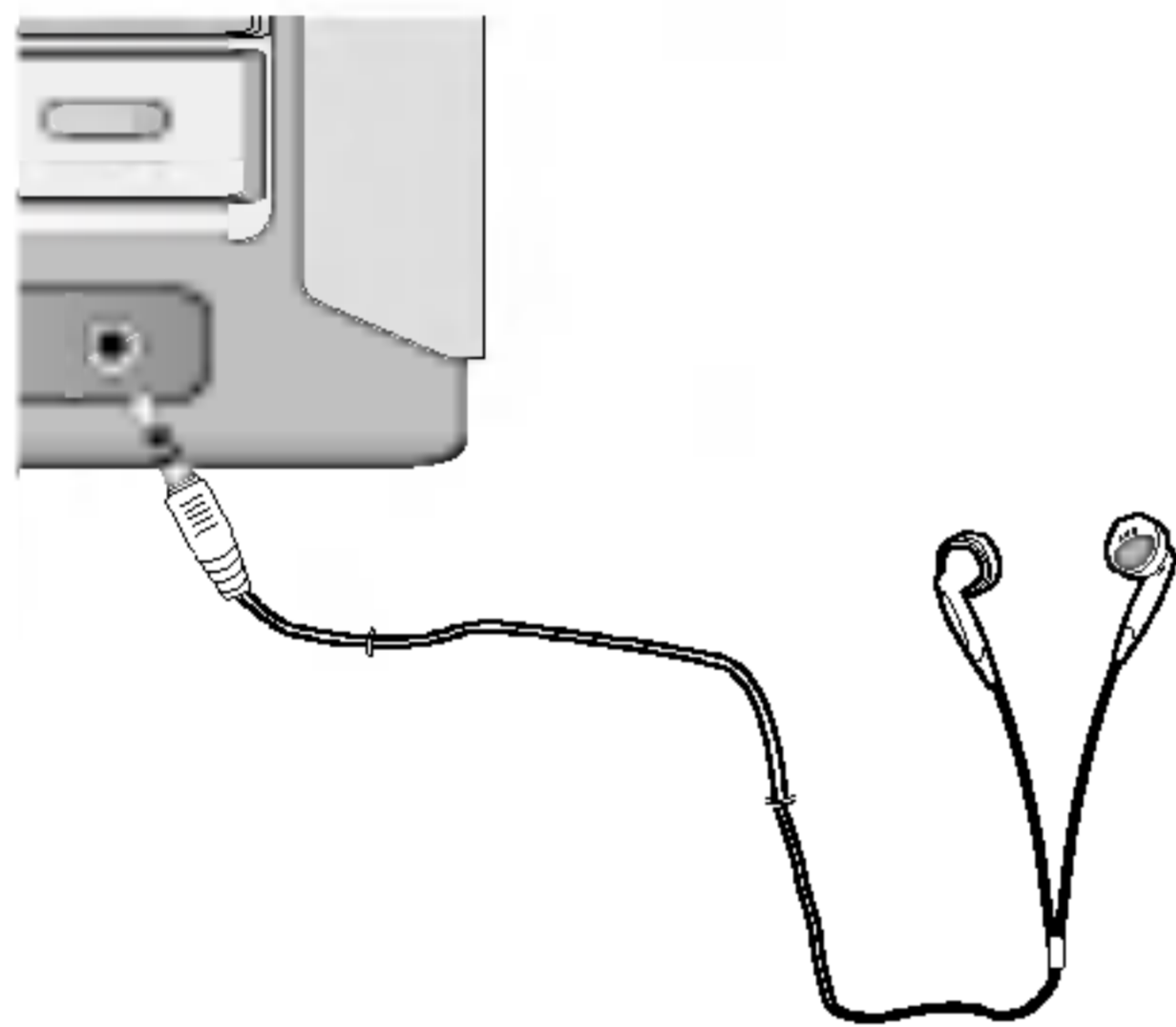

MUTE

Tryk på **MUTE** for midlertidigt at stoppe lyden, f.eks. når du tager telefon. MUTE indikatoren blinker i displayet.

For at annullere skal du igen trykke på MUTE.

Indstilling af lyd kvalitet

Du kan vælge en ønsket lyd-mode ved brug af knappen **EQ PATT.** på fjernbetjeningen.

Når en lyd-mode passerer forbi mod venstre fra højre, skal du trykke på EQ PATT.

FLAT → POP → CLASSIC → ROCK →
DRAMA → JAZZ → SALSA →
MUSICAL → SAMBA → FLAT ...

SURROUND

Du kan vælge en ønsket surround-mode ved brug af knappen **SURR.** på fjernbetjeningen.

Når en lyd-mode passerer forbi mod venstre fra højre, skal du trykke på SURR.

SURR OFF → CINEMA → EALA → TUNNEL →
HALL → THEATER → VOCAL → CHURCH →
SURR OFF...

XDSS (Extreme Dynamic Sound System)

Tryk på **XDSS** for at forstærke diskant, bas og surround effekt. "XDSS ON" eller "XDSS OFF" indikatoren lyser. For annullering tryk på XDSS igen.

OAO (Optimering af akustikretning)

TIL/FRA

Tryk på **OAO** for at forstærke bassen. Indikatoren "OAO ON" eller "OAO OFF" lyser op i displayet.

Når indikatoren "OAO ON" eller "OAO OFF" passerer forbi mod venstre fra højre, skal du trykke på OAO.

MP3 Optimizer

Denne funktion er optimeret til MP3-filer, der kan komprimeres. Den øger baslyden for at få en 'sød lyd'.

Hver gang du trykker på **MP3 OPT.** så skifter indstillingen i følgende rækkefølge:

OPTIM ON → OPTIM OFF

DIMMER (dæmpe)

Med denne funktion kan du slukke for lysdioden (lysemitterende diode) på DREJEKNAPPEN LYD-STYRKEKONTROL (volume control knob) og gøre displayet halvmørkt, når der er tændt for strømmen.

Tryk én gang på **DIMMER** (dæmpe). Lysdioden (lysemitterende diode) på DREJEKNAPPEN LYD-STYRKEKONTROL slukkes.

Hvis du trykker på den én gang til, så vil displayet blive halvmørkt. For at annullere skal du igen trykke på knappen.

Valg af autofunktion

- Hvis du trykker på PLAY/PAUSE (▶||) på fjernbetjeningen samtidig med, at du lytter til radioen eller afspiller et KASSETTEBÅND, så kan CD'en betjenes automatisk.
- Hvis du trykker på TUNER på frontpanelet samtidig med, at du afspiller en CD eller et kassettebånd, så kan funktionen radio betjenes.

Indstilling af uret

1. Tryk på CLOCK.
(Tryk på CLOCK og hold knappen nede i mere end 2 sekunder, hvis du ønsker at stille uret.)
2. Vælg visning af klokkeslæt med 24 eller 12 timer ved at trykke PRESET (-)/(+).

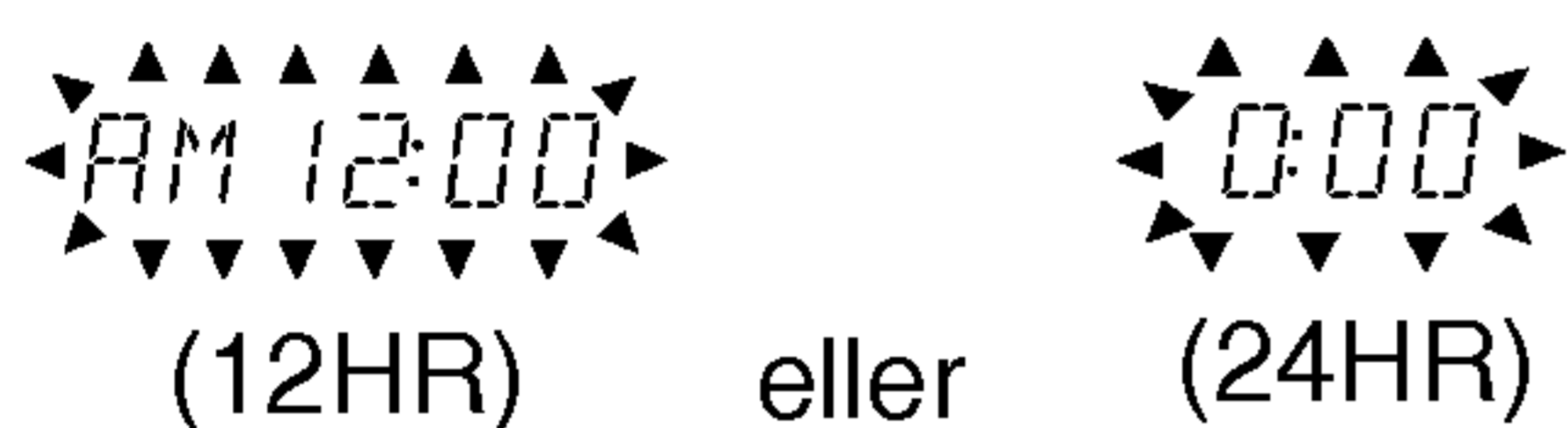

3. Tryk SET for at bekræfte den valgte visningsmåde.
4. Brug PRESET (-)/(+) til at indstille timetallet korrekt.
5. Tryk SET.
6. Brug PRESET (-)/(+) til at indstille minuttallet korrekt.
7. Tryk SET - klokkeslættet vises i displayet.
8. Når du herefter trykker CLOCK, vises klokkeslættet i ca. 5 sekunder.

Brug af Sleepfunktion

Når sleep-funktionen bruges, slukkes apparatet automatisk, når der er gået en bestemt tid.

1. Tryk på SLEEP for at indstille, hvor lang tid der skal gå, inden apparatet slukkes.
I displayet vises *SLEEP 90* i ca. 5 sekunder. Det betyder, at apparatet automatisk slukker efter 90 minutter.

Tryk på SLEEP, indtil den ønskede tid vises. Bemærk: Hver gang knappen trykkes ned, vil tidsintervallet reduceres med 10 minutter, dvs. 80...70...osv.

2. For at se hvor lang tid, der resterer, inden strømmen slukkes, tryk på SLEEP, mens sleepfunktionen er aktiveret. Den resterende tid vises i displayet i ca. 5 sekunder.

N OBS

Hvis du trykker på SLEEP, mens sleep-tiden vises i displayet, nulstilles sleep-funktionen.

3. For at annullere sleep-tilstanden, skal SLEEP knappen trykkes ned gentagne gange, indtil "SLEEP 10" fremkommer, og derefter trykkes SLEEP én gang mere, mens "SLEEP 10" indikatoren vises.

Timer

Med TIMER funktionen kan radiomodtagelse og -optagelse, CD-båndafspilning eller afspilning og optagelse fra et ekstra apparat tændes og slukkes på det ønskede tidspunkt.

1. Tryk på CLOCK for at kontrollere det aktuelle klokkeslæt.
(Hvis du ikke indstiller klokkeslættet, fungerer timer-funktionen ikke.)
2. Tryk på TIMER for at indstille timeren.
(Tryk på "TIMER" knappen og hold den nede i mere end 2 sekunder, hvis du ønsker at ændre den eksisterende TIMER indstilling.
- Den tidligere indstillede timer på tid og "TIMER" kommer frem på displayet.)
3. Hver funktion [TUNER→CD→TAPE→DAB (kun model LX-BU550 og LX-BU250) →USB (kun model LX-BU550 og LX-BU250)] blinker efter hinanden i displayet. Tryk på SET, når den ønskede funktion blinker
4.
 1. a. Når du vælger TUNER og DAB funktion, blinker indikatorerne 'PLAY' og 'REC' i displayruden skiftevis i cirka 3 sekunder.
'PLAY' indikator : Kun RADIO-afspilning
'REC' indikator : RADIO-afspilning og optagelse
 - b. Tryk på SET, når den ønskede funktion blinker.
 - c. Vælg det tidligere gemte tidspunkt med PRESET (-)/(+) og tryk på SET.
- "ON TIME" indikatoren vises i ca. 0,5 sek. i displayet og forsvinder så igen.
 2. Når du vælger CD, TAPE eller USB (kun model LX-BU550 og LX-BU250) funktionen,
- "ON TIME" indikatoren vises i ca. 0,5 sek. i displayet og forsvinder så igen.
5. Indstil timetallet, hvor der skal tændes, ved at trykke på PRESET (-)/(+).
6. Tryk på SET for at bekræfte timetallet, hvor der skal tændes for apparatet.
7. Indstil minuttallet, hvor der skal tændes, ved at trykke på PRESET (-)/(+).
8. Tryk på SET for at bekræfte det minuttal, hvor der skal tændes for apparatet.
- 'OFF TIME' indikatoren vises i ca. 0,5 sek. i displayet og forsvinder så igen.
9. Indstil timetallet, hvor der skal slukkes, ved at trykke på PRESET (-)/(+).
10. Tryk på SET for at bekræfte timeværdien for slukning.
11. Indstil minuttallet, hvor der skal slukkes, ved at trykke på PRESET (-)/(+).
12. Tryk på SET.
13. Indstil lydstyrken ved at trykke PRESET (-)/(+).
14. Tryk på SET.
Displayet viser "TIMER" og du er færdig med timer-indstillingen.
15. Sluk for apparatet.
Den valgte funktion tændes og slukkes automatisk på de klokkeslæt, du har indstillet.

For at slette eller kontrollere timer-indstillingen

Når du trykker på "TIMER" knappen, slår du timeren til eller fra. Du kan også kontrollere timer-indstillingen.

For at aktivere eller kontrollere timeren, trykker du på "TIMER" knappen, så "TIMER" kommer frem på displayet.

For at afbryde TIMER-funktionen trykkes på "TIMER" knappen, så "TIMER" forsvinder fra displayet.

RDS funktion - valgfri

Om RDS

Denne enhed er udstyret med RDS (Radio Data System), hvilket bringer en bred vifte af informationer til FM radioen. Nu hvor den bruges i mange lande, er RDS et system til at transmittere stationskaldesignaler eller netværksinformation, en beskrivelse af stations program type tekst-besked om stationen eller bestemte musikudvælgelser samt det aktuelle tidspunkt.

RDS indstilling

Når en FM station indstilles, og den indeholder RDS data, vil enheden automatisk vise stationens kaldesignal, og RDS indikatoren vil lyse i displayet så vel som indikatorer for programtype genkendelse (PTY), radiotekst (RT), klokkeslæt (CT) og RDS programservices (PS), hvis det transmitteres af stationen.

RDS display muligheder

RDS systemet kan transmittere en bred vifte af informationer i tillæg til det oprindelige kaldesignal, som fremkommer, når en station indstilles første gang. I normal RDS betjening vil displayet vise stationens navn, sende netværk eller kaldebogstaver. Når du trykker på **RDS** på frontpanelet, kan du cykle gennem de forskellige datatyper i sekvensen:

(PTY → RT → CT → PS → FREQUENCY)

- PTY (Genkendelse af programtype)- Navnet på programtypen vises i displayet.
- RT (Genkendelse af radiotekst)- Navnet på radioteksten vises i displayet.
- CT (Tid kontrolleret af kanalen)- Lader enheden modtage det aktuelle tidspunkt og vise det i displayet.
- PS (Navn på programservice)- Navnet på kanalen vises i displayet.

Bemærkninger

Nogle RDS stationer vil måske vælge ikke at inkludere alle disse ekstra faciliteter. Hvis de nødvendige data til den valgte modus ikke transmitteres, vil displayet vise en PTY NONE, RT NONE, CT NONE, PS NONE besked.

Programsøgning (PTY)

En stor fordel ved RDS er evnen til at indkode udsendelser med Program Type (PTY) koder, som viser typen af det materiale, der transmitteres. Den følgende liste viser forkortelserne, der bruges til at vise hver PTY sammen med en forklaring af PTY.

NEWS	Nyheder
AFFAIRS	Aktuelle emner
INFO	Information
SPORT	Sport
EDUCATE	Uddannelse
DRAMA	Drama
CULTURE	Kultur
SCIENCE	Videnskab
VARIED	Forskellige taleprogrammer
POP M	Populær musik
ROCK M	Rockmusik
EASY M	Letmusik
LIGHT M	Klassisk musik
CLASSICS	Seriøs klassisk musik
OTHER M	Anden musik
WEATHER	Information om vejret
FINANCE	Finansprogrammer
CHILDREN	Børneprogrammer
SOCIAL	Sociale programmer
RELIGION	Religiøse udsendelser
PHONE IN	Indtelefoneringsprogrammer
TRAVEL	Rejser og turisme
LEISURE	Hobby og fritid
JAZZ	Jazzmusik
COUNTRY	Countrymusik
NATION M	Nationalmusik
OLDIES	Oldies musik
FOLK M	Folkmusik
DOCUMENT	Dokumentarprogrammer
TEST	Station alarmtest besked
ALARM 1	Nødudsendelses information

Du kan søge efter en bestemt programtype (PTY) ved at følge disse trin:

1. Tryk på DAB/TUNER (eller FUNCTION) for at vælge FM modus.
2. Vælg en ønsket station ved at trykke på TUNING (-)/(+).
Når RDS stationen er modtaget, vil displayet vise navnet på programservicen (PS), efter RDS indikatoren fremkommer.
3. Tryk på RDS for at vise PTY modus.
4. For at søge en anden PTY, tryk på PRESET (-)/(+), mens den sidste PTY stadig vises for at bladre gennem listen af tilgængelige PTY typer.
5. Når PTY er valgt, tryk på TUNING (-)/(+) inden der er gået 5 sekunder.
Enheden vil gå i automatisk søgetilstand, og forsøge at finde den næste station med acceptabelt signal styrke, som matcher den ønskede PTY type.

Funktionen DAB

DAB (Digital Audio Broadcasting) er en ny form for radioudsendelse, der anvender digitale signaler i stedet for traditionelle analoge signaler. Når du lytter til DAB, er det som at lytte til radioprogrammer af CD-kvalitet. DAB kan ikke blot sende audio men også tekst.

DAB Scan (scanning)

1. Tryk gentagne gange på knappen DAB/TUNER (eller tryk på knappen FUNCTION på fjernbetjeningen) for at vælge DAB funktionen, således at indikatoren "BAND-3" lyser.
2. Tryk på knappen PTY/SCAN/SORT i mere end 2 sekunder for at scanne en DAB udsendelse. SCAN 10% → 20% → 30% → 40% → 50% → 60% → 70% → 80% → 90% → SCAN FIN
3. For at annullere den skal du igen trykke på knappen PTY/SCAN/SORT.

DAB Sort (sortering)

Tryk på knappen PTY/SCAN/SORT på fjernbetjeningen under en DAB udsendelse.

- Indikatoren "DEFAULT SORT":
Viser alle stationer i udsendelsesordre (ensemble position).
- Indikatoren "NAME SORT":
Viser alle stationer i alfabetisk rækkefølge.

DAB tuning (indstilling)

Denne funktion bruges til scanning af den tilgængelige frekvens fra DAB udsendelser.

1. Vælg den DAB udsendelse, du ønsker, ved at trykke på knappen ◀◀ ◀/▶▶ ▶▶ gentagne gange i DAB mode.
2. Tryk på knappen DAB SELECT på frontpanelet eller på STOP (■) på fjernbetjeningen.

DAB mode

Du kan ændre de viste oplysninger om en DAB udsendelse samtidig med, at du lytter til den.

Tryk på knappen RDS på frontpanelet eller på RDS/DAB MODE på fjernbetjeningen.

Indstillingerne ændres i følgende rækkefølge:

S-Name → S-Type → Radio Text (DLs) →

Qual → Ens Frequency → Ens Name

- Service Name (S-Name): Viser udsendelsens servicenavn.
- Service Type (S-Type): Viser udsendelsens servicetype.
- Radio Text (DLs-Dynamic Label Segment) (radiotekst): Viser udsendelsens tekstoplysninger.

- Quality (Qual) (kvalitet): Viser den nuværende udsendelses modtagelsesstyrke.

- "I" indikator: En bedre tilstand af modtagelsesstyrke.
- "-" indikator: Viser tilstanden af modtagelsesstyrke.

Bemærk

Hvis der ikke modtages en udsendelse, så skal du korrigere de medfølgende antenner i denne mode.

- Ensemble Frequency (Ens frekvens): Viser udsendelsens Ensemble frekvens.

- For at lytte til en udsendelse skal du følge trinene i "DAB tuning" til venstre herfor.

- Ensemble Name (Ens Name): Viser ensemble navnet på det, der udsendes.

Bemærk

Hvis der er endnu en udsendelse, så blinker "2" i displayet. For at lytte til den anden udsendelse skal du trykke på knappen DAB SELECT på frontpanelet eller på STOP (■) på fjernbetjeningen.

Sådan forudindstiller du DAB stationer

Du kan forudindstille 50 stationer til DAB.

1. Tryk på knappen DAB/TUNER gentagne gange (eller på knappen FUNCTION på fjernbetjeningen) for at vælge den DAB, du ønsker.
2. Tryk på PROGRAM/MEMO på fjernbetjeningen. Et forudindstillet nummer vil blinke i displayet.
3. Tryk på PRESET (-)/(+) (eller PRESET (▼/▲) på fjernbetjeningen) for at vælge det forudindstillede nummer, du ønsker.
4. Tryk igen på PROGRAM/MEMO. Stationen gemmes.
5. Gentag trin 1 (eller 2) til 5 for at lagre andre stationer.

Sådan sletter du alle de gemte stationer

Tryk på knappen PROGRAM/MEMO på fjernbetjeningen og hold den nedtrykket i ca. to sekunder, "CLEAR" blinker i displayet, tryk nu igen på knappen PROGRAM/MEMO på fjernbetjeningen, hvorefter stationerne slettes.

Til din orientering

Hvis alle stationer allerede er blevet indtastet, så vil beskeden "FULL" blive vist i displayet i et øjeblik, hvorefter et forudindstillet nummer vil blinke. For at ændre det forudindstillede nummer skal du følge trin 4-5.

Sådan genfremkalder du forudindstillinger

Tryk på PRESET (-)/(+) eller PRESET (▼/▲) på fjernbetjeningen, indtil det ønskede forudindstillede nummer fremkommer, eller tryk på den gentagne gange.

Forudindstilling af radiostationer

Du kan lagre 50 stationer på FM- og AM-båndet. Inden du begynder at lede efter stationer, bør du skrue lyden så langt ned som muligt.

1. Tryk på TUNER på frontpanelet eller på FUNCTION på fjernbetjeningen for at vælge den frekvens (AM eller FM), som du ønsker.
2. Tryk på TUNING (-)/(+) på frontpanelet, indtil frekvensindikatoren begynder at ændre sig.
Automatisk tuning
- Tryk på TUNING(-)/(+) i mere end et halvt sekund. Og slip derefter knappen. Søgningen standser, når apparatet stiller ind på en station.
Manuel tuning
- Tryk på TUNING(-)/(+) kortvarigt gentagne gange.
3. Tryk på PROGRAM/MEMO på fjernbetjeningen. Et forudindstillet frekvenstal vil blinke i displayet.
4. Tryk på PRESET (-)/(+) (eller PRESET (▼/▲) på fjernbetjeningen) for at vælge det frekvenstal, du ønsker.
5. Tryk på PROGRAM/MEMO igen. Radiostationen lagres i hukommelsen.
6. Gentag trin 1 (eller 2) til 5 for at lagre andre stationer.

Slet alle lagrede stationer

Tryk og hold PROGRAM/MEMO på frontpanelet nede i ca. 2 sekunder, "CLEAR" fremkommer på displayet, og herefter trykkes der på PROGRAM/MEMO, og stationerne ryddes.

NB

Hvis alle kanalpladser er optaget, viser displayet FULL, hvorefter et kanalnummer begynder at blinke. Følg trin 4-5 for at ændre det lagrede frekvenstal.

Vælg en lagret kanal

Hold PRESET (-)/(+) trykket nede (eller PRESET (▼/▲) på fjernbetjeningen) indtil det ønskede kanalnummer vises, eller tryk flere gange.

Brug af radio

1. Tryk på TUNER på frontpanelet eller på FUNCTION på fjernbetjeningen for at vælge den frekvens (AM eller FM), som du ønsker. Der stilles ind på den sidst modtagne radiostation.
2. Tryk på PRESET (-)/(+) (eller PRESET (▼/▲) på fjernbetjeningen) gentagne gange for at vælge den indprogrammerede station, du ønsker.
-Hver gang du trykker på knappen, stilles der ind på en af de programmerede stationer.
3. Juster volumen ved at dreje på VOLUME DOWN/ UP KNOB (eller trykke på VOLUME (▼/▲) på fjernbetjeningen) gentagne gange.

Find en radiostation, der ikke allerede er lagret

- Brug manuel eller automatisk indstilling i trin 2 til venstre.
- Automatisk kanalsøgning foretages ved at holde TUNING (-)/(+) på frontpanelet trykket nede.

Afslut brugen af radio

Tryk på POWER (⏻) for at slukke apparatet, eller vælg en anden funktion (MP3/CD eller TAPE).[CD/MP3, AUX, USB (kun model LX-BU550 og LX-BU250), TAPE].

NB

- Hvis der er støj på et FM-program Tryk på MODE/RIF indtil displayet ikke viser "STEREO". Lyden høres så ikke i stereo, men modtagelsen bliver bedre. Tryk på MODE/RIF igen for at høre lyden i stereo.
- Bedre modtagelse Prøv at justere de medleverede antenner.

ⓘ Bemærkninger

- Benyt MODE/RIF (Radio Interference Filter) funktionen til at skifte til mono modtagelse, hvis stereo modtagelsen forstyrres af støj.
- Ved modtagelse af MW(AM) transmissioner kan der forekomme bankelyde. Tryk på MODE/RIF en gang, hvis dette er tilfældet.

Afspilning af kassettebånd

Brug kun normalbånd.

Afspilning

1. Tryk på TAPE (bånd) (eller FUNCTION) for at vælge funktionen bånd.
("NO TAPE" vil vises på displayet.)
2. Åben båndoptageren ved at trykke på  PUSH EJECT lågen.
3. Sæt et kassettebånd i med båndside nedad og luk derefter lågen.
4. Tryk på PLAY ( eller : VISSE MODELLER).



Afbrydelse af afspilning

Tryk på STOP() under afspilning.

Nulstilling af tæller

Tryk på COUNTER RESET (COUNT.RESET) under afspilning. Spilletiden vises som "TP - 0000" i displayet.

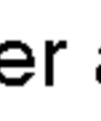
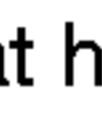
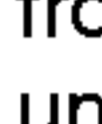
Tilbage- eller fremspoling



Efter at have trykket på    på frontpanelet eller   på fjernbetjeningen under afspilning eller stop, tryk derefter på PLAY () ved det punkt, hvor du ønsker at genoptage afspilning.

AUTO STOP BÅNDOPTAGER

- Auto stop båndoptageren afspiller kun feller siden af båndet og standser derefter automatisk.

AUTO REVERSE BÅNDOPTAGER: VISSE MODELLER

- Du kan vælge, hvilken retning du ønsker at kassettebåndet skal afspilles i, ved at trykke på PLAY MODE.

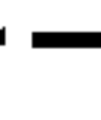
Display	Funktion
	Når båndoptageren når til slutningen af den aktive båndside (forlæns eller baglæns), standser den automatisk.
	Når båndoptageren har spillet begge båndsider én gang, standser den automatisk.
	Når båndoptageren har spillet begge båndsider seks gange i træk, standser den automatisk.

Båndoptagelse

Spol båndet tilbage til det sted, hveller optagelsen skal starte.
Brug kun normalbånd.





Grundindstilling

1. Vælg en funktion, som du ønsker at optage, undtagen båndfunktionen.
2. Åben båndoptageren og isæt et uindspillet kassettebånd i båndholderen.

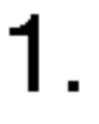

Indstilling af optagelsesretning : VISSE MODELLER

Tryk på PLAY MODE gentagne gange feller at vælge optagelsesretning.

Generel optagelse

1. Tryk på   på fjernbetjeningen.
- "REC" blinker, og båndoptageren står på pause.
2. Tryk på   eller PLAY() på frontpanelet eller fjernbetjeningen
Optagelsen begynder.

Feller at sætte optagelsen på pause

Tryk på   under optagelsen.
- "REC" blinker i displayet.

Afbrydelse af optagelse





Tryk på TAPE STOP()

Synkroniseret optagelse fra CD til bånd

Den synkroniserede CD optagelsesfunktion overspiller automatisk en hel CD og indprogrammerede numre til et kassettebånd into a cassette.

1. Tryk på CD SYNC. mens afspilleren står på stop.
"REC" blinker og "CD SYNC" vises i displayet.
2. Den synkroniserede optagelse starter automatisk efter ca. 8 sekunder.

Bemærkninger

- Hvis du ønsker at optage fra et bestemt nummer, vælges det ønskede nummer med CD SKIP/SEARCH (    ) inden den synkroniserede CD optagelse påbegyndes.
- Ændring af funktion er ikke mulig under optagelse.

CD-afspiller

Afspilning

1. Tryk på knappen CD/MP3 (eller FUNCTION) for at vælge funktionen CD/MP3.
If no disc is loaded then "NO DISC" is displayed.
2. Tryk på ▲OPEN/ CLOSE og placer disken i skuffen.

Bemærk

Ved isættelse af en 8cm(3 inch) disc lægges disken i skuffens indre cirkel.

3. Tryk på ▲OPEN/ CLOSE for at lukke skuffen.
Audio-CD: Displayet viser "READING" og derefter antallet af numre og afspilningstiden.
MP3-CD: "Displayet viser "READING" og derefter antallet af filer.
4. Tryk på PLAY (▶) på frontpanelet eller PLAY/PAUSE (▶/||) på fjernbetjeningen. Derudover kan du afspille en Audio-CD eller en MP3-CD ved hjælp af NUMMER-knapperne.

Pause i afspilning

Tryk på CD PAUSE (CD||) eller PLAY/ PAUSE (▶/||) på fjernbetjeningen under afspilning. Tryk på denne knap igen for at genoptage afspilning.

Stop afspilning

Tryk på STOP(■) på frontpanelet eller CD STOP(■) på fjernbetjeningen.
Tryk på STOP(■) under afspilning.

Spring et spor over

- Tryk på ◀◀ ◀◀/▶▶ ▶▶I knappen for at gå til næste nummer.
- Når du trykker på ◀◀ ◀◀/▶▶ ▶▶I knappen en gang midt i et nummer, vender afspilleren tilbage til starten af dette nummer. Hvis du trykker på knappen igen, springer afspilleren videre til næste nummer, hver gang du trykker på knappen.

Søgning efter et spor

Tryk på ◀◀ ◀◀/▶▶ ▶▶I-knappen på fjernbetjeningen under afspilningen, hold den nede og slip der, hvor du ønsker at starte afspilningen.

Bemærkninger

Denne funktion er ikke tilgængelig for afspilning af en MP3 fil.

Gentag

Gentagelse af et enkelt nummer

Tryk på REPEAT en gang under afspilning.
- "REPEAT 1" vises på displayet.

Gentagelse af alle numre

Tryk på REPEAT igen under afspilning.
- "REPEAT" vises på displayet.

For at afbryde gentaget afspilning

Tryk på REPEAT en gang under afspilning.
- "Repeat" indikatoren forsvinder.

Sådan ser du MP3-filinformation

Tryk på MP3 Info-knappen under afspilningen af en MP3-fil.

- Informationen (Titel, Kunstner eller Album) om MP3-filen vises i displayet.
- Hvis der ikke er nogen information om MP3-filen, viser displayet "NO ID3 TAG".

Bemærk

Dette apparat kan også spille en CD-R eller CD-RW, som indeholder lydtitle.

USB funktion (kun model LX-BU550/BU250)

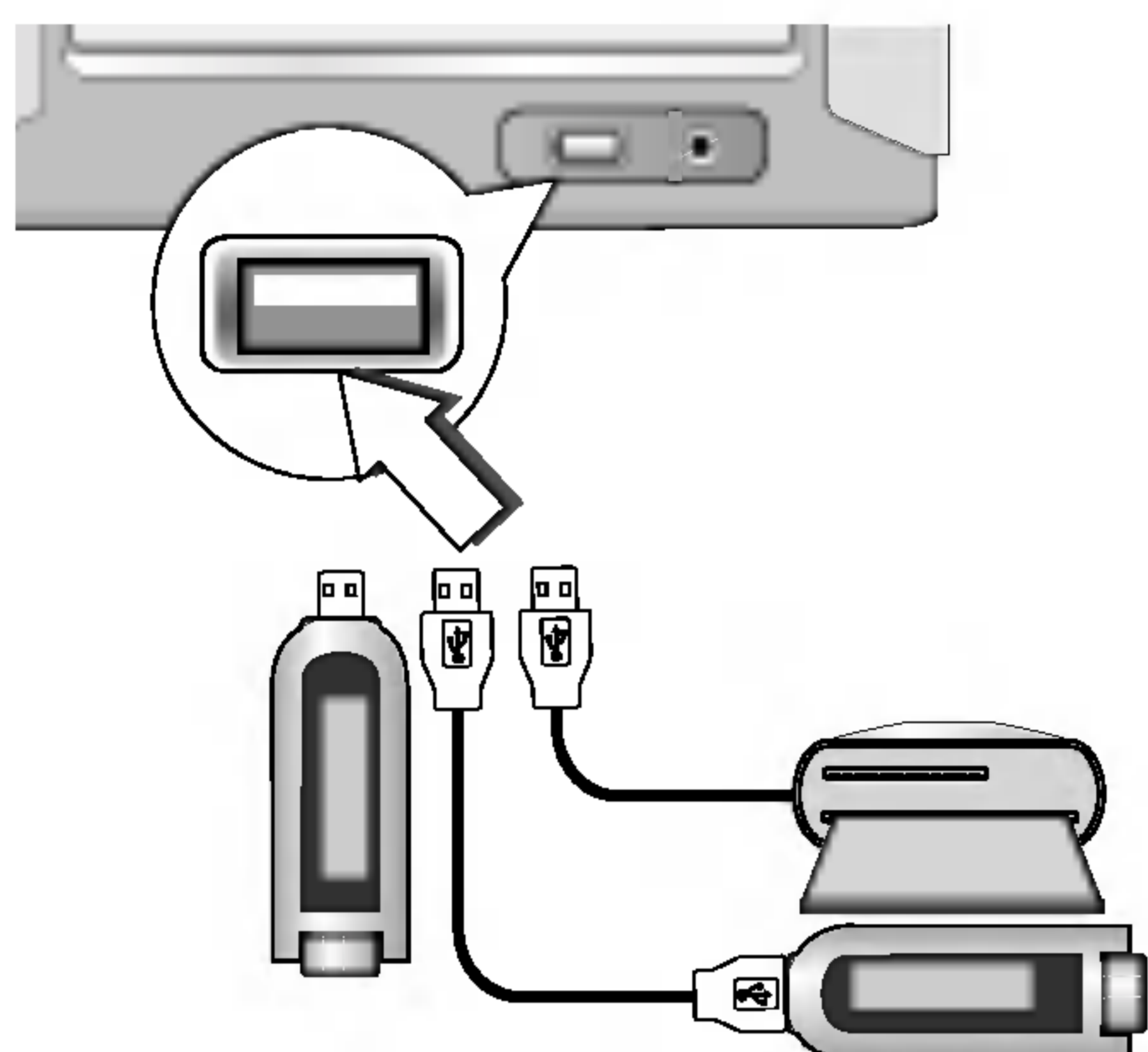

Grundafspilning

1. Sæt stikket fra USB-enheden i USB-porten på din enhed.
2. Tryk på knappen USB for at gå til USB-mode. "CHECKING" (kontrollerer) vises i displayet, og herefter vises det totale antal filer.
3. Tryk på PLAY (afspil) (▶) på frontpanelet eller på PLAY/PAUSE (afspil/pause) (▶||) på fjernbetjeningen.
Herudover kan du også afspille ved brug af TAL-knapperne.

N Bemærk

Hvis du ønsker at betjene andre funktioner - udover grundafspilning - så henvises der til afsnittet CD-afspilning.

Springe over til andre kort

Når du anvender en MP3 afspiller eller et hukommelseskort, så skal du trykke på D.SKIP på fjernbetjeningen under afspilning, eller når den er stoppet.

N Bemærkninger

- Fjern ikke MP3 afspilleren eller hukommelseskortet mens du afspiller USB'en.
- Tilføj eller fjern ikke hukommelseskortet mens du afspiller USB'en ved brug af en multikortlæser.
- Antal tilgængelige filer er maks. 999.
- Husk at gemme filen på hukommelseskortet efter formatering.
- Der understøttes ingen kopslet harddisk.
- Der understøttes ingen MP3 afspiller, der kræver installation af et drev.
- Denne enhed kan afspille USB-enheder, der indeholder MP3/WMA filer.
- MP3-filnavnet og ID3 TAG bør navngives på engelsk.
- Denne afspiller kan ikke formatere hukommelseskort.
- Denne afspiller kan ikke anvendes sammen med USB HUB.
- Anbefalet hukommelseskort
Compact Flash Card (CFC), Micro Drive (MD), Smart Media Card (SMC), Memory Stick (MS), Secure Digital Card (SD), Multi Media Card (MMC), Memory Stick Pro (MS-Pro)
- Kompatibel med: FAT12,16,32
- Brug kun de anbefalede hukommelseskort.

4. Vedligeholdelse og service

Forsendelse af enheden

Den originale forsendeskarton og emballagen er praktisk. For mest mulig beskyttelse skal enheden pakkes igen, som den var pakket oprindeligt, hvis du har behov for at sende den.

Rensning af enheden

Brug en blød tør klud, når afspilleren gøres ren. Hvis overfladen er meget snavset, bruges en blød klud, der er let fugtet med en mild opvaskemiddelopløsning.

Brug aldrig skrappe opløsningsmidler, som f.eks. sprit, rensed benzol eller fortynder. Det kan skade apparatets overflade.

Brug ikke flygtige væsker, som f.eks. insektspray, tæt på apparatet. Efterlad ikke gummi- eller plasticprodukter i kontakt med produktet i lang tid. De vil efterlade mærker på overfladen.

Service

Brug tabellen på næste side til at løse evt. problemer, inden du tilkalder service.

Fejlfinding

Fejl	Årsag	Afhjælpning
Apparatet kan ikke tændes.	<ul style="list-style-type: none">• Strømtikket er ikke sat i.	<ul style="list-style-type: none">• Sæt ledningen ordentligt i stikket.
Ingen lyd.	<ul style="list-style-type: none">• Der er slukket for strømmen til den eksterne (aux) lydkilde.	<ul style="list-style-type: none">• Tænd for strømmen til den eksterne (aux) lydkilde.
Der kan ikke afspilles.	<ul style="list-style-type: none">• Der er ingen disc i.	<ul style="list-style-type: none">• Læg en disc i.
	<ul style="list-style-type: none">• Der er lagt en disc i, som ikke kan afspilles.	<ul style="list-style-type: none">• Læg en disc i, som kan afspilles (Kontrollér typen).
	<ul style="list-style-type: none">• Discen vender på hovedet.	<ul style="list-style-type: none">• Vend discen om.
	<ul style="list-style-type: none">• Discen ligger ikke rigtigt i slæden.	<ul style="list-style-type: none">• Læg discen ordentligt i slæden.
	<ul style="list-style-type: none">• Discen er beskidt.	<ul style="list-style-type: none">• Rens discen.
Fjernbetjeningen virker ikke.	<ul style="list-style-type: none">• Fjernbetjeningen peger ikke mod apparatets modtager.	<ul style="list-style-type: none">• Ret fjernbetjeningen mod modtageren.
	<ul style="list-style-type: none">• Fjernbetjeningen er for langt væk fra apparatet.	<ul style="list-style-type: none">• Brug fjernbetjeningen 7 m eller mindre fra apparatet.
	<ul style="list-style-type: none">• Der er en genstand imellem fjernbetjeningen og apparatet, som standser signalet.	<ul style="list-style-type: none">• Fjern genstanden.
	<ul style="list-style-type: none">• Batterierne i fjernbetjeningen er flade.	<ul style="list-style-type: none">• Sæt nye batterier i.

5. REFERENCE

Specifikation

		LX-BU550A/D/X LX-BW550A/D/X	LX-BU250A/D/X LX-BW250A/D/X	
[General]	Strømforsyning	Se anlæggets bagside.		
	Strømforbrug	100W	60W	
	Masse	5.5kg	4.4kg	
	Ydre dimensioner (B x H x D)	170 X 195 X 323mm		
[CD]	Frekvensområde	40 - 18000 Hz		
	Signal-til-støj-ratio	70 dB		
	Dynamisk frekvensområde	70 dB		
[Tuner]	FM	Tuningsområde	87.5 - 108.0 MHz eller 65 - 74 MHz, 87.5 - 108.0 MHz	
		Mellemliggende frekvens	10.7 MHz	
		Forholdet signal til støj	60/55 dB	
		Frekvensrespons	60 - 10000 Hz	
	AM (MW)	Tuningsområde	522 - 1620 kHz eller 520 - 1720 kHz	
		Mellemliggende frekvens	450 kHz	
		Forholdet signal til støj	35 dB	
		Frekvensrespons	100 - 1800 Hz	
	BAND-3	Tuningsområde	174 - 240 kHz	
		Følsomhed	90 dB	
		Forholdet signal til støj	60 dB	
		Frekvensrespons	20 - 20000 Hz	
	[Først.]	Uteffekt	50W + 50W	20W + 20W
Harmonisk forvrængning (THD)		0.2%		
Frekvensområde		40 - 25000 Hz		
Signal/brusforhold		80 dB		
[Band]	Bandhastighed	3000 ± 3% (MTT-111. NORMAL-HASTIGHED)		
	Svaj	0.25% (MTT -111, JIS-WTD)		
	Spoltid framåt/bakår	120sec (C-60)		
	Frekvensområde	250 - 8000Hz		
	Signal/brusforhold	43dB(P/B)/43dB(R/P)		
	Kanalseparation	50dB(P/B)/45dB(R/P)		
	Raderingsgrad	55dB (MTT-5511)		
[Speakers]		LXS-BU550/LXS-BW550	LXS-BU250/LXS-BW250	
	Type	2-vejs 2 højttaler	2-vejs 2 højttaler	
	Impedans	6 Ω	6 Ω	
	Frekvensrespons	85 - 20000 Hz	90 - 20000 Hz	
	Lydtryks niveau	88 dB/W (1m)	87 dB/W (1m)	
	Normeret indgående strøm	50 W	20 W	
	Max. indgående strøm	100 W	40 W	
	Nettodimensioner (B x H x D)	160x250x186mm	160x250x186mm	
	Nettovægt (1EA)	2.2kg	2.1kg	

P/NO : 3834RH0085Q