



数码创导-LG

DIGITAL

售后服务之最佳保障

技术规格

安装

外观结构图与控制设置

安全使用说明和微波炉烹调技巧

微波炉烹调食谱选择

操作指南

清洁与保养以及小窍门四例

常用料理指南

索引

保修卡

电话簿

全国性的维修站

使用说明书

烧烤型

微波炉

型号: WD700(MG-5032T1)

DIGITAL

DIGITAL LG



10001010100011110101001010001001001

10001010100011110101001010001001001

001111010101011101011

<http://www.lge.com.cn>

DIGITAL

使用有困难的时候

请直接与下面的电话联系, 厂家会给您一个尽量满意的回答。

免费电话: 800-818-1300

(服务时间: 8:00-20:00)

电话: 022-26991300

在使用本产品之前, 请您仔细阅读该说明书, 并请妥善保存, 以备将来需要。(内有保修卡)

要求维修服务之前仔细阅读	3
技术规格	4
安装	4
外观结构图与控制板图	5
安全使用说明和微波炉烹调技巧	6
微波炉烹调容器选择	7
操作指南	8
清洁与保养以及小窍门四例	9
常用料理指导	10
菜谱	11~14
保修卡	15~16
电路图	16
全国特约维修站	17~22



要求维修服务之前仔细阅读

下列现象属正常

工作时“嗡嗡”声	高压区工作时的交流声和高速旋转的风扇散热声，这是微波炉工作时不可避免的噪音，是正常的工作声音，请放心使用。
门的四周有风	微波炉的炉门不是密封的，做料理时门的四周有风，有光，可以闻到食物的香味，这都是正常现象，请放心使用。
工作时声音时大时小	当您使用高火（100%火力）以外的其它火力烹调时，磁控管处于间歇性工作状态，一会工作一会休息，所以有时声音大有时声音小。
食物受热不均匀	微波炉存在加热不均匀性，较高的食物上面容易先热，体积较大的食物外面容易先热，加热食物途中搅拌或翻转可避免或减轻此现象。
转盘转动方向不确定	转盘电机采用的是同步电机，电源接通时，电流顺时间的方向不能确定，所以玻璃盘转动时，有时向左转，有时向右转。
解冻不理想	为了避免微波解冻过热，解冻效果以达到用刀可切动为准。解冻后食物可能含有冰渣，是正常现象。
工作时外壳热	机器工作时本身产生很高热量，风扇散热的同时，也将热量传导给外壳，所以微波炉的顶部，两侧和后背必须距墙壁保持10cm，以确保良好的散热。

现象	问题点	解决方法
微波炉无电源	插座有问题	将微波炉换到另外的插座试一试。
不能启动	炉门没关好	检查炉门是否夹有异物，重新关闭炉门。
烧烤时冒烟	1. 第一次使用烧烤 2. 长时间不用，再次使用烧烤	1. 蒸发生产过程中所带的油，使用几次后自然消失 2. 因长时间使用积存在烧烤管上的油，应注意及时清洁
转动“咕噜”声	底盘处脏	每周清洗一次玻璃盘和转圈，清洁炉胆转动轨道处。
加热食物慢	加热食物慢	电压低或食物多会降低加热效果，确认电压或将较多的食物分为两次加热。

技术规格

型号	WD700 (MG-5032T1)
输入电源	220V, 50Hz
输出功率	微波 700W
微波频率	2450 MHz
外形尺寸	483 (宽) × 285 (高) × 360 (深) mm
炉腔尺寸	318 (宽) × 217 (高) × 312 (深) mm
输入功率	微波 1050W 烧烤 900W
净容积	20L
有效灶腔容积	15L
有效承物盘面积	470cm ²
净重	约13kg
毛重	约15kg

*依据GB4706.1 GB4706.21 GB4706.22 GB/T18800 噪声值 60dB(A)声功率级
 *所列尺寸为约数
 *由于我们在不断地改进我们的产品, 因此如果技术规格有任何改变, 恕不另行通知。

安 装

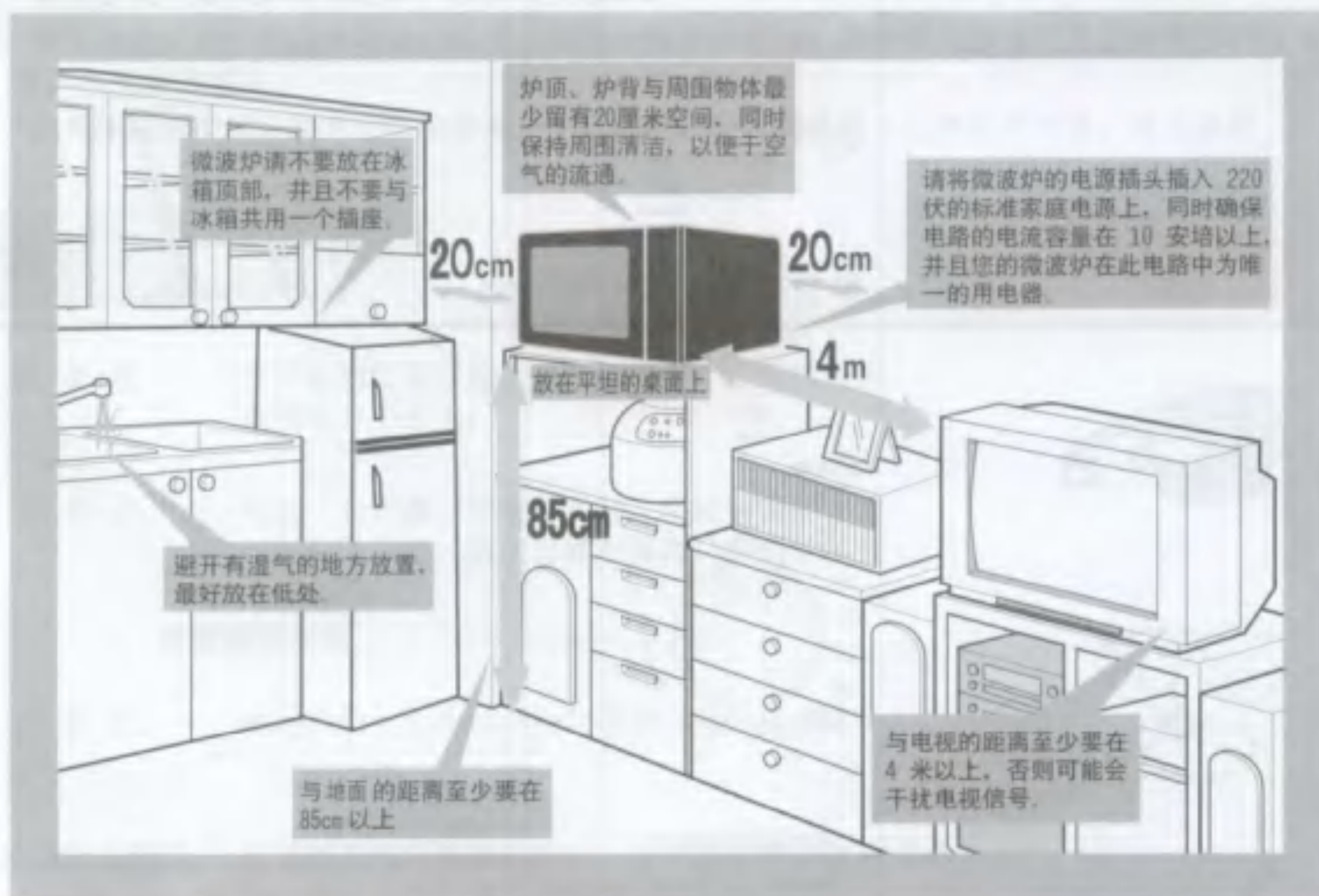

接地说明

1. 确保微波炉良好接地
2. 万一漏电, 则接地线可以提供电流回路保障安全。

外观结构图

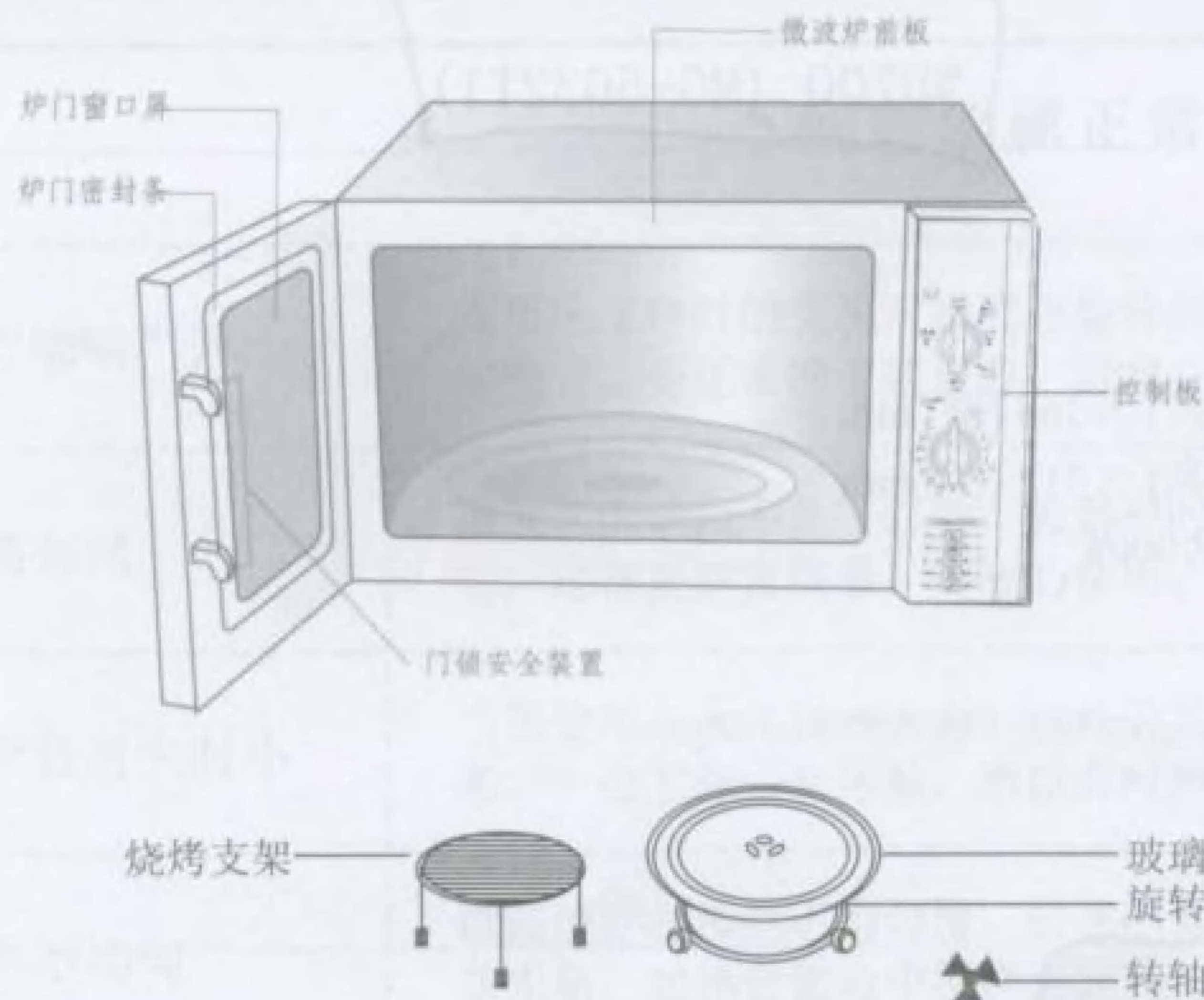

将您的微波炉和所有的部件从包装箱中取出

您的微波炉应包括以下部件
 玻璃转盘 …… 一个
 旋转圈 …… 一个
 烧烤支架 …… 一个
 使用说明书 …… 一本
 转轴 …… 一个

• 本微波炉仅为家庭使用而设计，并非用于商业目的。



1. 请按照上图所示正确摆放烧烤支架，玻璃盘和旋转圈位置
2. 烧烤支架只能在烧烤时使用，其它功能请不要使用烧烤架。

控制板图

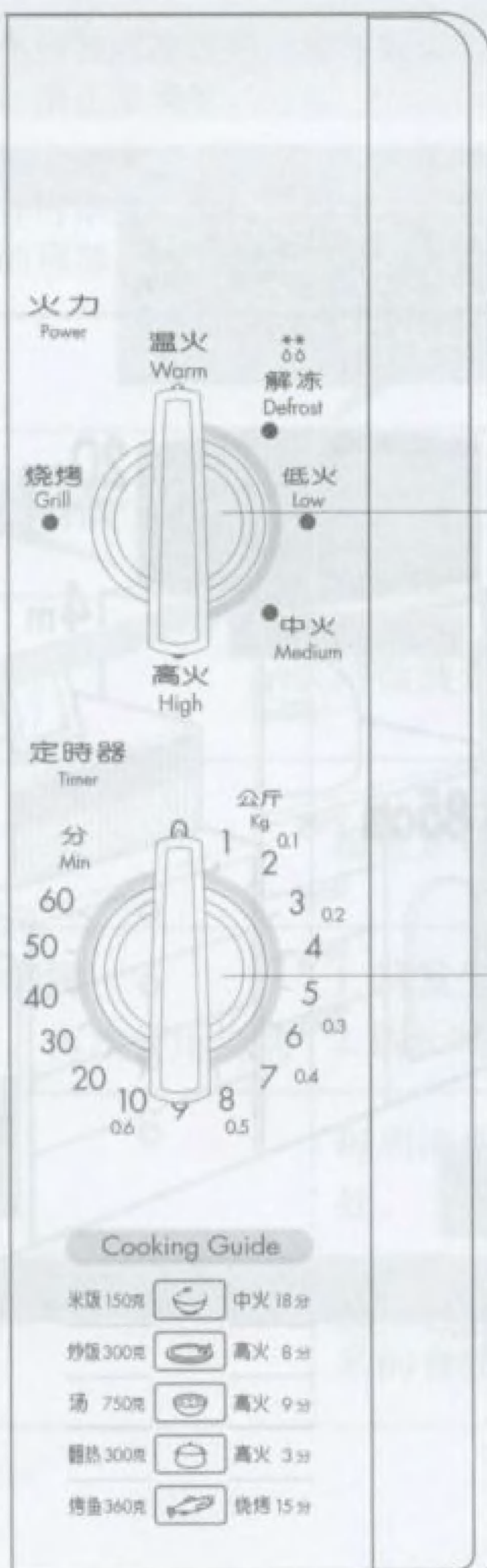

火力控制旋钮

时间控制旋钮

注意：当您设定的时间/重量少于2分钟/0.1kg时，应先将旋钮旋过该时间，然后再旋回到设定的时间/重量刻度。

安全使用说明

1. 为了安全，除了制造厂家专门培训的维修人员外，其他任何人拆修微波炉都很危险。
2. 微波炉炉门、门封条、门栓、门轴等处要经常清洁。如果这些位置发生损坏，不得继续使用微波炉，应通知专业人员维修后方可使用。
3. 如果烹调中发生烟雾，要保持炉门关闭，并将微波炉电源断开。
4. 当您加热液体（如汤、饮料）时可能会出现过分加热，而无气泡产生，这可能会造成液体突然沸腾。请注意加热时对食物的搅拌。
5. 不允许空载操作微波炉，请一定正确设定烹调时间，因为超时烹调可能引起食物烧焦和火灾。
6. 请不要将微波炉外壳私自打开，因为微波炉在工作时内部有高压，有触电危险。
7. 整只带壳的鲜蛋或煮蛋、密封的瓶装饮料或袋装食品（特别是金属薄包装的食品）不能直接加热，否则其膨胀会导致爆炸或出现打火现象。
8. 若微波炉的电源线发生损坏，必须用指定维修站的专用电源线更换。
9. 不要将微波炉放置于低温（低于 -10°C ）和潮湿的环境中，否则会影响性能。
10. 当食物在塑料、纸或其它可燃材料制成的容器中加热或烹调时，使用者应时时注意微波炉。
11. 请不要让儿童来操作微波炉，以防发生意外。
12. 使用微波炉加热婴儿食品后，必须经过充分搅拌或摇动。在给婴儿食用时应检查食物和容器的温度，以免烫伤婴儿。
13. 烧烤刚刚结束时，烧烤管温度很高请不要触摸。平时清洁时小心擦拭烧烤管，防止破损。



烹调技巧

- 食物覆膜：** 烹调食物时最好盖盖或覆保鲜膜，它可以保持食物水分不丢失。
- 食物穿刺：** 鸡蛋，马铃薯，苹果，鸡肝，坚果等带皮食物一定刺破外皮，防止烹调时爆炸，特别是蛋黄必须刺破。
- 食物摆放：** 食物应切大小均匀，均匀摆放（最好排成圆形）。
- 食物搅拌与翻转：** 烹调较多或较厚的食物时，要中途搅拌或翻转 2-3 次，保证食物加热更加均匀。
- 食物热度检查：** 料理完毕后，可用筷子扎一扎是否有血渍流出，若有还需要加热。

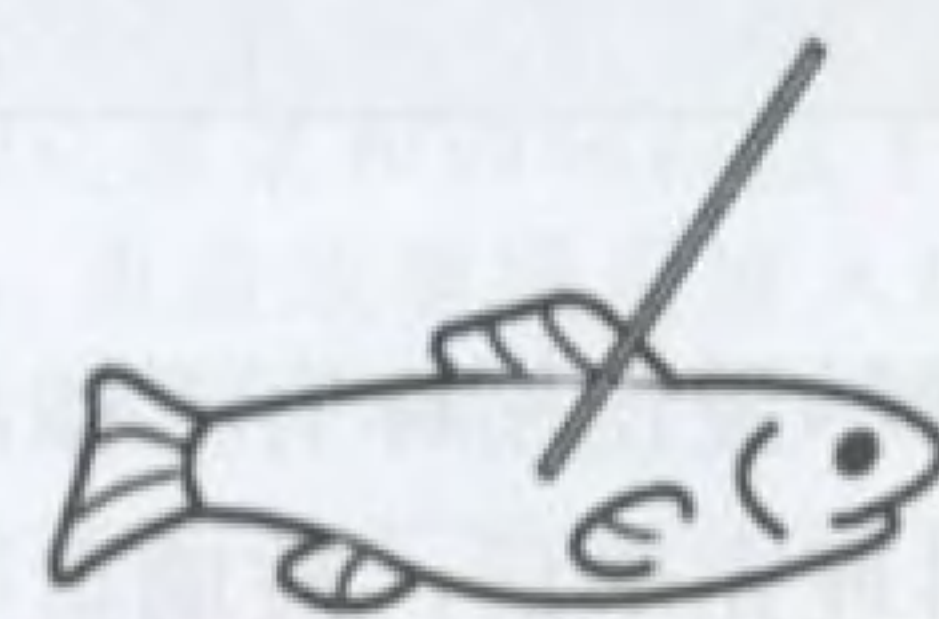

在烹调食物时，要根据不同的烹调方式，选择不同的容器，如果选择不当的容器，不仅会影响烹调效果，甚至还会损坏容器和微波炉本身。（表中☺代表可以使用；⊗代表禁止使用）

容 器	图 例	说 明	微波烹调	烧烤烹调	微波烧烤
金属器皿		微波炉内禁止使用厂家配制以外的任何金属或含有金属成分的器皿，如搪瓷，不锈钢，铝制品等。微波遇金属反射，导致严重的微波炉损坏。	⊗	⊗	⊗
微波保鲜膜		微波料理时，为了防止水分蒸发，可以把保鲜膜当容器的盖子使用。但烹调肉类及油炸食品时，容易过热，尽可能不使用保鲜膜。	☺	⊗	⊗
陶瓷器皿		微波料理时，一般陶瓷盘，碗都可使用。但有金属装饰或彩釉多的请勿使用。	☺	⊗	⊗
一般塑料、玻璃器皿		由于一般塑料或玻璃器皿耐热性较差，请勿使用。	⊗	⊗	⊗
耐热塑料、玻璃器皿		一般料理时可以使用，长时间料理含油份、糖份较高食物时请尽量使用耐热的玻璃器皿。	☺	⊗	⊗
微波炉专用烧烤架		烧烤架在烧烤料理时使用。	⊗	☺	☺
木竹纸制器		由于在高温时，木竹纸制品容易炭化，请不要使用。	⊗	⊗	⊗

注：1.请尽量使用标有“微波炉适用”字样的容器。

2.料理完毕后，玻璃盘要自然冷却，不要用冷水冲洗，否则会造成玻璃盘爆裂。

一、时间火力烹调

- 1.将食物放入适当的烹调器皿中，打开炉门，把器皿置于炉中心的转盘上。
- 2.关上炉门。
- 3.选择烹调食物要求的微波火力强度值。
- 4.旋转烹调旋钮，设定烹调时间。
- 5.当定时旋钮到“0”位置时即会发出响声，微波炉同时自动停止工作。
- 6.打开炉门，将食物从炉中取出。

- 注：1) 最好将旋转钮转至稍过所需时间值，再往回旋转到设定位置。
 2) 如果要提前终止烹调，可打开炉门或将定时旋钮转至零。
 3) 在烹调过程中打开炉门，定时旋钮不动，微波加热也终止。如炉门重新关闭，烹调会继续，直到完成全部设定时间，烹调完毕时旋钮指向零。
 4) 当您预定的时间短于一分钟时，则先将定时器旋至超过一分钟，再回旋时到所希望的时间。

二、解冻

将冷冻食物解冻是微波炉的一大特点，微波炉解冻比冰箱解冻快，比室温解冻安全，因此它不会助长有害细菌的滋生。

- 1.旋转微波火力强度旋钮，选择解冻档。
- 2.旋转定时旋钮，设定解冻时间。

- 注：1) 解冻需要的时间比一般烹调时间要长。
 2) 在解冻期间至少要翻动食物一次，以检查解冻程度。
 3) 当扭动定时旋钮时，微波炉即开始运作。

三、参考食物重量选择对应的解冻时间

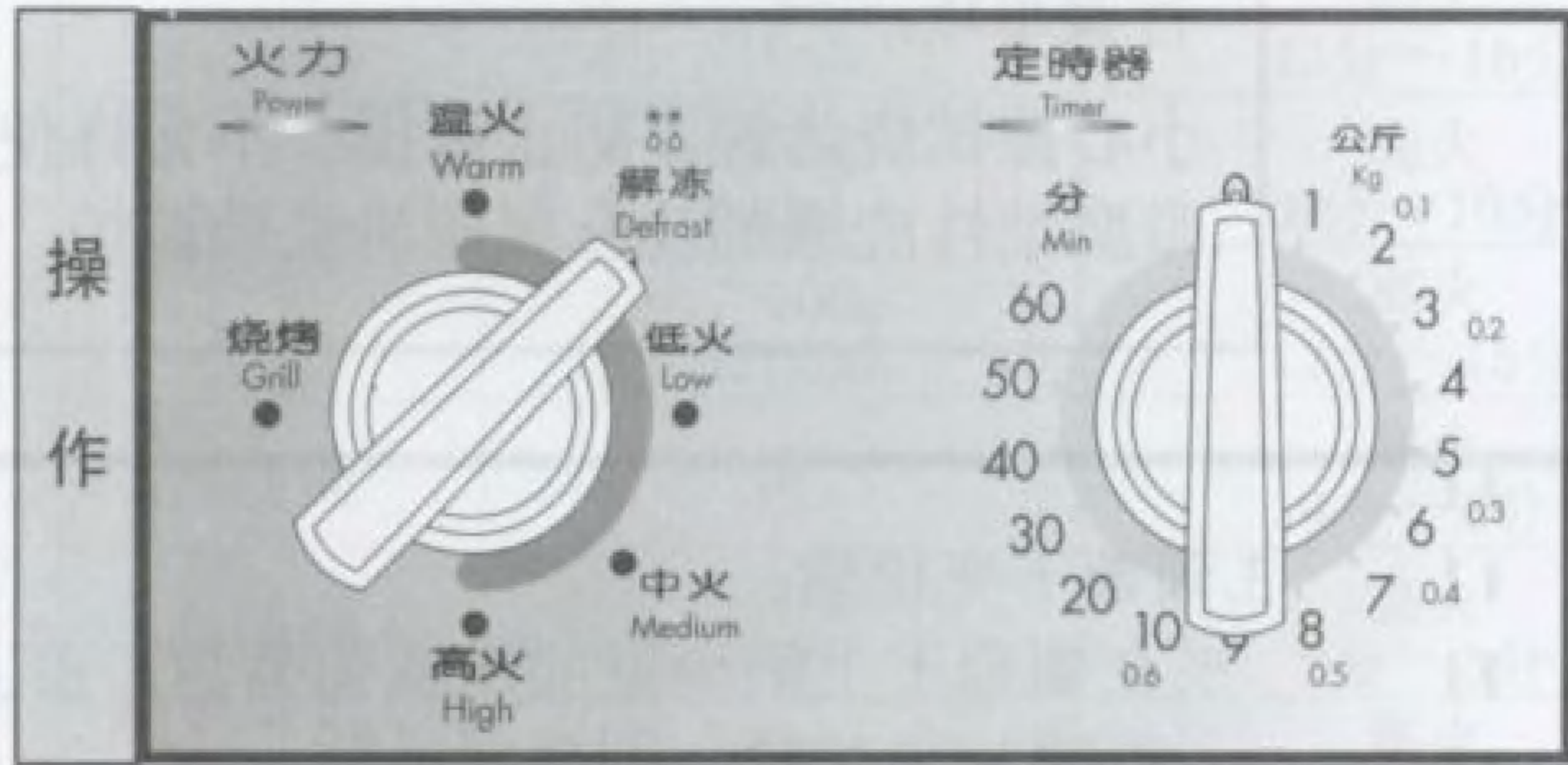

料理指南 Cooking guide

料理	做法
米饭	用一个3升有盖容器加入150克米和240克水浸泡20分钟后，盖上盖子放入炉中，选择“中火”“18分钟”
翻热	将您冷藏的食物（约300克）放入盘中，盖盖或覆膜后放入炉中，选择“高火”“3分钟”。注意：翻热主食必须覆膜，加热时间可稍短。
炒饭	将300克米饭和150克蔬菜混好置于盘中，加入油和调味品后覆膜，选择：“高火”“8分钟”
汤	将550克水（初温20°C）和200克蔬菜和调味料放于容器中，盖盖或覆膜后放入炉中，选择“高火”9分钟

1. 清洁微波炉前，必须先切断电源。
2. 可用软布浸肥皂水，清洗微波炉外表面，注意不要让水渗入炉腔内。



3. 必须保持微波炉门与炉体接触面的清洁。



4. 必须经常清洁旋转圈及滚动轨道，防止运转不畅，产生噪音。



5. 经常清洁玻璃盘，可用温水洗。（特别在烧烤程序结束后，玻璃转盘温度高，不要直接用冷水冷却）。



6. 对于控制面板上的油渍要经常清洁，否则影响正常使用。



7. 在使用中，波导口处容易积聚一些油渍。必须经常清洁，以免产生火花。

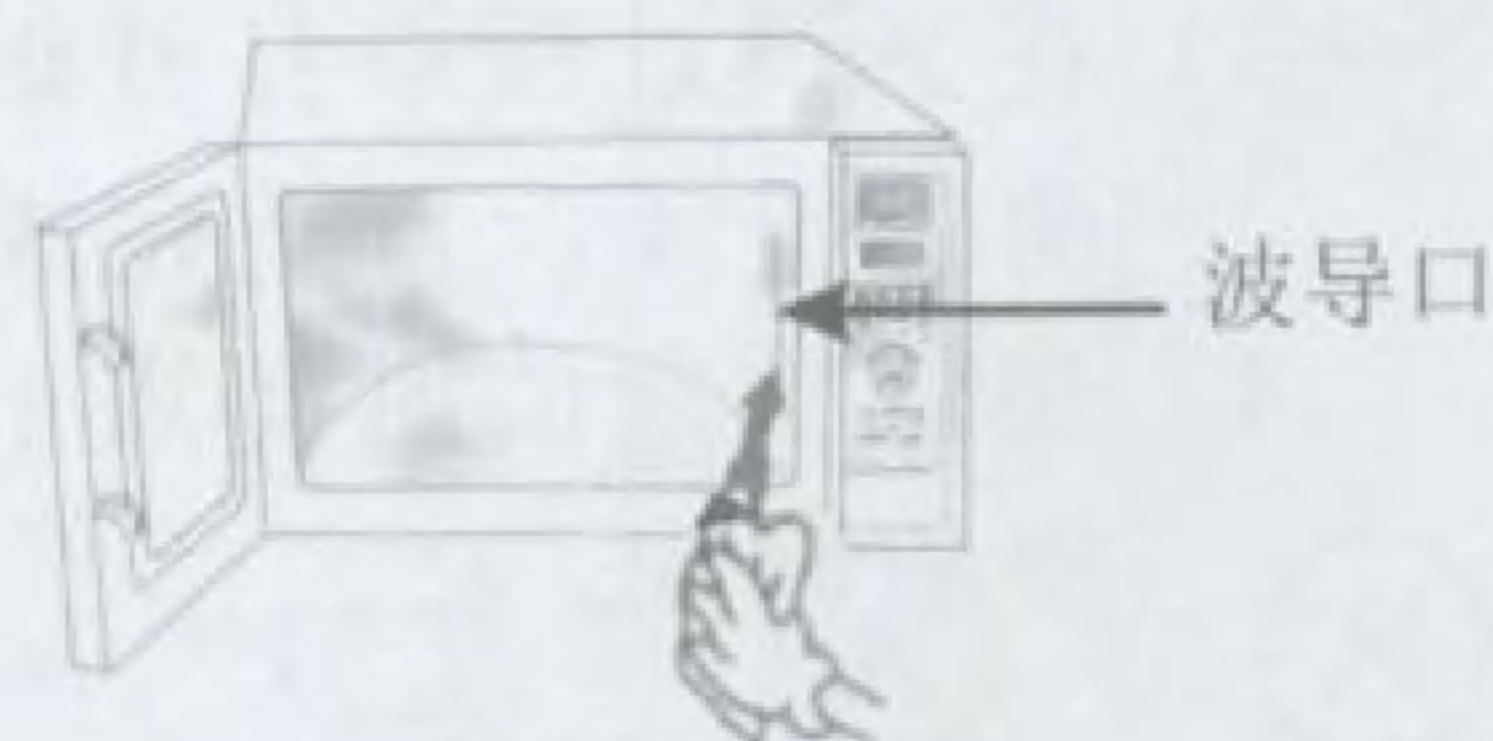

8. 微波炉若长期不使用，应拔掉电源插头放在干燥通风环境中。

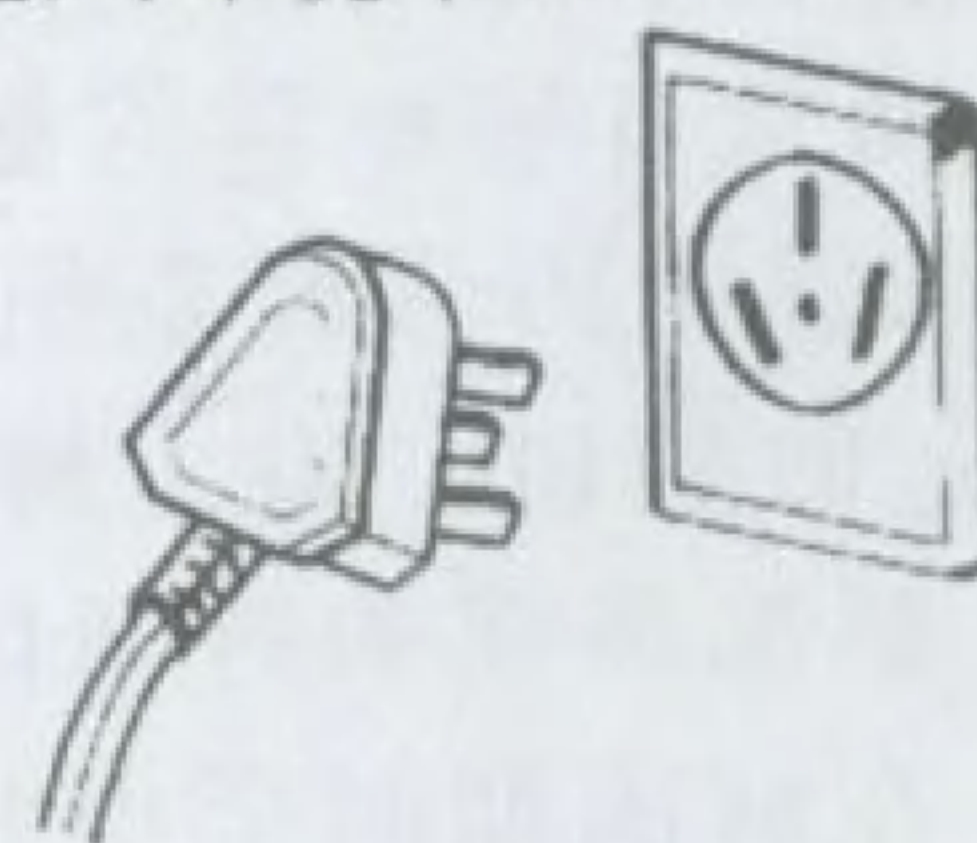

9. 由于微波炉工作电流大，插座应专用，不要同其它电器共用（特别是电冰箱类）否则容易造成电路过载，损坏电器。

注意事项：

小心擦拭烧烤管，防止破损；不允许使用带腐蚀性洗涤剂及金属刷清洗微波炉。

小窍门四例

1. 去除微波炉内异味：

- ※在水杯中加入两片柠檬，高火加热2-3分钟。
- ※微波炉内放入一杯红茶，高火加热。
- ※微波炉内放入桔子皮，高火加热1分钟。

2. 毛巾消毒：

- ※在湿毛巾上滴上几滴清洁剂，揉搓后放入塑料袋内，高火3分钟。

3. 葡萄干变松软：

- ※在葡萄干上洒少量的水或葡萄酒，盖上保鲜膜加热30秒，则变得松软。

4. 湿盐，辣椒末烘干：

- ※把潮湿的盐，辣椒末平放在玻璃盘上，用高火加热30秒，盐和辣椒末即干，也防止产生细菌。

再加热（冷藏翻热）

猪肉香煎

被加热食物	份量	火力	时间	是否加盖
米 饭	小碗 (200g)	高火	1分~1分30秒	是
	大碗 (500g)	高火	约3分	是
馒 头	一个 (120g)	高火	30秒~1分	是
	四个 (550g)	高火	1分30秒~2分30秒	是
炒 菜	一人份 (120g)	高火	1分~1分30	是
	三人份 (300g)	高火	2分30秒~3分	是
包 子	三个 (150g)	高火	30秒~1分	是
	八个 (400g)	高火	约2分	是
粥 / 汤	一人份 (300g)	高火	2分30秒~3分	是
	二人份 (600g)	高火	4分30秒~5分	是

*食物初始温度为冰箱冷藏温度。

一般烹调

料理食物	份量	第一步	第二步	是否加盖
米 饭	大米: 100g 水: 170mL	高火 3分30秒~4分30秒	选择“解冻” 14分	是
	大米: 500g 水: 710mL	高火 13分~16分	选择“解冻” 28分	是
米 粥	大米: 50g 水: 600mL	高火 8分~10分	选择“解冻” 15分	是
	大米: 100g 水: 1200mL	高火 12分~15分	选择“解冻” 20分	是
方便面	一袋	高火 4分~6分	/	是
煮汤圆	5个 (100g) 沸水400mL	高火 2分~3分	/	是
蒸山芋	一个 (160g)	高火 约5分	/	用叉子叉几下 放玻璃盘上
蒸 鱼	一条 (500g)	高火 2分~3分	选择“中火” 6分~8分	

*以上时间为参考用，应以当地电压不同，调整烹调时间。

鱼香肉丝

材料:	
嫩猪肉——200g	烹调油——1汤匙
青椒——2个	葱茸、蒜茸——1茶匙
胡萝卜——1个	姜茸——1茶匙

腌料:	
生抽——1茶匙	淀粉——适量
老抽——1茶匙	烹调油——1茶匙
料酒——1茶匙	

调味料:	
辣豆瓣酱——2茶匙	糖——2茶匙
酱油——1茶匙	淀粉——少许
镇江醋——1茶匙	

作法:

- 1.猪肉洗净,切细丝,加腌料拌匀,放置30分钟。
- 2.青椒洗净,切细丝,胡萝卜洗净,亦切细丝。
- 3.耐热容器中加烹调油1汤匙,加葱、姜、蒜茸炒香,加肉丝拌匀盖上盖,高火3-5分钟,中途搅拌。
- 4.加入青椒比,胡萝卜丝及调味料拌匀,高火2-4分钟,即可。



海带肉片汤

材料:	
干海带——10g	牛肉——50g

调味料:	
酱油——1/2茶匙	水——750ml
蒜茸——1茶匙	胡椒粉——少许
香油——1茶匙	盐——适量

作法:

- 1.海带剪成8-9m长度,用水泡开,洗净备用。
- 2.牛肉切片,加入腌料拌匀。
- 3.在前项中加水,盖盖后,高火煮10-12分钟。



山东烧鸡

材料:	
嫩鸡(750g)——1只	葱——1条
小青瓜——2条	姜——4片
花椒——3汤匙	

腌料:	
生抽、老抽、酱油——	1茶匙

调味料:	
生抽——1汤匙	大蒜茸——1汤匙
老抽——1汤匙	麻油——2汤匙
醋——2汤匙	鸡汁——2汤匙

作法:

- 1.嫩鸡去内脏,洗净,抹干水分,放入腌料中浸泡1小时,不时翻转,使色均匀。
- 2.将鸡放入烤炉内烤5分钟,反转再烤5分钟,至色呈焦黄色,取出。
- 3.将花椒2汤匙,抹匀鸡面,并塞入葱及姜2片于鸡肚内,剩下的花椒抹匀鸡身及放姜2片于鸡面,用深碟盛着,以微波炉保鲜纸封着,留口疏气,放入微波炉用高火蒸10分钟,反转再用中火蒸20分钟,取出。
- 4.小青瓜洗净拍碎。把凉透的鸡连皮撕成条状,堆放在拍碎的青瓜件上,淋上调味料,即可进食。



玫瑰烤鲳鱼

材料:	
鲳鱼(500g) —— 1条	蒜肉————— 2粒
葱————— 1条	干葱————— 1粒
芫茜————— 少许	

腌料:	
玫瑰露酒—— 1汤匙	盐————— 1/3茶匙
生抽————— 1茶匙	糖————— 1/2茶匙
老抽————— 少许	胡椒粉—— 少许

作法:

1. 鲳鱼开肚洗净, 抹干水分, 把鱼身表面切成榄角花状, 加入腌料腌1小时。
2. 蒜肉、干葱切片, 葱切丝。
3. 将腌透的鲳鱼放不粘锅上, 洒上蒜片、干葱片, 盖上锡纸放入烤炉内烤8分钟, 反转再烤6分钟, 取去锡纸, 再烤4分钟即可上碟, 伴沙律酱进食。

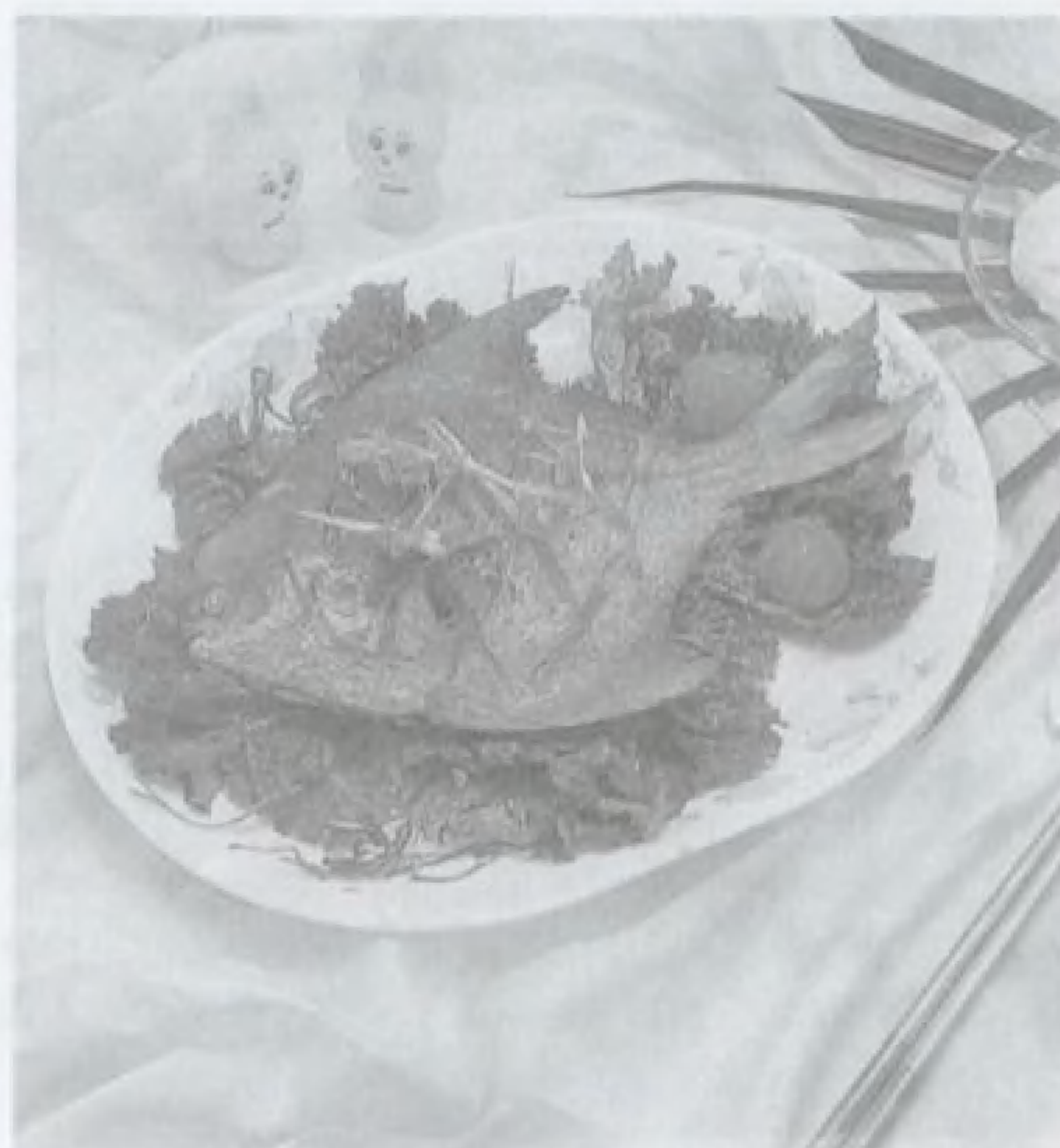

椒盐鲜鱿

材料:	
新鲜鱿鱼(400g) — 1只	红椒————— 1只
姜————— 2片	淮盐————— 适量
葱————— 1条	

作法:

1. 新鲜鱿鱼洗净, 撕去外膜, 界菱角花, 切块, 加入少许盐、绍酒, 胡椒粉拌匀。
2. 姜、葱切丝, 红椒匹细粒。
3. 用深碟盛着鱿鱼块, 用微波炉保鲜纸盖着, 留口疏气, 放入微波炉用高火煮2.5分钟, 取出沥干水分。
4. 将葱丝、姜丝、红椒粒洒上鱿鱼面, 加油2/3汤匙, 放入微波炉用高火煮1.5分钟, 取出, 趁热洒入淮盐拌匀, 即可食用。



海鲜汤

材料:	
海鲜————— 300g	葱————— 3棵
鲜贝————— 100g	青椒————— 3个
豆腐————— 80g	红椒————— 少许
生菜————— 适量	

调味料:	
辣椒酱———— 1汤匙	蒜茸————— 1茶匙
辣椒粉———— 1茶匙	姜片————— 少许
盐————— 适量	

作法:

1. 海鲜洗净, 按适当大小切成块, 贝壳洗净。
2. 豆腐按2~3cm厚度切成块。
3. 葱洗净切成段, 红椒、青椒洗净, 也切成适当大小的块。
4. 将上述材料放入耐热容器中, 加温开水至刚刚没过容器中的材料, 并加入调料拌匀, 加盖后, 高火微波8~10分钟。

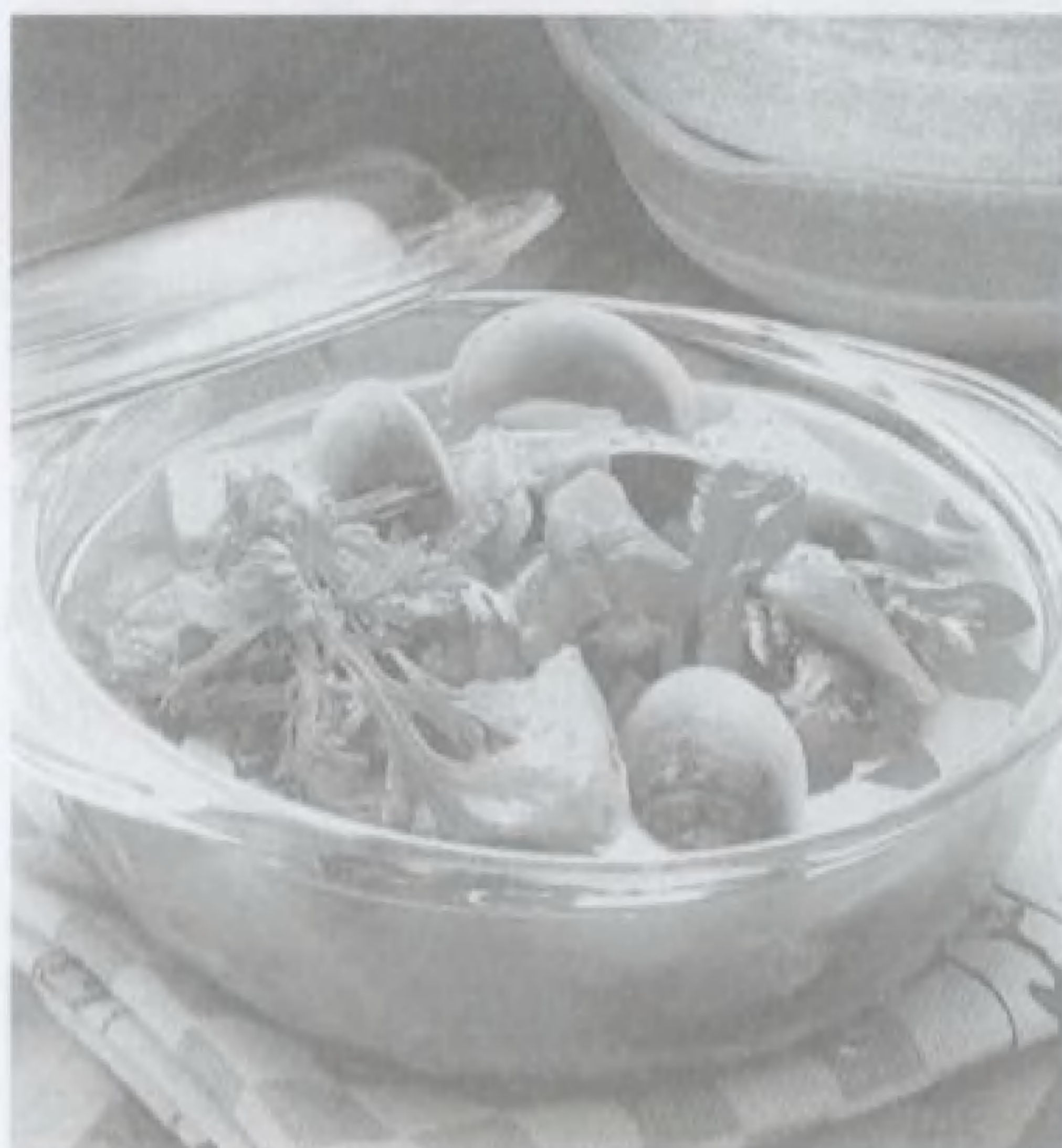

龙井虾仁

材料:	
新鲜中虾仁—— 500g	龙井茶叶—— 1/2汤匙
调味料:	
盐—— 1/3茶匙	淀粉—— 1茶匙
糖—— 1/4茶匙	胡椒粉—— 少许

作法:

- 1.虾仁去肠洗净,用布吸干水份,加入腌料拌匀,待用。
- 2.龙井茶叶放入局盅内,冲入滚水局片刻,至茶叶泡开,即可倒去水,留下茶叶待用。
- 3.用深碟盛大着适量油及水分,在微波炉内用高火煮滚,加入腌过的虾仁,用微波炉保鲜纸封着,留口疏气,放入微波炉内用高火煮1分钟,取出,沥干水分。
- 4.煎碟加油2汤匙,将虾仁及已泡开的龙井茶叶,少许盐拌匀,用微波炉保鲜纸封着,留口疏气,放入微波炉内用高火煮2分钟即成。



潮式花雕蒸蟹

材料:	
花蟹—— 2只	鸡油—— 2汤匙
花雕酒—— 1/3杯	姜—— 2片
调味料:	
盐—— 1茶匙	胡椒粉—— 2汤匙
糖—— 1/2茶匙	

作法:

- 1.花蟹洗净斩件,沥干水分,蟹钳用刀拍裂,排放上碟。
- 2.将调味料,花雕酒淋上花蟹面,加姜片、鸡油,用微波炉保鲜纸封口并留口疏气,放入微波炉内用高火蒸7分钟即成。



蒜茸荷兰豆

材料:	
荷兰豆—— 400g	烹调油—— 2茶匙
蒜茸—— 2茶匙	
调味料:	
盐—— 1/2茶匙	味精—— 1/2茶匙

作法:

- 1.荷兰豆洗净,切去两头。
- 2.耐热容器中加烹调油,加入荷兰豆,调料拌匀,高火2~3分钟。
- 3.洒上蒜茸,微波高火30秒钟,即可。

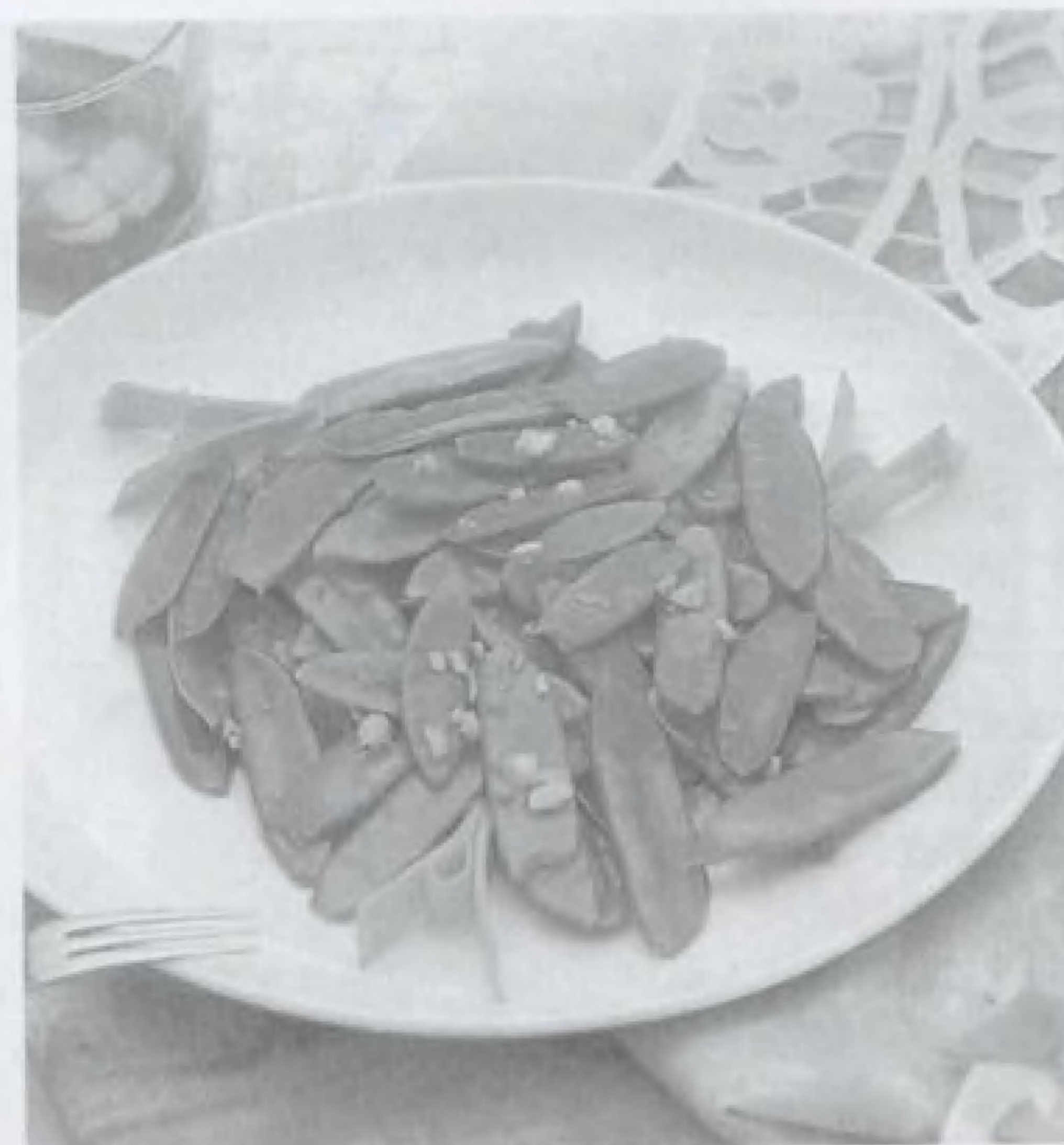

什锦炒饭

材料:	
凉饭——— 两碗	胡萝卜——— 1/2个
土豆——— 1个	青椒——— 1个
洋葱——— 1/2个	火腿——— 50g
调味料:	
食用油——— 3茶匙	味精——— 适量
盐——— 适量	

作法:

- 1.土豆、胡萝卜、火腿肠、青椒切成小块。
- 2.上述材料放在耐热容器中，加一茶匙油，覆膜，高火力微波2分钟。
- 3.再加入凉饭和食用油2茶匙，拌匀，覆腊后，高火力微波5~7分钟，中途搅拌一次。



蒜茸面包

材料:	
法式面包——— 1条	牛油——— 适量
蒜茸——— 2汤匙	

作法:

- 1.将法式面包切斜片，底面抹上牛油，再撒上蒜茸及少许盐。
- 2.把面包排放在已铺上锡纸的烤盘，放进已预先烧热的烤炉内烤5分钟即成。



桂皮姜汤

材料:	
桂皮——— 15g	水——— 7杯
生姜——— 5棵	白糖——— 1.5杯
柿饼子——— 7个	榛子——— 少许

作法:

- 1.把桂皮、生姜弄好后，倒入水，在微波炉上高火加热19~23分钟。
- 2.将桂皮、生姜捞出后，装入白糖，在微波炉上加热4~6分钟。
- 3.汤凉时，装入柿饼子，在凉爽的地方放一天。
- 4.味差不多时，放几个榛子。



保 修 卡

顾客姓名 及电话	型号		
	机身号		

↑ 顾客填写好以上内容后，请经销单位在机身号及型号处盖章

保修卡
第二次

顾客签名

修理完毕后，请您撕下此联留给维修站。

顾客姓名 及电话	型号		
	机身号		

↑ 顾客填写好以上内容后，请经销单位在机身号及型号处盖章

保修卡
第四次

顾客签名

修理完毕后，请您撕下此联留给维修站。

顾客姓名 及电话	型号		
	机身号		

↑ 顾客填写好以上内容后，请经销单位在机身号及型号处盖章

保修卡
第一次

顾客签名

修理完毕后，请您撕下此联留给维修站。

顾客姓名 及电话	型号		
	机身号		

↑ 顾客填写好以上内容后，请经销单位在机身号及型号处盖章

保修卡
第三次

顾客签名

修理完毕后，请您撕下此联留给维修站。

首先感谢您购买LG产品，本着对您负责的精神，并为了确保我们提供优质的售后服务，现对您所享受的保修事宜进行如下说明：

一. 您的义务

1. 您在购机时，应要求经销商在购机发票上填写下表要求内容，同时在下表空白处将您购买产品的相关内容填写清楚，并要求经销商将公章盖在下表相应处：

型号	机身编号	购机日期	购买商店	经销商公章
例示: MG-5586DTW	603TA00518	1996年3月15日	北京百货大楼	

2. 您应要求经销商在顾客留存的发票上盖经销商的公章。

3. 您应妥善保管发票，如您的机器发生故障，顾客发票和本保修卡将作为必须依据。

二. 产品保修条件

1. 您所购买的产品整机保修期一年，主要零部件（磁控管，变压器，电机，定时器）保修两年，在此期间，机器发生任何问题均可到LG电子在中国地域开设的任意维修站进行咨询及维修服务。

2. 根据国家规定，下列情况排除在保修范围之外，我们将收取费用（收费标准=修理费+更换零部件费）。

- * 消费者自己使用不当，或未按照产品使用说明书进行操作；
- * 产品发生故障后，消费者与非LG电子指定的维修部发生维修关系后，或自行更换、拆修、及涂改机身编号；
- * 因安装、移动等人为破损、故障；
- * 因意外伤害事故（如火灾、水灾、煤气爆炸等等）；
- * 用于娱乐、商业样机用途，并使用半年以上。

3. 下列附件视为有偿供给

玻璃盘 烧烤架

4. 本产品在出厂前已通过国家有关质量管理，检验，为合格产品，但不能排除运输等原素，您的机器一旦发生故障，即可持中国境内认可的购货发票到LG电子维修中心享受服务。

5. 如果您对本产品有任何疑问之处请和我们联系

请打电话：022-26991300

022-26991068

免费800-818-1300

公司名称：LG电子（天津）电器有限公司

地址：天津市北辰区兴淀公路

邮编：300402

保 修 卡

修理内容

修理内容

顾客意见

满意 不满意

顾客意见

满意 不满意

修理内容

修理内容

顾客意见

满意 不满意

顾客意见

满意 不满意

电 路 图

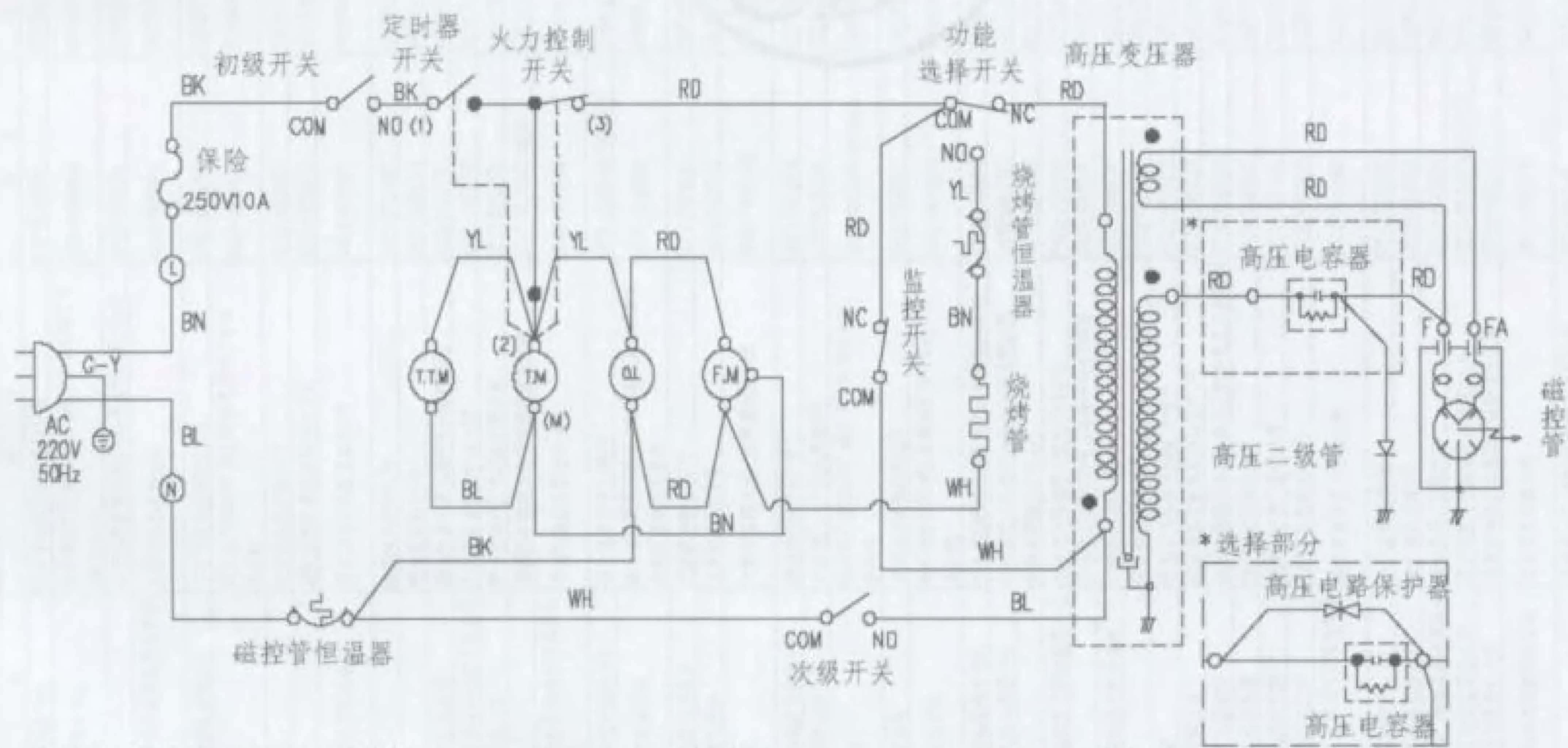

注意: 炉门打开时定时器 (T.M) 关闭

O.L: 炉灯

T.T.M: 转盘电机

F.M: 风扇电机

T.M: 定时器

BN = 棕色线

RD = 红色线

BK = 黑色线

BL = 蓝色线

YL = 黄色线

WH = 白色线

G-Y = 黄绿色线

*** 注意: 非维修人员不得打开外壳!**

如使用上和料理上有问题

请打电话与LG电子技术服务中心联系

LG电子技术服务中心

天津工厂:	免费电话: 800-818-1300
北京总部:	免费电话: 800-810-5659



全国特约维修站

全国特约维修站

地区	编号	名称	地址	电话	传真	负责人	邮编	联系人	电话	传真	邮编
北京	70000001	北京LQ电子技术服务中心	北京市朝阳区松榆里15号	010-67346868	67312624	魏平	100021	魏平	024-86522558	88572626	110032
	70000002	LQ电子天津技术服务中心	天津市津南区兴发街10号天津有限公司(服务中心)	022-86999900	86999021	任华		任华	0411-2866485	2208486	111000
	70000056	石家庄办事处	石家庄市建设大街10号图书大厦1016号	0311-6670459	6670296	朱永春		朱永春	0411-2832560	3833050	112100
	70000082	河北邯郸维修电子产品维修服务有限公司	邯郸市中华大街40号	0310-2027017	2027017	杨冠军		杨冠军	0411-2133287	3133287	116000
	70000045	石家庄诚名家电维修有限公司	石家庄市中华大街201-1号	0311-6925208	6925208	魏明		魏明	0411-2138888	3126791	116200
	70000029	保定维修站	保定新华路88号 保定伟业礼品中心家电维修部	0312-2037406	2033006	刘建民		刘建民	0411-4411268	4333036	116021
	70000020	保定市分公司	保定东大街388号	0312-2025410	2025414	董海		董海	0411-5228664	5628664	116100
	70000170	保定维修站	保定东大街388号	0312-2025726	2025726	董文文		董文文	0411-5228154	5628154	116031
	70000416	张家口中大电器维修中心	张家口桥西区工业路10号	0313-4055999	4066669	董博宇		董博宇	0411-2038766	7638766	116600
	70000187	承德维修站	承德道南里20号	0314-2024842	2024842	王小梅		王小梅	0412-2212468	2212468	118001
70000166	唐山维修站	唐山建设路170号	0315-2054414	2052519	张忠志		张忠志	0412-3309870	1142000	114000	
70000289	廊坊市鑫兴商贸有限公司	廊坊市金州道七号鑫兴家电维修部	0316-2110779	2128287	张忠川		张忠川	0412-5842629	5842629	114000	
70000653	河北省三河市兴家家电维修有限公司	三河市燕郊开发区中心一路	0316-2051580	2110779	李秀林		李秀林	0413-2610611	113008	113008	
70000013	沧州市中电家电维修公司	沧州市运河区东关大街10号	0317-2028303	2081050	李书伟		李书伟	0414-2813815	2813815	117000	
70000111	冀州维修站	冀州市新华大街10号	0317-216583-8008	5210415	王金刚		王金刚	0414-8827377	8827377	117000	
70000632	河北省邢台县家电维修有限公司	邢台市桥东区新西街11号	0319-3182448	3182448	魏明海		魏明海	0415-2102666	2815264	118000	
70000082	承德维修站	承德道南里20号	0315-2024842	2025222	董海		董海	0415-2138271	2138271	118000	
70000169	秦皇岛维修站	秦皇岛市海港区大港路8号	0335-2018808	9880945	顾玉坤		顾玉坤	0415-2323069/2323232	2323068	121000	
70000051	山西临汾维修站	临汾市临汾路10号	0359-2041103	3490541	任林东		任林东	0417-2849181	3832929	115002	
70000160	太原维修站	太原市迎泽区迎泽大街122号	0351-2025111	2926773	伊斌		伊斌	0417-2849181	3832929	115005	
70000128	山西大同维修站	大同市大同路10号	0352-6061333	2046555	冯小敏		冯小敏	0418-2834444	3323156	121000	
70000081	阳泉维修站	阳泉市矿区南大街10号	0353-2024854	2022385	张山		张山	0419-3166589	3155282	111000	
70000089	长治维修站	长治市八一东路100号	0355-4021333	7459113	赵军		赵军	0421-2422263	2822263	122000	
70000155	山西临汾维修站	临汾市临汾路10号	0359-2041103	2110155	任林东		任林东	0427-2828281	2824662	124010	
70000000	山西运城维修站	运城市河东街10号	0359-2066666	2066666	董海		董海	0429-2181722	2181722	125001	
70000006	内蒙古维修站	呼和浩特市新城区北二环10号	0471-4815804	4815802	李海波		李海波	0429-7134549	7132009	125000	
70000189	包头市广电局维修站	包头市昆都仑区钢铁大街乙20号广电局维修站	0472-2124668	2124668	李洪民		李洪民	0431-8944618	8840625	130061	
70000345	赤峰市维修站	赤峰市红山区河沿路10号	0476-8255300	8255303	高志		高志	0431-8858888	8628858	130041	
70000180	承德维修站	承德市承德路10号	0477-8230454	8331752	高志		高志	0435-3212549	3212549	130001	
70000190	承德维修站	承德市承德路10号	0478-8221559	8222469	董海		董海	0435-3212549	2038514	130011	
70000297	承德维修站	承德市承德路10号	0314-5863838	5863556	刘国光		刘国光	0431-5922267	5622705	130021	
70000020	承德维修站	承德市承德路10号	0314-5863838	5500226	王洪斌		王洪斌	0435-2668083	2651631	133000	
70000157	承德维修站	承德市承德路10号	0314-5863838	5868226	张从军		张从军	0434-3511026	3511026	136001	
70000220	承德维修站	承德市承德路10号	0333-4850272	4850272	王洪斌		王洪斌	0439-2115278	2132678	138000	
70000534	承德维修站	承德市承德路10号	0334-2543229	2543229	吴勇		吴勇	0436-3339643	2018526		
70000412	承德维修站	承德市承德路10号	0314-2822335	2822335	董海		董海	0431-3226041			
70000575	承德维修站	承德市承德路10号	0314-2822335	2822335	董海		董海	0451-3642980/3644086	3644232	150001	
70000341	承德维修站	承德市承德路10号	0314-2822335	2822335	董海		董海	0455-6628359	6628359	154000	
70000480	承德维修站	承德市承德路10号	0314-2822335	2822335	董海		董海	0452-2128525	2128525	181000	
70000340	承德维修站	承德市承德路10号	0314-2822335	2822335	董海		董海	0453-8255948	8255948	157000	
70000574	承德维修站	承德市承德路10号	0314-2822335	2822335	董海		董海	0451-6412090	6412090	150001	
70000326	承德维修站	承德市承德路10号	0314-2822335	2822335	董海		董海	0454-8690977	8248881	154002	
70000019	承德维修站	承德市承德路10号	0314-2822335	2822335	董海		董海	0464-8222788	8522788	154500	
70000316	承德维修站	承德市承德路10号	0314-2822335	2822335	董海		董海	0465-8222788	5234688	154500	
70000633	承德维修站	承德市承德路10号	0314-2822335	2822335	董海		董海	0467-2666049	2667263	159100	
70000441	承德维修站	承德市承德路10号	0314-2822335	2822335	董海		董海	0469-841659	4275318	155100	
70000505	承德维修站	承德市承德路10号	0314-2822335	2822335	董海		董海	0451-8414747	8514685	150026	
70000522	承德维修站	承德市承德路10号	0314-2822335	2822335	董海		董海	0462-343874	654800	154503	
70000522	承德维修站	承德市承德路10号	0314-2822335	2822335	董海		董海	0469-343874	343874	154101	
70000522	承德维修站	承德市承德路10号	0314-2822335	2822335	董海		董海	0451-4201818	427048	150016	

如果您所在地没有维修站或者您所联系的维修站已被取消, 请打电话010-67346868/022-26991300询问。

全国特约维修站

全国特约维修站LIST

地区	编号	名称	地址	电话	传真	联系人	邮编	地址	电话	传真	联系人
陕西	70000284	陕西西安地区乐心中心售后服务部	安康市北大街20号	0915-3232999	3217671	陈浩	725200	牡丹江新市区电子产品维修中心	0453-6251965	1571000	宋文平
	70000450	宝鸡市海通电器有限公司	宝鸡市金台区宝鸡路中段	0917-2428888	2428880	况	721000	渭南市西大街西大街101号	0910-6226030/6023180	6226030	周利
	70000506	陕西神州电器维修有限公司	西安市东大街100号万泰楼一楼	0917-2514317	2614317	张凤	721000	渭南市和平路中段一号楼10-1号	0917-8231292	8231271	刘建群
	70000520	西安金电子科技发展有限公司	西安市雁塔区中大街24号	029-2229999	2218974	胡勇	710045	广州市越秀区东风西路182号新南大厦	020-86231818	510400	王北/莫永佳
	70000512	西安华利制冷工程部	西安市东大街100号	029-2229999	2218974	胡勇	710045	广州市天河区东圃大马路101号	020-86231818	510400	王北/莫永佳
	70000263	西安地区家电维修中心	西安市东大街100号	029-2229999	2218974	胡勇	710045	深圳市南山区工业大道101号	0755-266157/3125701	3125701	梁建群
	70000442	西安地区家电维修中心	西安市东大街100号	029-2229999	2218974	胡勇	710045	东莞市南城街道新城市二期	0769-2231592	2222879	左其文
	70000441	西安地区家电维修中心	西安市东大街100号	029-2229999	2218974	胡勇	710045	东莞市南城街道新城市二期	0769-2231592	2222879	左其文
	70000442	西安地区家电维修中心	西安市东大街100号	029-2229999	2218974	胡勇	710045	东莞市南城街道新城市二期	0769-2231592	2222879	左其文
	70000441	西安地区家电维修中心	西安市东大街100号	029-2229999	2218974	胡勇	710045	东莞市南城街道新城市二期	0769-2231592	2222879	左其文
	70000442	西安地区家电维修中心	西安市东大街100号	029-2229999	2218974	胡勇	710045	东莞市南城街道新城市二期	0769-2231592	2222879	左其文
	70000441	西安地区家电维修中心	西安市东大街100号	029-2229999	2218974	胡勇	710045	东莞市南城街道新城市二期	0769-2231592	2222879	左其文
	70000442	西安地区家电维修中心	西安市东大街100号	029-2229999	2218974	胡勇	710045	东莞市南城街道新城市二期	0769-2231592	2222879	左其文
	70000441	西安地区家电维修中心	西安市东大街100号	029-2229999	2218974	胡勇	710045	东莞市南城街道新城市二期	0769-2231592	2222879	左其文
	70000442	西安地区家电维修中心	西安市东大街100号	029-2229999	2218974	胡勇	710045	东莞市南城街道新城市二期	0769-2231592	2222879	左其文
成都	70000118	成都金源家电维修有限公司	成都市武侯区武侯大道	028-3927702	3927702	赵永	610000	广东省佛山市顺德区容桂街道	0757-2427543	516029	陈
	70000420	四川长虹家电维修有限公司	成都市武侯区武侯大道	028-3927702	3927702	赵永	610000	广东省佛山市顺德区容桂街道	0757-2427543	516029	陈
	70000441	四川长虹家电维修有限公司	成都市武侯区武侯大道	028-3927702	3927702	赵永	610000	广东省佛山市顺德区容桂街道	0757-2427543	516029	陈
	70000450	四川长虹家电维修有限公司	成都市武侯区武侯大道	028-3927702	3927702	赵永	610000	广东省佛山市顺德区容桂街道	0757-2427543	516029	陈
	70000462	四川长虹家电维修有限公司	成都市武侯区武侯大道	028-3927702	3927702	赵永	610000	广东省佛山市顺德区容桂街道	0757-2427543	516029	陈
	70000485	四川长虹家电维修有限公司	成都市武侯区武侯大道	028-3927702	3927702	赵永	610000	广东省佛山市顺德区容桂街道	0757-2427543	516029	陈
	70000482	四川长虹家电维修有限公司	成都市武侯区武侯大道	028-3927702	3927702	赵永	610000	广东省佛山市顺德区容桂街道	0757-2427543	516029	陈
	70000500	四川长虹家电维修有限公司	成都市武侯区武侯大道	028-3927702	3927702	赵永	610000	广东省佛山市顺德区容桂街道	0757-2427543	516029	陈
	70000534	四川长虹家电维修有限公司	成都市武侯区武侯大道	028-3927702	3927702	赵永	610000	广东省佛山市顺德区容桂街道	0757-2427543	516029	陈
	70000535	四川长虹家电维修有限公司	成都市武侯区武侯大道	028-3927702	3927702	赵永	610000	广东省佛山市顺德区容桂街道	0757-2427543	516029	陈
	70000531	四川长虹家电维修有限公司	成都市武侯区武侯大道	028-3927702	3927702	赵永	610000	广东省佛山市顺德区容桂街道	0757-2427543	516029	陈
	70000571	四川长虹家电维修有限公司	成都市武侯区武侯大道	028-3927702	3927702	赵永	610000	广东省佛山市顺德区容桂街道	0757-2427543	516029	陈
	70000573	四川长虹家电维修有限公司	成都市武侯区武侯大道	028-3927702	3927702	赵永	610000	广东省佛山市顺德区容桂街道	0757-2427543	516029	陈
	70000642	四川长虹家电维修有限公司	成都市武侯区武侯大道	028-3927702	3927702	赵永	610000	广东省佛山市顺德区容桂街道	0757-2427543	516029	陈
	70000652	四川长虹家电维修有限公司	成都市武侯区武侯大道	028-3927702	3927702	赵永	610000	广东省佛山市顺德区容桂街道	0757-2427543	516029	陈
肇庆	70000710	肇庆市海通电器有限公司	肇庆市端州区西江路	0757-2427543	2427543	陈	510400	广东省佛山市顺德区容桂街道	0757-2427543	516029	陈
	70000741	肇庆市海通电器有限公司	肇庆市端州区西江路	0757-2427543	2427543	陈	510400	广东省佛山市顺德区容桂街道	0757-2427543	516029	陈
	70000787	肇庆市海通电器有限公司	肇庆市端州区西江路	0757-2427543	2427543	陈	510400	广东省佛山市顺德区容桂街道	0757-2427543	516029	陈
	70000845	肇庆市海通电器有限公司	肇庆市端州区西江路	0757-2427543	2427543	陈	510400	广东省佛山市顺德区容桂街道	0757-2427543	516029	陈
	70000865	肇庆市海通电器有限公司	肇庆市端州区西江路	0757-2427543	2427543	陈	510400	广东省佛山市顺德区容桂街道	0757-2427543	516029	陈
	70000919	肇庆市海通电器有限公司	肇庆市端州区西江路	0757-2427543	2427543	陈	510400	广东省佛山市顺德区容桂街道	0757-2427543	516029	陈
	70000922	肇庆市海通电器有限公司	肇庆市端州区西江路	0757-2427543	2427543	陈	510400	广东省佛山市顺德区容桂街道	0757-2427543	516029	陈
	70000915	肇庆市海通电器有限公司	肇庆市端州区西江路	0757-2427543	2427543	陈	510400	广东省佛山市顺德区容桂街道	0757-2427543	516029	陈
	70000916	肇庆市海通电器有限公司	肇庆市端州区西江路	0757-2427543	2427543	陈	510400	广东省佛山市顺德区容桂街道	0757-2427543	516029	陈
	70000917	肇庆市海通电器有限公司	肇庆市端州区西江路	0757-2427543	2427543	陈	510400	广东省佛山市顺德区容桂街道	0757-2427543	516029	陈
	70000918	肇庆市海通电器有限公司	肇庆市端州区西江路	0757-2427543	2427543	陈	510400	广东省佛山市顺德区容桂街道	0757-2427543	516029	陈
	70000919	肇庆市海通电器有限公司	肇庆市端州区西江路	0757-2427543	2427543	陈	510400	广东省佛山市顺德区容桂街道	0757-2427543	516029	陈
	70000920	肇庆市海通电器有限公司	肇庆市端州区西江路	0757-2427543	2427543	陈	510400	广东省佛山市顺德区容桂街道	0757-2427543	516029	陈
	70000921	肇庆市海通电器有限公司	肇庆市端州区西江路	0757-2427543	2427543	陈	510400	广东省佛山市顺德区容桂街道	0757-2427543	516029	陈
	70000922	肇庆市海通电器有限公司	肇庆市端州区西江路	0757-2427543	2427543	陈	510400	广东省佛山市顺德区容桂街道	0757-2427543	516029	陈

如果您所在地没有维修站或者您所联系的维修站已被取消, 请打电话010-67346868/022-26991300询问。

全国特约维修站

全国特约站LIST

地区	编号	名称	地址	电话	传真	邮编	联系人	地区	编号	名称	地址	电话	传真	邮编	联系人
河南	70000512	信阳天通电器有限公司	河南省信阳经济开发区70号	0376-4220165	4225156	464000	李红	江苏	70000160	无锡市三星电器有限公司	江苏省无锡市江岸路111号	0514-6850299	685827	225000	联系人 朱金山
	70000513	内乡县电子产品维修中心	河南省内乡县朝阳路中段(南里城封固)	0372-7718555	7718555	463000	王亚辉		70000307	兴化市昌盛电器有限公司	江苏省兴化市南环路22号百盛家居商场	0523-3232784	3232014	225700	朱亚军
	70000514	濮阳市双喜家电维修售后服务部	濮阳市交通路与濮阳路交口医药公司院内	0392-2188687	2188687	462000	何晓峰		70000308	宝应县宝应家电维修服务部	江苏省宝应县宝应镇宝应路17号	0514-8281115	822180	225800	岳明
	70000515	濮阳市双喜家电维修售后服务部	河南省濮阳市人民东路197号	0392-2622999	2622999	462000	孙心增		70000309	南通市通海家电维修服务部	江苏省南通市通海镇通海路39号6-7	0513-8278731/513290	229501	226001	王武伟
	70000516	许昌市魏都区通远家电维修站	许昌市魏都区通远家电维修站	0374-2314822	2314822	461000	周明中		70000310	扬州市广陵区家电维修服务部	江苏省扬州市广陵区东大街219号	0513-2221187	224773	226101	黄亚林
	70000517	许昌市魏都区通远家电维修站	河南省许昌市魏都区通远家电维修站	0374-2314822	2314822	461000	周明中		70000311	扬州市广陵区家电维修服务部	江苏省扬州市广陵区东大街219号	0513-2221187	224773	226101	黄亚林
	70000518	许昌市魏都区通远家电维修站	河南省许昌市魏都区通远家电维修站	0374-2314822	2314822	461000	周明中		70000312	扬州市广陵区家电维修服务部	江苏省扬州市广陵区东大街219号	0513-2221187	224773	226101	黄亚林
	70000519	许昌市魏都区通远家电维修站	河南省许昌市魏都区通远家电维修站	0374-2314822	2314822	461000	周明中		70000313	扬州市广陵区家电维修服务部	江苏省扬州市广陵区东大街219号	0513-2221187	224773	226101	黄亚林
	70000520	许昌市魏都区通远家电维修站	河南省许昌市魏都区通远家电维修站	0374-2314822	2314822	461000	周明中		70000314	扬州市广陵区家电维修服务部	江苏省扬州市广陵区东大街219号	0513-2221187	224773	226101	黄亚林
	70000521	许昌市魏都区通远家电维修站	河南省许昌市魏都区通远家电维修站	0374-2314822	2314822	461000	周明中		70000315	扬州市广陵区家电维修服务部	江苏省扬州市广陵区东大街219号	0513-2221187	224773	226101	黄亚林
	70000522	许昌市魏都区通远家电维修站	河南省许昌市魏都区通远家电维修站	0374-2314822	2314822	461000	周明中		70000316	扬州市广陵区家电维修服务部	江苏省扬州市广陵区东大街219号	0513-2221187	224773	226101	黄亚林
	70000523	许昌市魏都区通远家电维修站	河南省许昌市魏都区通远家电维修站	0374-2314822	2314822	461000	周明中		70000317	扬州市广陵区家电维修服务部	江苏省扬州市广陵区东大街219号	0513-2221187	224773	226101	黄亚林
	70000524	许昌市魏都区通远家电维修站	河南省许昌市魏都区通远家电维修站	0374-2314822	2314822	461000	周明中		70000318	扬州市广陵区家电维修服务部	江苏省扬州市广陵区东大街219号	0513-2221187	224773	226101	黄亚林
	70000525	许昌市魏都区通远家电维修站	河南省许昌市魏都区通远家电维修站	0374-2314822	2314822	461000	周明中		70000319	扬州市广陵区家电维修服务部	江苏省扬州市广陵区东大街219号	0513-2221187	224773	226101	黄亚林
	70000526	许昌市魏都区通远家电维修站	河南省许昌市魏都区通远家电维修站	0374-2314822	2314822	461000	周明中		70000320	扬州市广陵区家电维修服务部	江苏省扬州市广陵区东大街219号	0513-2221187	224773	226101	黄亚林
	70000527	许昌市魏都区通远家电维修站	河南省许昌市魏都区通远家电维修站	0374-2314822	2314822	461000	周明中		70000321	扬州市广陵区家电维修服务部	江苏省扬州市广陵区东大街219号	0513-2221187	224773	226101	黄亚林
	70000528	许昌市魏都区通远家电维修站	河南省许昌市魏都区通远家电维修站	0374-2314822	2314822	461000	周明中		70000322	扬州市广陵区家电维修服务部	江苏省扬州市广陵区东大街219号	0513-2221187	224773	226101	黄亚林
	70000529	许昌市魏都区通远家电维修站	河南省许昌市魏都区通远家电维修站	0374-2314822	2314822	461000	周明中		70000323	扬州市广陵区家电维修服务部	江苏省扬州市广陵区东大街219号	0513-2221187	224773	226101	黄亚林
	70000530	许昌市魏都区通远家电维修站	河南省许昌市魏都区通远家电维修站	0374-2314822	2314822	461000	周明中		70000324	扬州市广陵区家电维修服务部	江苏省扬州市广陵区东大街219号	0513-2221187	224773	226101	黄亚林
	江西	70000440	南昌县知音家电维修中心	江西省南昌县知音家电维修中心	0793-2619029	2619029	422800		罗金辉	70000325	扬州市广陵区家电维修服务部	江苏省扬州市广陵区东大街219号	0513-2221187	224773	226101
70000441		南昌县知音家电维修中心	江西省南昌县知音家电维修中心	0793-2619029	2619029	422800	罗金辉	70000326	扬州市广陵区家电维修服务部	江苏省扬州市广陵区东大街219号	0513-2221187	224773	226101	黄亚林	
70000442		南昌县知音家电维修中心	江西省南昌县知音家电维修中心	0793-2619029	2619029	422800	罗金辉	70000327	扬州市广陵区家电维修服务部	江苏省扬州市广陵区东大街219号	0513-2221187	224773	226101	黄亚林	
70000443		南昌县知音家电维修中心	江西省南昌县知音家电维修中心	0793-2619029	2619029	422800	罗金辉	70000328	扬州市广陵区家电维修服务部	江苏省扬州市广陵区东大街219号	0513-2221187	224773	226101	黄亚林	
70000444		南昌县知音家电维修中心	江西省南昌县知音家电维修中心	0793-2619029	2619029	422800	罗金辉	70000329	扬州市广陵区家电维修服务部	江苏省扬州市广陵区东大街219号	0513-2221187	224773	226101	黄亚林	
70000445		南昌县知音家电维修中心	江西省南昌县知音家电维修中心	0793-2619029	2619029	422800	罗金辉	70000330	扬州市广陵区家电维修服务部	江苏省扬州市广陵区东大街219号	0513-2221187	224773	226101	黄亚林	
70000446		南昌县知音家电维修中心	江西省南昌县知音家电维修中心	0793-2619029	2619029	422800	罗金辉	70000331	扬州市广陵区家电维修服务部	江苏省扬州市广陵区东大街219号	0513-2221187	224773	226101	黄亚林	
70000447		南昌县知音家电维修中心	江西省南昌县知音家电维修中心	0793-2619029	2619029	422800	罗金辉	70000332	扬州市广陵区家电维修服务部	江苏省扬州市广陵区东大街219号	0513-2221187	224773	226101	黄亚林	
70000448		南昌县知音家电维修中心	江西省南昌县知音家电维修中心	0793-2619029	2619029	422800	罗金辉	70000333	扬州市广陵区家电维修服务部	江苏省扬州市广陵区东大街219号	0513-2221187	224773	226101	黄亚林	
70000449		南昌县知音家电维修中心	江西省南昌县知音家电维修中心	0793-2619029	2619029	422800	罗金辉	70000334	扬州市广陵区家电维修服务部	江苏省扬州市广陵区东大街219号	0513-2221187	224773	226101	黄亚林	
70000450		南昌县知音家电维修中心	江西省南昌县知音家电维修中心	0793-2619029	2619029	422800	罗金辉	70000335	扬州市广陵区家电维修服务部	江苏省扬州市广陵区东大街219号	0513-2221187	224773	226101	黄亚林	
70000451		南昌县知音家电维修中心	江西省南昌县知音家电维修中心	0793-2619029	2619029	422800	罗金辉	70000336	扬州市广陵区家电维修服务部	江苏省扬州市广陵区东大街219号	0513-2221187	224773	226101	黄亚林	
湖南	70000452	岳阳市双喜家电维修服务部	湖南省岳阳市双喜家电维修服务部	0730-8815229	8815229	410000	陈亚辉	70000337	扬州市广陵区家电维修服务部	江苏省扬州市广陵区东大街219号	0513-2221187	224773	226101	黄亚林	
	70000453	岳阳市双喜家电维修服务部	湖南省岳阳市双喜家电维修服务部	0730-8815229	8815229	410000	陈亚辉	70000338	扬州市广陵区家电维修服务部	江苏省扬州市广陵区东大街219号	0513-2221187	224773	226101	黄亚林	
	70000454	岳阳市双喜家电维修服务部	湖南省岳阳市双喜家电维修服务部	0730-8815229	8815229	410000	陈亚辉	70000339	扬州市广陵区家电维修服务部	江苏省扬州市广陵区东大街219号	0513-2221187	224773	226101	黄亚林	
	70000455	岳阳市双喜家电维修服务部	湖南省岳阳市双喜家电维修服务部	0730-8815229	8815229	410000	陈亚辉	70000340	扬州市广陵区家电维修服务部	江苏省扬州市广陵区东大街219号	0513-2221187	224773	226101	黄亚林	
	70000456	岳阳市双喜家电维修服务部	湖南省岳阳市双喜家电维修服务部	0730-8815229	8815229	410000	陈亚辉	70000341	扬州市广陵区家电维修服务部	江苏省扬州市广陵区东大街219号	0513-2221187	224773	226101	黄亚林	
	70000457	岳阳市双喜家电维修服务部	湖南省岳阳市双喜家电维修服务部	0730-8815229	8815229	410000	陈亚辉	70000342	扬州市广陵区家电维修服务部	江苏省扬州市广陵区东大街219号	0513-2221187	224773	226101	黄亚林	
	70000458	岳阳市双喜家电维修服务部	湖南省岳阳市双喜家电维修服务部	0730-8815229	8815229	410000	陈亚辉	70000343	扬州市广陵区家电维修服务部	江苏省扬州市广陵区东大街219号	0513-2221187	224773	226101	黄亚林	
	70000459	岳阳市双喜家电维修服务部	湖南省岳阳市双喜家电维修服务部	0730-8815229	8815229	410000	陈亚辉	70000344	扬州市广陵区家电维修服务部	江苏省扬州市广陵区东大街219号	0513-2221187	224773	226101	黄亚林	
	70000460	岳阳市双喜家电维修服务部	湖南省岳阳市双喜家电维修服务部	0730-8815229	8815229	410000	陈亚辉	70000345	扬州市广陵区家电维修服务部	江苏省扬州市广陵区东大街219号	0513-2221187	224773	226101	黄亚林	
	70000461	岳阳市双喜家电维修服务部	湖南省岳阳市双喜家电维修服务部	0730-8815229	8815229	410000	陈亚辉	70000346	扬州市广陵区家电维修服务部	江苏省扬州市广陵区东大街219号	0513-2221187	224773	226101	黄亚林	
	70000462	岳阳市双喜家电维修服务部	湖南省岳阳市双喜家电维修服务部	0730-8815229	8815229	410000	陈亚辉	70000347	扬州市广陵区家电维修服务部	江苏省扬州市广陵区东大街219号	0513-2221187	224773	226101	黄亚林	
	70000463	岳阳市双喜家电维修服务部	湖南省岳阳市双喜家电维修服务部	0730-8815229	8815229	410000	陈亚辉	70000348	扬州市广陵区家电维修服务部	江苏省扬州市广陵区东大街219号	0513-2221187	224773	226101	黄亚林	

如果您所在地没有维修站或维修所联系的维修站已被取消, 请打电话010-67346868/022-26991300询问。



LG电子(天津)电器有限公司

LG Electronics Tianjin Appliances Co., Ltd.

中华人民共和国 天津市 北辰区 兴淀公路

XingDian Highway, BeiChen Dist., Tianjin .China

电话: Tel:022-26991300

传真: Fax:022-26993709

邮政编码: 300402

<http://www.lge.com.cn>

售后服务网址 <http://china.lgservice.com>

P/NO:3828W5A3797