



# Téléviseur à écran plasma

## MODE D'EMPLOI

Veillez lire attentivement ce mode d'emploi avant d'utiliser le téléviseur. Conservez-le pour une consultation future. Notez le numéro de modèle et le numéro de série du téléviseur. Ces numéros figurent sur l'étiquette apposée sur la face arrière de l'appareil. Indiquez ces numéros à votre revendeur lorsque l'appareil doit faire l'objet d'une réparation.

Numéro de modèle :

Numéro de série :



# Consignes de sécurité

## AVERTISSEMENT

**Évitez d'exposer le téléviseur à la lumière du soleil ou de l'installer près d'une source de chaleur (convecteurs, cuisinière...).**

- Vous risqueriez de provoquer un incendie.

**N'utilisez pas le téléviseur dans un endroit humide ou susceptible d'être humide, comme une salle de bain.**

- Vous risqueriez de provoquer un incendie ou de recevoir une décharge électrique.

**Recourbez le câble d'antenne entre l'intérieur et l'extérieur du bâtiment pour éviter les infiltrations d'eau.**

- L'eau pourrait endommager le téléviseur et occasionner une décharge électrique.

**La prise de raccordement à la terre doit être branchée.**

- Une éventuelle fuite de courant pourrait occasionner une décharge électrique.

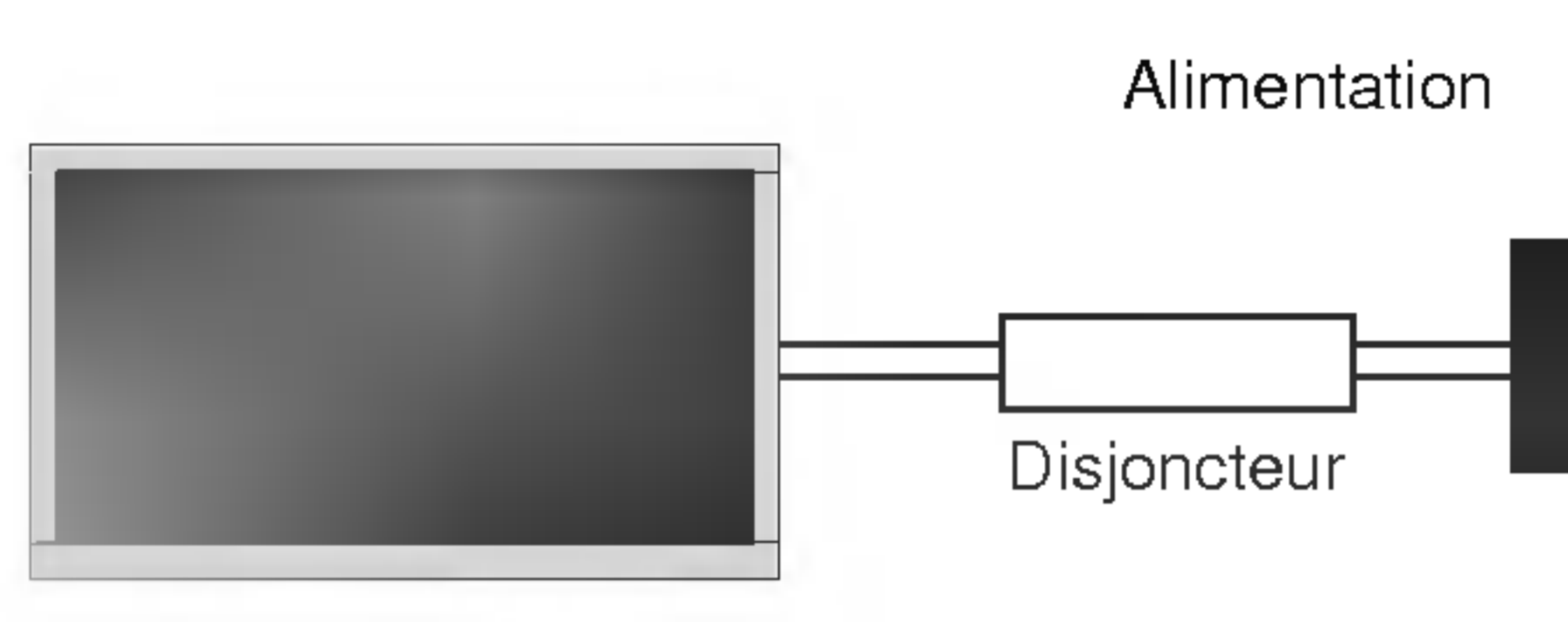

- Au cas où le raccordement à la terre ne serait pas possible, un disjoncteur séparé doit être installé par un électricien qualifié.
- Ne reliez pas la masse à la ligne téléphonique, au paratonnerre ou aux conduites de gaz.

**Cet appareil ne doit pas être soumis à des projections d'eau. Ne posez pas de récipients contenant des liquides sur cet appareil.**

**N'insérez aucun objet dans la grille de ventilation.**

- Vous risqueriez de provoquer un incendie ou de recevoir une

décharge électrique.

**Ne placez pas d'objets lourds sur le téléviseur.**

- Ces objets pourraient tomber et occasionner de graves blessures à un enfant ou à un adulte.

**N'utilisez pas d'eau pour nettoyer le téléviseur.**

- Vous risqueriez d'endommager le téléviseur ou de recevoir une décharge électrique.

**En cas de dégagement de fumée ou d'odeur suspecte, éteignez le moniteur, débranchez-le, puis contactez votre revendeur ou le service après-vente.**

- Vous risqueriez de provoquer un incendie ou de recevoir une décharge électrique.

**N'essayez pas de réparer le téléviseur vous-même. Contactez votre revendeur ou le service après-vente.**

- Vous risqueriez d'endommager le téléviseur ou de recevoir une décharge électrique.

**En cas d'orage, débranchez le téléviseur et ne touchez pas au câble d'antenne.**

- Vous risqueriez d'endommager le téléviseur ou de recevoir une décharge électrique.

\* Les consignes de sécurité se classent en deux catégories bien distinctes.

**⚠ AVERTISSEMENT** Indique un danger de mort ou un risque de blessures graves.

**⚠ NOTES** Indique un risque de blessures légères ou de dommages matériels.

**⚠** Danger potentiel sous certaines conditions.

## ⚠ NOTES

**Ne touchez jamais la fiche d'alimentation avec les mains humides.**

- Vous risqueriez de recevoir une décharge électrique.

**Avant de déplacer l'appareil, débranchez-le de la prise secteur, puis débranchez tous les cordons de raccordement.**

**N'installez pas le téléviseur dans un endroit clos, comme sur une étagère ou dans une bibliothèque.**

- L'appareil doit être correctement ventilé.

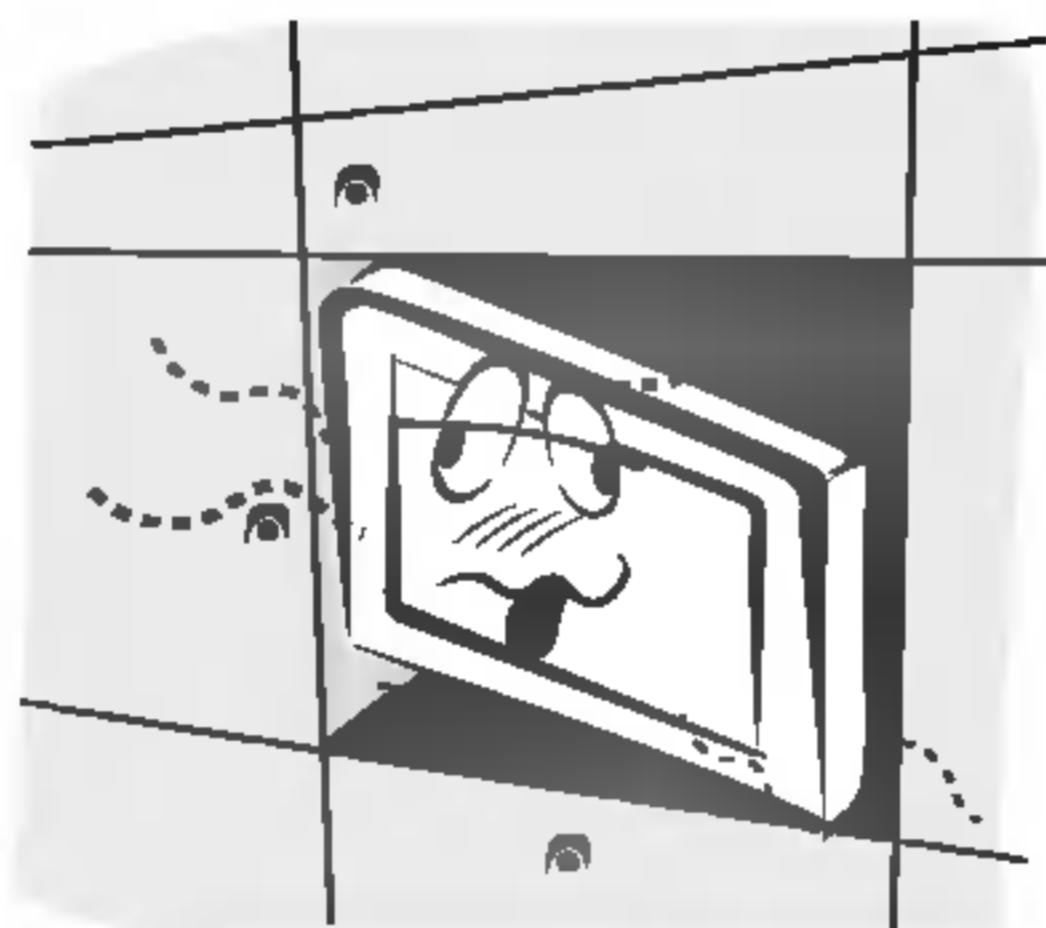

**N'installez pas le téléviseur sur le rebord d'une table.**

- L'appareil risquerait de tomber et d'occasionner de graves blessures à un enfant ou à un adulte. Il pourrait en outre être sérieusement endommagé.

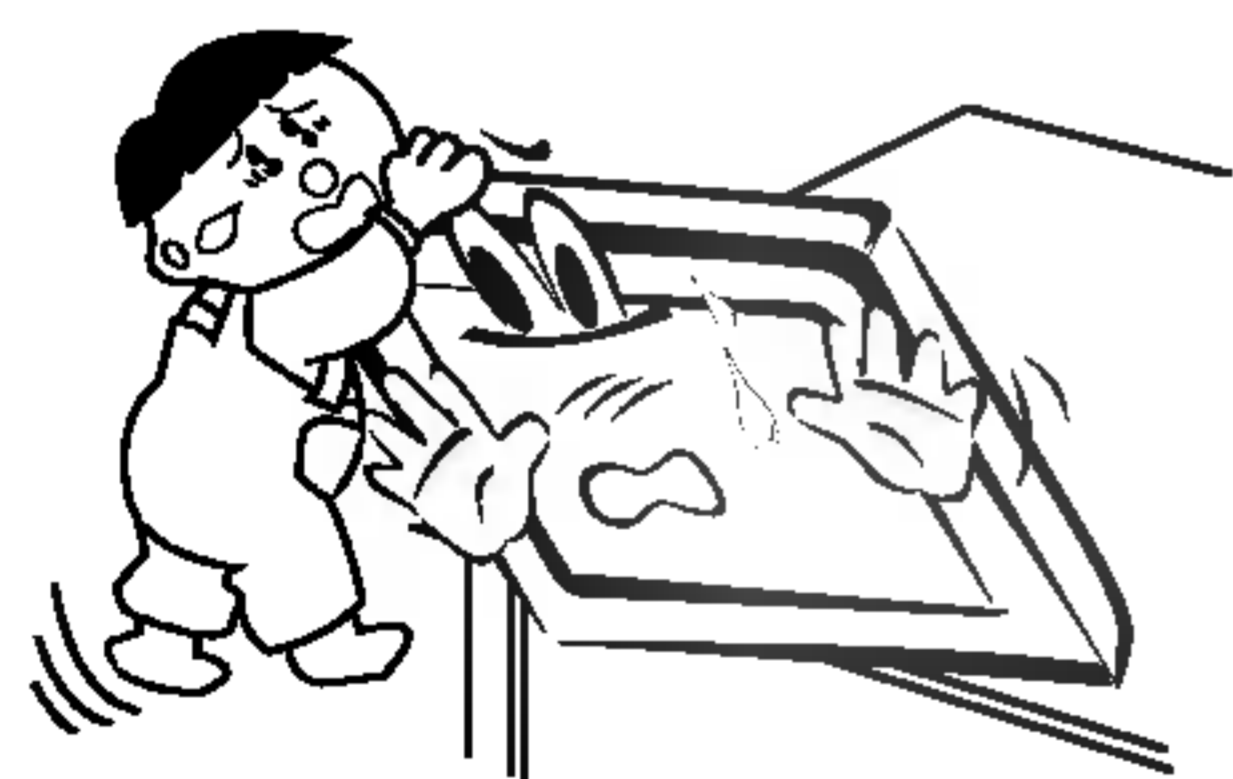

**N'installez pas d'antenne extérieure à proximité d'une ligne ou d'un équipement électrique.**

- Vous risqueriez de recevoir une décharge électrique.

**L'espace séparant l'antenne de la ligne doit être suffisant pour qu'elles ne se touchent pas, même en cas de chute de l'antenne.**

- Vous risqueriez de recevoir une décharge électrique.

**Ne tirez pas sur le cordon pour débrancher l'appareil.**

- Vous risqueriez de provoquer un incendie.

**Ne faites pas passer le cordon d'alimentation à proximité de sources de chaleur.**

- Vous risqueriez de provoquer un incendie ou de recevoir une décharge électrique.

**Ne branchez pas l'appareil si la fiche, le cordon, la prise ou les bornes d'alimentation sont endommagés.**

- Vous risqueriez de provoquer un incendie ou de recevoir une décharge électrique.

**Tenez les piles usagées à l'écart des enfants pour éviter qu'ils ne les avalent.**

- En cas d'ingestion, consultez immédiatement un médecin.

**Lorsque vous déplacez le téléviseur muni de ses haut-parleurs, ne le tenez pas par les haut-parleurs.**

- L'appareil risquerait de tomber et d'occasionner de graves blessures à un enfant ou à un adulte. Il pourrait en outre être sérieusement endommagé.

**Débranchez l'appareil avant de le nettoyer. N'utilisez pas de nettoyants liquides ni d'aérosols.**

- Vous risqueriez d'endommager le moniteur ou de recevoir une décharge électrique.

**Faites appel au service après-vente une fois par an pour nettoyer l'intérieur du moniteur.**

- L'accumulation de poussière peut entraîner un dysfonctionnement de l'appareil.

**Respectez une distance entre l'écran et vous d'environ 5 à 7 fois la diagonale de l'écran.**

- Dans le cas contraire, vous risqueriez de ressentir une fatigue visuelle.

**Débranchez le moniteur pendant les périodes d'inutilisation prolongées.**

- L'accumulation de poussière peut provoquer un incendie ou occasionner une décharge électrique en cas de détérioration matérielle ou de fuite de courant.

**Utilisez uniquement les piles indiquées.**

- Vous risqueriez d'endommager le téléviseur ou de recevoir une décharge électrique.

# Sommaire

<b>Avertissements de sécurité</b>		
Consignes de sécurité	.....	2~3
<b>Introduction</b>		
Description de la télécommande	.....	6
Emplacement et fonctions des commandes	.....	7~8
<b>Installation</b>		
Options d'affichage d'images provenant d'un équipement externe	.....	9~12
Spécifications de l'affichage du téléviseur	.....	13
HDMI	.....	14~15
Accessoires	.....	16
Installation du téléviseur	.....	17
<b>Fonctionnement</b>		
Activation du téléviseur	.....	18
Sélection de la langue pour l'affichage (en option)	.....	18
<b>Options du menu Emetteur</b>		
Programmation automatique	.....	19
Programmation manuelle	.....	19
Mise au point	.....	20
Attribution d'un nom de station	.....	20
Amplificateur d'antenne (en option)	.....	20
Modification de la programmation	.....	21
Programme favori	.....	21
Affichage du tableau de programmation	.....	21
<b>Réglage de l'image</b>		
PSM (Mémorisation des paramètres de l'image)	.....	22
CSM (mémoire du paramétrage des couleurs)	.....	22
Réglage manuel de la couleur	.....	22
<b>XD</b>	.....	22
sRGB	.....	23
ACM (Gestion des couleurs active)	.....	23
Réglage de l'image	.....	23
<b>Réglage du son</b>		
SSM (Mémorisation des paramètres du son)	.....	24
BBE	.....	24
Contrôle automatique du volume (AVL)	.....	24
Réglage du son	.....	24
Haut-parleurs du téléviseur	.....	25
Sélection du mode stéréo/bilingue	.....	25
Réception du son NICAM (en option)	.....	25
<b>Options du menu Heure</b>		
Réglage de l'horloge	.....	26
Réglage de la fonction On/Off Timer (Mise sous/hors tension automatique)	.....	26
Mise en veille automatique	.....	26
Mise en veille	.....	26
<b>Menu SPECIAL</b>		
Verrouillage	.....	27
ISM Méthode (Méthode ISM)	.....	27
Mode eco. (Economie d'énergie)	.....	28
<b>XD</b> Démo	.....	28
<b>Menu ECRAN</b>		
Réglage automatique	.....	29
Configuration manuelle	.....	29
Sélection du mode VGA/XGA élargi	.....	29
Format d'image	.....	30
Zoom	.....	30
Screen Position (Position de l'écran)	.....	31
Cinéma	.....	31
NR (Réduction du bruit)	.....	31
Initialisation	.....	31
<b>Télétexte (selon les modèles)</b>		
Pour activer/désactiver le télétexte	.....	32
Texte SIMPLE (en option)	.....	32
TOPTXT (en option)	.....	32
FASTEXT	.....	33
Fonctionnalités avancées	.....	33
<b>Divers</b>		
Configuration du dispositif de contrôle externe	.....	34~39
Code IR (format NEC)	.....	40~41
Dépannage	.....	42
Caractéristiques	.....	43

Veillez lire attentivement ce mode d'emploi et le conserver pour consultation ultérieure.

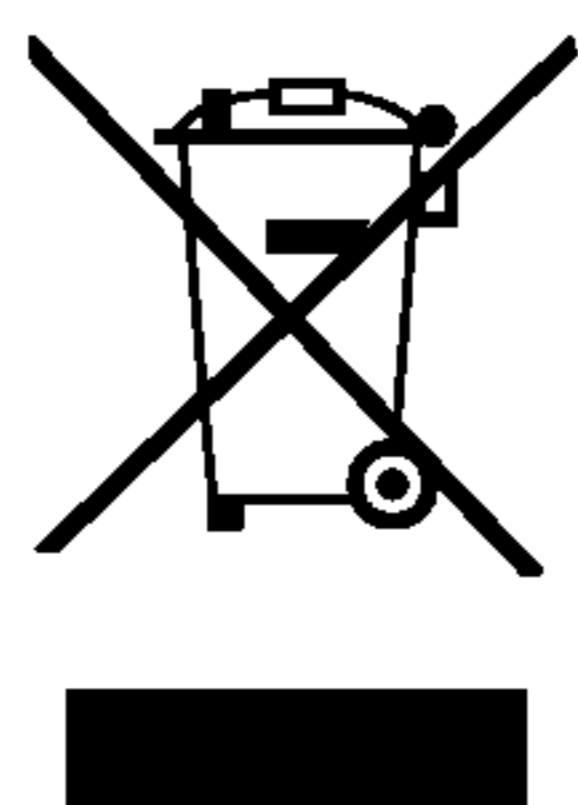

## Élimination de votre ancien appareil

1. Ce symbole, représentant une poubelle sur roulettes barrée d'une croix, signifie que le produit est couvert par la directive européenne 2002/96/EC.
2. Les éléments électriques et électroniques doivent être jetés séparément, dans les vide-ordures prévus à cet effet par votre municipalité.
3. Une élimination conforme aux instructions aidera à réduire les conséquences négatives et risques éventuels pour l'environnement et la santé humaine.
4. Pour plus d'information concernant l'élimination de votre ancien appareil, veuillez contacter votre mairie, le service des ordures ménagères ou encore la magasin où vous avez acheté ce produit.

# Introduction

## Qu'est-ce qu'un écran plasma?

Un écran plasma est un écran de la prochaine génération qui met à profit une technologie consistant à emprisonner du gaz entre deux plaques de verre et à le soumettre à une tension électrique. Il en résulte une émission de rayons ultraviolets qui viennent exciter une substance fluorescente. De la lumière est ainsi générée.

## Un angle de vision panoramique de 160°

Un écran plasma offre un angle de vision qui s'étend sur plus de 160°. L'image ne présente donc aucune distorsion, d'où que vous la regardiez.

## Une installation simple

Un écran plasma est beaucoup plus léger et beaucoup moins imposant qu'un appareil conventionnel. Il peut donc être installé n'importe où.

## Un écran au format cinéma

Avec une diagonale d'environ 42" ou 50" l'écran plasma vous fait entrer dans un monde d'images au format cinéma.

## Un écran multimédia

L'écran plasma peut être relié à un ordinateur. Vous pouvez, entre autres, l'utiliser comme moniteur pour organiser des visioconférences, jouer ou naviguer sur Internet.

## Pourquoi existe-t-il une rémanence de certains pixels à l'écran ?

Le moniteur, qui constitue le dispositif d'affichage de votre écran plasma, est composé de 0,9 à 2,2 millions de cellules. Certaines de ses par ces cellules peuvent s'avérer être défectueuses lors de la fabrication du moniteur. A l'instar des autres fabricants de ce type de produit, nous tolérons qu'un petit nombre de ces pixels persistent sur l'écran, ce qui n'implique en aucun cas que le moniteur est défectueux. Nous espérons que vous comprendrez que ce produit, dont la qualité répond aux normes en vigueur, est parfaitement recevable. Tout échange ou remboursement est par conséquent impossible. Cependant, nous nous engageons pleinement à développer notre technologie afin de minimiser, à l'avenir, le nombre de cellules défectueuses.

## A quoi correspond le léger bruit sur l'écran plasma 42" ou 50"? (en option)

De la même manière qu'un PC est équipé d'un ventilateur pour refroidir le processeur, l'écran plasma est muni de ventilateurs destinés à améliorer la fiabilité du produit. C'est pourquoi un léger bruit se fait entendre lors du fonctionnement du ventilateur. Ce bruit ne diminue en aucun cas l'efficacité ou la fiabilité du produit et témoigne de son bon fonctionnement. Le bruit des ventilateurs est tout à fait normal pendant le fonctionnement de l'appareil. Nous espérons que ce bruit ne saura occasionner de gêne trop importante. Tout échange ou remboursement est par conséquent impossible.

### **AVERTISSEMENT**

Ce produit est un produit de classe B. Dans un environnement familial, il peut entraîner des problèmes d'interférences radioélectriques, auquel cas l'utilisateur est tenu de prendre les mesures appropriées pour y répondre.

### **AVERTISSEMENT**

AFIN DE REDUIRE TOUT RISQUE D'INCENDIE OU DE DECHARGE ELECTRIQUE, N'EXPOSEZ PAS CE PRODUIT A LA PLUIE OU LA MOISSURE.

# Description de la télécommande

- Lorsque vous utilisez la télécommande, orientez-la vers le capteur situé sur le téléviseur.
- La télécommande peut présenter un dysfonctionnement si vous l'utilisez dans un environnement très lumineux.

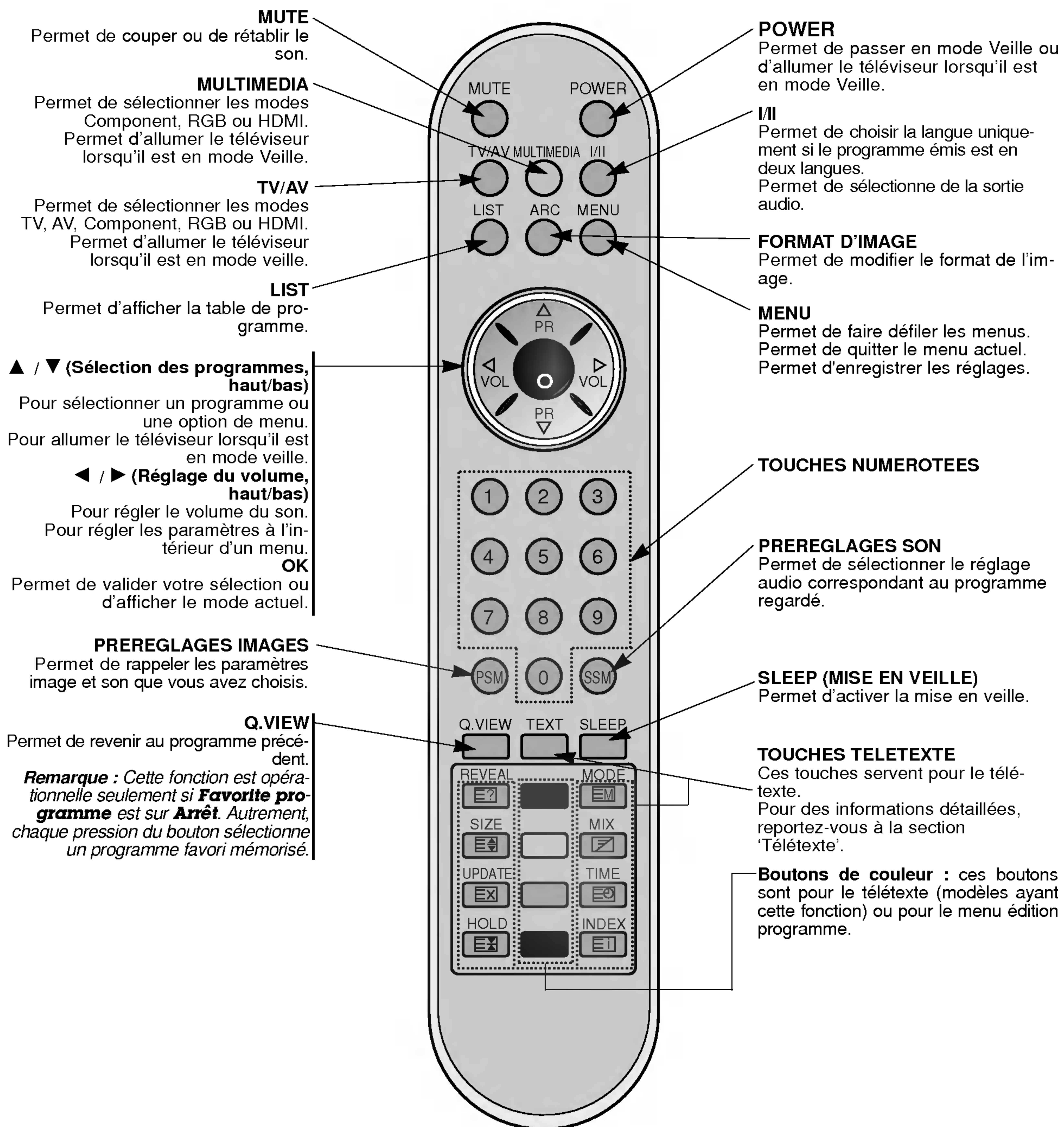

## Insertion des piles

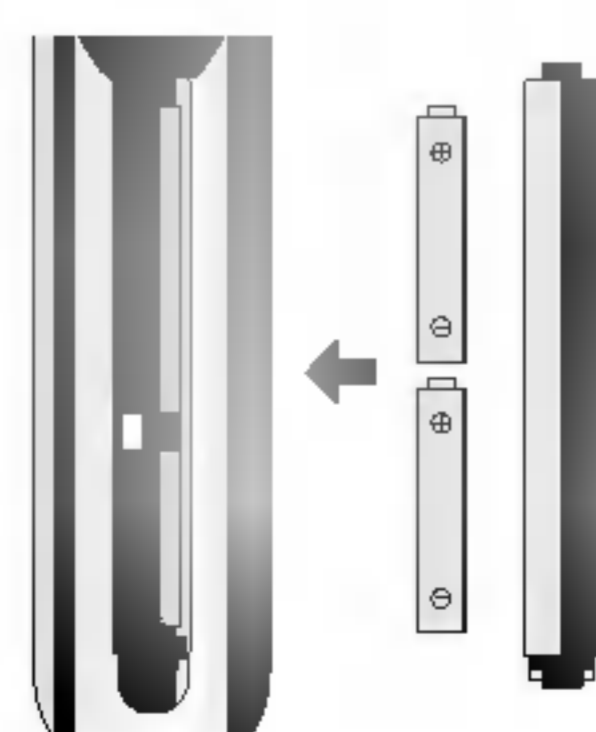

- Ouvrez le capot du compartiment à piles à l'arrière de la télécommande.
- Utilisez deux piles alcalines de 1,5 V de type AAA. Ne mélangez pas une pile neuve avec une pile usagée.
- Insérez les piles en respectant la polarité.

# Emplacement et fonctions des commandes

< Façade >

## 42PX3RV séries

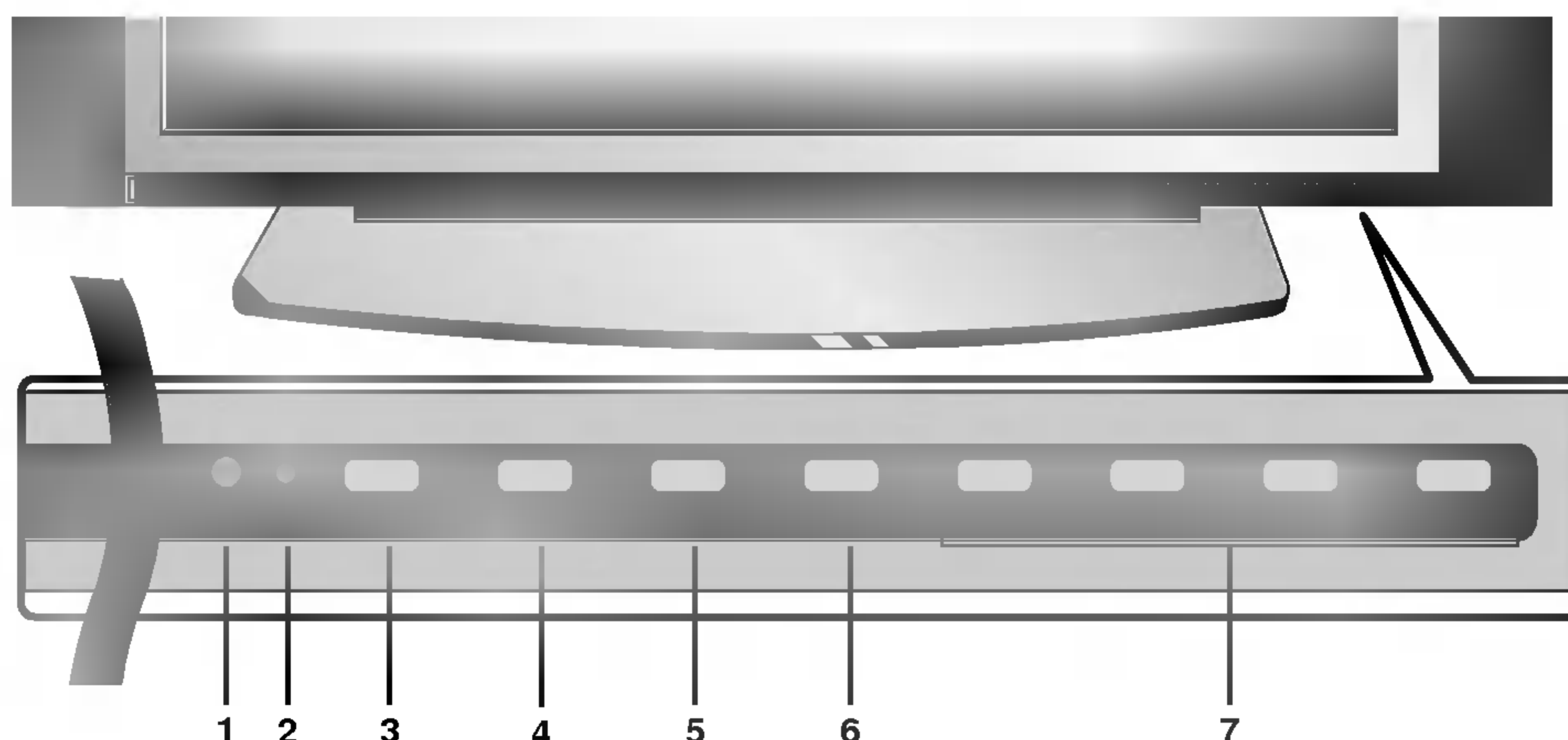

1. **CAPTEUR DE LA TELECOMMANDE**
2. **VOYANT ALIMENTATION/VEILLE**  
Rouge en mode veille. Vert lorsque le téléviseur est allumé.
3. **MARCHE/ARRET**  
Permet d'allumer le téléviseur lorsqu'il est en mode veille.
4. **TV/AV**  
Permet de sélectionner les modes TV, AV, Component, RGB ou HDMI.  
Permet d'allumer le téléviseur lorsqu'il est en mode veille.
5. **MENU**  
Permet de faire défiler les menus.
6. **OK**  
Permet de quitter le menu actuel.  
Permet d'enregistrer les réglages.
7. **▲ / ▼ (Sélection des programmes, haut/bas)**  
Permet de sélectionner un programme ou une option de menu.  
Permet d'allumer le téléviseur lorsqu'il est en mode veille.
- ◀ / ▶ (Réglage du volume, haut/bas)**  
Permet de régler le volume sonore.  
Permet de régler les paramètres d'un menu.

## 42PX2RV séries

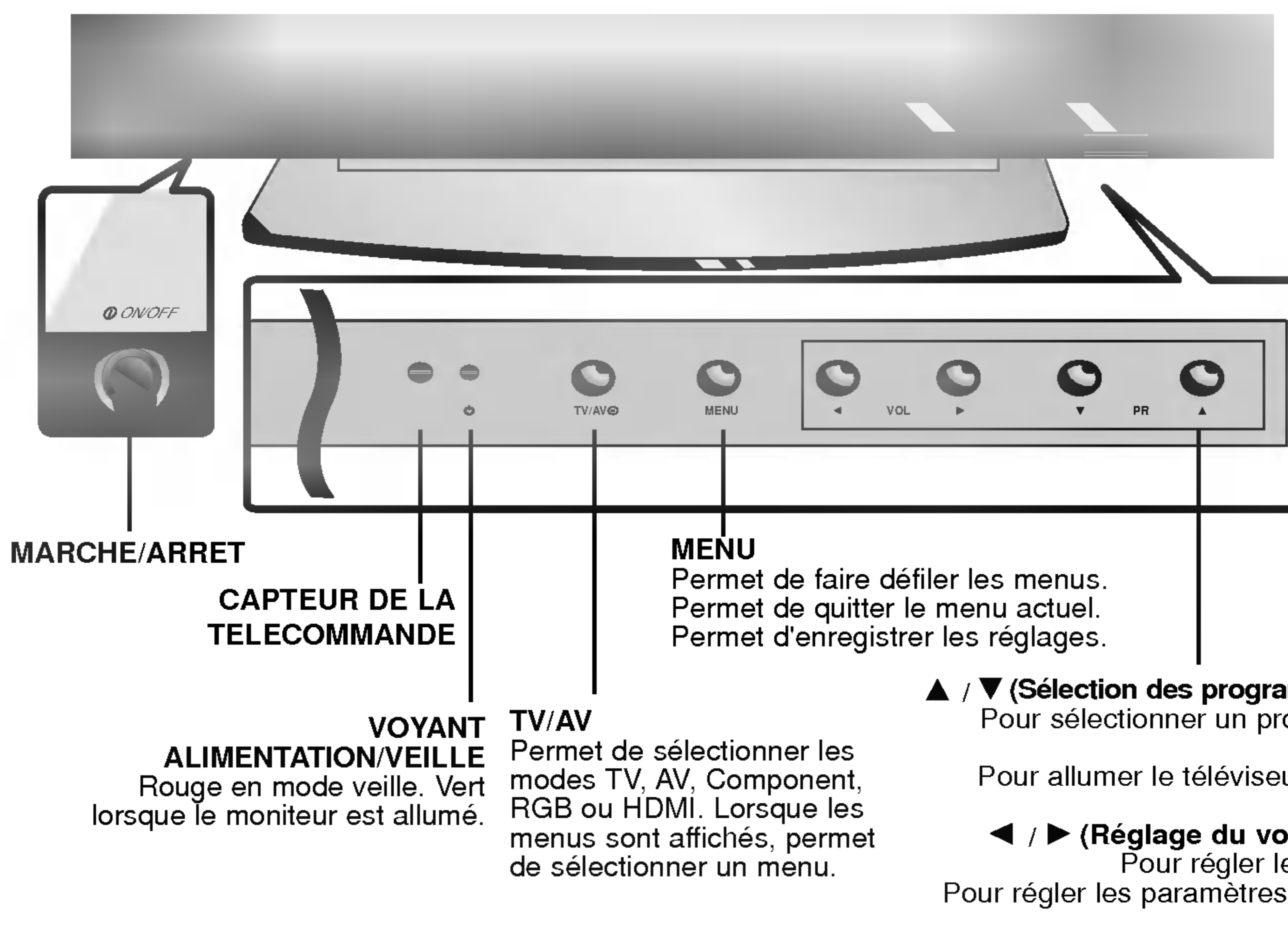

- ▲ / ▼ (Sélection des programmes, haut/bas)**  
Pour sélectionner un programme ou une option de menu.  
Pour allumer le téléviseur lorsqu'il est en mode veille.
- ◀ / ▶ (Réglage du volume, haut/bas)**  
Pour régler le volume du son.  
Pour régler les paramètres à l'intérieur d'un menu.

# Emplacement et fonctions des commandes

- Voici une représentation simplifiée de la façade.
- Le matériel représenté peut être quelque peu différent de votre téléviseur.

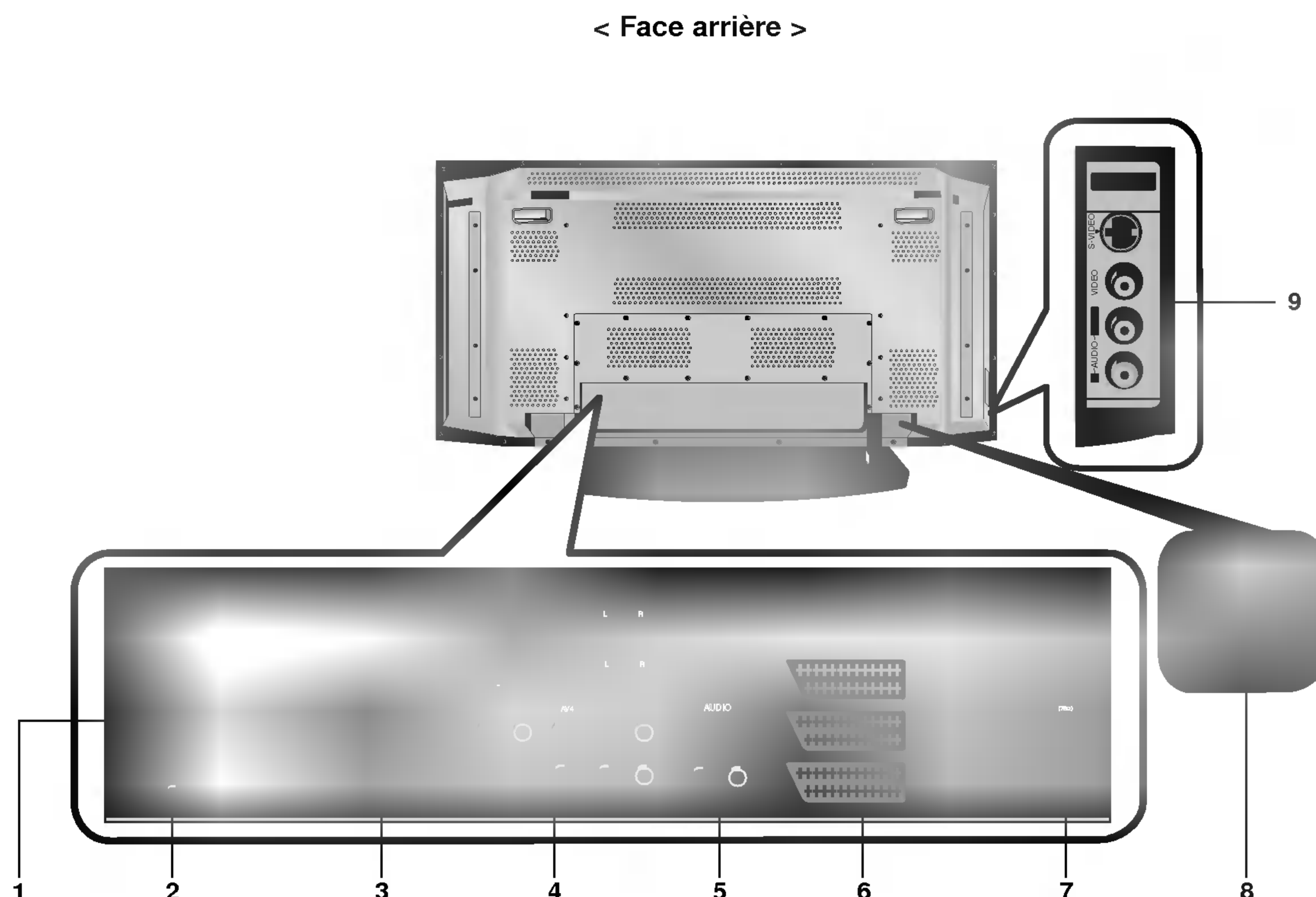

**1. HDMI(DVI VIDEO) / ENTREE AUDIO / ENTREE RGB**  
Connecter la prise externe du téléviseur à la prise entrée du PC situé au dos de l'appareil.

**2. TELECOMMANDE**

**3. ENTREE RS-232C (COMMANDE / MAINTENANCE)**  
Connecter le câble du PC aux prises RS-232C situées à l'arrière de l'appareil.

**4. ENTREE AUXILIAIRE**  
Branchez le lecteur DVD sur les entrées vidéo composante (entrées DVD) Y, P<sub>B</sub>, P<sub>R</sub> et sur les entrées audio du téléviseur.

#### ENTREES AUDIO / VIDEO (AV4)

Raccordez les sorties audio/vidéo des appareils externes à ces prises.

#### PRISES D'ENTREE S-VIDEO / AUDIO

Raccordez la prise de sortie vidéo d'un magnétoscope S-VIDEO à une prise **S-VIDEO**.

Raccordez les prises de sortie audio du magnétoscope S-VIDEO aux prises audio comme dans **AV4**.

**5. SORTIES AUDIO**

**6. Prise Péritel**  
Reliez la prise Péritel du magnétoscope à la prise Péritel du rétroprojecteur.

#### Remarque :

a. Si vous souhaitez utiliser le câble de scart d'Euro, vous devez utiliser le câble à paires torsadées de scart Euro.

b. Si un signal S-VHS est envoyé sur l'entrée Péritel 2 (AV 2), vous devez passer en mode S-Video 2 (Y/C).

**7. Prise antenne**

**8. PRISE ALIMENTATION**

Ce téléviseur doit être relié à une prise d'alimentation secteur alternatif. Reportez-vous aux caractéristiques d'alimentation à la fin du présent manuel. Ne le branchez jamais sur une prise d'alimentation en courant continu.

**9. ENTREES AUDIO / VIDEO (AV5)  
PRISES D'ENTREE S-VIDEO / AUDIO**



# Options d'affichage d'images provenant d'un équipement externe

## Raccordement à une antenne

- Veillez à ne pas plier le fil de cuivre lorsque vous le branchez sur la prise d'antenne du tuner.

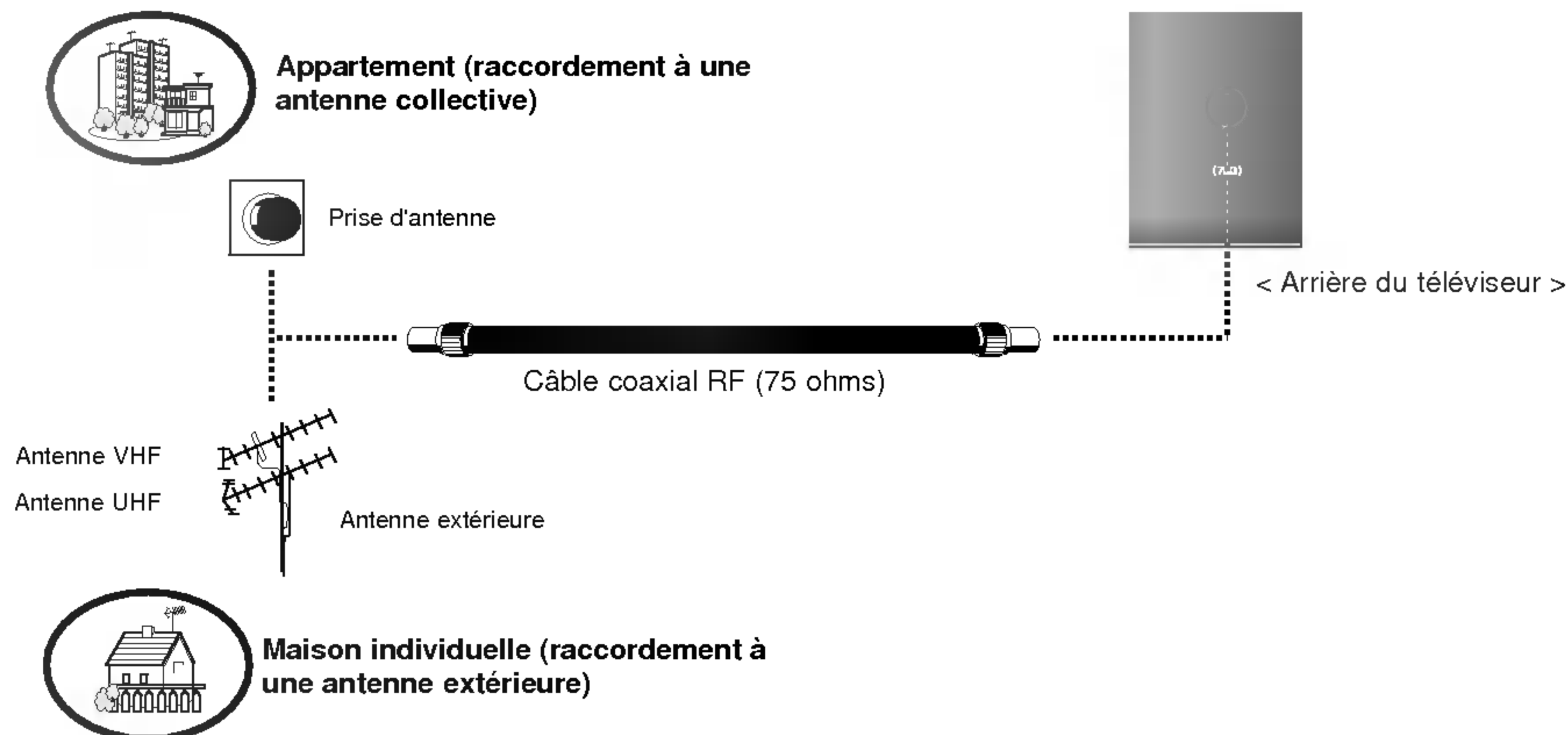

## Branchement d'un magnétoscope

- Lorsque vous reliez l'écran plasma à des équipements externes, veillez à respecter les couleurs sur les prises de raccordement (vidéo : jaune, audio (gauche) : blanc, audio (droite) : rouge).
- Raccordez la sortie vidéo (jaune) à l'entrée vidéo du téléviseur.
- Si vous disposez d'un magnétoscope mono, branchez le cordon audio du magnétoscope sur l'entrée AUDIO(L/MONO) de l'écran plasma.
- Afin d'obtenir une qualité d'image optimale, branchez votre magnétoscope sur l'entrée S-VIDEO si ce dernier le permet.
- L'affichage prolongé d'une image à l'écran risque d'endommager votre téléviseur. En particulier, les arrêts sur image prolongés, l'affichage prolongé au format 4:3 ou les logos de chaînes peuvent entraîner une rémanence de l'image sur l'écran. (Voir page 27)

### Diffusion de programmes TV

- Allumez le téléviseur et sélectionnez une chaîne.

### Utilisation du magnétoscope

1. Appuyez sur la touche **TV/AV** de la télécommande pour sélectionner l'entrée **AV1**, **AV2**, **S-Video2**, **AV3**, **AV4** ou **AV5**.
- Si le magnétoscope est branché simultanément sur les prises S-VIDEO et VIDEO, seul le signal S-VIDEO est reçu.
2. Insérez une cassette vidéo, puis appuyez sur la touche **PLAY** du magnétoscope.

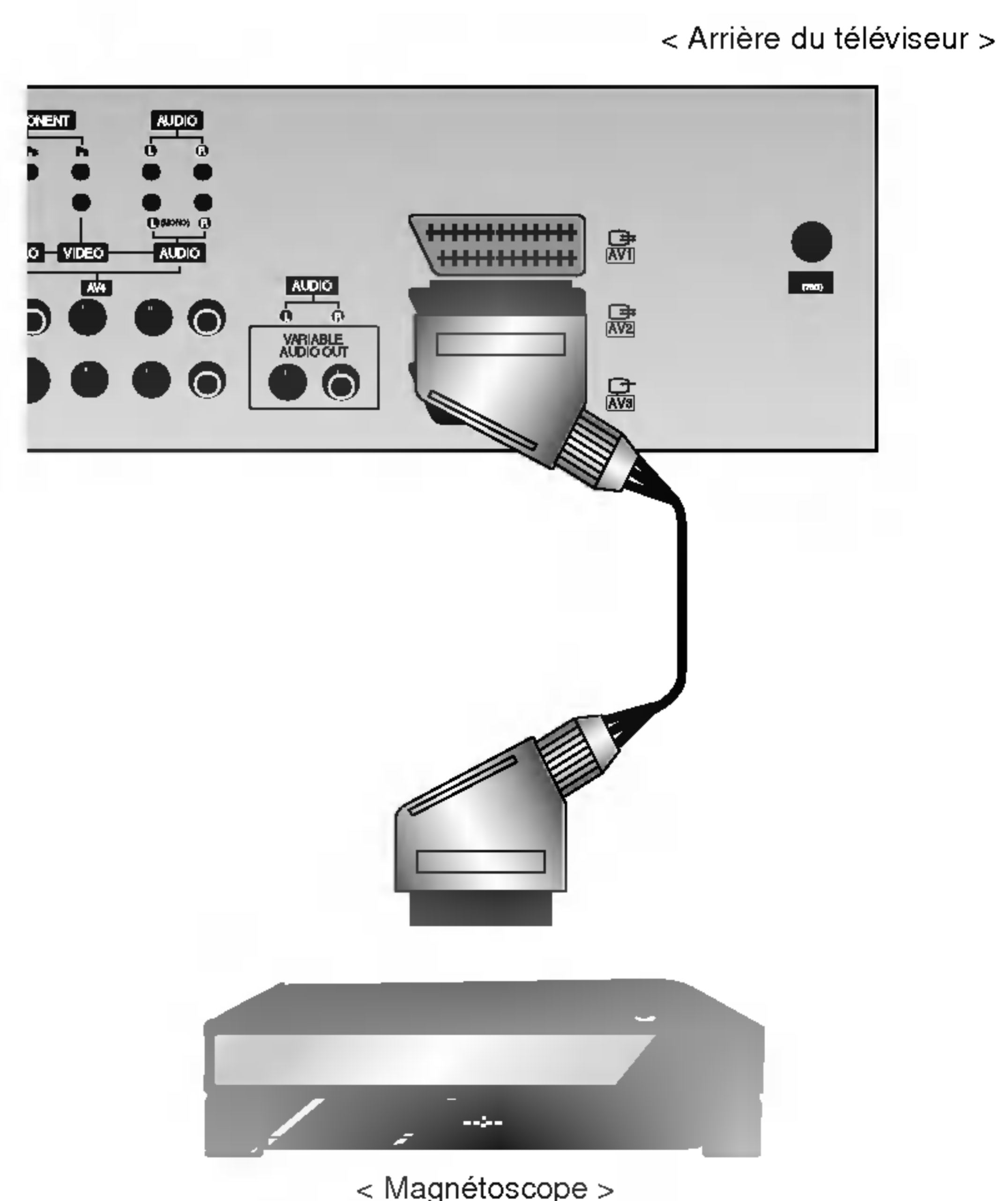

# Options d'affichage d'images provenant d'un équipement externe

## Raccordement au réseau câblé

- Après vous être abonné au service Câble auprès de votre fournisseur, et une fois votre boîtier de raccordement installé, vous êtes en mesure de regarder les chaînes câblées.

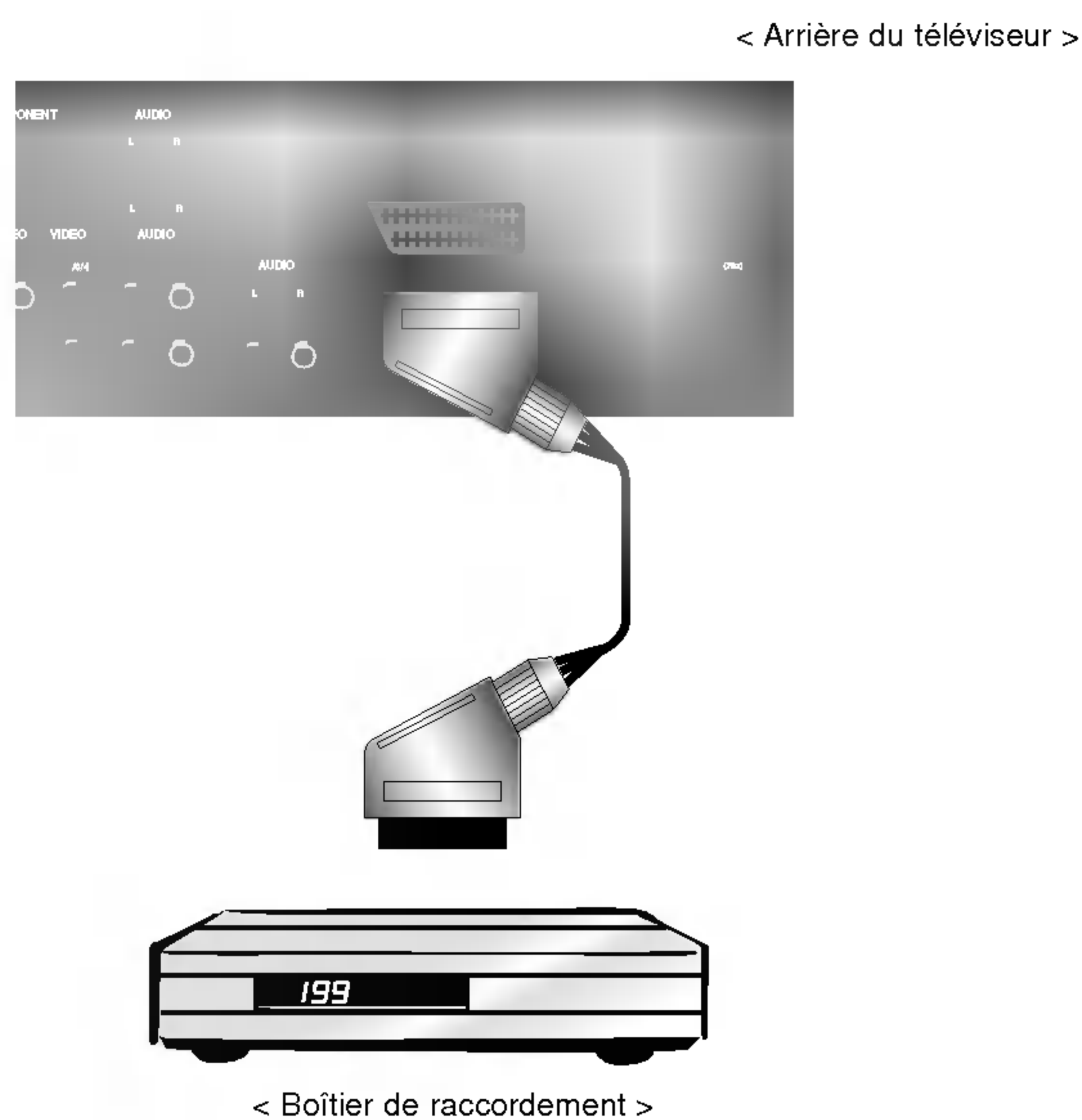

## Visualisation des chaînes câblées

1. Appuyez sur la touche **TV/AV** de la télécommande, puis sélectionnez **AV1**, **AV2**, **S-Video2**, **AV3**, **AV4** ou **AV5**.
- Si le magnétoscope est branché simultanément sur les prises S-VIDEO et VIDEO, seul le signal S-VIDEO est reçu.
2. Sélectionnez la chaîne de votre choix à l'aide de la télécommande du boîtier de raccordement. (Pour de plus amples informations sur le service Câble, contactez votre fournisseur de services.)

## Branchement d'une source externe

- Lorsque vous branchez une source externe sur votre écran plasma, veillez à faire correspondre le code couleur des prises d'entrée AUDIO/VIDEO du téléviseur à celui des prises de sortie de l'équipement audio/vidéo : Vidéo - jaune, Audio (Gauche) - blanche, Audio (Droite) - rouge.  
Ou, reliez la prise Péritel du magnétoscope à la prise Péritel du rétroprojecteur.

### Utilisation

1. Apuyez sur la touche **TV/AV** de la télécommande du téléviseur, puis sélectionnez **AV1**, **AV2**, **S-Video2**, **AV3**, **AV4** ou **AV5**.
2. Faites fonctionner la source externe correspondante.

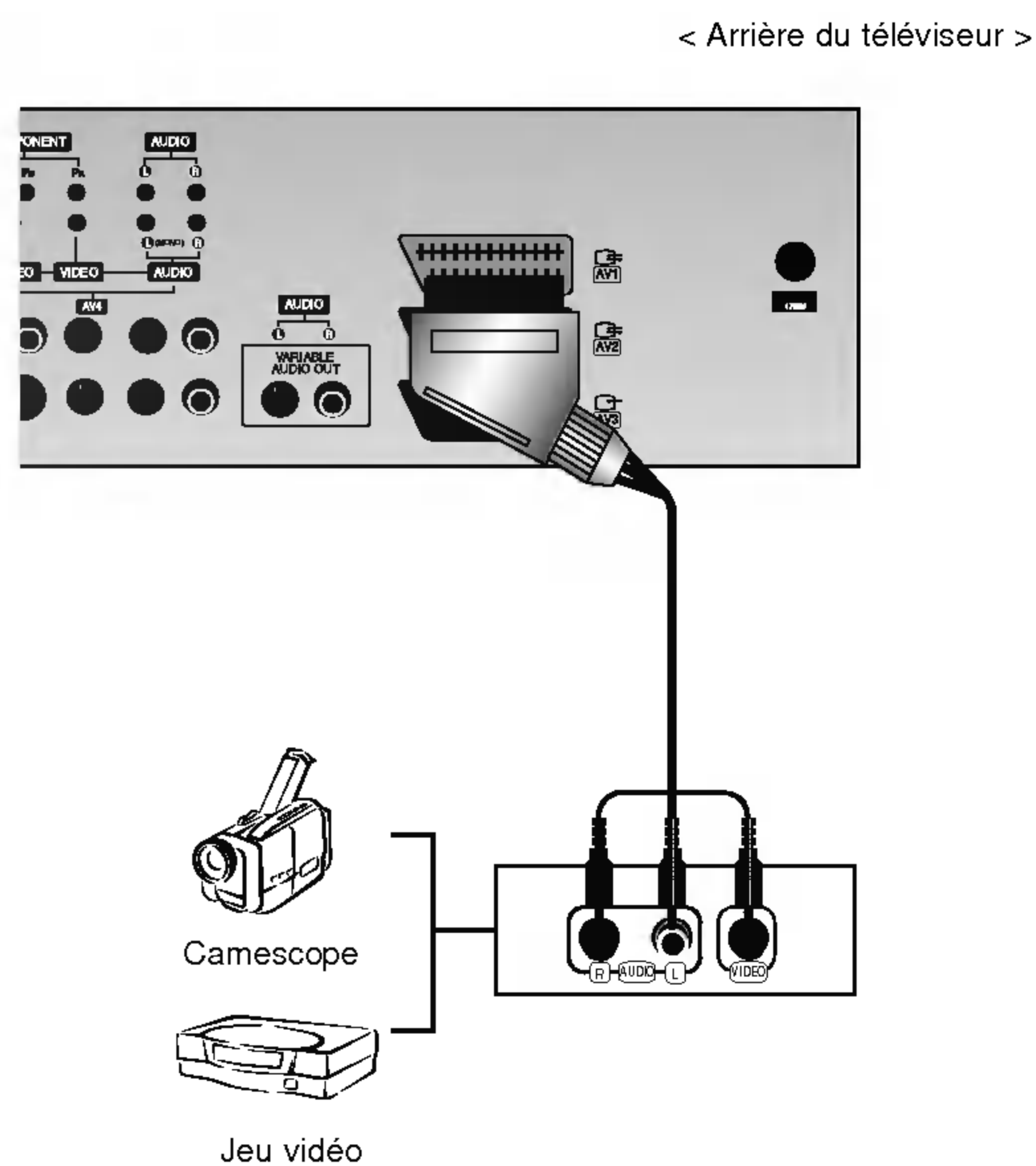

## Branchement d'un lecteur DVD

### Connexion

Branchez le lecteur DVD sur les entrées vidéo composante (entrées DVD) Y, P<sub>B</sub>, P<sub>R</sub> et sur les entrées audio du téléviseur.

Ou, reliez la prise Péritel du magnétoscope à la prise Péritel du rétroprojecteur.

### Utilisation

1. Appuyez sur la touche **TV/AV** ou **MULTIMEDIA** de la télécommande du téléviseur pour sélectionner **Component**.
2. Mettez votre lecteur DVD sous tension.

- **Entrées vidéo composante**

Vous pouvez améliorer la qualité de l'image en branchant le lecteur DVD sur les entrées vidéo composante, comme illustré ci-dessous.

Entrées vidéo composante du téléviseur	Y	
--	---	---

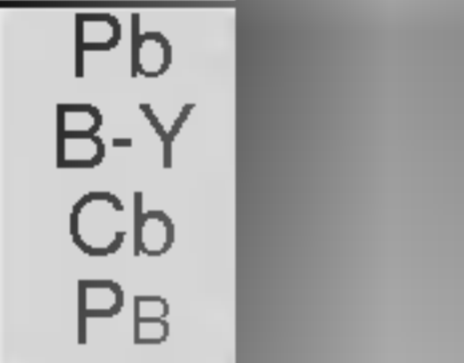
Sorties vidéo du lecteur DVD	Y	Pb	
	Y	B-Y	
	Y	Cb	
	Y	PB	

< Arrière du téléviseur >

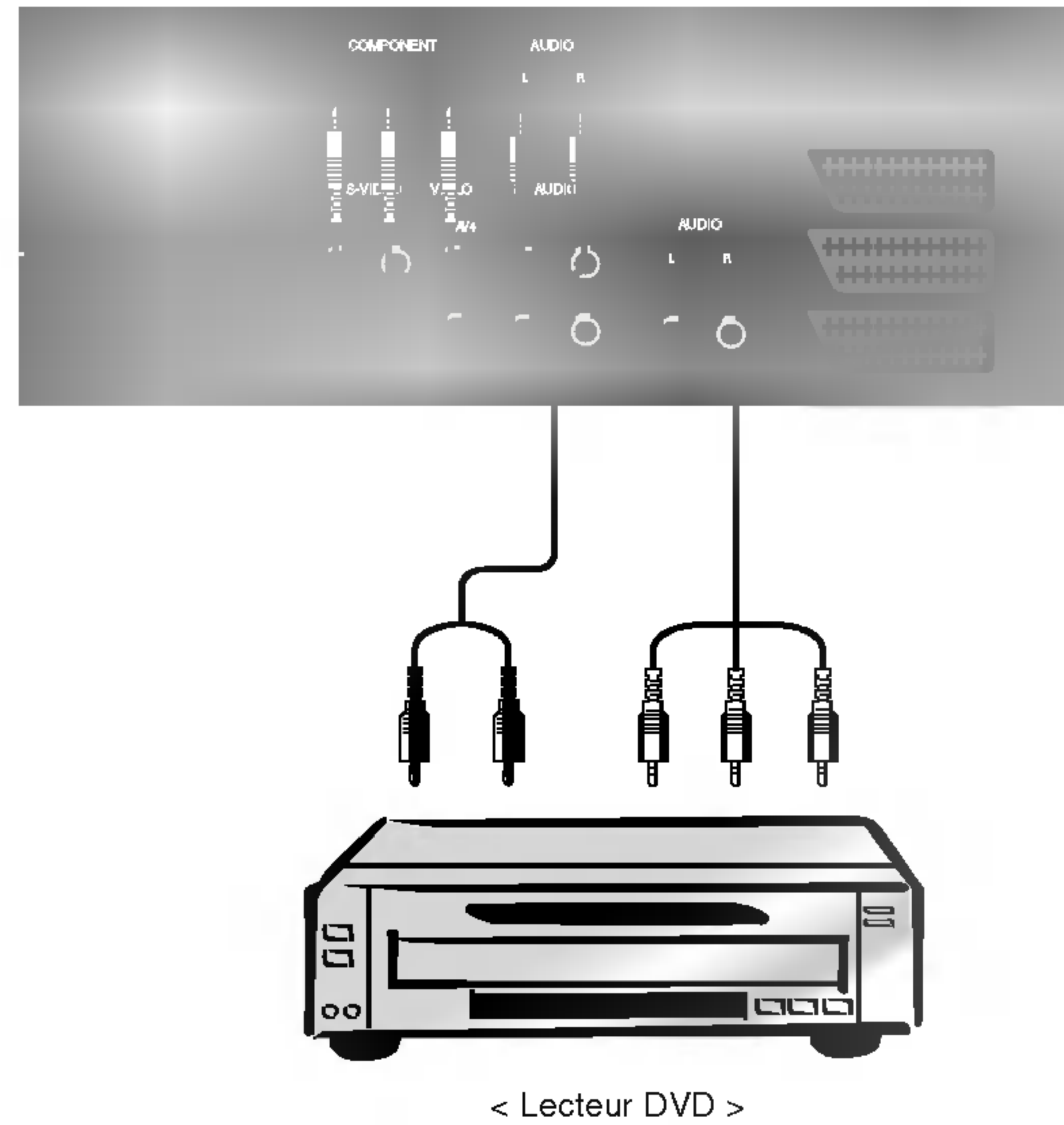

# Options d'affichage d'images provenant d'un équipement externe

## Branchement d'un PC

- Vous pouvez facilement brancher votre PC sur le téléviseur afin de bénéficier d'une image vive et d'un son de haute qualité.
- L'affichage prolongé d'une image fixe à l'écran risque d'endommager votre téléviseur. L'image risque de se fixer de manière définitive sur l'écran ; utilisez si possible un économiseur d'écran.
- Branchez le PC sur l'entrée RGB (ENTREE PC) ou HDMI (ENTREE NUMERIQUE RGB) du téléviseur après avoir sélectionné une résolution inférieure.
- En mode PC, la résolution, l'affichage vertical, le contraste ou la luminosité peuvent faire l'objet de parasites. En cas de parasites, modifiez la résolution du mode PC, changez la fréquence de rafraîchissement ou réglez la luminosité et le contraste jusqu'à ce que l'image s'affiche correctement. Si la fréquence de rafraîchissement de la carte graphique de votre ordinateur ne peut être modifiée, remplacez celle-ci ou contactez son fabricant.
- Type de synchronisation : séparé

## Branchement du PC sur le téléviseur

- Si la résolution du PC est supérieure à UXGA, aucune image n'apparaîtra à l'écran.
- Branchez le cordon entre le port de sortie du PC et le port d'entrée RGB (ENTREE PC) du téléviseur, ou entre le port de sortie HDMI du PC et le port d'entrée HDMI (ENTREE NUMERIQUE RGB) du téléviseur.
- Branchez le cordon audio du PC sur les entrées audio du téléviseur. (Les cordons audio ne sont pas fournis avec le téléviseur).
- Si votre PC est équipé d'une carte-son, effectuez les réglages appropriés.
- Ce téléviseur est compatible Plug and Play VESA. Il fournit des données EDID à l'ordinateur par l'intermédiaire du protocole DDC. Ainsi, l'ordinateur effectue automatiquement ses propres réglages pour utiliser le téléviseur.
- Le protocole DDC est pré-réglé pour les modes RGB (RGB analogique) et HDMI (HDMI, RGB numérique).
- Si nécessaire, réglez les paramètres Plug and Play du téléviseur.
- Si la carte graphique de votre PC ne peut transmettre de signaux RGB analogiques et numériques simultanément, reliez le port d'entrée RGB (ENTREE PC) ou HDMI (ENTREE NUMERIQUE RGB) du téléviseur au PC.
- Si la carte graphique de votre PC peut transmettre des signaux RGB analogiques et numériques simultanément, sélectionnez le mode RGB ou HDMI sur le téléviseur (l'autre mode étant automatiquement réglé par le téléviseur à l'aide du système Plug and Play)

< Arrière du téléviseur >

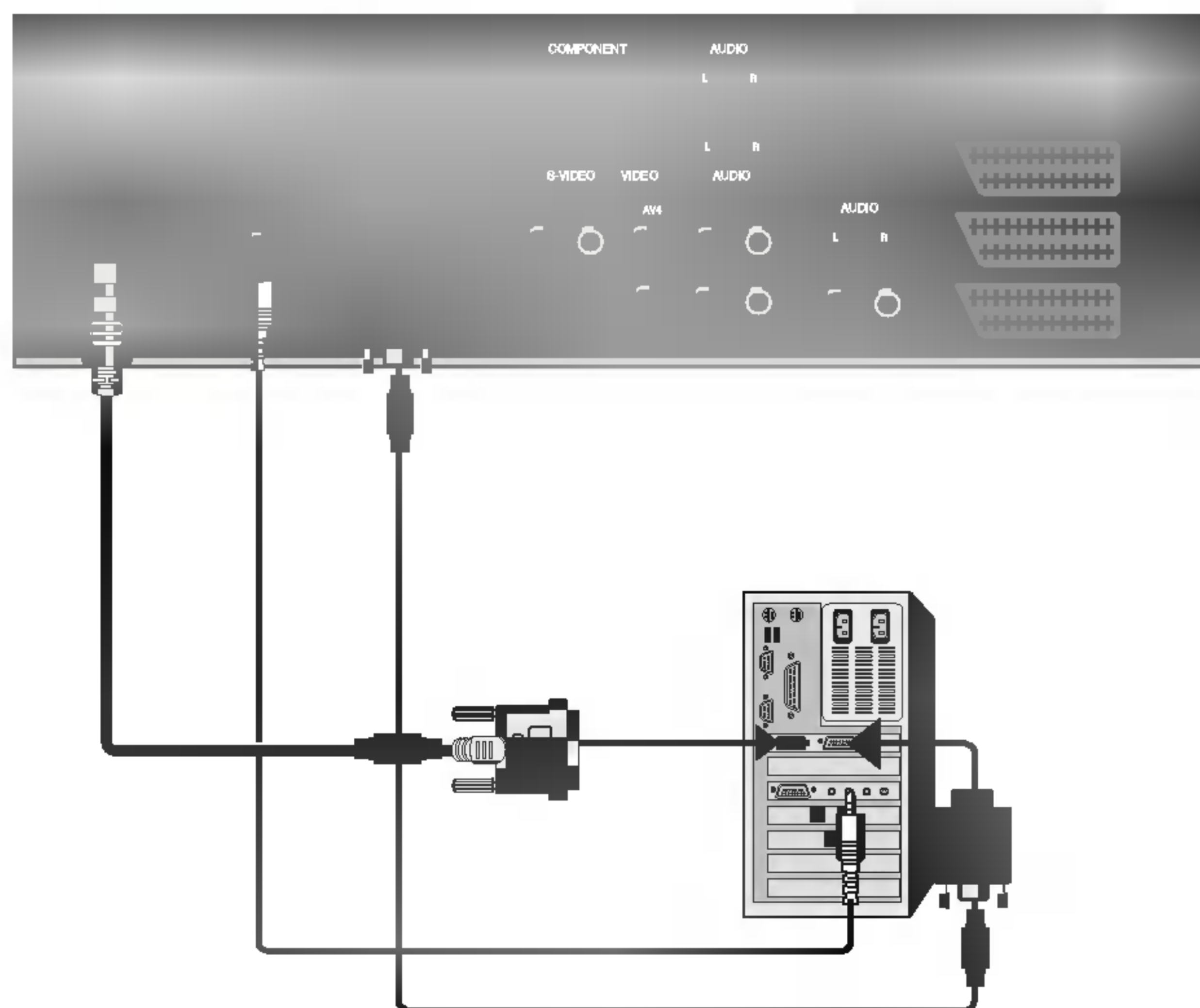

## Configuration du PC

1. Appuyez ensuite sur la touche POWER de la télécommande du téléviseur.
2. Appuyez sur la touche TV/AV ou MULTIMEDIA de la télécommande, puis sélectionnez **RGB** ou **HDMI**.
3. Sélectionnez une résolution inférieure ou égale à SXGA (1280 x 1024, 60Hz) sur votre PC. (Voir page 13)

# Spécifications de l'affichage du téléviseur

## Mode RGB / HDMI

Résolution	Fréquence horizontale (KHz)	Fréquence verticale (Hz)
640x350	31.468	70.09
	37.861	85.08
720x400	31.469	70.08
	37.927	85.03
640x480	31.469	59.94
	35.000	66.66
	37.861	72.80
	37.500	75.00
848x480	43.269	85.00
	31.500	60.00
	37.799	70.00
	39.375	75.00
852x480	31.500	60.00
	37.799	70.00
	39.375	75.00
800x600	35.156	56.25
	37.879	60.31
	48.077	72.18
	46.875	75.00
832x624	53.674	85.06
	49.725	74.55
1024x768	48.363	60.00
	56.476	70.06
	60.023	75.02
	68.677	85.00
1152x864	54.348	60.05
	63.995	70.01
	67.500	75.00
1152x870	68.681	75.06
1280x960	60.023	60.02
1280x1024	63.981	60.02

Série 42PX3RV  
Série 42PX2RV

## Mode RGB / HDMI

Résolution	Fréquence horizontale (KHz)	Fréquence verticale (Hz)
640x350	31.468	70.09
	37.861	85.08
720x400	31.469	70.08
	37.927	85.03
640x480	31.469	59.94
	35.000	66.66
	37.861	72.80
	37.500	75.00
848x480	43.269	85.00
	31.500	60.00
	37.799	70.00
	39.375	75.00
852x480	31.500	60.00
	37.799	70.00
	39.375	75.00
800x600	35.156	56.25 (RGB)
	37.879	60.31
	48.077	72.18
	46.875	75.00
832x624	53.674	85.06
	49.725	74.55
1024x768	48.363	60.00
	56.476	70.06
	60.023	75.02
	68.677	85.00
1360x768	47.700	60.00
	59.625	75.02
	68.500	85.00
1366x768	47.700	60.00
	59.625	75.02
	69.500	85.00
1152x864	54.348	60.05
	63.995	70.01
	67.500	75.00
	77.487	85.00
1152x870	68.681	75.06
1280x768	47.693	60.00
	60.091	75.00
	68.504	85.00
1280x960	60.023	60.02
1280x1024	63.981	60.02

Série 50PX3R



- HDMI™, le logo HDMI et le nom High-Definition Multimedia Interface sont des marques ou des marques déposées de HDMI Licensing .
- Ce téléviseur peut recevoir des signaux HDMI (High-Definition Multimedia Interface –Interface multimédia haute définition) ou DVI (Input of Digital Visual Interface – Entrée visuelle numérique).
- Ce téléviseur accepte le protocole HDCP (High-bandwidth Digital Contents Protection – Protection du contenu numérique à large bande) en mode TV (480p, 720p, 1080i).
- Lorsque vous branchez un équipement HDMI/DVI (lecteur DVD, décodeur ou PC) compatible avec la fonction Auto HDMI/DVI, celui-ci est détecté et reconnu (la résolution standard de 640 x 480p (ou série 50PX3R : 1280 x 720p) est automatiquement sélectionnée).
- Une fois les informations propres à l'équipement lues via le protocole DDC (Display Data Channel – Canal des données d'affichage), les données EDID enregistrées dans le téléviseur sont utilisées.
- Si l'équipement n'est pas compatible avec la fonction Auto HDMI/DVI, vous devez régler la résolution manuellement.
- Pour obtenir une qualité d'image optimale, sélectionnez une résolution de 640 x 480p (ou série 50PX3R : 1280 x 720p) sur votre lecteur DVD ou votre décodeur.
- Pour obtenir une image de qualité optimale, sélectionnez une résolution de 640 x 480 (ou série 50PX3R : 1024 x 768) en 60 Hz sur la carte graphique.
- Si votre équipement dispose d'une sortie DVI, vous devez utiliser un câble audio séparé. (Reportez-vous au paragraphe <Connexion>).

### Connexion

1. Équipements (lecteur DVD ou décodeur) compatibles avec le format HDMI.
  - Si ces équipements disposent d'un connecteur HDMI, branchez-les sur l'écran à l'aide d'un câble HDMI (non fourni).
  - Si les équipements prennent en charge le format Auto HDMI, la résolution de 640 x 480p (ou série 50PX3R : 1280 x 720p) est automatiquement sélectionnée. Dans le cas contraire, vous devrez la sélectionner manuellement (reportez-vous au mode d'emploi de votre équipement).
  - Pour obtenir une qualité d'image optimale, sélectionnez une résolution de 640 x 480p (ou série 50PX3R : 1280 x 720p) sur votre lecteur DVD ou votre décodeur.
  - Les données vidéo et audio numériques étant transmises simultanément via le protocole HDMI, aucun branchement audio supplémentaire n'est nécessaire.
2. Équipements (lecteur DVD ou décodeur) compatibles avec le format HDMI.
  - Si ces équipements disposent d'un connecteur HDMI, branchez-les sur l'écran à l'aide d'un câble HDMI (non fourni).
  - Si les équipements prennent en charge le format Auto HDMI, la résolution de 640 x 480p (ou série 50PX3R : 1280 x 720p) est automatiquement sélectionnée. Dans le cas contraire, vous devrez la sélectionner manuellement (reportez-vous au mode d'emploi de votre équipement).
  - Pour obtenir une qualité d'image optimale, sélectionnez une résolution de 640 x 480p (ou série 50PX3R : 1280 x 720p) sur votre lecteur DVD ou votre décodeur.
  - Dans ce cas, vous devrez effectuer un branchement audio séparé. Si votre équipement dispose d'une sortie audio optique numérique, raccordez-la à l'entrée audio RGB/DVI à l'aide d'un câble (non fourni). Le son est alors reproduit sur l'écran.
3. Ordinateur compatible avec le format DVI
  - Si votre ordinateur dispose d'un connecteur DVI, branchez-le sur l'écran à l'aide d'un câble HDMI-DVI (non fourni).
  - Pour obtenir une image de qualité optimale, sélectionnez une résolution de 640 x 480 (ou série 50PX3R : 1024 x 768) en 60 Hz sur la carte graphique.
  - Utilisez l'entrée HDMI/DVI (VIDÉO) de l'écran pour effectuer les branchements vidéo, selon la connectique de votre ordinateur.
  - Si la carte graphique de l'ordinateur n'est pas en mesure d'émettre des signaux RVB et DVI simultanément, utilisez uniquement une seule entrée (RGB INPUT ou HDMI/DVI) pour raccorder l'ordinateur à l'écran.
  - Si la carte graphique de l'ordinateur est en mesure d'émettre des signaux RVB et DVI simultanément, sélectionnez le mode RGB ou HDMI/DVI sur l'écran. (L'autre mode utilise automatiquement la technologie Plug and Play).
  - Effectuez les branchements audio. Si l'ordinateur est équipé d'une carte son, procédez aux réglages nécessaires.
  - Dans ce cas, vous devrez effectuer un branchement audio séparé. Si votre ordinateur (ou sa carte son) dispose d'une sortie audio optique numérique, raccordez-la à l'entrée audio RGB/DVI à l'aide d'un câble (non fourni). Le son est alors reproduit sur l'écran.

## Référence

Exemple de câble

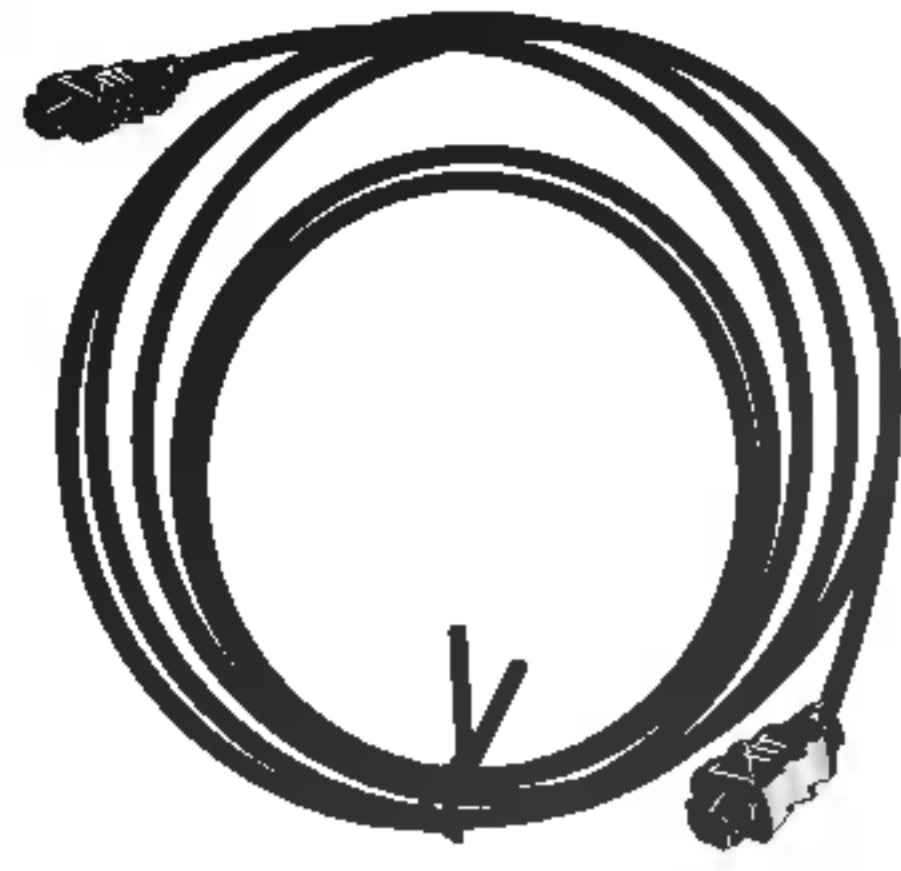

Câble HDMI  
(non fourni)

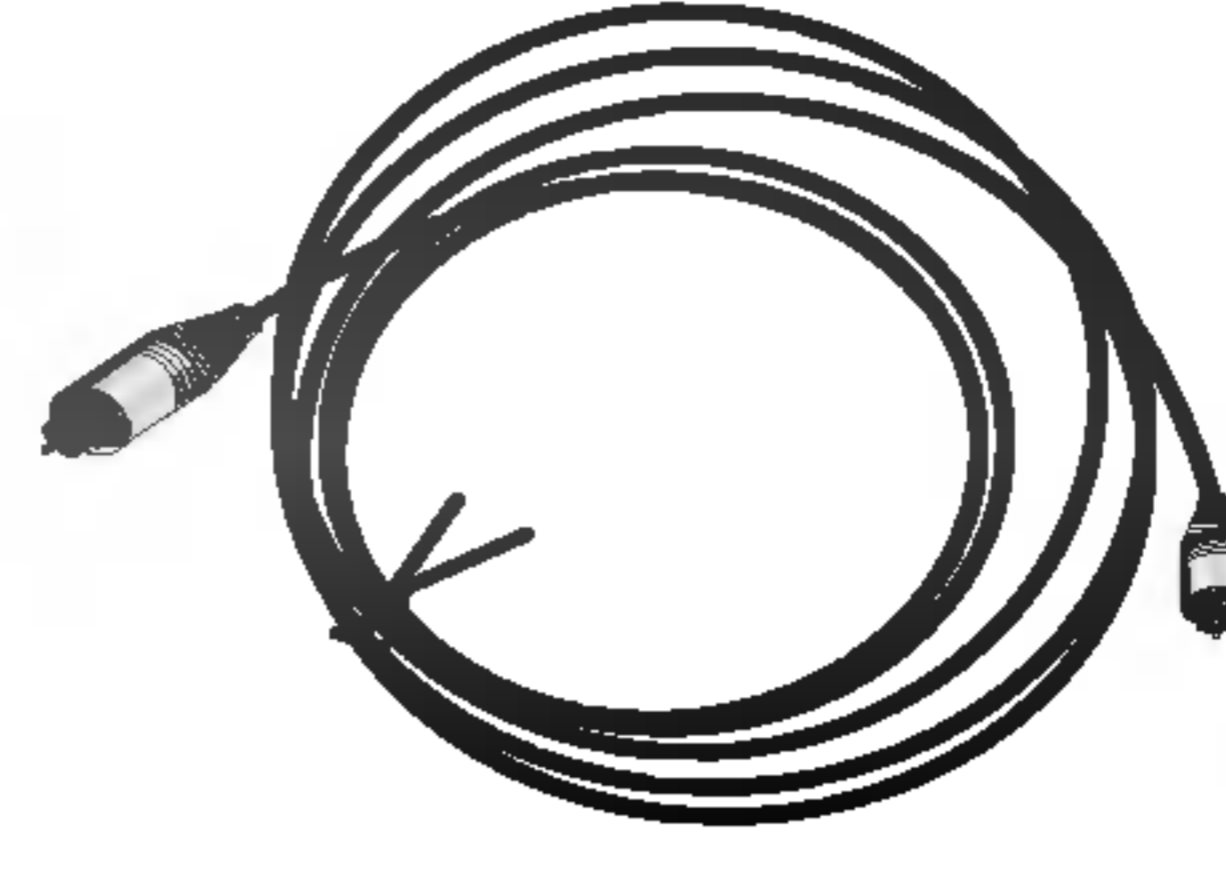

Câble audio analogique (RCA)  
(non fourni)

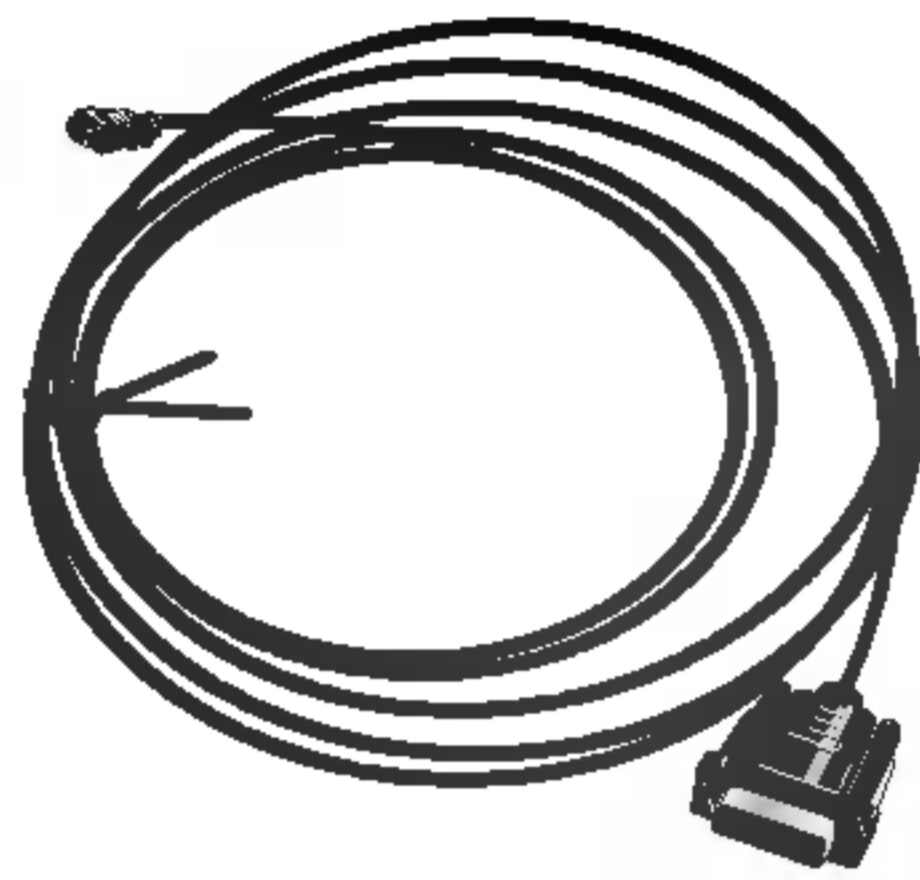

Câble HDMI-DVI  
(non fourni)

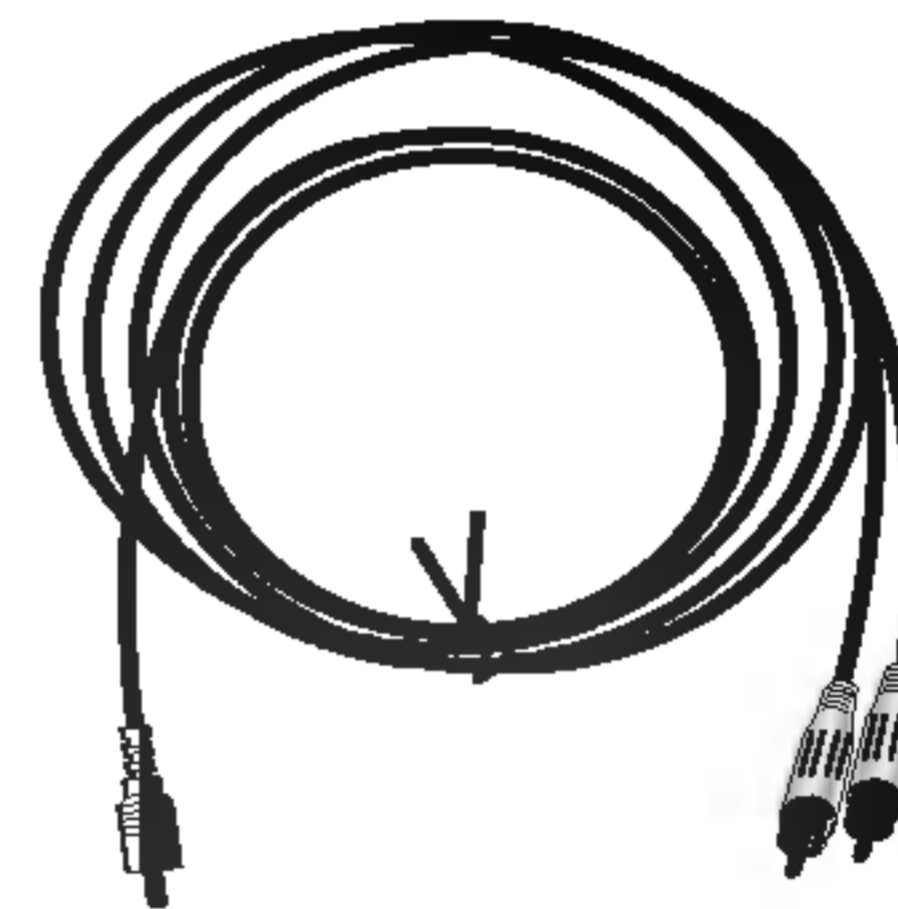

Câble audio analogique (stéréo vers RCA)  
(non fourni)

## Utilisation

1. Branchez les équipements HDMI/DVI (lecteur DVD ou décodeur) sur le téléviseur.
2. Allumez le téléviseur en appuyant sur la touche **POWER** et les équipements HDMI/DVI à l'aide de leur télécommande.
3. Sélectionnez la source HDMI/DVI dans l'option Main Input du menu PIP/DW.
4. Vérifiez l'image affichée à l'écran. Des problèmes d'affichage liés à la résolution, à l'alignement vertical, au contraste ou à la luminosité peuvent survenir avec les équipements HDMI/DVI. Selon les cas, sélectionnez une autre résolution, modifiez la fréquence de rafraîchissement ou réglez le contraste et la luminosité jusqu'à obtenir une image parfaite. Si la carte graphique ne permet pas de modifier la fréquence de rafraîchissement, remplacez-la ou contactez le fabricant.

## Remarques :

- Avec certaines cartes graphiques, il est possible que le mode DOS ne fonctionne pas si vous utilisez un câble HDMI-DVI.
  - Évitez d'afficher une image fixe de façon prolongée. Vous risqueriez de provoquer un effet de rémanence irréparable. Activez l'économiseur d'écran chaque fois que possible.
  - Si la carte graphique compatible HDMI/DVI de votre ordinateur utilise une résolution de type VGA, SVGA ou XGA, il est possible que l'image ne soit pas correctement proportionnée ou positionnée sur l'écran. Comme indiqué dans l'illustration ci-dessous, appuyez sur la touche **MENU** pour régler la position de l'image. Si nécessaire, contactez le fabricant de la carte graphique.
  - Si votre équipement HDMI/DVI utilise une résolution de 480p, 720p ou 1080i, le téléviseur affiche une image conforme à la norme EIA/CEA-861-B. Si ce n'est pas le cas, reportez-vous au mode d'emploi de l'équipement ou contactez le service après-vente.
  - Si l'équipement HDMI/DVI n'est pas connecté ou s'il n'est pas branché correctement, le message "No signal" s'affiche à l'écran. Si le téléviseur ne prend pas en charge le format du signal vidéo émis par votre équipement HDMI/DVI, le message "No signal" s'affiche à l'écran.
- Reportez-vous au mode d'emploi de l'équipement ou contactez votre service après-vente.

# Accessoires



Mode d'emploi



Télécommande



2 pitons

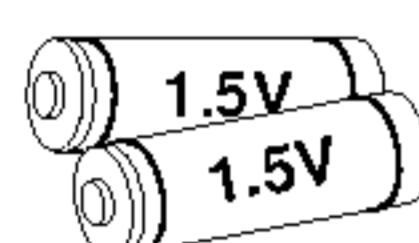

Piles alcalines



Cordon d'alimentation



2 équerres murales

## Fixation de l'attache murale pour empêcher toute chute du téléviseur.

- Fixer le téléviseur au mur à l'aide des pitons.

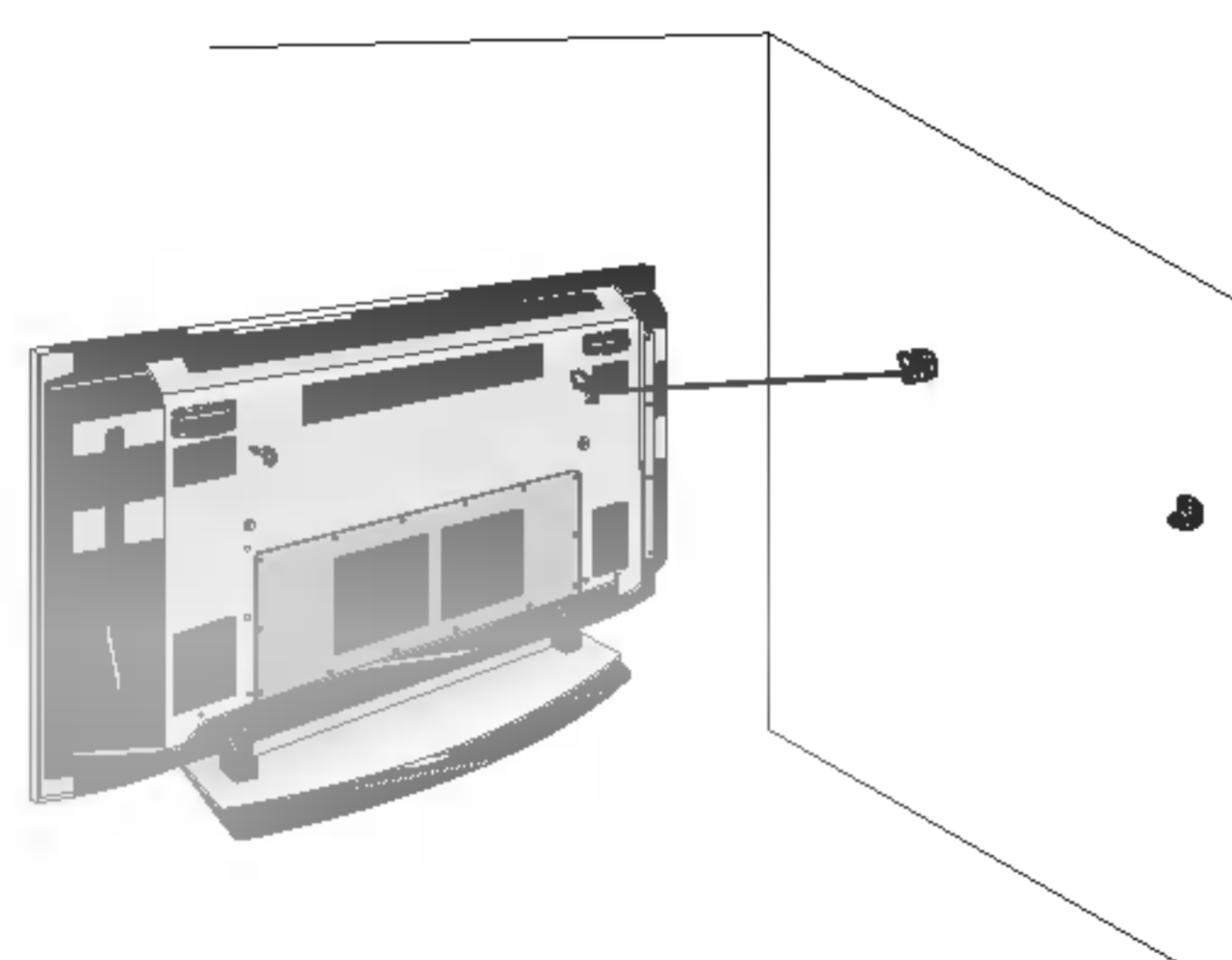

- Ensuite, le téléviseur doit être monté sur un support. Installer les pitons comme indiqué ci-contre. Insérez un boulon à fond dans le trou supérieur de chaque équerre, puis serrez-le fermement. Installez les équerres murales à l'aide de 2 boulons (non fournis), comme illustré ci-dessus. Placez les équerres du téléviseur et les équerres murales à la même hauteur. Assurez-vous que les équerres sont correctement installées.

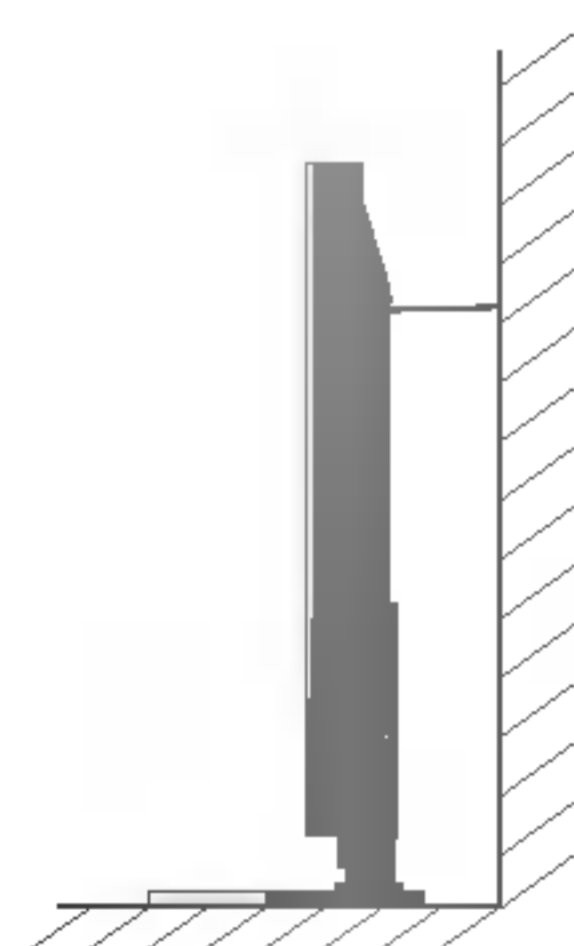

- Fixez l'ensemble téléviseur/support au mur à l'aide de cordelettes renforcées (non fournies), comme illustré ci-dessus.

## Autres accessoires en option

- Les accessoires en option peuvent faire l'objet de modifications ou de remplacements sans préavis.
- Contactez votre revendeur pour vous procurer ces accessoires.

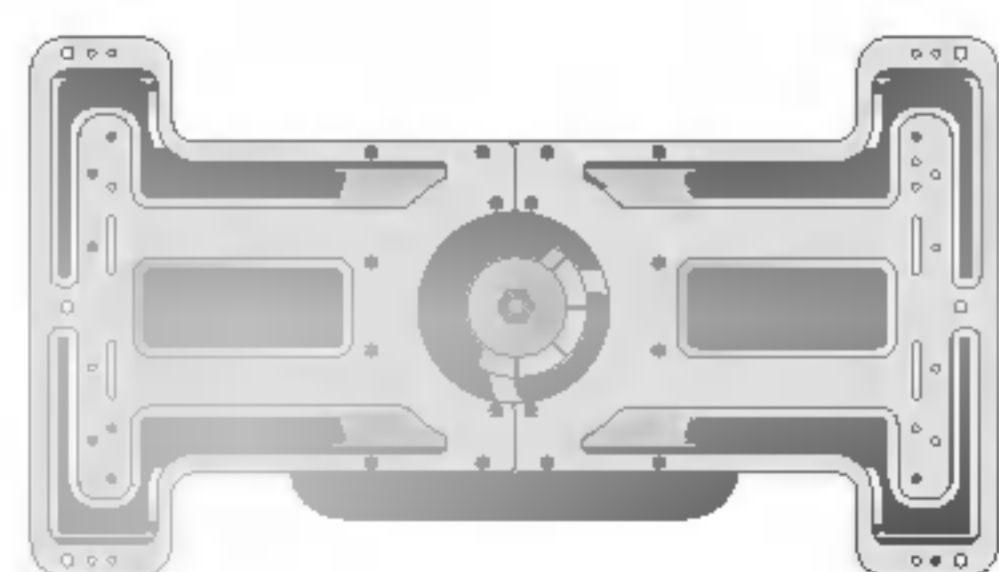

Support de fixation mural inclinable

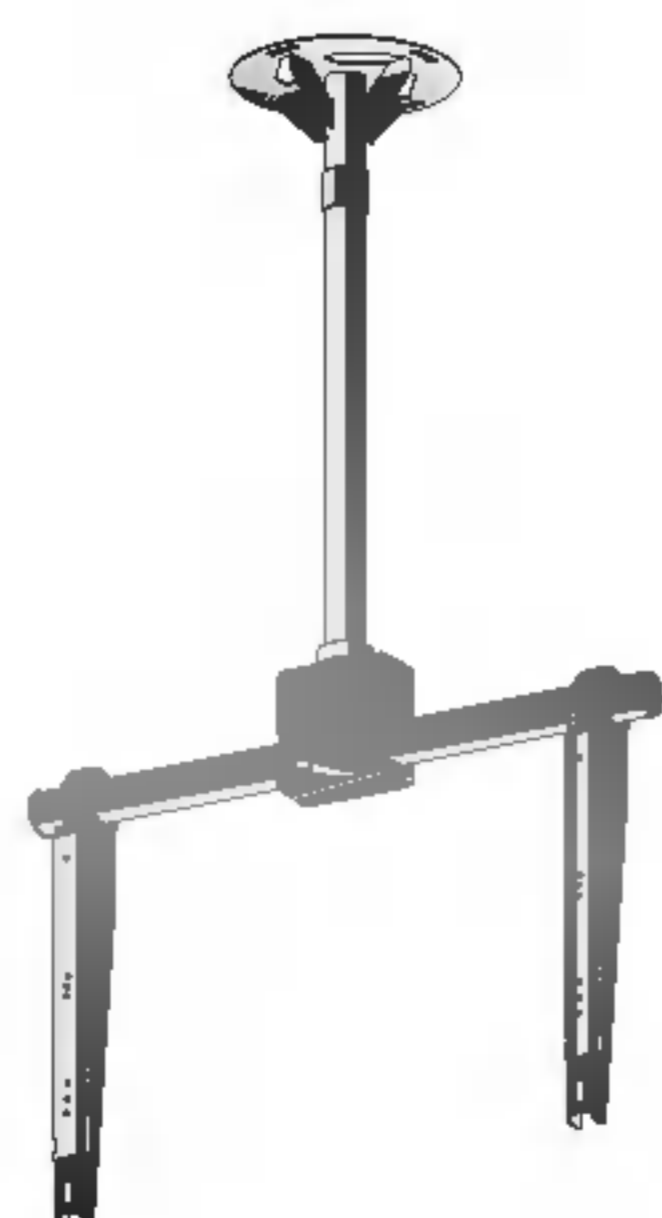

Support de fixation au plafond



Cordons vidéo

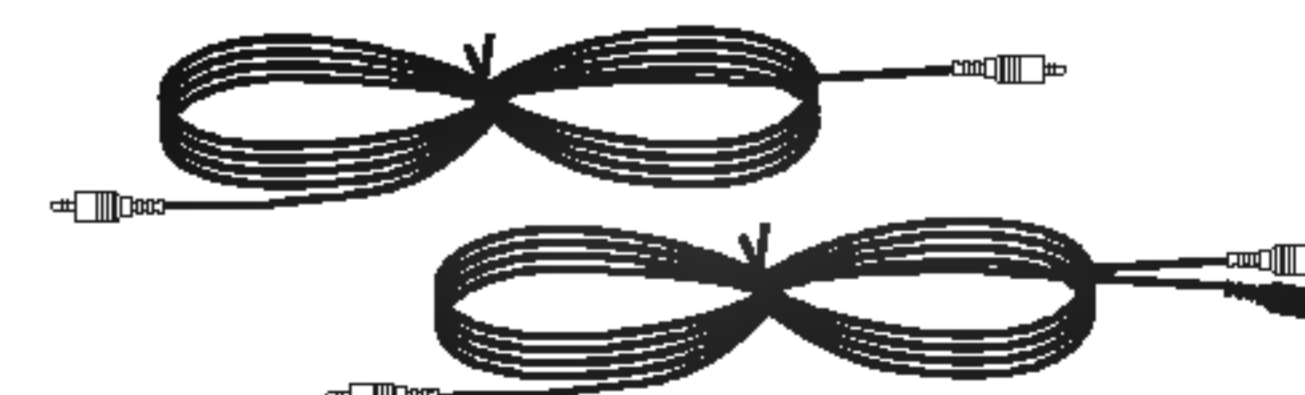

Cordons audio



# Installation du téléviseur

- Ce téléviseur peut, entre autres, être installé au mur ou sur un meuble.
- Installez ce téléviseur uniquement dans un endroit bénéficiant d'une aération suffisante.

## Installation horizontale murale

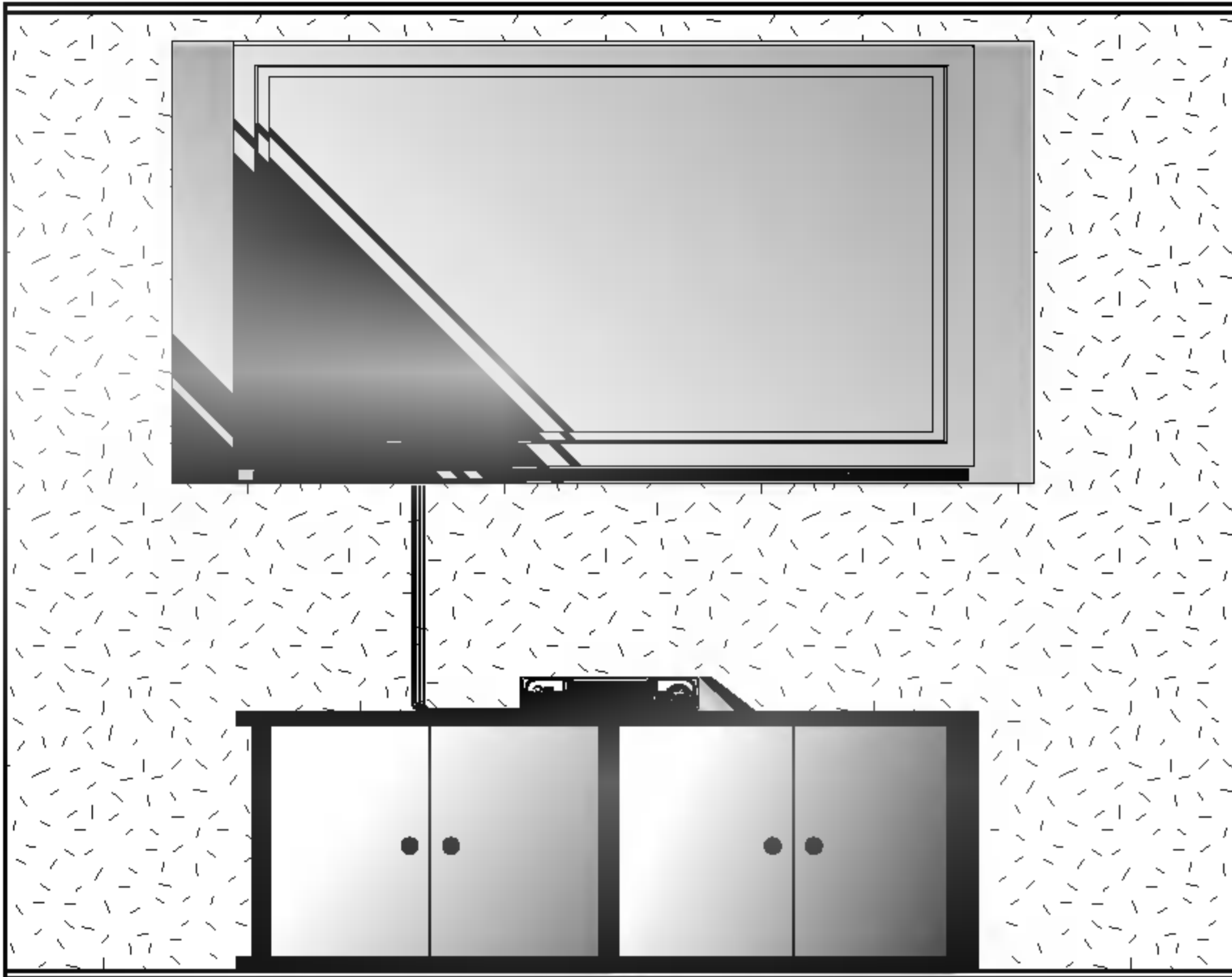

- Le téléviseur peut être installé au mur, comme indiqué ci-dessus. (Pour plus d'informations, reportez-vous au guide d'installation du support de fixation mural en option).

### Fixation murale

Espace minimum requis permettant une aération suffisante lors d'un montage mural.

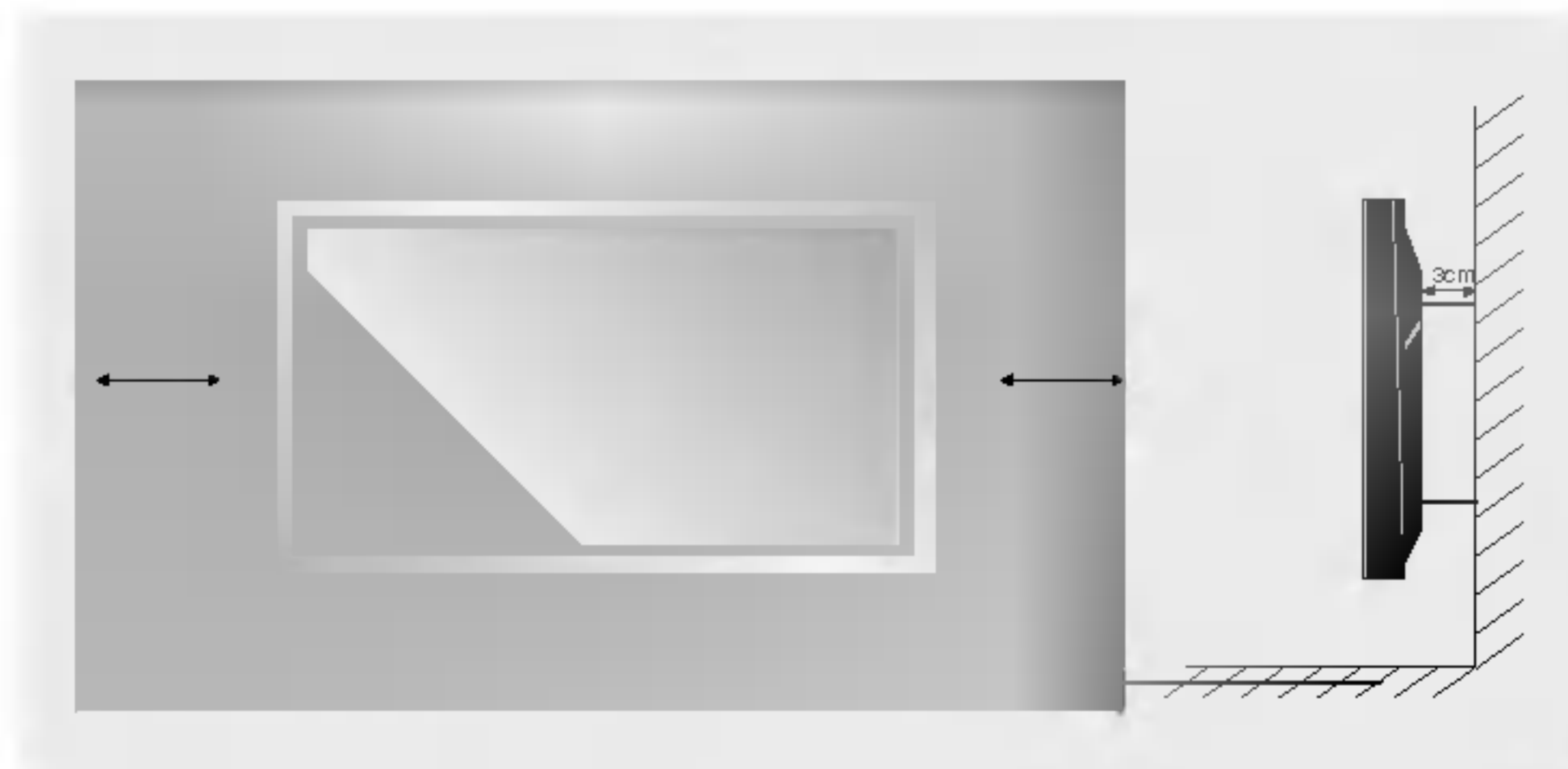

## Installation du support pour meuble

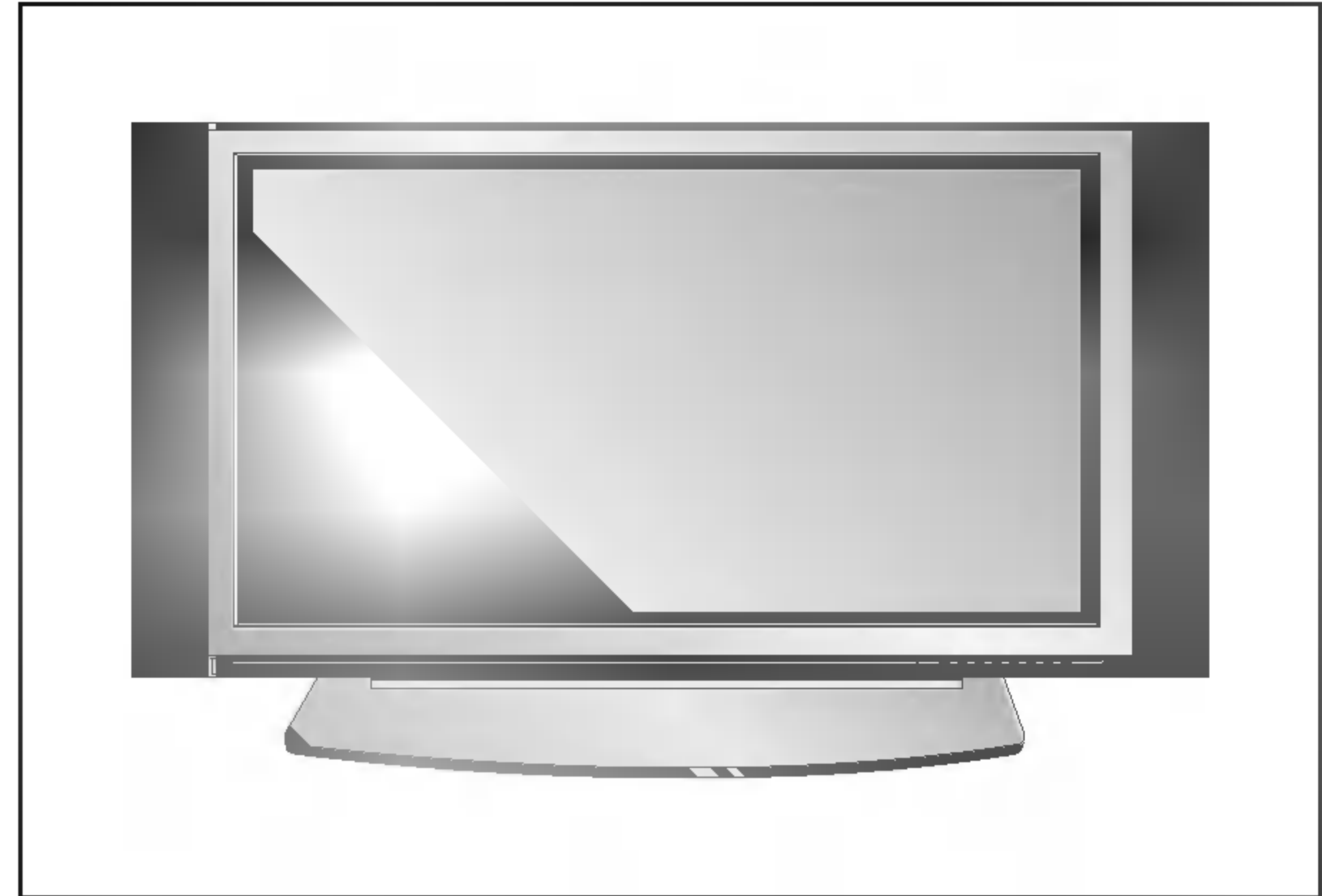

- Le téléviseur peut être installé sur un meuble, comme indiqué ci-dessus.

### Installation sur un meuble

Espaces minimum requis pour une aération suffisante lors d'une installation sur meuble.

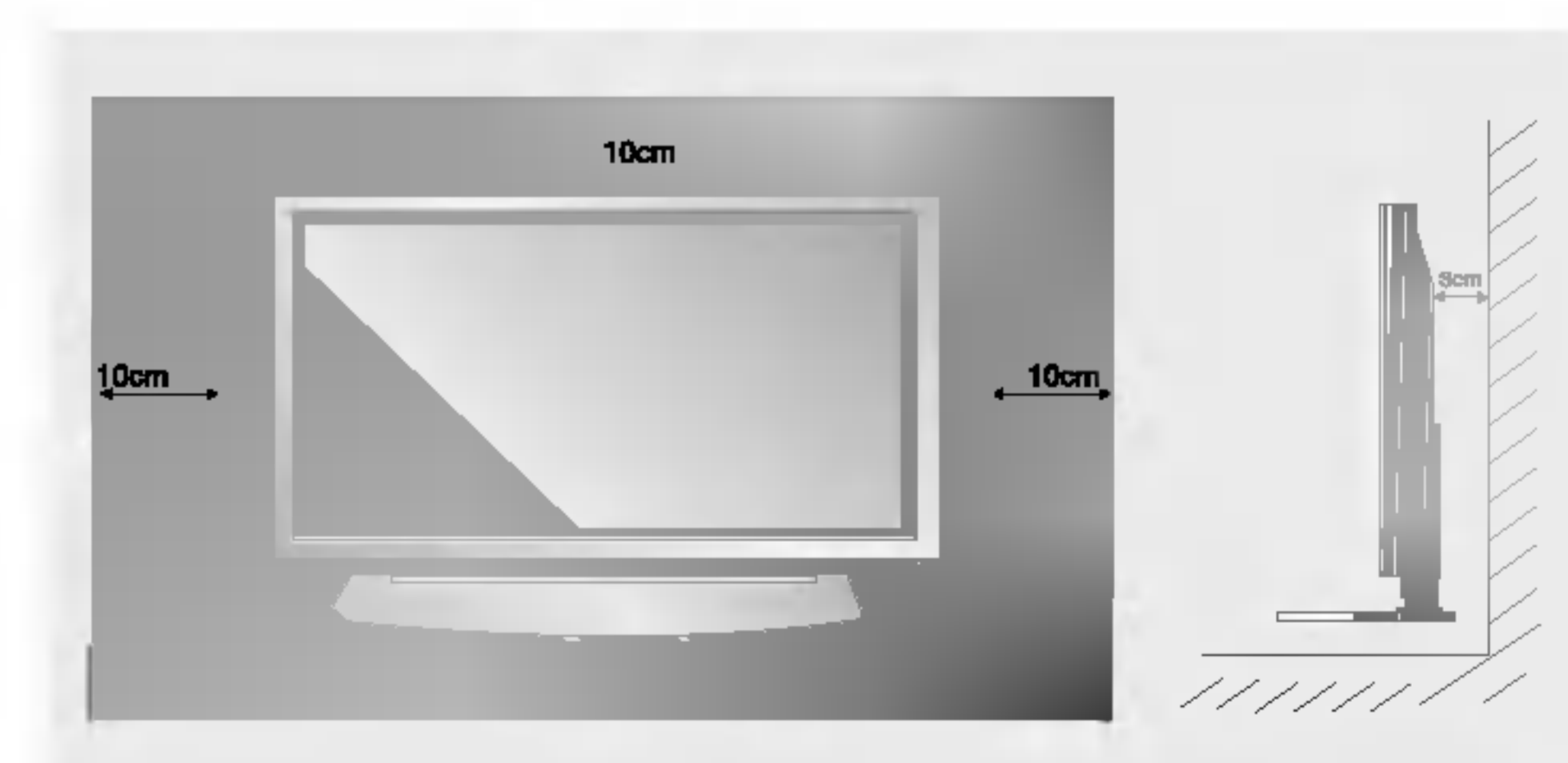

# Activation du téléviseur

## 42PX3RV séries

- Lorsque vous utilisez la télécommande, orientez-la vers le capteur du téléviseur.



1. Branchez le cordon d'alimentation. Le téléviseur se met en veille.
2. Appuyez sur la touche  $\odot$  / I, TV/AV ou PR  $\blacktriangle$  /  $\blacktriangledown$  du téléviseur, ou sur les touches POWER, TV/AV, MULTIMEDIA,  $\blacktriangle$  /  $\blacktriangledown$  ou les touches numériques de la télécommande pour allumer le téléviseur.



Si vous avez désactivé le moniteur à partir de la télécommande et en appuyant sur la touche  $\odot$  / I du moniteur.

- Appuyez sur la touche  $\odot$  / I, TV/AV ou PR  $\blacktriangle$  /  $\blacktriangledown$  du moniteur, ou appuyez sur la touche POWER, TV/AV, MULTIMEDIA ou  $\blacktriangle$  /  $\blacktriangledown$  de la télécommande.

## 42PX2RV séries

- Lorsque vous utilisez la télécommande, orientez-la vers le capteur du moniteur.



1. Branchez correctement le cordon d'alimentation.
2. Appuyez sur la touche  $\textcircled{1}$  ON/OFF du moniteur. Le moniteur passe alors en mode veille. Appuyez sur la touche TV/AV ou PR  $\blacktriangle$  /  $\blacktriangledown$  du moniteur ou appuyez sur la touche POWER, TV/AV, MULTIMEDIA ou  $\blacktriangle$  /  $\blacktriangledown$  de la télécommande.



Si vous avez désactivé le téléviseur en appuyant sur la touche  $\textcircled{1}$  ON/OFF du téléviseur

- Appuyez sur la touche  $\textcircled{1}$  ON/OFF du moniteur.
2. Si vous avez désactivé le moniteur à partir de la télécommande et en appuyant sur la touche  $\textcircled{1}$  ON/OFF du moniteur
    - Appuyez sur la touche  $\textcircled{1}$  ON/OFF du moniteur, puis appuyez sur la touche TV/AV ou PR  $\blacktriangle$  /  $\blacktriangledown$  du moniteur, ou appuyez sur la touche POWER, TV/AV, MULTIMEDIA ou  $\blacktriangle$  /  $\blacktriangledown$  de la télécommande.

# Sélection de la langue pour l'affichage écran (en option)

- Le menu peut être affiché à l'écran en mode de langue désirée. Il vous suffit de sélectionner la langue de votre choix, ce que nous vous conseillons de faire dès l'installation du téléviseur.

1. Appuyez sur la touche MENU, puis sur la touche  $\blacktriangle$  /  $\blacktriangledown$  pour sélectionner le menu SPECIAL.
2. Appuyez sur la touche  $\blacktriangleright$  puis sur la touche  $\blacktriangle$  /  $\blacktriangledown$  pour sélectionner **Langue (language)**.
3. Appuyez sur la touche  $\blacktriangleright$  puis sur la touche  $\blacktriangle$  /  $\blacktriangledown$  pour sélectionner la langue de votre choix.  
Toutes les indications à l'écran s'affichent dans la langue choisie.
4. Appuyez plusieurs fois le bouton MENU pour retourner à l'image normale TV.

# Options du menu Emetteur

## Programmation automatique

- Toutes les stations qui peuvent être reçues sont enregistrées selon cette méthode. Nous vous recommandons d'utiliser la programmation automatique pour l'installation de cet écran plasma.

1. Appuyez sur la touche **MENU**, puis utilisez la touche ▲ / ▼ pour sélectionner le menu **EMETTEUR**.
2. Appuyez sur la touche ►, puis sur la touche ▲ / ▼ pour sélectionner **Programmation auto**.
3. Appuyez sur la touche ► pour sélectionner **Système**. Sélectionnez un système TV avec la touche ◀ / ▶.
  - L** : SECAM L/L' (en option)
  - BG** : PAL B/G, SECAM B/G (Europe/Europe de l'Est/Asie/Nouvelle-Zélande/Moyen-Orient/Afrique/Australie)
  - I** : PAL I/II (Royaume-Uni/Irlande/Hong Kong/Afrique du Sud)
  - DK** : PAL D/K, SECAM D/K (Europe de l'Est/Chine/Afrique/CEI)
  - M** : (Etats-Unis/Corée/Philippines) (en option)
4. Appuyez sur la touche ▼ pour sélectionner **Mémoire**. Sélectionnez le premier numéro de programme avec la touche ◀ / ▶ ou les touches numérotées du menu Storage from (Mémoire).
5. Appuyez sur la touche ▼ pour sélectionner **Début**.
6. Appuyez sur la touche ► pour lancer la programmation automatique.  
Toutes les stations qui peuvent être reçues sont enregistrées.



**Remarque :** Sur certains modèles, le nom de la station est mémorisé pour les stations qui diffusent des données VPS (Video Programme Service), PDC (Programme Delivery Control) ou TELETEXT. Si aucun nom ne peut être attribué à une station, le numéro du canal lui est associé. Ce numéro est mémorisé avec la lettre C (V/UHF 01-69) ou S (Câble 01-47).

Pour arrêter la programmation automatique, appuyez sur la touche **MENU**.  
Lorsque la programmation automatique est terminée, le **MENU Edition programmes** apparaît à l'écran. Pour modifier le programme enregistré, reportez-vous à la section 'Modification de la programmation'.

## Programmation manuelle

- La programmation manuelle vous permet de régler et d'organiser manuellement les stations dans l'ordre voulu. Vous pouvez également associer un nom de station de cinq lettres à chaque numéro de programme.

1. Appuyez sur la touche **MENU**, puis utilisez la touche ▲ / ▼ pour sélectionner le menu **EMETTEUR**.
2. Appuyez sur la touche ►, puis sur la touche ▲ / ▼ pour sélectionner **Memo. Manuelle**.
3. Appuyez sur la touche ► pour sélectionner **Mémoire**. Sélectionnez le premier numéro de programme avec la touche ◀ / ▶ ou les touches numérotées du menu **Mémoire**.
4. Appuyez sur la touche ▼ pour sélectionner **Système**. Sélectionnez un système TV avec la touche ◀ / ▶
  - L** : SECAM L/L' (en option)
  - BG** : PAL B/G, SECAM B/G (Europe/Europe de l'Est/Asie/Nouvelle-Zélande/Moyen-Orient/Afrique/Australie)
  - I** : PAL I/II (Royaume-Uni/Irlande/Hong Kong/Afrique du Sud)
  - DK** : PAL D/K, SECAM D/K (Europe de l'Est/Chine/Afrique/CEI)
  - M** : (Etats-Unis/Corée/Philippines) (en option)
5. Appuyez sur la touche ▼ pour sélectionner **Tuner**. Appuyez sur la touche ◀ / ▶ pour sélectionner l'option appropriée, **V/UHF** ou **Câble**.
6. Appuyez sur la touche ▼ pour sélectionner **Canal**. Vous pouvez sélectionner le numéro de canal voulu avec les touches NUMEROTEES. Sélectionnez, si possible, le numéro de canal (1 à 69) directement avec les touches numérotées.
7. Appuyez sur la touche ▼ pour sélectionner **Recherche**. Appuyez sur la touche ◀ / ▶ pour commencer la recherche. Si une station est trouvée, la recherche s'arrête.
8. Appuyez sur la touche **OK** pour enregistrer la station.
9. Pour enregistrer une autre station, répétez les étapes 3 à 8.



# Options du menu Emetteur

## Mise au point

- Normalement, la mise au point est nécessaire uniquement en cas de mauvaise réception.
1. Répétez les étapes 1 et 2 de la procédure décrite dans la section 'Programmation manuelle'.
  2. Appuyez sur la touche ►, puis sur la touche ▲ / ▼ pour sélectionner **Régl. fln.**
  3. Appuyez sur la touche ◀ / ▶ pour régler l'image et le son de façon optimale.
  4. Appuyez sur la touche **OK**.  
Le programme mis au point est indiqué par un numéro jaune pendant la sélection des programmes.
  5. Appuyez plusieurs fois le bouton **MENU** pour retourner à l'image normale TV.

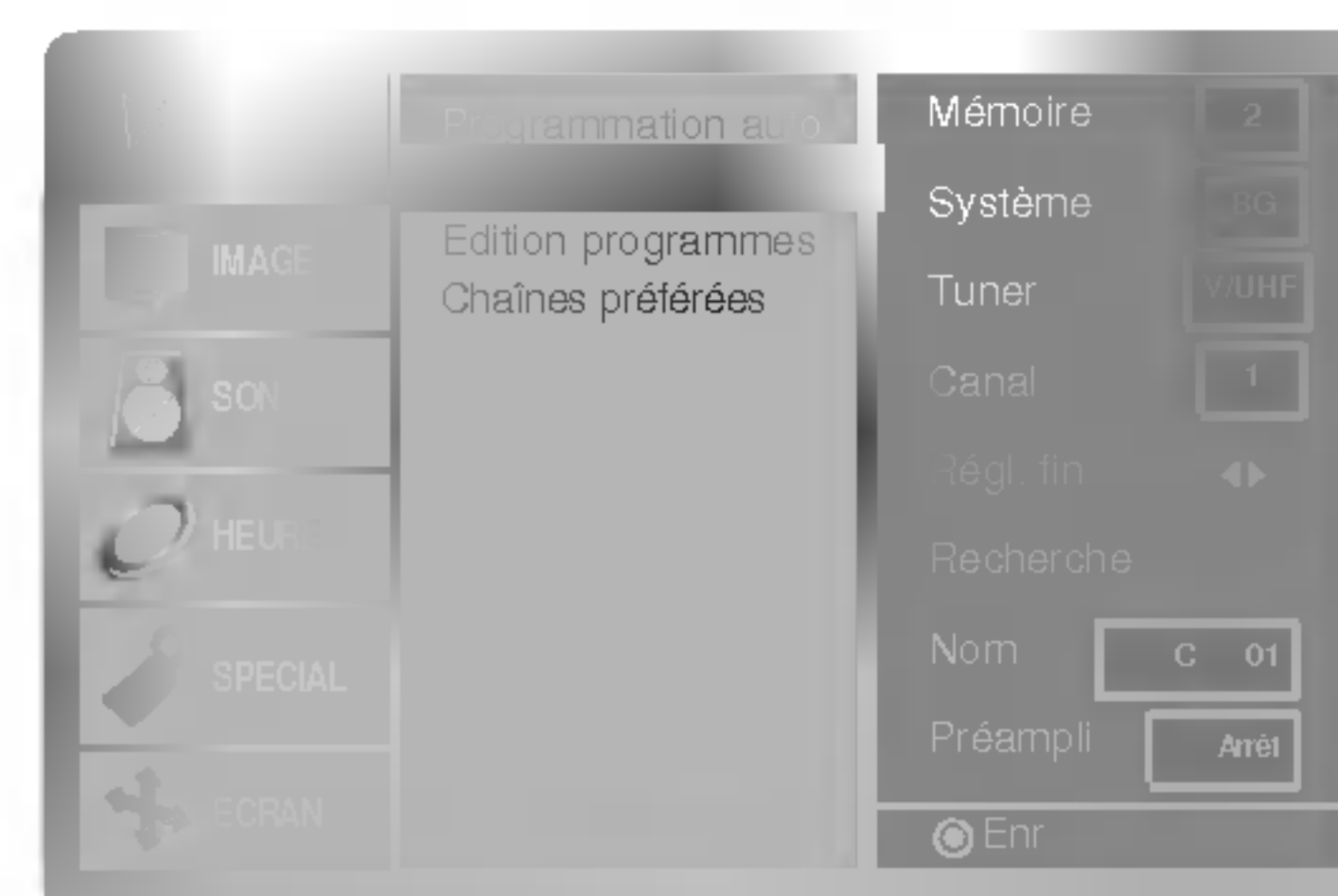

## Attribution d'un nom de station

1. Répétez les étapes 1 et 2 de la procédure décrite dans la section 'Programmation manuelle'.
2. Appuyez sur la touche ►, puis sur la touche ▲ / ▼ pour sélectionner **Nom**.
3. Appuyez sur la touche ► pour afficher le menu **Nom**.
4. Appuyez sur la touche ▲. Vous pouvez utiliser un blanc, +, -, les chiffres **0 à 9** et les caractères alphabétiques **A à Z**.  
La touche ▼ vous permet d'effectuer la sélection dans le sens inverse.
5. Sélectionnez la position suivante en appuyant sur la touche ►, puis choisissez le deuxième caractère, etc.
6. Appuyez deux fois sur la touche **OK**.
7. Appuyez plusieurs fois le bouton **MENU** pour retourner à l'image normale TV.



## Amplificateur d'antenne (en option)

- Sur certains appareils cette fonction est optionnelle. Seul un appareil équipé de l'amplificateur d'antenne peut réaliser cette fonction.
- En cas de mauvaise réception du signal d'antenne, vous pouvez utiliser l'amplificateur incorporé en effectuant les manipulations suivantes.
1. Répétez les étapes 1 et 2 de la procédure décrite dans la section 'Programmation manuelle'.
  2. Appuyez sur la touche ►, puis sur la touche ▲ / ▼ pour sélectionner **Préamppli**.
  3. Appuyez sur la touche ◀ / ▶ pour sélectionner **Marche** ou **Arrêt** dans le menu déroulant **Préamppli**.
  4. Appuyez sur la touche **OK**.
  5. Appuyez plusieurs fois le bouton **MENU** pour retourner à l'image normale TV.



## Modification de la programmation

- Cette fonction permet de supprimer ou de sauter les programmes mémorisés. Vous pouvez également déplacer les numéros de programme de certaines stations ou copier les données d'une station sans nom dans le numéro de programme sélectionné.

1. Appuyez sur la touche **MENU**, puis utilisez la touche ▲ / ▼ pour sélectionner le menu **EMETTEUR**.
2. Appuyez sur le bouton ► et sur le bouton ▲ / ▼ pour sélectionner **Edition programmes**.
3. Appuyez sur la touche ► pour afficher le menu **Edition programmes**.

### Suppression d'un programme

1. Sélectionnez le programme à supprimer avec la touche ▲ / ▼ ou ◀ / ▶.
2. Appuyez deux fois sur la touche **ROUGE**.  
Le programme sélectionné est supprimé et tous les programmes suivants sont décalés d'une position vers le haut.

### Copie d'un programme

1. Sélectionnez le programme à copier à l'aide de la touche ▲ / ▼ ou ◀ / ▶.
2. Appuyez sur la touche **VERTE**.  
Tous les programmes suivants sont décalés d'une position vers le bas.

### Déplacement d'un programme

1. Sélectionnez le programme à déplacer à l'aide de la touche ▲ / ▼ ou ◀ / ▶.
2. Appuyez sur la touche **JAUNE**.
3. Déplacez le programme jusqu'au numéro voulu avec la touche ▲ / ▼ ou ◀ / ▶.
4. Appuyez de nouveau sur la touche **JAUNE** pour désactiver cette fonction.

### Saut d'un numéro de programme

1. Sélectionnez le numéro de programme à sauter avec la touche ▲ / ▼ ou ◀ / ▶.
2. Appuyez sur la touche **BLEUE**. Le programme « sauté » devient bleu.
3. Appuyez de nouveau sur la touche **BLEUE** pour libérer le programme « sauté ».  
Lorsque vous sautez un numéro de programme, vous ne pouvez plus le sélectionner avec la touche ▲ / ▼ en mode d'affichage TV normal. Pour le sélectionner, entrez directement le numéro du programme avec les touches **NUMEROTEES** ; vous pouvez également utiliser le menu **Edition programmes** ou **Programme table** (Tableau de programmation).

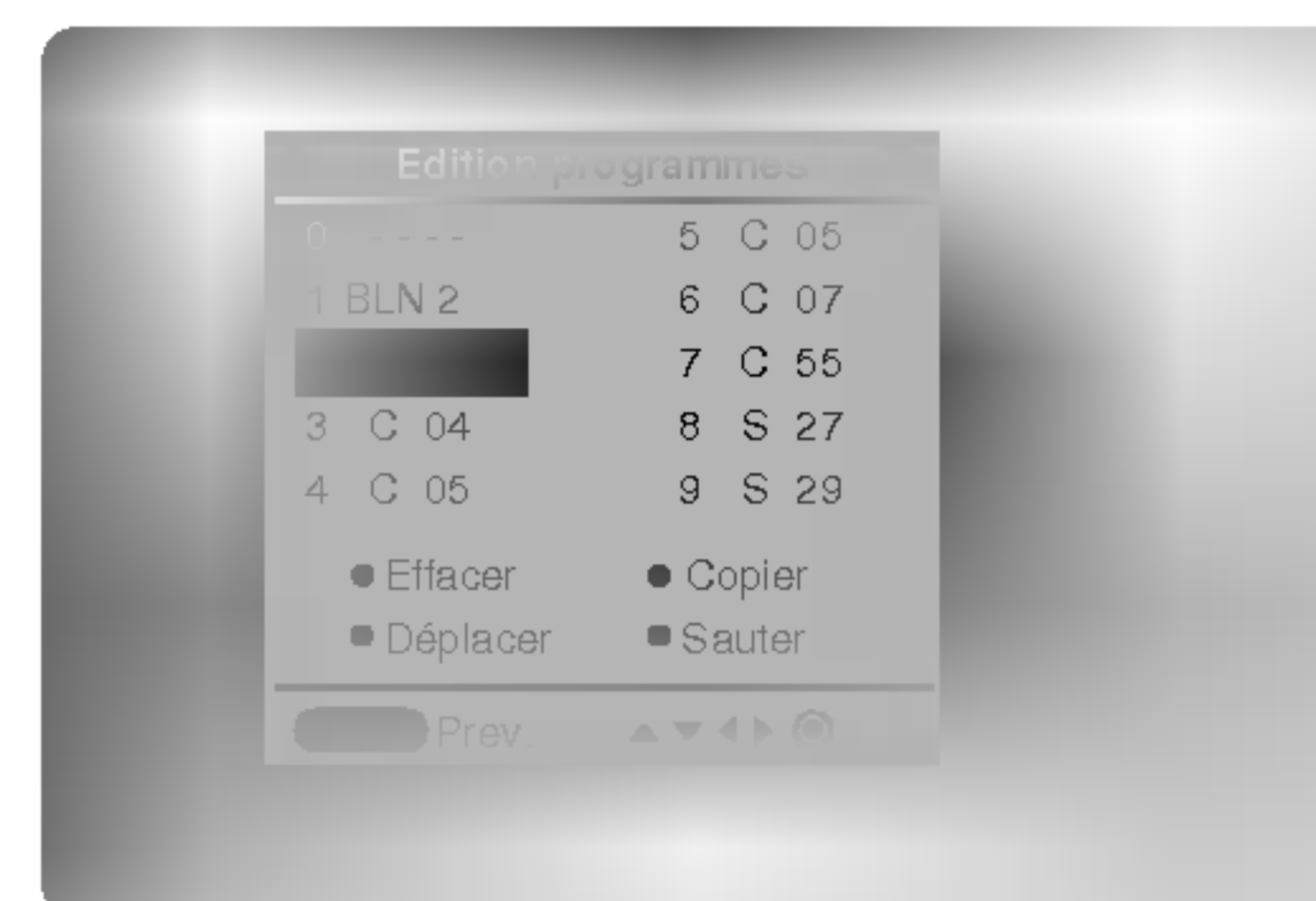

## Programme favori

- Cette fonction vous permet de sélectionner directement votre programme favori.

1. Appuyez sur la touche **MENU**, puis utilisez la touche ▲ / ▼ pour sélectionner le menu **EMETTEUR**.
2. Appuyez sur le bouton ► et sur le bouton ▲ / ▼ pour sélectionner **Chaînes préférées**.
2. Appuyez sur le bouton ► et sur le bouton ▲ / ▼ pour sélectionner **Marche**.
4. Appuyez sur la touche ► pour afficher le menu correspondant au mode **Chaînes préférées**.
5. Sélectionnez -- ---- avec la touche ▲ / ▼.
6. Sélectionnez le numéro de programme désiré avec le bouton ◀ / ▶ ou les boutons **NUMERO**. Pour un numéro à un chiffre, tapez d'abord un '0' ('05' pour 5).
7. Pour enregistrer un autre programme, répétez les étapes 5 au 6.  
Vous pouvez enregistrer jusqu'à 8 programmes.
8. Appuyez sur la touche **OK**.
9. Appuyez plusieurs fois le bouton **MENU** pour retourner à l'image normale TV.

Appuyez sur la touche **Q.VIEW** pour sélectionner le programme favori enregistré.



## Affichage du tableau de programmation

- Vous pouvez vérifier les programmes mémorisés en affichant le tableau de programmation.

### Affichage du tableau de programmation

Appuyez sur la touche **LIST** (Liste) pour afficher le menu **Programme table** (Tableau de programmation).

- Certains programmes peuvent apparaître en bleu. Il s'agit des programmes configurés avec la fonction **Programme Edit** (Modifier programme).
- Lorsqu'aucun nom de station n'a été affecté à un programme, le numéro du canal est affiché dans le tableau de programmation.

### Sélection d'un programme dans le tableau de programmation

Sélectionnez un programme avec la touche ▲ / ▼ ou ◀ / ▶.  
Appuyez ensuite sur la touche **OK**.  
L'écran plasma active le programme correspondant au numéro choisi.

### Défilement des pages du tableau de programmation

Le tableau de programmation comporte 10 pages et inclut 100 programmes.  
Pour faire défiler les pages, appuyez plusieurs fois sur la touche ▲ / ▼ ou ◀ / ▶.

Appuyez sur la touche **LIST** pour revenir à l'affichage TV normal.



# Réglage de l'image

## PSM (Mémorisation des paramètres de l'image)

- L'option PSM vous permet de définir les paramètres d'affichage optimaux pour votre téléviseur.
- Lorsque vous réglez l'affichage (contraste, luminosité, couleur, netteté et teinte) manuellement, l'option PSM prend automatiquement la valeur UTILISATEUR.

1. Appuyez sur la touche **PSM**.

- Chaque pression sur la touche **PSM** modifie l'affichage de l'écran comme illustré ci-dessous.

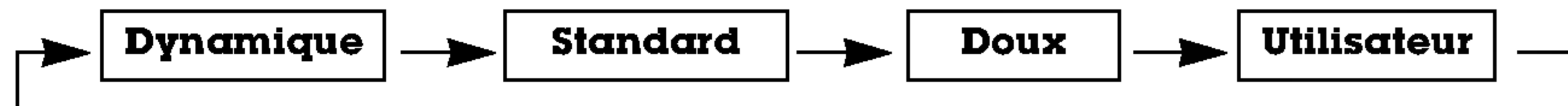

- Vous pouvez également sélectionner les réglages **Dynamique**, **Standard**, **Doux** ou **Utilisateur** dans le menu IMAGE.
- Les réglages **Dynamique**, **Standard** et **Doux** qui permettent une qualité d'image optimale, sont définis en usine et ne peuvent pas être modifiés.

## CSM (mémoire du paramétrage des couleurs)

1. Appuyez sur la touche **MENU**, puis sur la touche ▲ / ▼ pour sélectionner le menu **IMAGE**.
2. Appuyez sur la touche ► puis sur la touche ▲ / ▼ pour sélectionner **Temp de Coul.**
3. Appuyez sur la touche ► puis sur la touche ▲ / ▼ pour sélectionner la température de couleur de votre choix.
4. Appuyez plusieurs fois le bouton **MENU** pour retourner à l'image normale TV.



- Chaque pression sur la touche ▲ / ▼ modifie l'affichage de l'écran comme illustré ci-dessous.

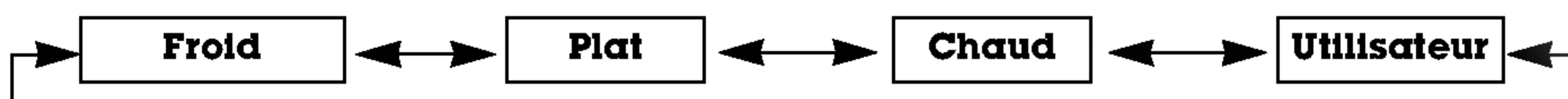

## Réglage manuel de la couleur

- Vous pouvez régler la température des couleurs rouge, vert et bleu à votre convenance.

1. Appuyez sur la touche **MENU**, puis sur la touche ▲ / ▼ pour sélectionner le menu **IMAGE**.
2. Appuyez sur la touche ► puis sur la touche ▲ / ▼ pour sélectionner **Temp de Coul.**
3. Appuyez sur la touche ► puis sur la touche ▲ / ▼ pour sélectionner **Utilisateur**.
4. Appuyez sur la touche ►. Effectuez les réglages à l'aide de la touche ▲ / ▼ / ◀ / ▶.
5. Appuyez plusieurs fois le bouton **MENU** pour retourner à l'image normale TV.



## XD

- Le mode XD, qui repose sur un puissant processeur numérique LG, vous permet de profiter d'une image réaliste haute définition.
- Cette fonction n'est pas disponible en mode RGB[PC] et HDMI[PC].
- Lorsque vous sélectionnez une option (**Dynamique**, **Standard** et **Doux**) du menu IMAGE, la fonction **XD** est automatiquement activée.

1. Appuyez sur la touche **MENU**, puis sur la touche ▲ / ▼ pour sélectionner le menu **IMAGE**.
2. Appuyez sur la touche ► puis sur la touche ▲ / ▼ pour sélectionner **XD**.
3. Appuyez sur la touche ► puis sur la touche ▲ / ▼ pour sélectionner **Marche** ou **Arrêt**.
4. Appuyez plusieurs fois le bouton **MENU** pour retourner à l'image normale TV.

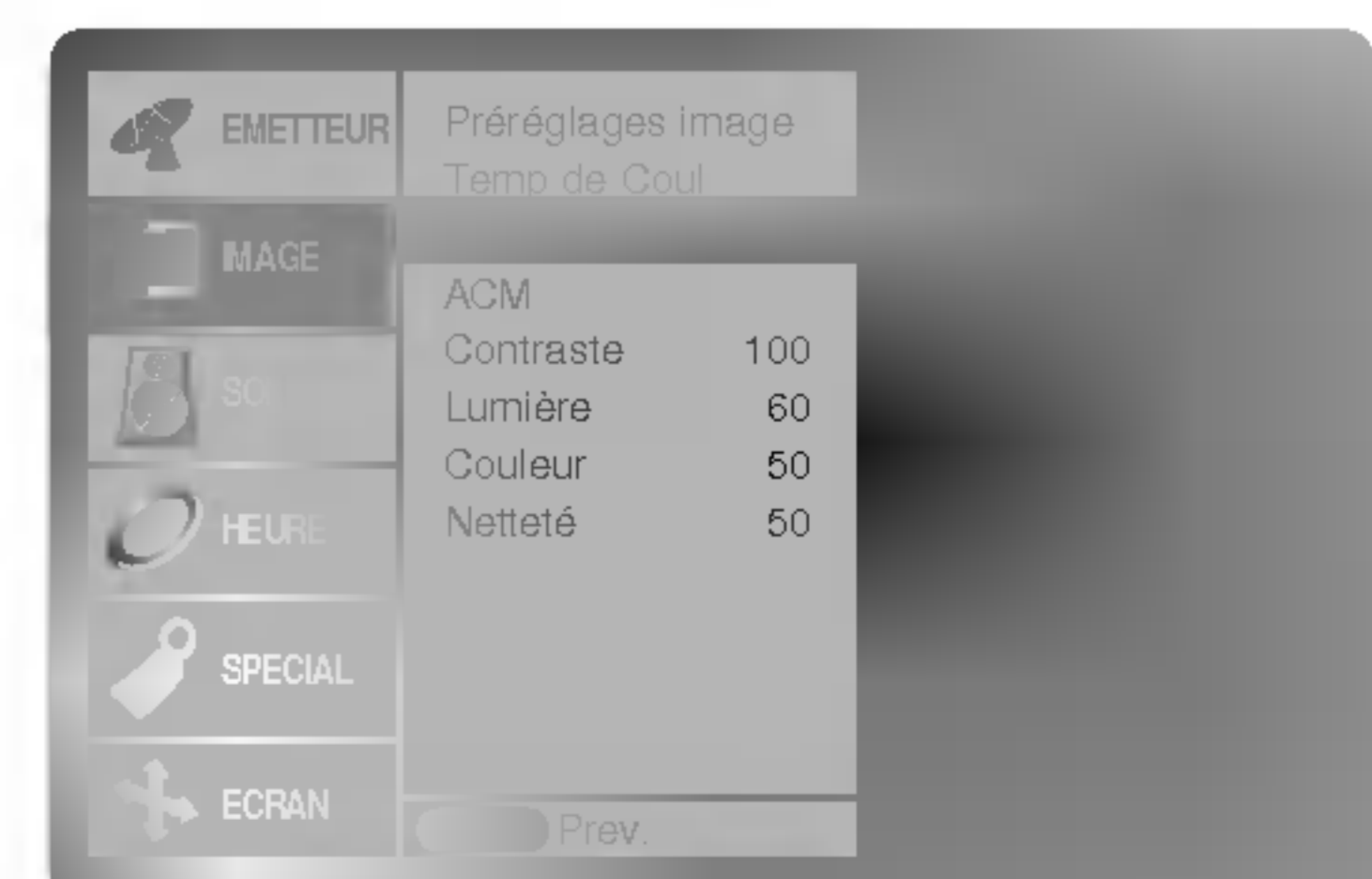

## sRGB

- Cette fonction est disponible uniquement si un appareil disposant du mode sRGB est connecté à votre téléviseur. Elle permet de restituer fidèlement les couleurs de l'image d'origine.
- Cette fonction est opérationnelle avec les modes suivants : Mode RGB[PC], HDMI[PC] uniquement

1. Appuyez sur la touche **MENU**, puis sur la touche ▲ / ▼ pour sélectionner le menu **IMAGE**.
2. Appuyez sur la touche ► puis sur la touche ▲ / ▼ pour sélectionner **sRGB**.
3. Appuyez sur la touche ► puis sur la touche ▲ / ▼ pour sélectionner **Marche** ou **Arrêt**.
4. Appuyez plusieurs fois le bouton **MENU** pour retourner à l'image normale TV.

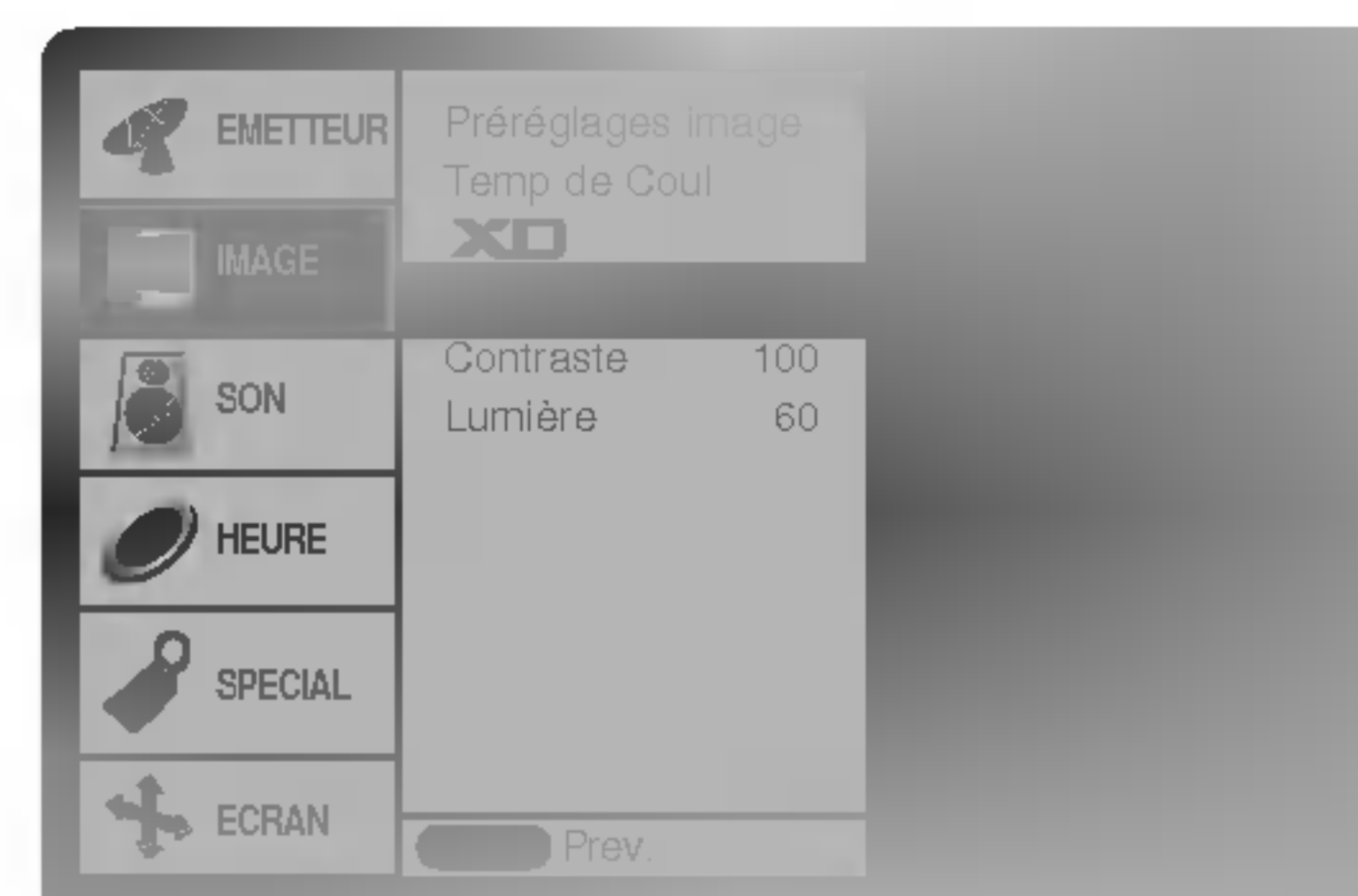

## ACM (Gestion des couleurs active)

- Réglez la fonction **ACM** pour sélectionner l'apparence désirée.
- Cette fonction est opérationnelle avec les modes suivants : TV, AV1, AV2, S-Video2, AV3, AV4, AV5 or COMPONENT, RGB[DTV], HDMI[DTV].
- Cette fonction n'est pas disponible en mode **XD Arrêt**.

1. Appuyez sur la touche **MENU**, puis sur la touche ▲ / ▼ pour sélectionner le menu **IMAGE**.
2. Appuyez sur la touche ► puis sur la touche ▲ / ▼ pour sélectionner **ACM**.
3. Appuyez sur la touche ►. Effectuez les réglages à l'aide de la touche ◀ / ▶.
4. Appuyez plusieurs fois le bouton **MENU** pour retourner à l'image normale TV.

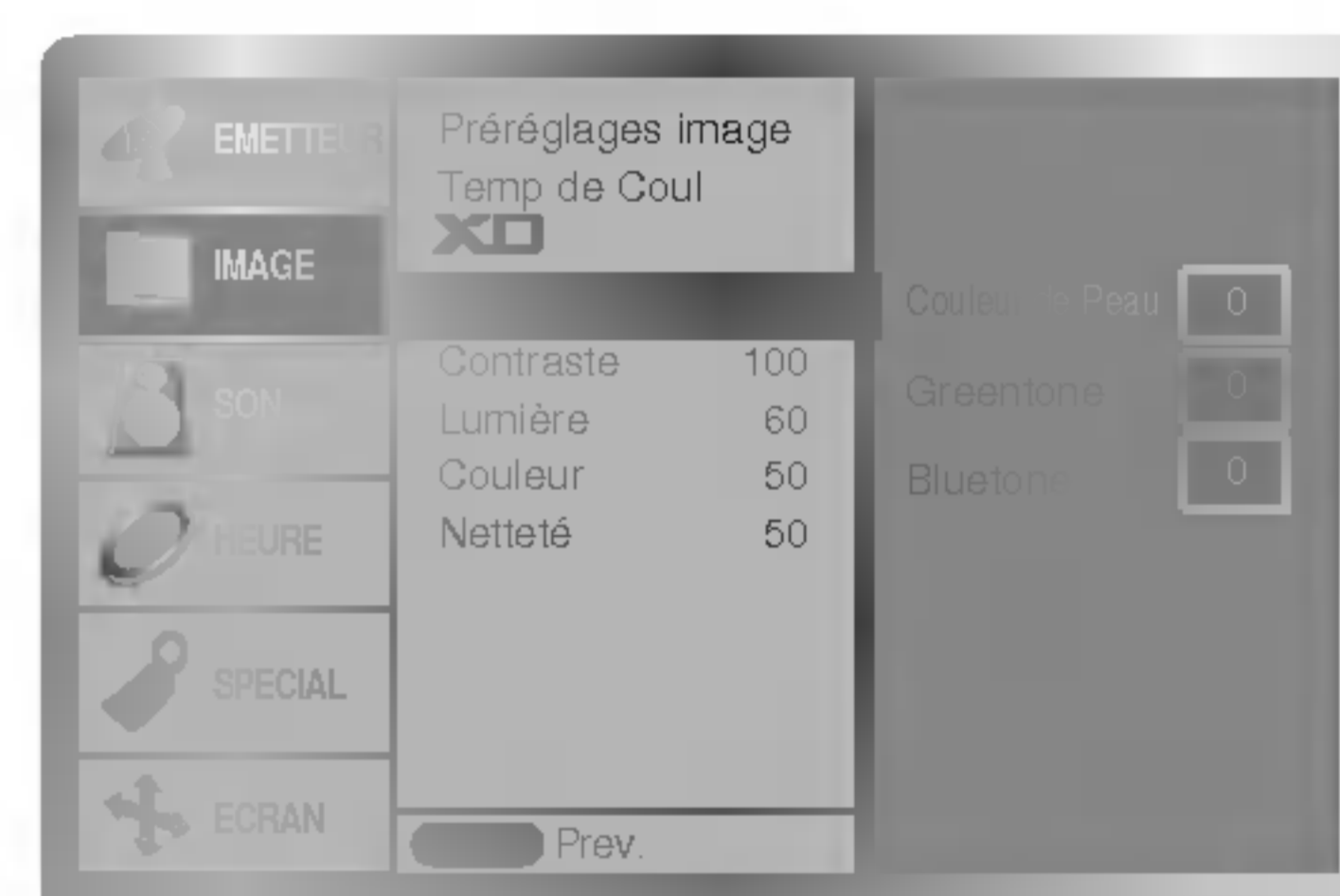

## Réglage de l'image

- Vous pouvez régler le contraste, la luminosité, l'intensité des couleurs, la netteté de l'image et la teinte de l'image selon vos préférences.
- Les options de réglage de la couleur ou de la netteté ne sont pas disponibles en mode RGB[PC] et HDMI[PC].
- L'option Tint n'est pas disponible en mode PAL/SECAM.

1. Appuyez sur la touche **MENU**, puis sur la touche ▲ / ▼ pour sélectionner le menu **IMAGE**.
2. Appuyez sur la touche ► puis sur la touche ▲ / ▼ pour sélectionner l'option désirée.
3. Appuyez sur la touche ►. Effectuez les réglages à l'aide de la touche ◀ / ▶.
4. Appuyez plusieurs fois le bouton **MENU** pour retourner à l'image normale TV.

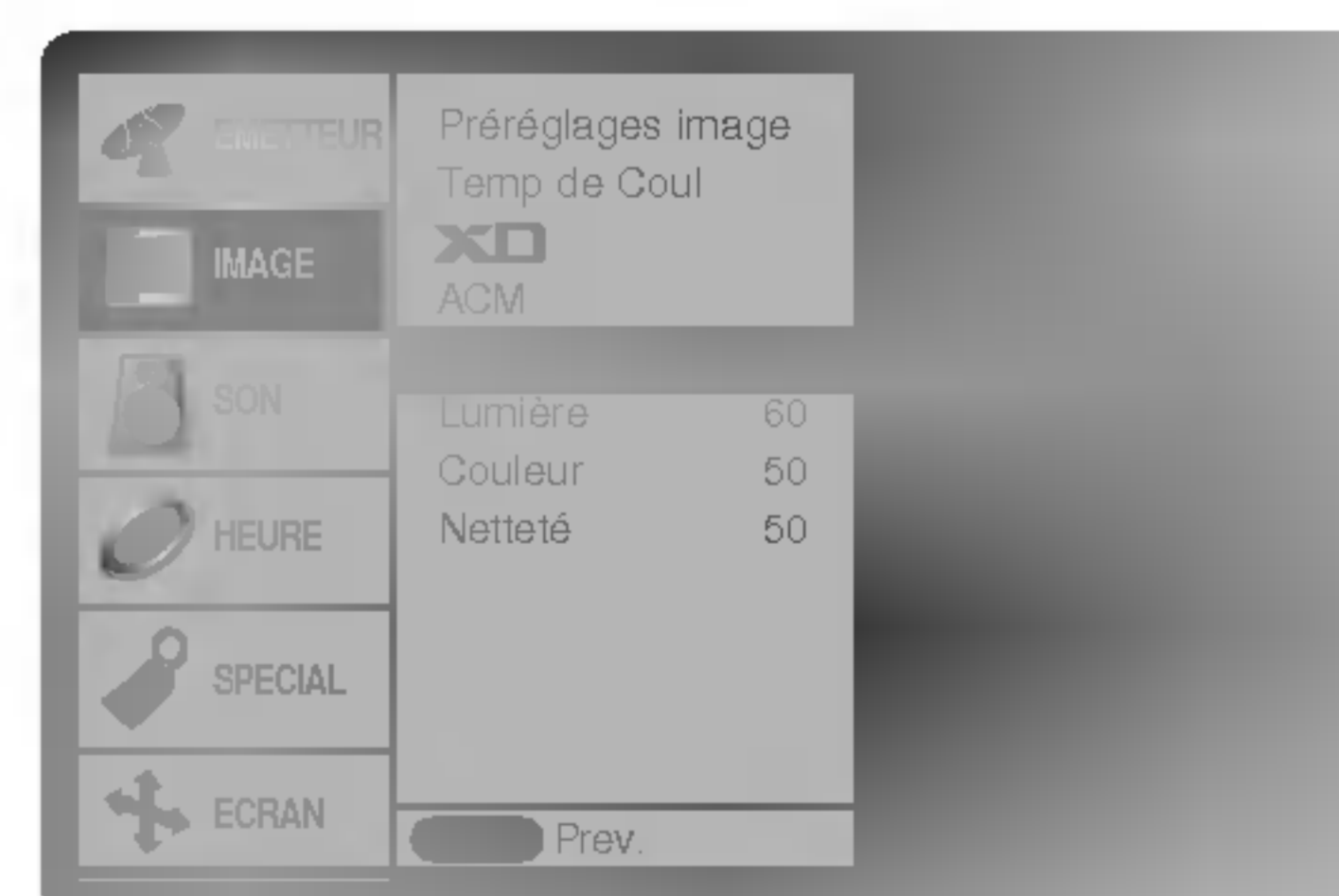

# Réglage du son

## SSM (Mémorisation des paramètres du son)

- Cette fonction vous permet de profiter d'un environnement sonore optimal sans aucun réglage. En effet, le téléviseur sélectionne automatiquement le réglage audio le plus adapté au programme que vous regardez.
- Lorsque vous réglez le son (aigus, basses et balance) manuellement, l'option SSM prend automatiquement la valeur UTILISATEUR.

1. Appuyez sur la touche **SSM**.
2. Appuyez sur la touche **SSM** pour sélectionner l'option audio de votre choix.



- Vous pouvez également sélectionner **SRS TSXT**, **Plat**, **Musique**, **Film**, **Sports** ou **Utilisateur** dans le menu SON.
- Les réglages **SRS TSXT**, **Plat**, **Musique**, **Film** et **Sports** sont prédéfinis en usine pour une reproduction optimale du son et ne peuvent être modifiés.

-  est une marque déposée de SRS Labs, Inc.
- La technologie TruSurround XT est utilisée sous licence de SRS Labs, Inc.

## BBE

- La fonction BBE High Definition Sound permet d'obtenir un son plus clair et plus présent. Les dialogues sont ainsi plus compréhensibles et la musique plus réaliste.

1. Appuyez sur la touche **MENU**, puis sur la touche ▲ / ▼ pour sélectionner le menu SON.
2. Appuyez sur la touche ► puis sur la touche ▲ / ▼ pour sélectionner **BBE**.
3. Appuyez sur la touche ► puis sur la touche ▲ / ▼ pour sélectionner **Marche** ou **Arrêt**.
4. Appuyez plusieurs fois le bouton **MENU** pour retourner à l'image normale TV.

**BBE**. Fabriqué sous licence de BBE Sound, Inc.

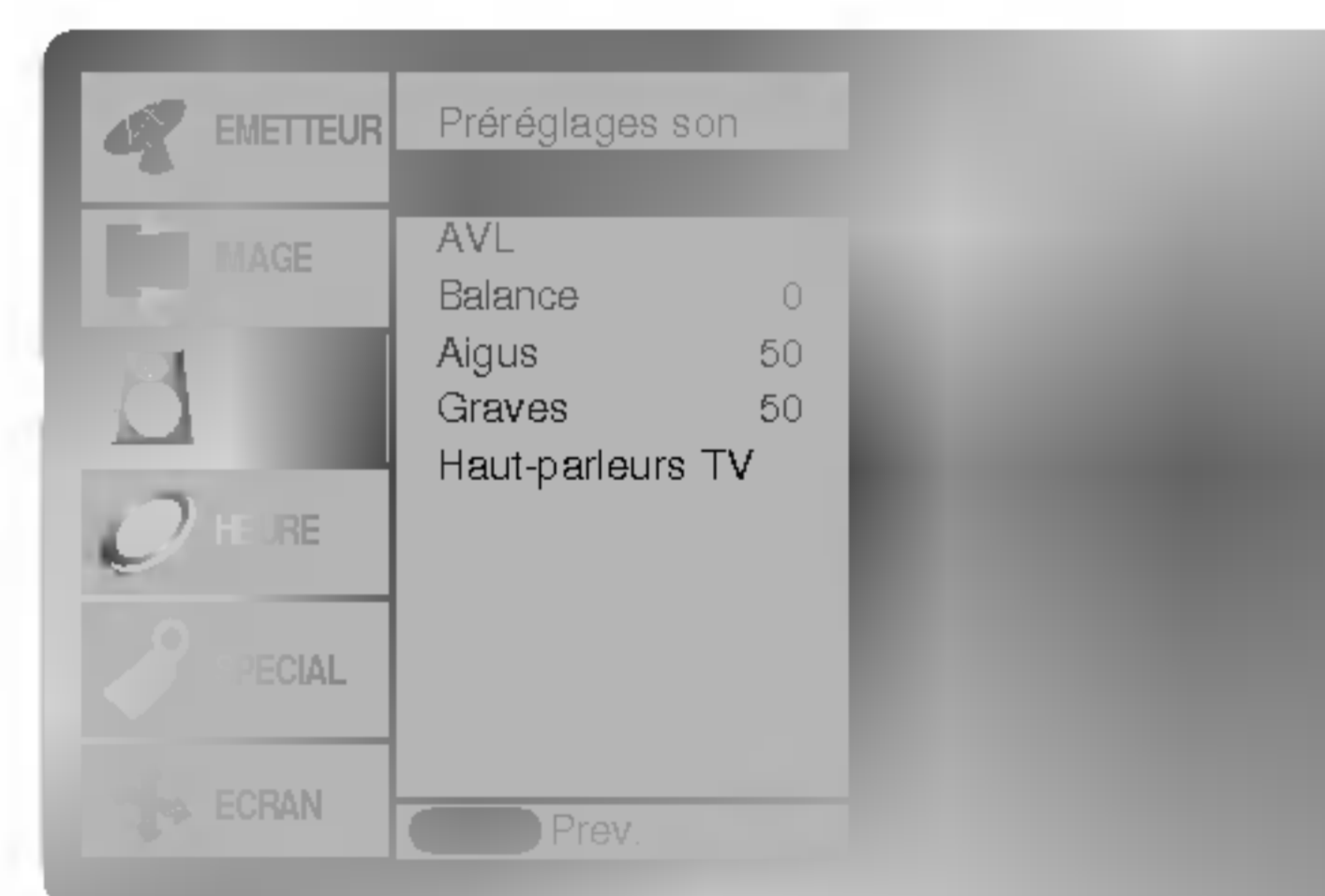

## Contrôle automatique du volume (AVL)

- Cette fonction permet de maintenir un niveau de volume égal, même lorsque vous changez de programme.

1. Appuyez sur la touche **MENU**, puis sur la touche ▲ / ▼ pour sélectionner le menu SON.
2. Appuyez sur la touche ► puis sur la touche ▲ / ▼ pour sélectionner **AVL**.
3. Appuyez sur la touche ► puis sur la touche ▲ / ▼ pour sélectionner **Marche** ou **Arrêt**.
4. Appuyez plusieurs fois le bouton **MENU** pour retourner à l'image normale TV.

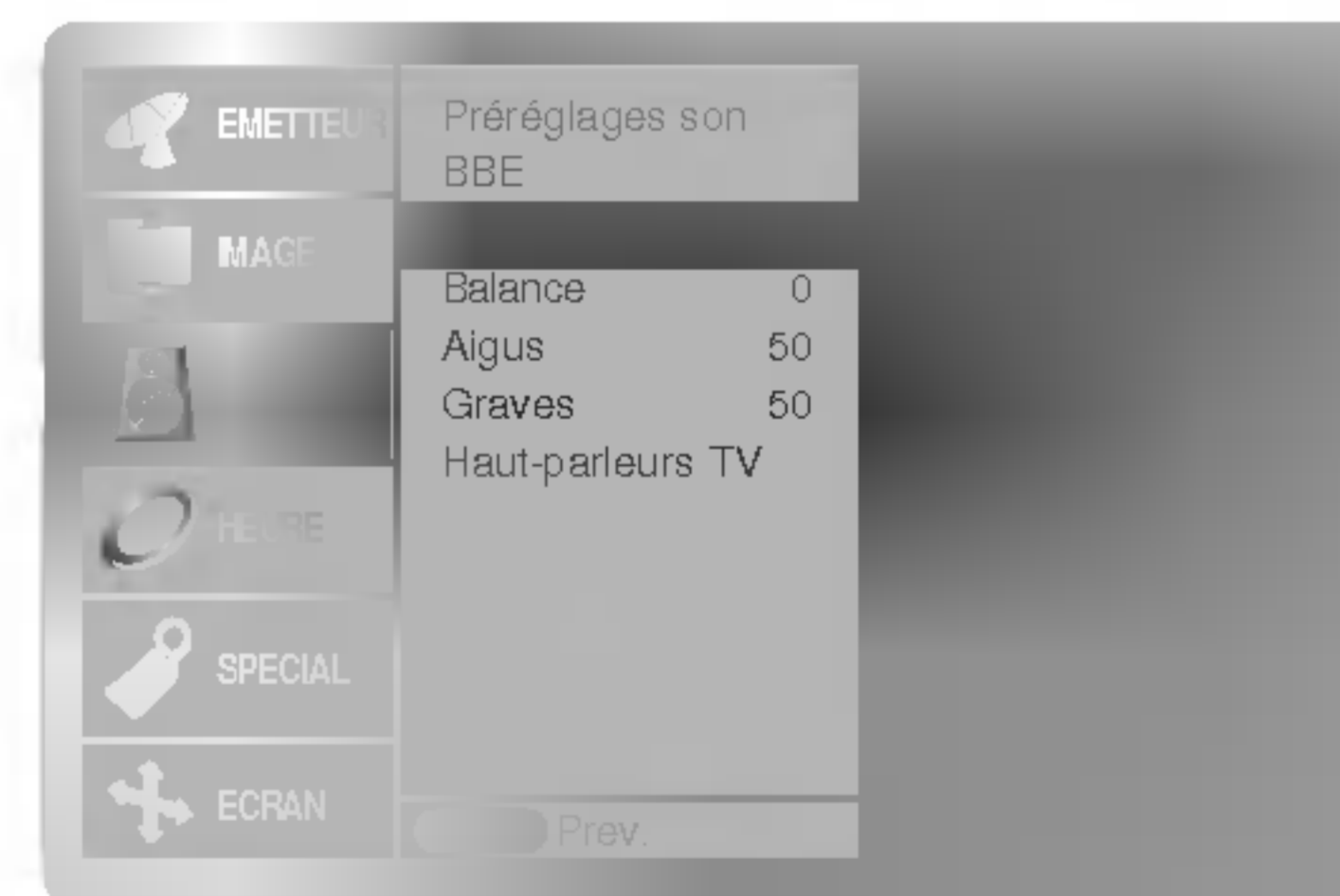

## Réglage du son

1. Appuyez sur la touche **MENU**, puis sur la touche ▲ / ▼ pour sélectionner le menu SON.
2. Appuyez sur la touche ►. Sélectionnez la fonction adéquate avec la touche ▲ / ▼.
3. Appuyez sur la touche ► puis sur la touche ◀ / ▶ pour modifier le réglage.
4. Appuyez plusieurs fois le bouton **MENU** pour retourner à l'image normale TV.

**Remarque** : Les options Aigus, Graves ou BBE ne sont pas disponibles en mode SRS TSXT.

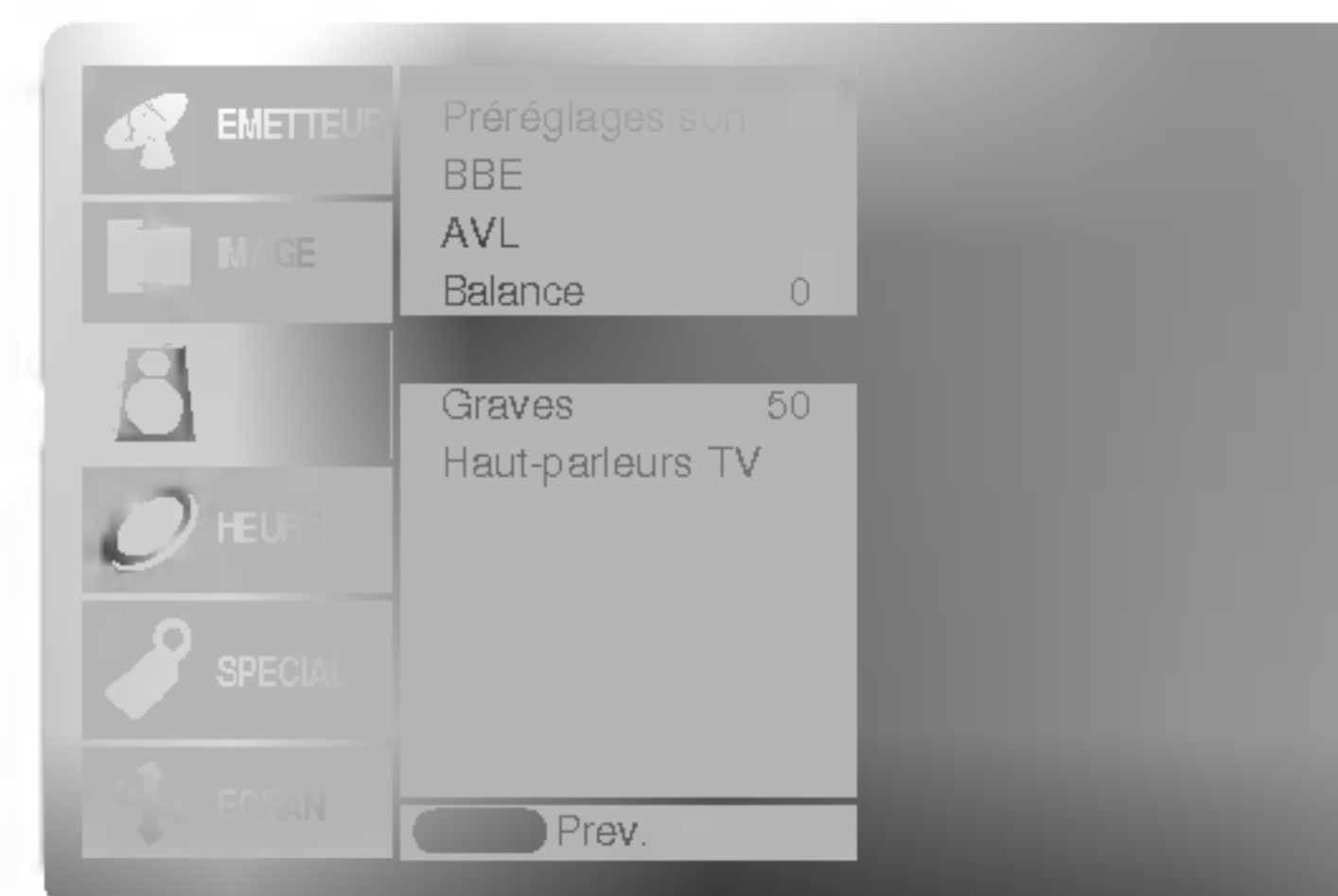



## Haut-parleurs du téléviseur

- Vous pouvez régler les haut-parleurs du téléviseur.
- En mode COMPONENT, RGB[PC] et HDMI[PC] mode, vous pouvez reproduire un signal audio, même en l'absence de signal vidéo.

1. Appuyez sur la touche **MENU**, puis sur la touche ▲ / ▼ pour sélectionner le menu SON.
2. Appuyez sur la touche ► puis sur la touche ▲ / ▼ pour sélectionner **Haut-parleurs TV**.
3. Appuyez sur la touche ► puis sur la touche ▲ / ▼ pour sélectionner **Marche** ou **Arrêt**.
4. Appuyez plusieurs fois le bouton **MENU** pour retourner à l'image normale TV.

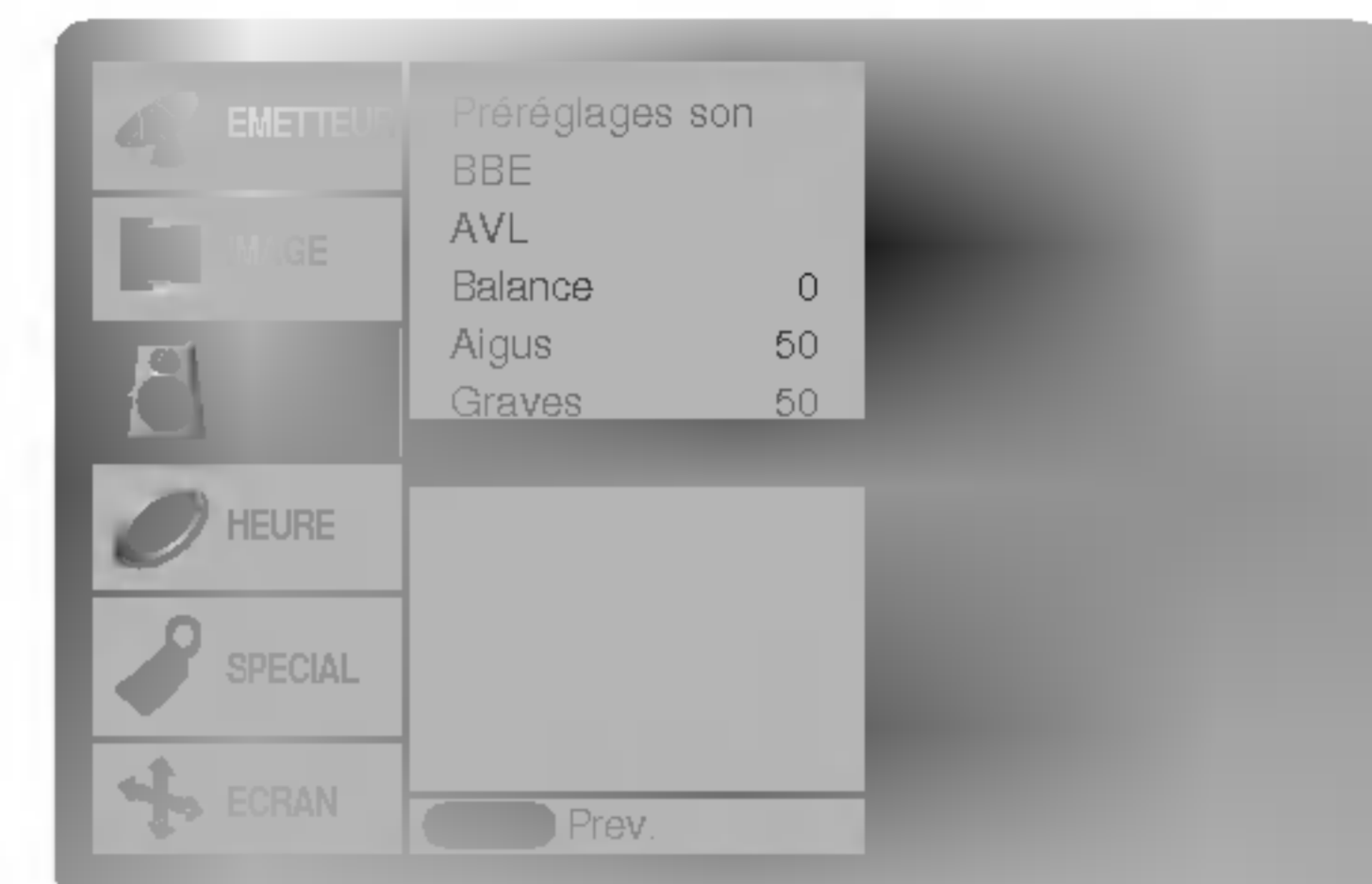

## Sélection du mode stéréo/bilingue

- Lorsque vous sélectionnez un programme, le mode de restitution du son s'affiche après le numéro du programme, puis le nom du programme disparaît.

### Affichage à l'écran

Appuyez sur la touche I/II pour afficher le mode de restitution du son.

Emission	Affichage à l'écran
Mono	<b>MONO</b>
Stéréo	<b>STEREO</b>
Bilingue	<b>DUAL I</b>

### Sélection du mode mono

Si le signal stéréo d'une émission est faible, vous pouvez sélectionner le mode mono en appuyant deux fois sur la touche I/II. La réception mono permet d'améliorer la profondeur du son. Pour revenir en mode stéréo, appuyez deux fois sur la touche I/II.

### Sélection de la langue pour les émissions bilingues

Si vous recevez un programme bilingue, vous pouvez sélectionner les modes de diffusion **DUAL I**, **DUAL II** ou **DUAL I + II** en appuyant plusieurs fois sur la touche I/II.

- **DUAL I** diffuse la première langue sur les haut-parleurs.
- **DUAL II** diffuse la seconde langue sur les haut-parleurs.
- **DUAL I + II** diffuse une langue différente sur chacun des haut-parleurs.

## Réception du son NICAM (en option)

- Si votre écran plasma est équipé d'un tuner PDP permettant la réception du son NICAM, vous pourrez profiter d'un son numérique de haute qualité.

Appuyez plusieurs fois sur la touche I/II pour sélectionner le mode de restitution du son d'une émission.

- Pour les émissions en NICAM mono, vous pouvez sélectionner les modes **NICAM MONO** ou FM MONO.
- Pour les émissions en NICAM stéréo, vous pouvez sélectionner les modes **NICAM STEREO** ou FM MONO. Si le signal stéréo est faible, sélectionnez le mode FM mono.
- Pour les émissions en NICAM bilingue, vous pouvez sélectionner les modes **NICAM DUAL I**, **NICAM DUAL II**, **NICAM DUAL I + II**, ou **MONO**. Si vous sélectionnez le mode FM mono, l'indication **MONO** s'affiche à l'écran.

### Sélection de la sortie audio en mode AV

En mode AV, vous pouvez sélectionner le signal audio qui sera diffusé sur les haut-parleurs.

Appuyez plusieurs fois sur la touche I/II pour sélectionner le mode de sortie audio.

- **L+R** : Les signaux audio gauche et droit sont respectivement diffusés sur les haut-parleurs gauche et droit.
- **L+L** : Le signal audio gauche est diffusé sur les haut-parleurs gauche et droit.
- **R+R** : Le signal audio droit est diffusé sur les haut-parleurs gauche et droit.

# Options du menu Heure

## Réglage de l'horloge

- Si le réglage de l'heure est effacé à la suite d'une panne de courant, ou parce que vous avez débranché le téléviseur, réinitialisez l'horloge.

1. Appuyez sur la touche **MENU**, puis sur la touche ▲ / ▼ pour sélectionner le menu **HEURE**.
2. Appuyez sur la touche ►, puis sur la touche ▲ / ▼ pour sélectionner **Horloge**.
3. Appuyez sur la touche ►, puis sur la touche ▲ / ▼ pour régler l'heure.
4. Appuyez sur la touche ►, puis sur la touche ▲ / ▼ pour régler les minutes.
5. Appuyez plusieurs fois le bouton **MENU** pour retourner à l'image normale TV.



## Réglage de la fonction On/Off Timer (Mise sous/hors tension automatique)

- Cette fonction est opérationnelle uniquement si l'heure courante a déjà été paramétrée.
- La fonction Off-timer (Mise hors tension programmée) est prioritaire sur la fonction On-timer (Mise sous tension programmée) si toutes deux sont activées en même temps.
- La fonction On-timer (Mise sous tension programmée) nécessite que le téléviseur soit en mode veille.

1. Appuyez sur la touche **MENU**, puis sur la touche ▲ / ▼ pour sélectionner le menu **HEURE**.
2. Appuyez sur la touche ► puis sur la touche ▲ / ▼ pour sélectionner **Heure arrêt** ou **Heure Marche**.
3. Appuyez sur la touche ►, puis sur la touche ▲ / ▼ pour sélectionner **Marche**.
4. Appuyez sur la touche ►, puis sur la touche ▲ / ▼ pour régler l'heure.
5. Appuyez sur la touche ►, puis sur la touche ▲ / ▼ pour régler les minutes.
6. Fonction **Heure Marche** uniquement : appuyez sur la touche ►, puis sur la touche ▲ / ▼ pour régler le niveau du volume.
7. Appuyez plusieurs fois le bouton **MENU** pour retourner à l'image normale TV.



- Pour annuler la fonction **Heure arrêt/Heure Marche** Appuyez sur la touche ▲ / ▼ pour sélectionner **Arrêt** à l'étape 3.
- Si vous n'appuyez sur aucune touche dans un délai de deux heures après la mise en marche automatique du téléviseur, celui-ci retourne automatiquement en mode veille.

## Mise en veille automatique

- Si aucun signal d'entrée n'est détecté par le téléviseur, celui-ci s'éteint automatiquement au bout de 10 minutes.

1. Appuyez sur la touche **MENU**, puis sur la touche ▲ / ▼ pour sélectionner le menu **HEURE**.
2. Appuyez sur la touche ►, puis sur la touche ▲ / ▼ pour sélectionner **Arrêt auto.**
3. Appuyez sur la touche ►, puis sur la touche ▲ / ▼ pour sélectionner **Marche** ou **Arrêt**.
4. Appuyez plusieurs fois le bouton **MENU** pour retourner à l'image normale TV.



## Mise en veille

La fonction de veille programmable permet de mettre en veille le téléviseur après une période de temps prédéfinie.

- En appuyant sur la touche **SLEEP** plusieurs fois de suite ou de manière continue, choisissez un délai (en minutes). L'écran affiche  --- **Min** puis, dans l'ordre, **10, 20, 30, 60, 90, 120, 180** et **240**. Le compte à rebours est lancé dès la fin du réglage.

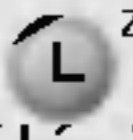
- a. Pour afficher le temps restant avant la mise en veille du téléviseur, appuyez une fois sur la touche **SLEEP**.
- b. Pour annuler le temps de veille, appuyez plusieurs fois sur la touche **SLEEP** jusqu'à ce que l'affichage  --- **Min** apparaisse.
- c. Si vous désactivez le téléviseur après avoir réglé un temps de veille programmable, le réglage est annulé.

# Menu SPECIAL

## Verrouillage

- Le téléviseur peut être réglé de manière à ce que la télécommande soit indispensable pour contrôler ses différentes fonctions.

1. Appuyez sur la touche **MENU**, puis sur la touche ▲ / ▼ pour sélectionner le menu **SPÉCIAL**.
2. Appuyez sur la touche ►, puis sur la touche ▲ / ▼ pour sélectionner **Verrouillage**.
3. Appuyez sur la touche ► puis sur la touche ▲ / ▼ pour sélectionner **Marche** ou **Arrêt**.
4. Appuyez plusieurs fois le bouton **MENU** pour retourner à l'image normale TV.

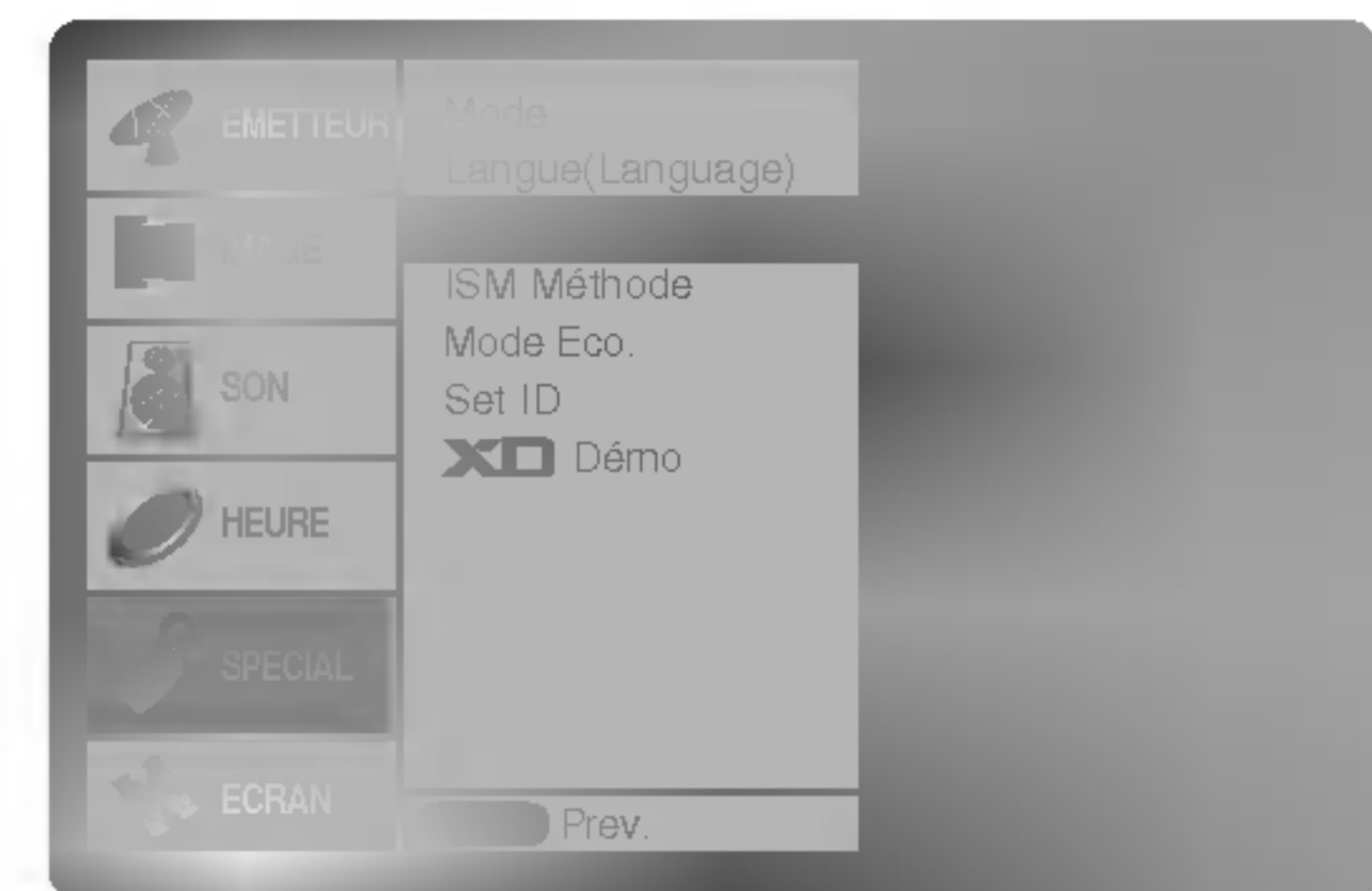

- Le téléviseur garde en mémoire le dernier réglage effectué, même éteint.
- Si le verrouillage parental est activé et si vous avez éteint le téléviseur à l'aide de la télécommande, appuyez sur la touche **TV/AV**, **PR** ▲ / ▼ du téléviseur ou sur la touche **POWER**, **TV/AV**, **MULTIMEDIA**, ▲ / ▼ ou de la télécommande pour le réactiver.
- Lorsque le verrouillage parental est activé, le message " ⚠ **Verrouillage parental activé** " s'affiche à chaque pression d'une touche du panneau de commande.

## ISM Méthode (Méthode ISM)

- Evitez d'afficher une image fixe sur l'écran du téléviseur pendant une durée prolongée. En effet, une image figée provenant d'un jeu PC/vidéo peut, à la longue, provoquer l'apparition d'une image fantôme qui subsiste lorsque vous changez l'affichage.

1. Appuyez sur la touche **MENU**, puis sur la touche ▲ / ▼ pour sélectionner le menu **SPÉCIAL**.
2. Appuyez sur la touche ►, puis sur la touche ▲ / ▼ pour sélectionner **ISM Méthode**.
3. Appuyez sur la touche ►, puis sur la touche ▲ / ▼ pour sélectionner **Normal**, **Cérusé**, **Orbiter** ou **Inversion**.
  - **Cérusé** :  
La fonction Cérusé permet d'éliminer les images rémanentes de l'écran. Cette fonction ne permet pas de supprimer complètement une image lorsque le niveau de rémanence est excessif. Appuyez de nouveau sur une touche pour désactiver cette fonction.
  - **Orbiter** :  
En mode Orbiter, pour éviter l'affichage d'une image permanente, l'écran bouge toutes les 2 minutes. La fonction Orbiter permet d'éviter les images fantômes. Il est cependant préférable de ne jamais laisser d'image fixe affichée à l'écran.
  - **Inversion** :  
La fonction Inversion permet d'inverser la couleur de l'écran toutes les 30 minutes.
4. Appuyez plusieurs fois le bouton **MENU** pour retourner à l'image normale TV.

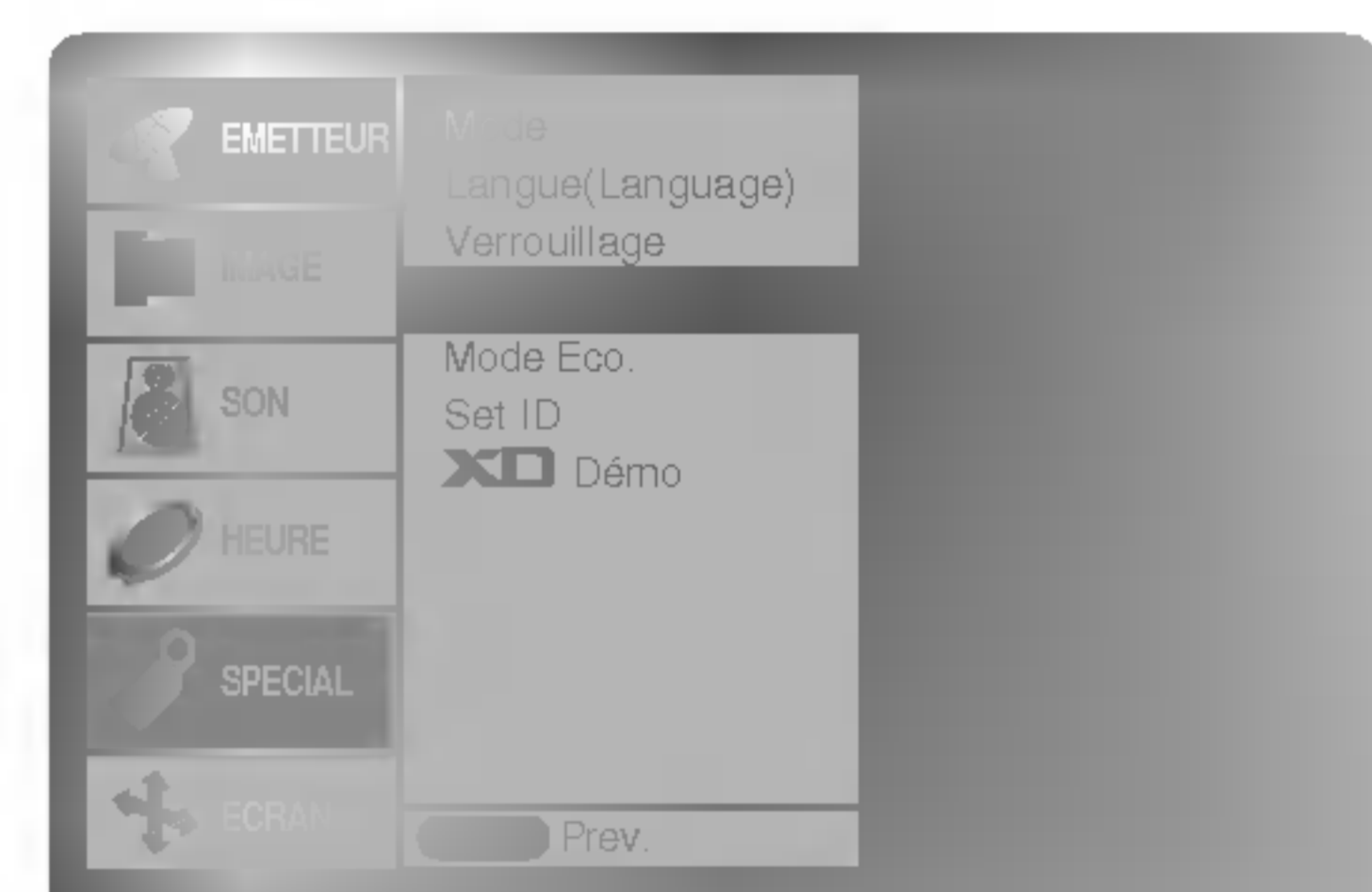

# Menu SPECIAL

## Mode eco. (Economie d'énergie)

- Cette fonction permet de réduire la consommation électrique du téléviseur.
1. Appuyez sur la touche **MENU**, puis sur la touche ▲ / ▼ pour sélectionner le menu **SPÉCIAL**.
  2. Appuyez sur la touche ►, puis sur la touche ▲ / ▼ pour sélectionner **Mode eco.**
  3. Appuyez sur la touche ►, puis sur la touche ▲ / ▼ pour sélectionner **Marche** ou **Arrêt**.
  4. Appuyez plusieurs fois le bouton **MENU** pour retourner à l'image normale TV.

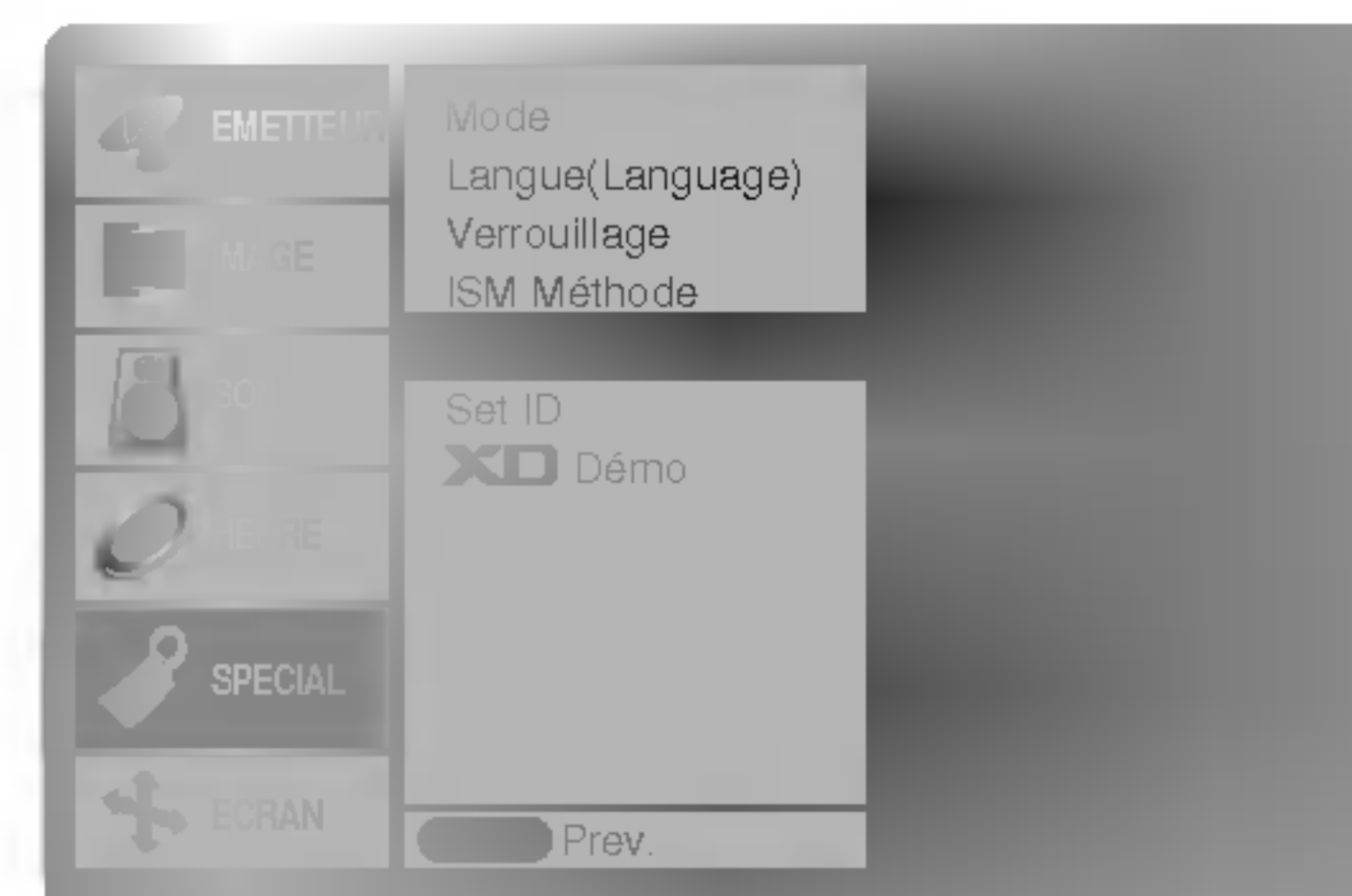

## XD Démo (Démonstration du mode XD)

- Cette fonction vous permet d'avoir un exemple de rendu de l'image lorsque le mode XD est activé ou non.
- Cette fonction n'est pas disponible en mode RGB[PC] et HDMI[PC].

1. Appuyez sur la touche **MENU**, puis sur la touche ▲ / ▼ pour sélectionner le menu **SPÉCIAL**.
2. Appuyez sur la touche ►, puis sur la touche ▲ / ▼ pour sélectionner **XD Démo**.
3. Appuyez sur la touche ► pour lancer la démonstration du mode **XD**.
4. Pour arrêter la démonstration, appuyez sur la touche **MENU**.

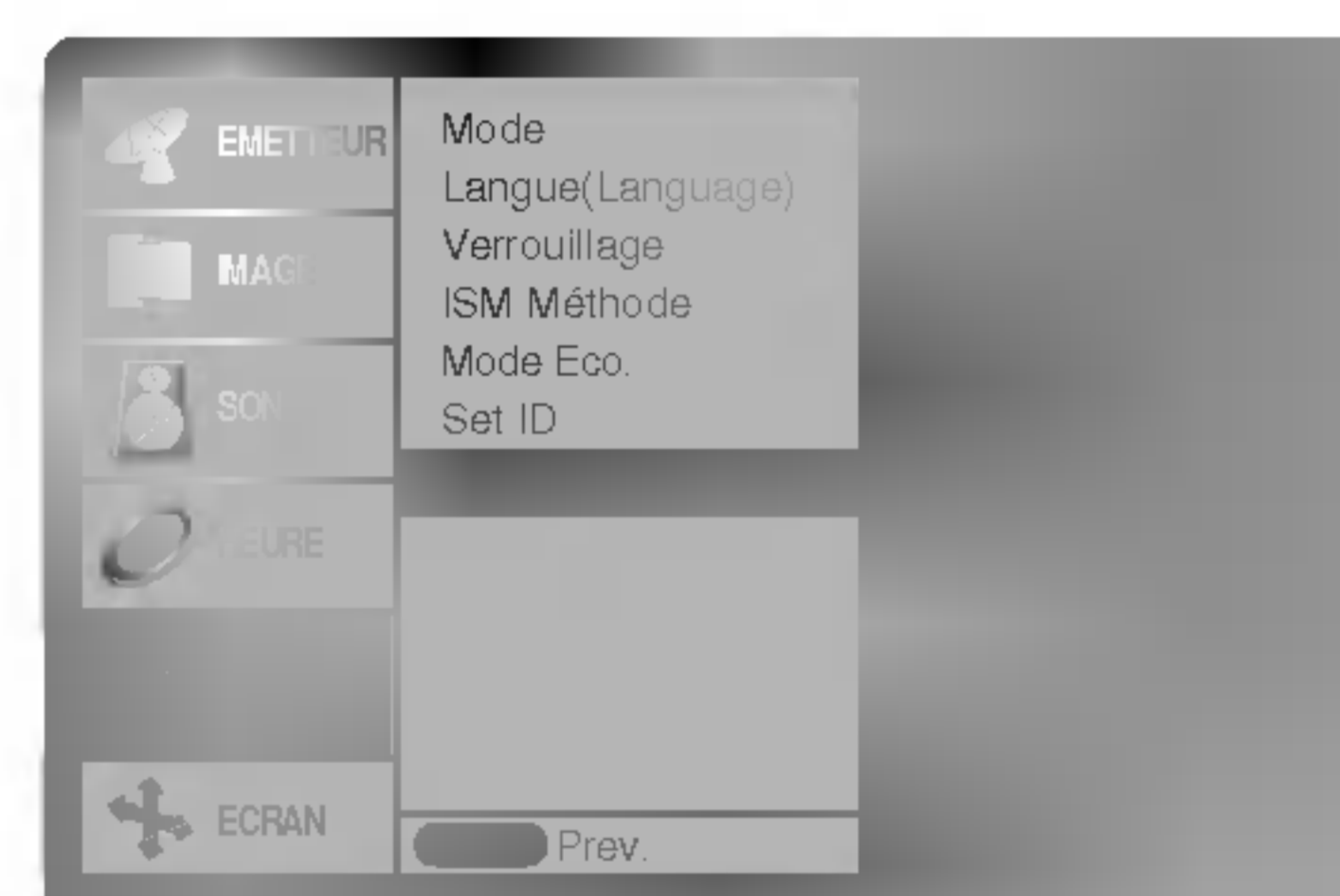

# Menu ECRAN

## Réglage automatique

- Cette fonction permet de régler automatiquement le centrage et la phase de l'image.
  - Cette fonction est opérationnelle avec les modes suivants : Mode RGB[PC] uniquement
1. Appuyez sur la touche **MENU**, puis sur la touche ▲ / ▼ pour sélectionner le menu ECRAN.
  2. Appuyez sur la touche ► puis sur la touche ▲ / ▼ pour sélectionner **Auto config.**
  3. Appuyez sur le bouton ►.
    - Une fois la fonction **Auto config.** terminée, "Ok" s'affiche à l'écran.
    - Si toutefois la position de l'image était incorrecte, recommencez l'opération.
  4. Si, après le réglage automatique, l'image est encore plus décalée, réglez le centrage la **Manuelle config.**
  5. Appuyez plusieurs fois le bouton **MENU** pour retourner à l'image normale TV.

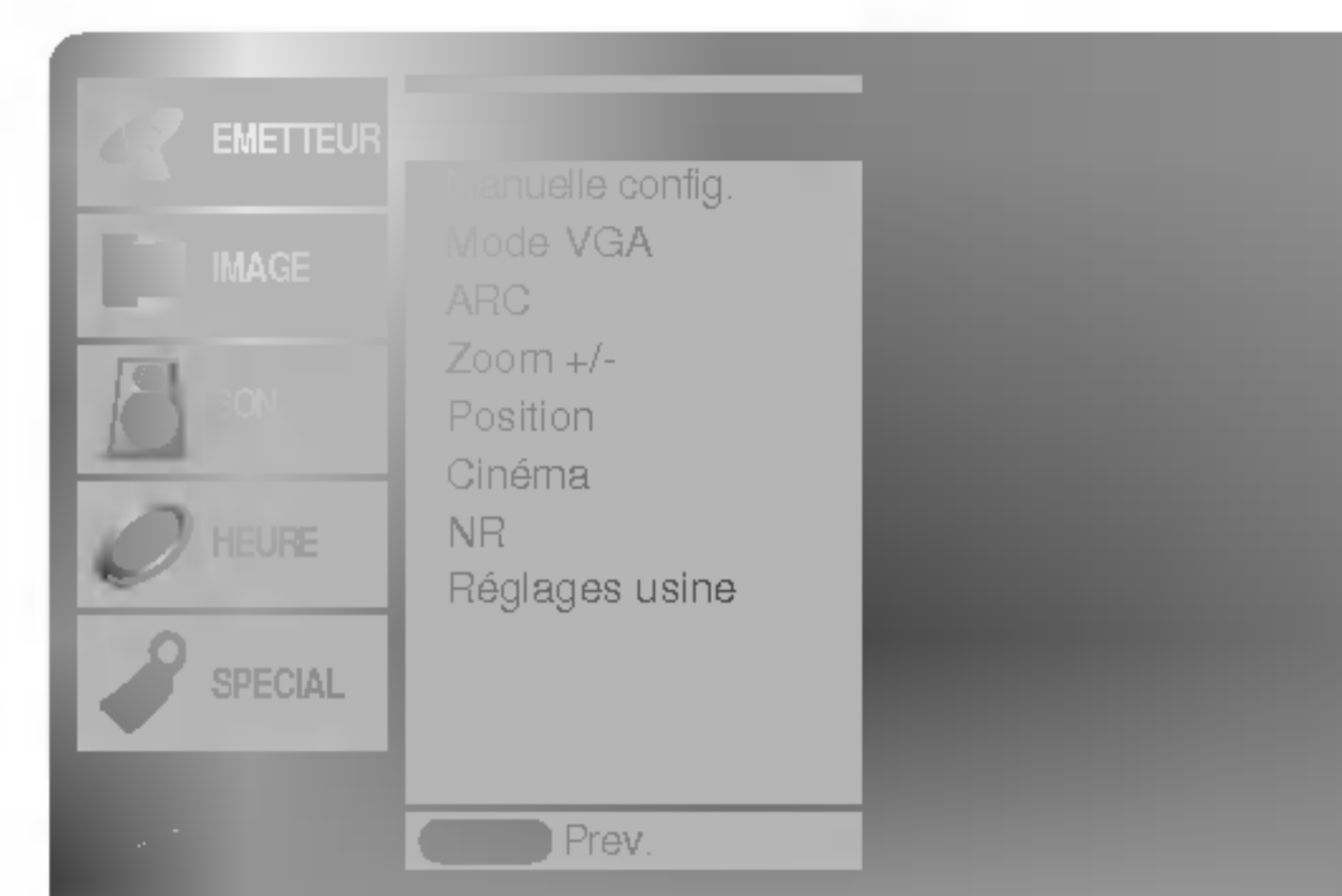

- Bien que l'image ne soit toujours pas parfaite, votre téléviseur fonctionne correctement. Vous devez simplement effectuer d'autres réglages.
- Il est inutile d'exécuter les fonctions Auto Configure (Configuration auto) pour le mode HDMI.

## Configuration manuelle

- Si, après réglage automatique de l'image, vous constatez que celle-ci n'est pas nette et que les caractères tremblent, vous pouvez modifier sa phase manuellement.
  - Cette fonction est opérationnelle avec les modes suivants : RGB[PC], RGB[DTV], COMPONENT (480p/576p/720p/1080i) et HDMI (480p/576p/720p/1080i).
  - Les fonctions Phase et Clock ne sont pas disponibles en mode RGB[DTV], COMPONENT (480p/576p/720p/1080i) et HDMI (480p/576p/720p/1080i).
1. Appuyez sur la touche **MENU**, puis sur la touche ▲ / ▼ pour sélectionner le menu ECRAN.
  2. Appuyez sur la touche ► puis sur la touche ▲ / ▼ pour sélectionner **Manual config.**
  3. Appuyez sur la touche ► puis sur la touche ▲ / ▼ pour sélectionner **Phase, Clock, Position H** ou **Position V**.
  4. Effectuez les réglages à l'aide de la touche ◀ / ▶.
  5. Appuyez plusieurs fois le bouton **MENU** pour retourner à l'image normale TV.



## Sélection du mode VGA/XGA élargi

- Pour afficher une image normale, sélectionnez une résolution identique pour les modes RGB et VGA/XGA.
- Certains modèles ne disposent pas du mode XGA.
- Cette fonction est opérationnelle avec les modes suivants : Mode RGB[PC] uniquement

1. Appuyez sur la touche **MENU**, puis appuyez sur la touche ▲ / ▼ pour sélectionner le menu ECRAN.
2. Appuyez successivement sur les touches ► et ▲ / ▼ pour sélectionner l'option **Mode VGA** (ou **Mode XGA**).
3. Appuyez successivement sur les touches ► et ▲ / ▼ pour sélectionner la résolution désirée en mode VGA/XGA.
4. Appuyez plusieurs fois le bouton **MENU** pour retourner à l'image normale TV.

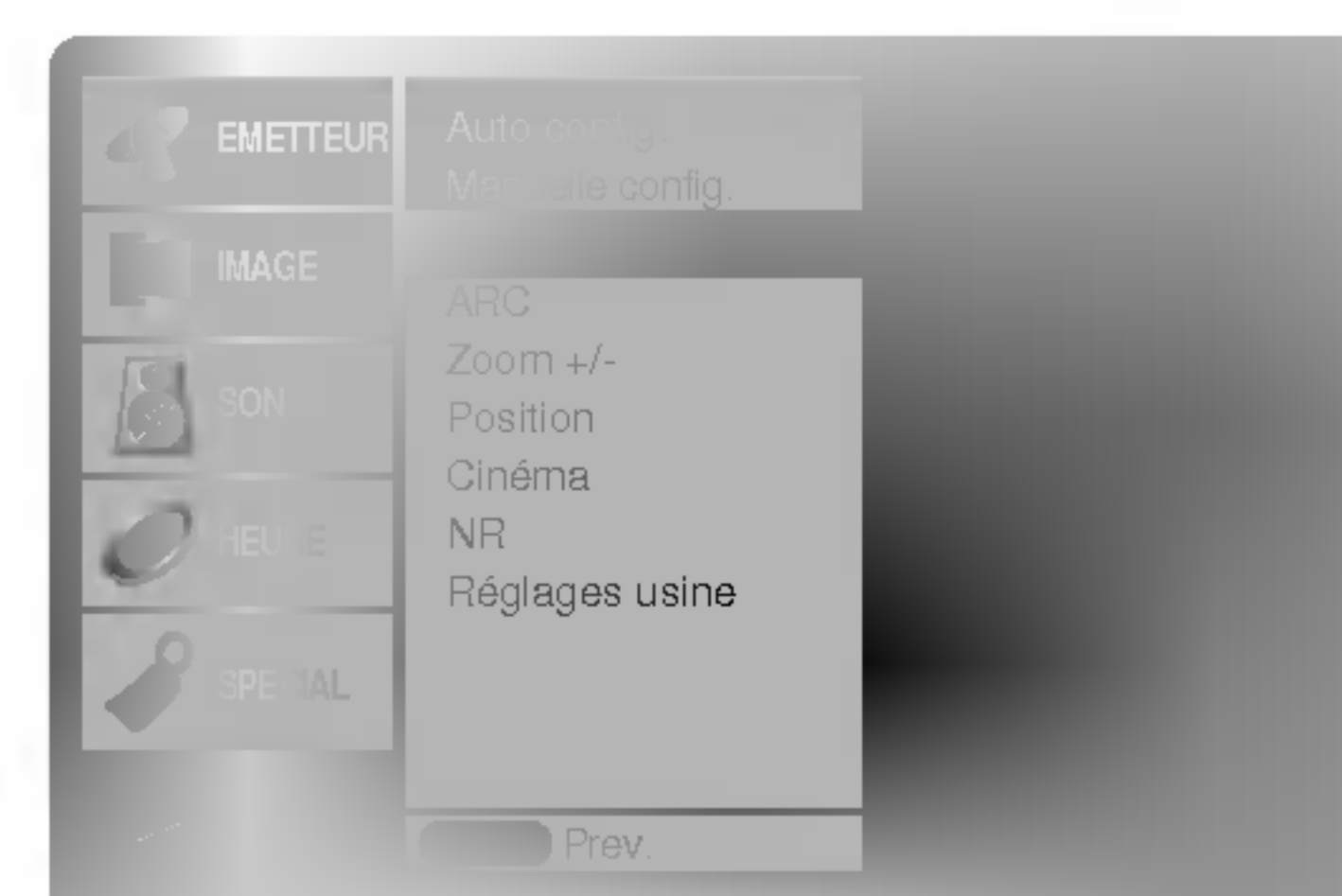

# Menu ECRAN

## Format d'image

- Les images peuvent être visualisées sous différents formats : le format Standard, le format **Spectacle**, **Plein écran** (en option), **Original**, **4:3**, **16:9** (panoramique), **14:9** ou **Zoom**.

1. Appuyez sur la touche **MENU**, puis sur la touche ▲ / ▼ pour sélectionner le menu **ECRAN**.
2. Appuyez sur la touche ►, puis sur la touche ▲ / ▼ pour sélectionner **ARC**.
3. Appuyez sur la touche ►, puis sur la touche ▲ / ▼ pour sélectionner **Spectacle**, **Plein écran** (en option), **Original**, **4:3**, **16:9**, **14:9** ou **Zoom**.

### • Spectacle

Si l'émission diffusée est au format 16:9, l'image est agrandie pour occuper la totalité de l'écran, les proportions étant respectées.

### • Plein écran (en option)

Si l'émission diffusée est au format 16:9, l'image est agrandie pour occuper la totalité de l'écran, les proportions étant respectées.

### • Original

Quand votre téléviseur reçoit le signal de largeur d'écran de la prise péritel, il commute automatiquement au bon format.

### • 4:3

En mode standard, l'image sera visualisée dans les 4:3 (format généralement utilisé par toutes les stations).

### • 16:9 (panoramique)

Format panoramique. Ce format est utilisé pour les films à grand spectacle (16:9).

### • 14:9

L'écran 14:9 est visualisé comme le format standard. L'écran 14:9 correspond à l'écran 4:3 agrandi sur la gauche et la droite.

### • Zoom

Cette transformation du format 4:3 en format 16:9 vous permettra d'obtenir une image agrandie. Cependant, les parties inférieure et supérieure de l'image n'apparaîtront pas entièrement.

4. Appuyez plusieurs fois le bouton **MENU** pour retourner à l'image normale TV.

- Seuls les formats **4:3** et **16:9** (panoramique) sont disponibles en mode RGB[PC] et HDMI[PC].
- Seuls les formats **4:3**, **16:9** (panoramique) et **Zoom** sont disponibles en mode RGB[DTV], HDMI[DTV] et Component [DTV].
- Seuls les formats **Spectacle**, **Plein écran** (en option), **4:3**, **16:9** (panoramique), **14:9** et **Zoom** sont disponibles en mode Component [480i/576i].
- Si vous éprouvez une gêne en mode plein écran, sélectionnez un autre mode.

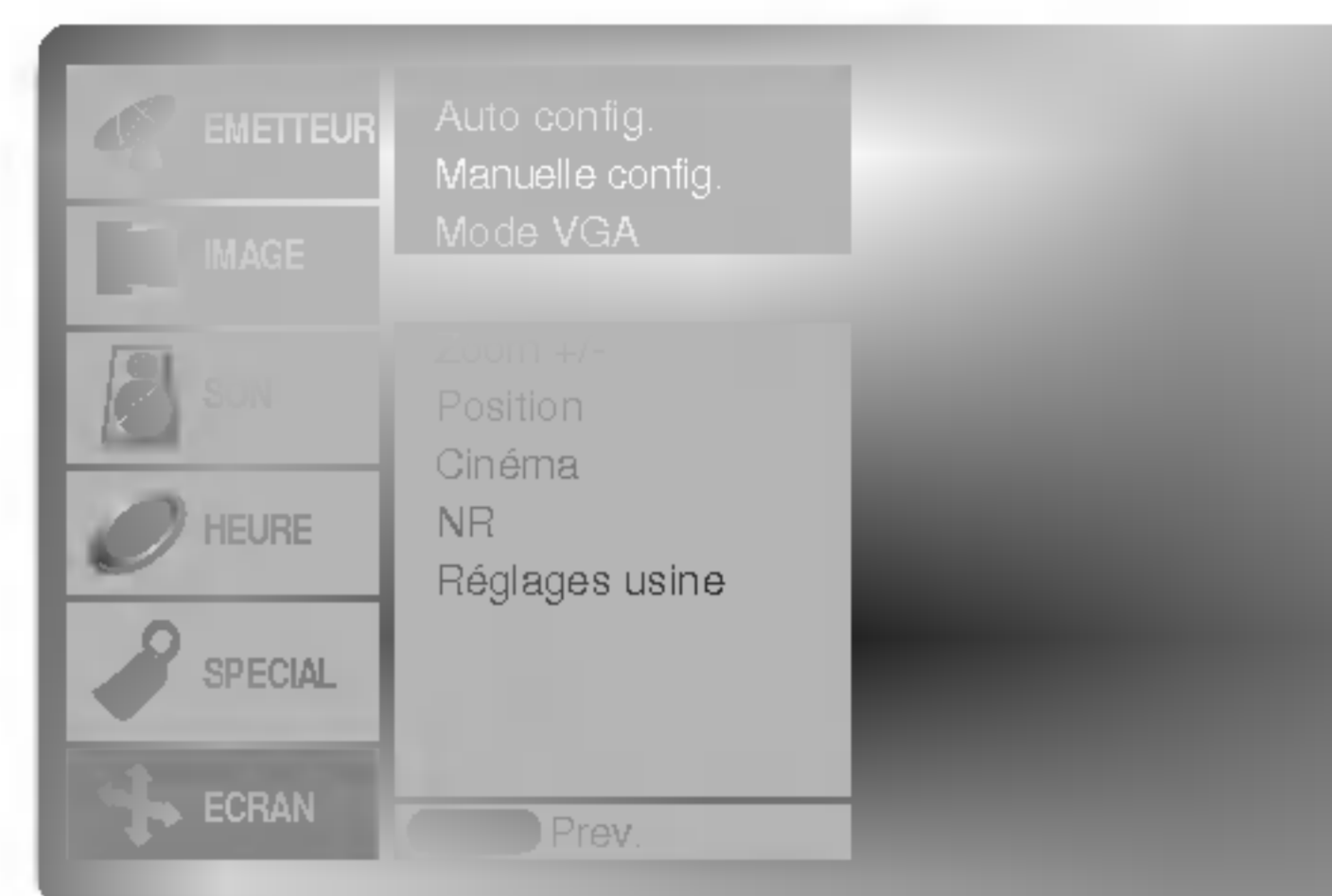

## Zoom

- L'agrandissement ou la réduction de l'image peut entraîner une perte de qualité.

1. Appuyez sur la touche **MENU**, puis sur la touche ▲ / ▼ pour sélectionner le menu **ECRAN**.
2. Appuyez sur la touche ►, puis sur la touche ▲ / ▼ pour sélectionner **Zoom +/-**.
3. Appuyez sur la touche ►. Effectuez les réglages à l'aide de la touche ◀ / ▶.
4. Appuyez plusieurs fois le bouton **MENU** pour retourner à l'image normale TV.



### Screen Position (Position de l'écran)

- Cette fonction n'est disponible qu'une fois le zoom avant/arrière réglé.

  1. Appuyez sur la touche **MENU**, puis sur la touche ▲ / ▼ pour sélectionner le menu **ECRAN**.
  2. Appuyez sur la touche ►, puis sur la touche ▲ / ▼ pour sélectionner **Position**.
  3. Appuyez sur la touche ►, puis sur la touche ▲ / ▼ ou ◀ / ▶ pour régler la position.
  4. Appuyez plusieurs fois le bouton **MENU** pour retourner à l'image normale TV.

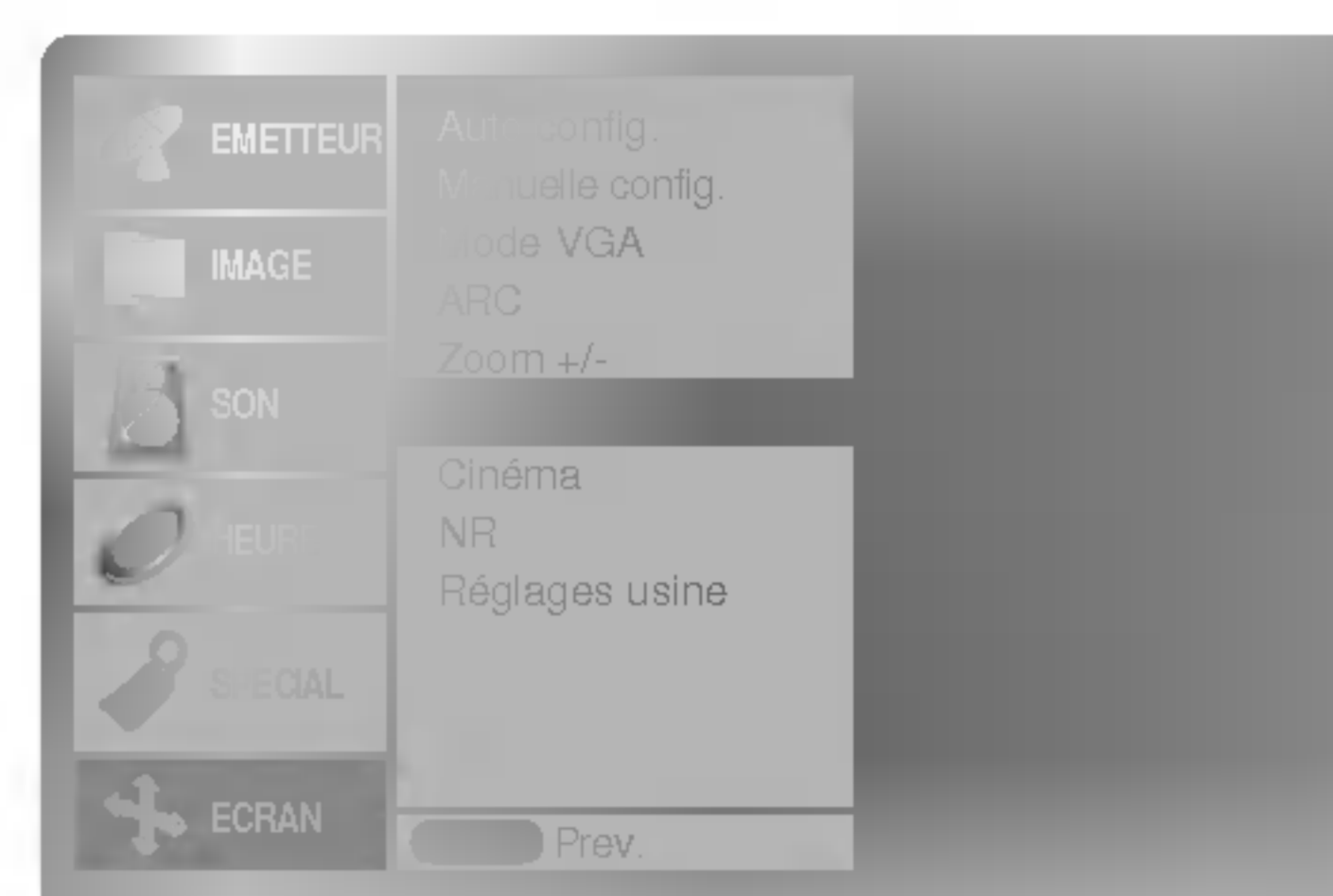

### Cinéma

- Lorsque vous regardez un film, cette fonction permet d'obtenir la meilleure qualité d'image possible.
- Cette fonction est opérationnelle avec les modes suivants : TV, AV1, AV2, S-Video2, AV3, AV4, AV5 or COMPONENT 480i/576i.

  1. Appuyez sur la touche **MENU**, puis sur la touche ▲ / ▼ pour sélectionner le menu **ECRAN**.
  2. Appuyez sur la touche ►, puis sur la touche ▲ / ▼ pour sélectionner **Cinéma**.
  3. Appuyez sur la touche ►, puis sur la touche ▲ / ▼ pour sélectionner **Marche** ou **Arrêt**.
  4. Appuyez plusieurs fois le bouton **MENU** pour retourner à l'image normale TV.

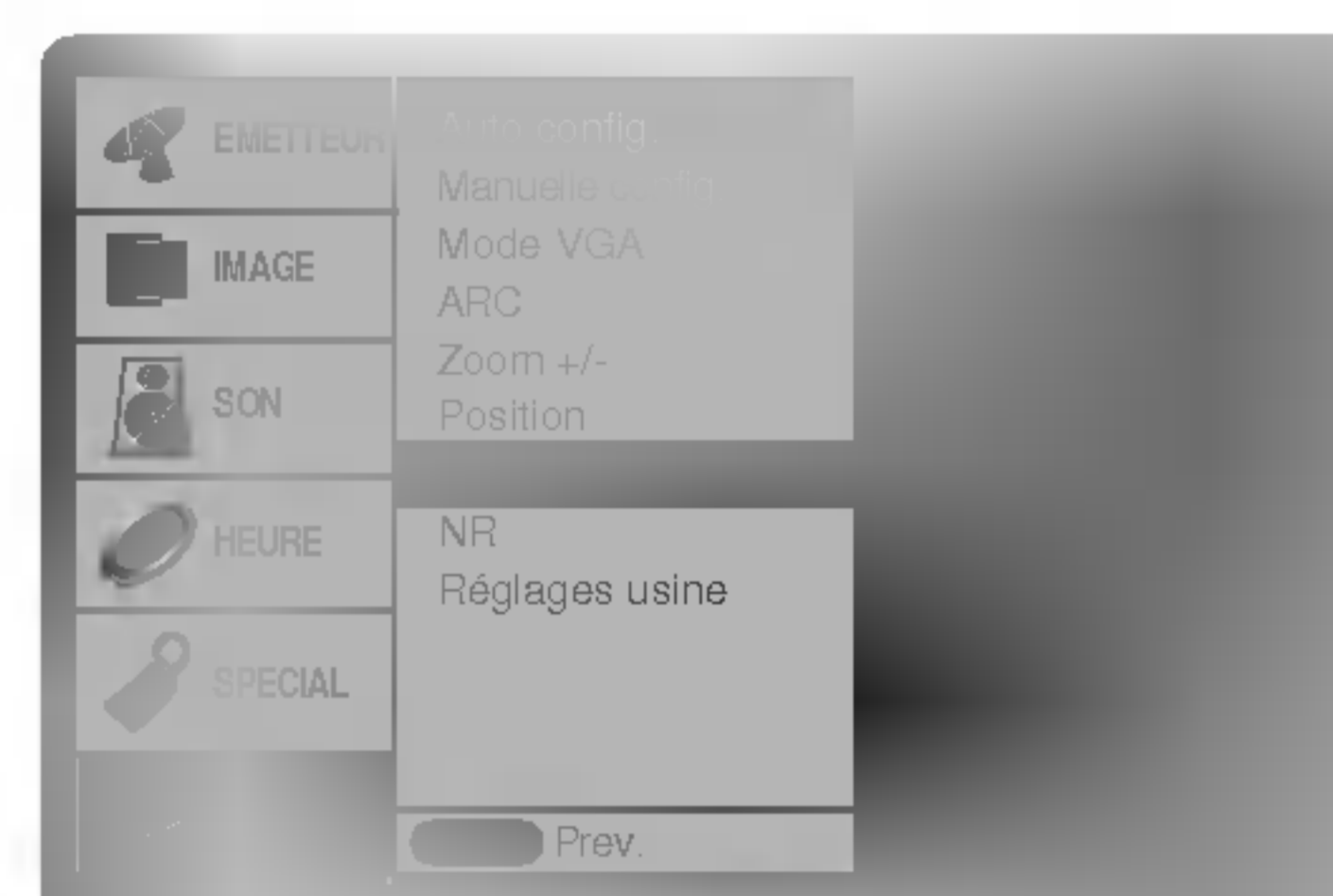

### NR (Réduction du bruit)

- Cette fonction n'est pas disponible en mode RGB[PC] et HDMI[PC].

  1. Appuyez sur la touche **MENU**, puis sur la touche ▲ / ▼ pour sélectionner le menu **ECRAN**.
  2. Appuyez sur la touche ►, puis sur la touche ▲ / ▼ pour sélectionner **NR**.
  3. Appuyez sur la touche ►, puis sur la touche ▲ / ▼ pour sélectionner **3D NR** ou **MPEG NR**.
  4. Effectuez les réglages à l'aide de la touche ◀ / ▶.
  5. Appuyez plusieurs fois le bouton **MENU** pour retourner à l'image normale TV.



### Initialisation

Cette fonction permet de restaurer les réglages par défaut du téléviseur.  
Pour restaurer les réglages par défaut :

1. Appuyez sur la touche **MENU**, puis sur la touche ▲ / ▼ pour sélectionner le menu **ECRAN**.
2. Appuyez sur la touche ► puis sur la touche ▲ / ▼ pour sélectionner **Réglages usine**.
3. Appuyez sur la touche ►.
  - Vous pouvez régler les paramètres suivants : Phase, Clock (horloge), Position H, Position V, Position, Zoom +/-.

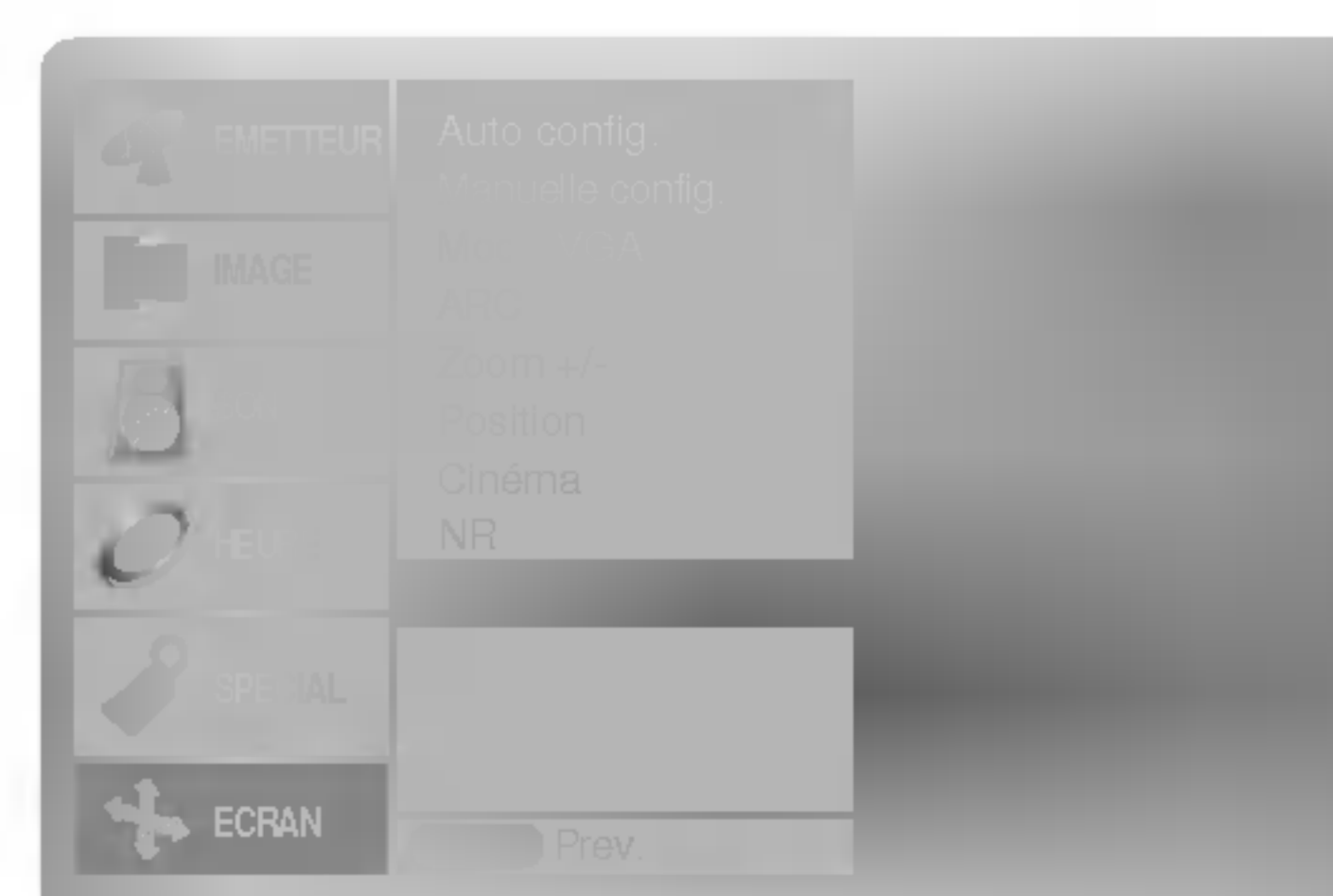

## Télétexte (selon les modèles)

- La fonction Télétexte (ou TOPTXT) n'est disponible que sur certains modèles. Seuls les écrans plasma disposant de cette fonction peuvent recevoir les services télétexte.
- Le télétexte est un service d'information gratuit proposé par la plupart des chaînes de télévision. Il fournit, par exemple, des bulletins d'information, des prévisions météorologiques, les programmes de télévision ou des conseils pratiques constamment mis à jour.
- Le décodeur télétexte intégré à l'écran plasma permet de recevoir les systèmes SIMPLE, TOPTXT et FASTEXT. Le système SIMPLE (télétexte standard) regroupe un certain nombre de pages pouvant être sélectionnées en saisissant leur numéro. Les systèmes TOPTXT et FASTEXT sont plus évolués et permettent de trouver plus simplement et plus rapidement l'information désirée.

### Pour activer/désactiver le télétexte

Appuyez sur la touche **TEXT** pour activer le télétexte.

- La page d'accueil ou la dernière page s'affiche à l'écran. Les numéros de page, le nom de la chaîne, l'heure et la date sont affichés en haut de l'écran. Le premier numéro indique la page sélectionnée et le second la page affichée.

Appuyez sur la touche **TEXT** pour désactiver le télétexte.

### Texte SIMPLE (en option)

#### Sélection d'une page

1. Entrez le numéro de la page (trois chiffres) à l'aide des touches numériques. En cas d'erreur de saisie, finissez d'entrer le numéro, puis retapez le numéro de page correct.
2. Vous pouvez également appuyer sur la touche ▲ / ▼ pour passer à la page suivante ou précédente.

#### Programmation des touches de couleur en mode LIST

Pour passer en mode LIST lorsque le téléviseur est en SIMPLE, TOP ou FASTEXT, appuyez sur la touche .

Vous avez la possibilité de programmer quatre numéros de page de votre choix en leur affectant une couleur. Pour les sélectionner, appuyez sur la touche de couleur correspondante.

1. Appuyez sur une touche colorée.
2. Sélectionnez la page que vous voulez programmer en lui affectant une couleur.
3. Appuyez sur la touche **OK**. La page choisie est alors enregistrée comme numéro de page choisie. Un clignotement confirme ce choix. Cette même touche vous permettra dorénavant de sélectionner la page.
4. Les trois autres touches colorées peuvent être programmées de la même manière.

### TOPTXT (en option)

Quatre rubriques de couleur différente (rouge, verte, jaune et bleue) sont affichées en bas de l'écran. Les rubriques jaune et bleue permettent respectivement de passer au groupe ou au bloc suivant.

#### Sélection d'un bloc, d'un groupe ou d'une page

1. Appuyez sur la touche bleue pour passer de bloc en bloc.
2. Appuyez sur la touche jaune pour passer au groupe suivant en sautant un bloc.
3. Appuyez sur la touche verte pour passer à la page suivante en sautant un groupe. (Vous pouvez également utiliser la touche ▲.)
4. Appuyez sur la touche rouge pour revenir à la sélection précédente. (Vous pouvez également utiliser la touche ▼.)

#### Sélection directe d'une page

Comme pour le mode SIMPLE, vous pouvez sélectionner une page en saisissant son numéro (trois chiffres) à l'aide des touches numériques.



# Télétexte (selon les modèles)

## FASTEXT

Les pages télétexte sont indiquées à l'aide d'un code couleur en bas de l'écran et peuvent être sélectionnées en appuyant sur la touche de couleur correspondante.

### Sélection d'une page

1. Appuyez sur la touche  pour sélectionner la page d'index.
2. Sélectionnez une page à l'aide de la touche de couleur correspondante.
3. Comme pour le mode SIMPLE, vous pouvez sélectionner une page en saisissant son numéro (trois chiffres) à l'aide des touches numériques.
4. Vous pouvez également utiliser la touche ▲ / ▼ pour passer à la page suivante ou précédente.

## Fonctionnalités avancées

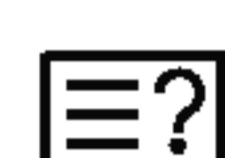

### TOUCHE REVEAL

Appuyez sur cette touche pour afficher du texte caché (par exemple, des réponses à des jeux ou à des énigmes).

Appuyez une nouvelle fois sur cette touche pour faire disparaître le texte.



### TOUCHE SIZE

Permet de doubler la taille du texte affiché.

Appuyez une fois sur cette touche pour agrandir la moitié supérieure de la page.

Appuyez deux fois sur cette touche pour agrandir la moitié inférieure de la page.

Appuyez trois fois sur cette touche pour revenir en affichage normal.



### TOUCHE UPDATE

Appuyez sur cette touche pour afficher le programme TV pendant la recherche d'une page télétexte.

Appuyez sur cette touche pour afficher la page télétexte mise à jour.



### TOUCHE HOLD

Appuyez sur cette touche pour arrêter le défilement automatique d'une page télétexte lorsque celle-ci comporte plusieurs sous-pages. Le nombre de sous-pages et le numéro de la sous-page sélectionnée sont généralement affichés sous l'heure.

Lorsque vous appuyez sur cette touche, une icône d'arrêt s'affiche

dans le coin supérieur gauche de l'écran et le défilement de la page est interrompu.

Appuyez une nouvelle fois sur cette touche pour réactiver le défilement.



### TOUCHE MIX

Appuyez sur cette touche pour superposer une page télétexte sur l'image d'un programme TV.

Appuyez une nouvelle fois sur cette touche pour revenir en mode d'affichage normal du télétexte.



### TOUCHE TIME

Appuyez sur cette touche pendant que vous regardez un programme TV pour afficher l'heure dans le coin supérieur droit de l'écran. Appuyez une nouvelle fois sur cette touche pour faire disparaître l'heure. En mode télétexte, appuyez sur cette

touche pour sélectionner un numéro de sous-page. Ce numéro s'affiche en bas de l'écran. Appuyez sur les touches ROUGE/VERTE, ▲ / ▼ ou sur les touches

numériques pour afficher la page sans défilement ou en sélectionner une autre.

Appuyez une nouvelle fois sur cette touche pour quitter cette fonction.

# Configuration du dispositif de contrôle externe

- Raccordez la prise d'entrée RS-232C à un appareil de commande externe (micro-ordinateur ou dispositif de commande A/V par exemple), puis commandez les fonctions du téléviseur depuis celui-ci.
- Reliez le port série de l'appareil de commande à la prise RS-232C sur la face arrière du téléviseur.
- Les cordons de connexion RS-232C ne sont pas fournis avec le téléviseur.

< Arrière du téléviseur >

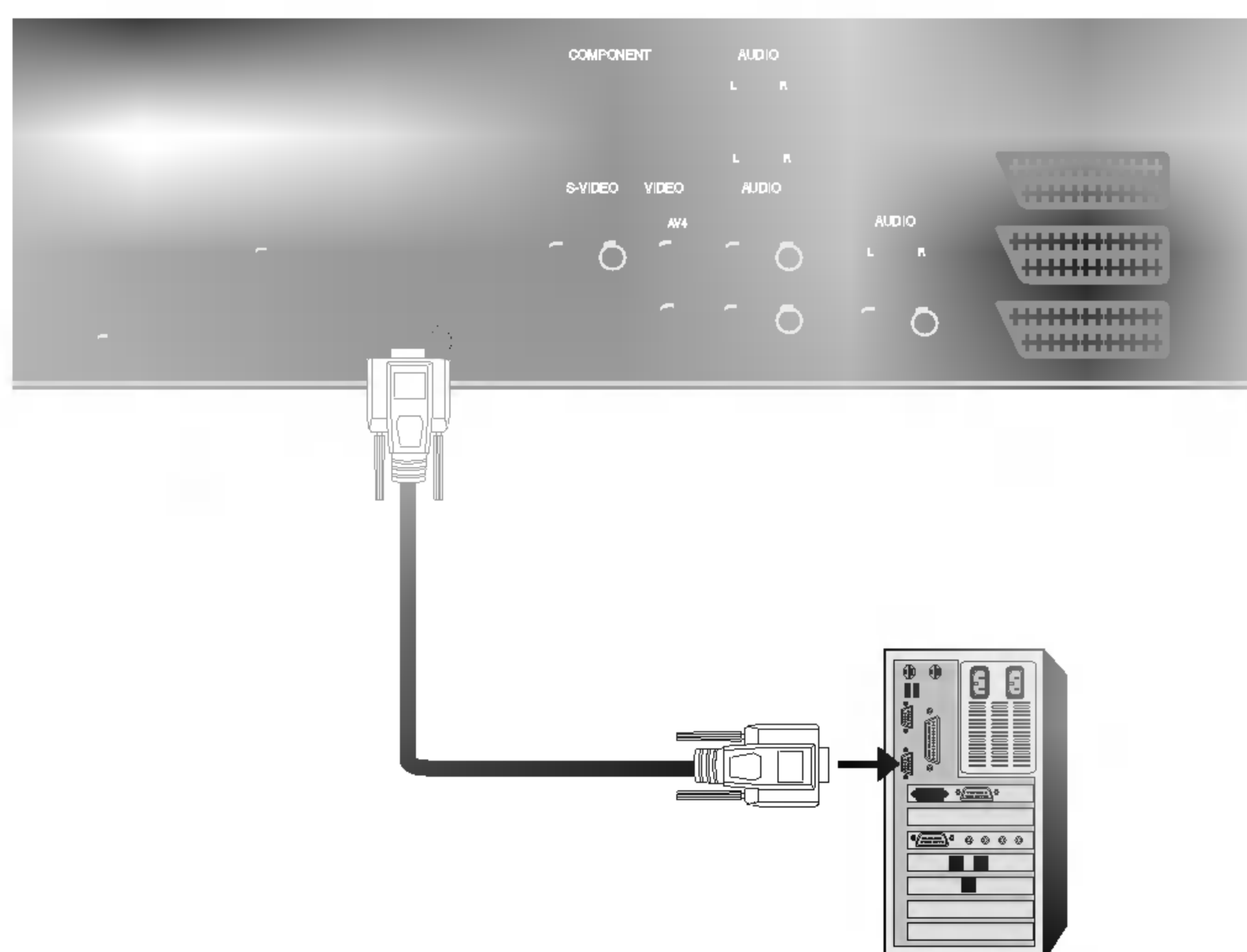

## Type de connecteur : Sub-D mâle à 9 broches

N°	Nom de la broche
1	Aucune connexion
2	RXD (Réception de données)
3	TXD (Transmission de données)
4	DTR
5	GND
6	DSR
7	RTS
8	CTS
9	Aucune connexion

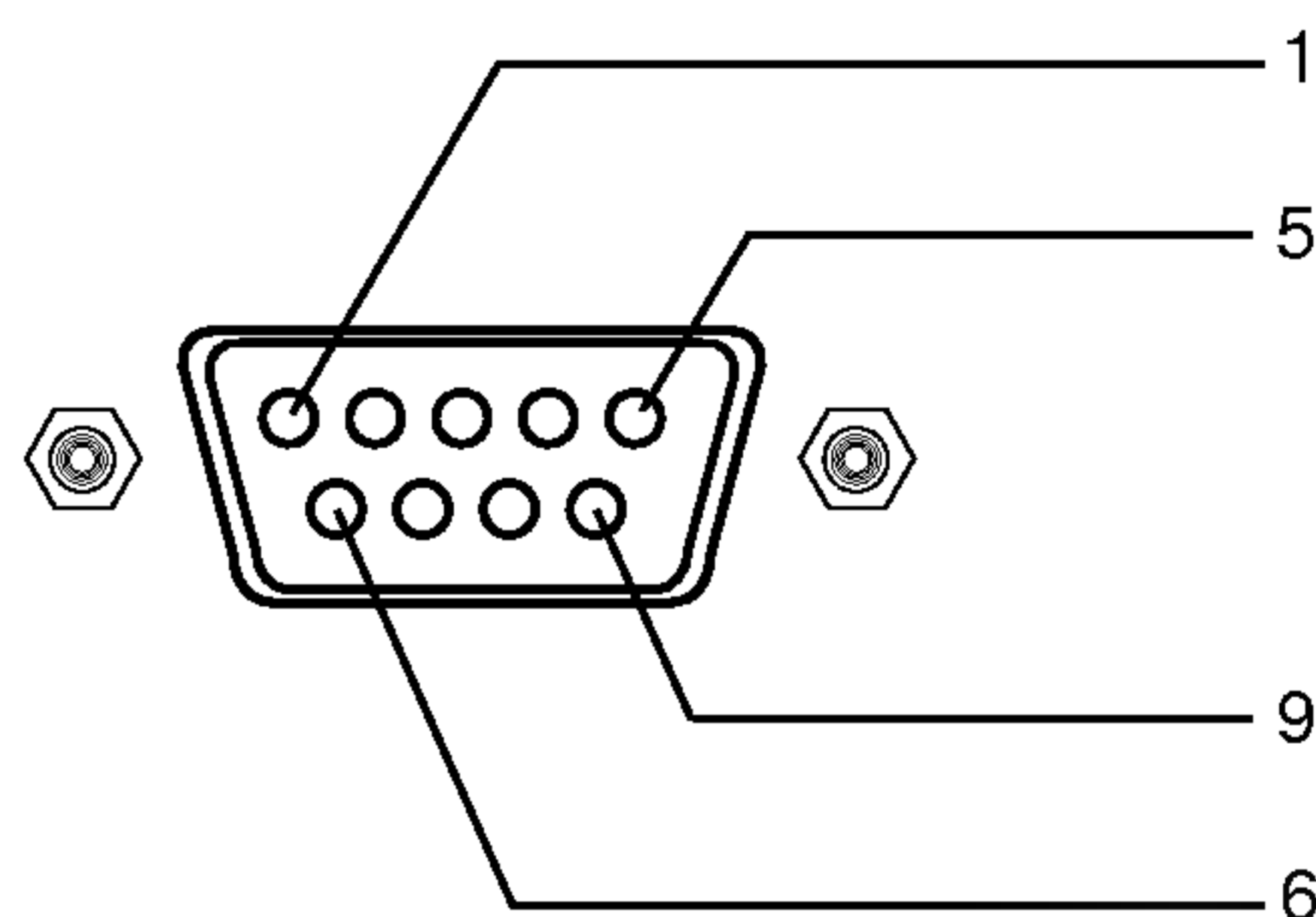

## Configurations RS-232C

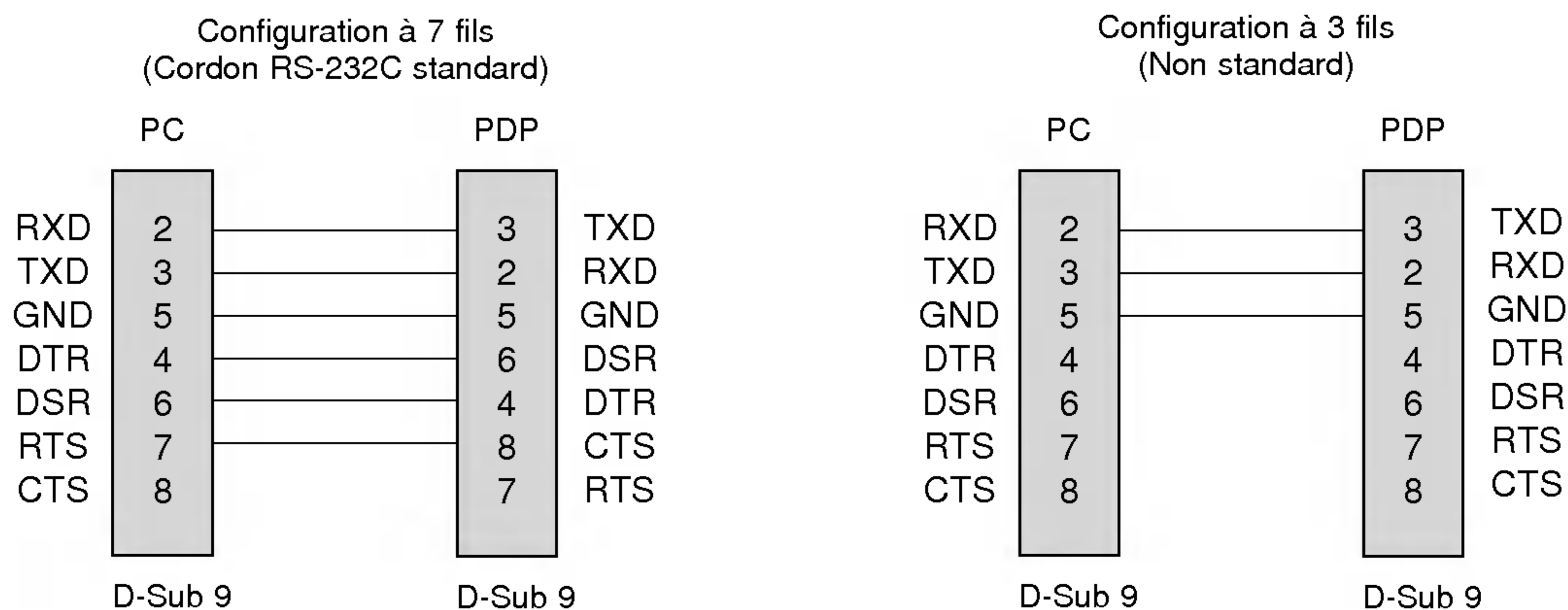

## Set ID

Utilisez cette fonction pour définir un numéro d'identification du moniteur.

- Reportez-vous à la section 'Mappage réel des données1' (Voir page 39).

1. Appuyez sur la touche **MENU**, puis appuyez sur la touche ▲ / ▼ pour sélectionner le menu SPÉCIAL.
2. Appuyez sur la touche ► puis sur la touche ▲ / ▼ pour sélectionner **Set ID**.
3. Appuyez sur la touche ► puis sur la touche ◀ / ▶ pour régler l'option **Set ID** de manière à sélectionner le numéro d'identification du moniteur de votre choix.
  - La plage de réglage est comprise entre 1 et 99.
4. Appuyez plusieurs fois le bouton **MENU** pour retourner à l'image normale TV.

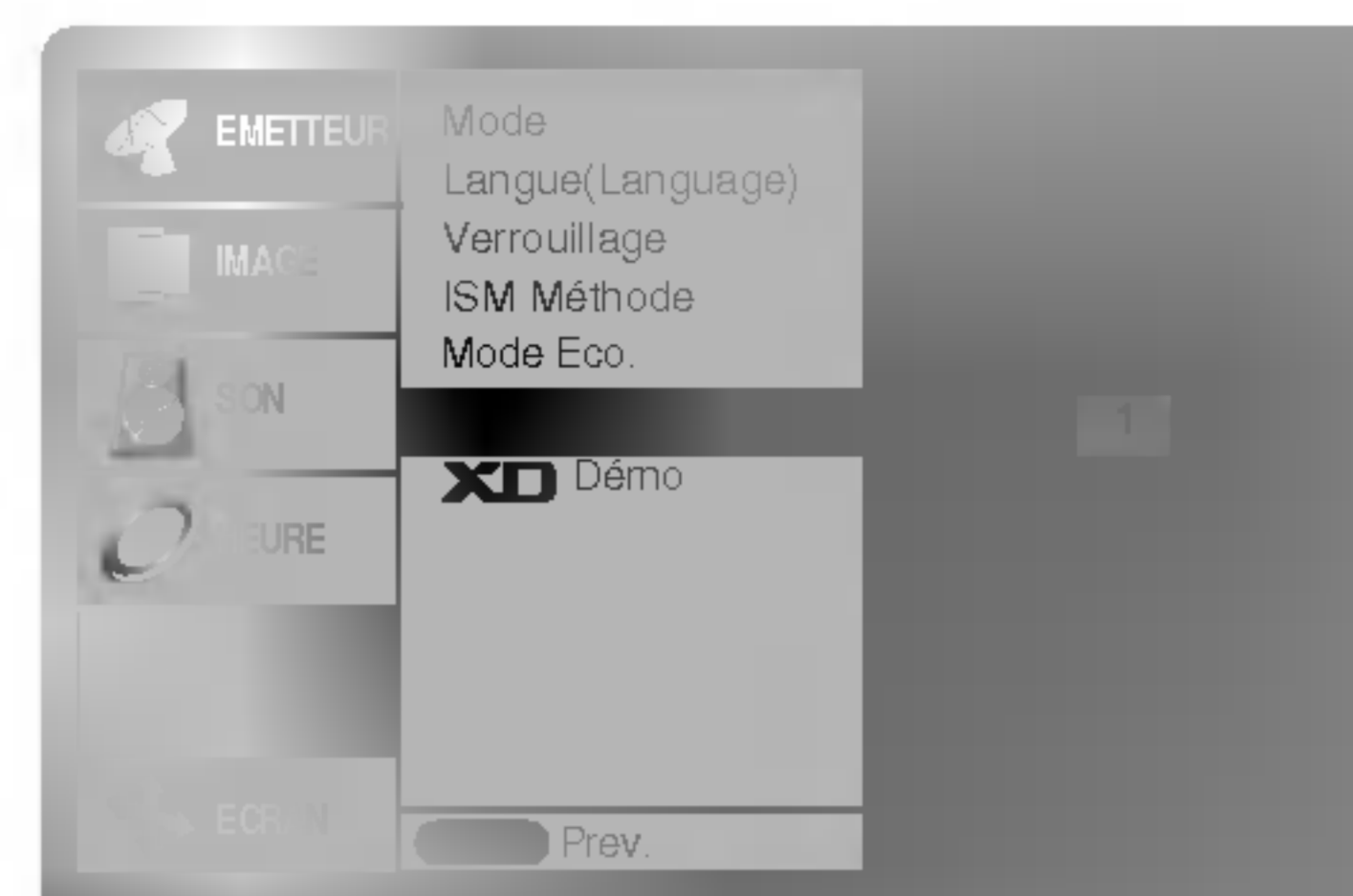

## Paramètres de communication

- Vitesse de transmission : 9600 bps (UART)
- Longueur des données : 8 bits
- Parité : Aucune
- \* Utilisez un câble croisé (inversé).
- Bit d'arrêt : 1 bit
- Code de communication : code ASCII

## Liste de référence des commandes

	COMMANDE 1	COMMANDE2	Données (Hexadécimales)
01. Marche/arrêt	k	a	0 ~ 1
02. Sélection de la source	k	b	0 ~ 9
03. Format d'image	k	c	Voir page 36
04. Activation/désactivation des images	k	d	0 ~ 1
05. Activation/désactivation du son	k	e	0 ~ 1
06. Réglage du volume	k	f	0 ~ 64
07. Contraste	k	g	0 ~ 64
08. Lumière	k	h	0 ~ 64
09. Couleur	k	i	0 ~ 64
10. Teinte (en option)	k	j	0 ~ 64
11. Netteté	k	k	0 ~ 64
12. Activation/désactivation de l'affichage à l'écran	k	l	0 ~ 1
13. Mode de commande externe	k	m	0 ~ 1
14. Aigus	k	r	0 ~ 64
15. Graves	k	s	0 ~ 64
16. Balance	k	t	0 ~ 64
17. Température de Couleur	k	u	0 ~ 3
18. Réglage de Rouge	k	v	0 ~ 50
19. Réglage de Vert	k	w	0 ~ 50
20. Réglage de Bleu	k	\$	0 ~ 50
21. État anormal	k	z	0 ~ a
22. Méthode ISM	j	p	0 ~ 3
23. Economie d'énergie	j	q	0 ~ 1
24. Réglage de la fréquence du déplacement cyclique	j	r	1 ~ FE
25. Réglage du nombre de pixels du déplacement cyclique	j	s	1 ~ 3
26. Réglage automatique	j	u	1
27. Sélection des programmes	j	a	0 ~ 63
28. Touche	m	c	Code Clé
29. Sélection de l'entrée	x	b	Voir page 39

\* Pour le réglage de 21 à 29, aucun menu ne s'affiche à l'écran.

## Protocole de transmission/réception

### Transmission

```
Commande1][Commande2][ ][Set ID][ ][Données][Cr]
```

- \* [Commande 1] : (j ou k)
- \* [Commande 2] : Identificateur (lettre) de la commande.
- \* [Set ID] : Numéro d'identification du moniteur de votre choix défini dans le menu. Fonctionnalités avancées. Voir page 25. La plage de réglage est comprise entre 1 et 99. Lorsque vous choisissez la valeur '0', vous commandez chacun des moniteurs connectés. Le code d'identification est indiqué en mode décimal (1 à 99) dans le menu et en mode hexadécimal (0 x 0 à 0 x 63) dans le protocole de transmission/réception.
- \* [Données] : Données de la commande. 'FF' permet de lire l'état de la commande.
- \* [Cr] : Retour à la ligne code ASCII '0x0D'
- \* [ ] : espace (code ASCII '0x20')

### Accusé de réception positif

```
[Commande2][ ][Set ID][ ][OK][Données][x]
```

- \* Le moniteur transmet un accusé de réception selon le format ci-dessus lorsqu'il reçoit des données non altérées. En mode lecture, les données d'état en cours s'affichent. En mode écriture, les données du PC sont renvoyées.

### Accusé de réception négatif

```
[Commande2][ ][Set ID][ ][NG][Données][x]
```

- \* Le moniteur émet un accusé de réception selon le format ci-dessus lorsque les données reçues sont altérées (fonctions impossibles ou erreurs de communication).

Données 1 : code erroné  
2 : fonction non prise en charge  
3 : patientez

### 01. Marche/arrêt (Commande 2 : a)

- ▶ Permet d'allumer/éteindre le téléviseur.

#### Transmission

`[[k][a][ ][Set ID][ ][Données][Cr]`

Données 0 : Arrêt 1 : Marche

#### Accusé de réception

`[a][ ][Set ID][ ][OK][Données][x]`

- ▶ Permet d'afficher l'état de la commande marche/arrêt.

#### Transmission

`[k][a][ ][Set ID][ ][FF][Cr]`

#### Accusé de réception

`[[a][ ][Set ID][ ][OK][Données][x]`

\* De la même manière, pour les autres fonctions, si les données 'FF' sont transmises selon ce format, le retour des données d'accusé de réception indique l'état de chaque fonction.

### 02. Sélection de la source (Commande 2 : b)

- ▶ Permet de sélectionner la source d'entrée du téléviseur. Vous pouvez également sélectionner une source d'entrée à l'aide de la touche INPUT SELECT de la télécommande du téléviseur.

#### Transmission

`[k][b][ ][Set ID][ ][Données][Cr]`

Données 0 : TV	5 : AV4
1 : AV1	6 : AV5
2 : AV2	7 : Component
3 : S-Video2	8 : RGB
4 : AV3	9 : HDMI

#### Accusé de réception

`[b][ ][Set ID][ ][OK][Données][x]`

### 03. Format d'image (Commande 2 : c)

- ▶ Permet de régler le format d'image. Vous pouvez également régler le format d'image à l'aide de la touche ARC (Aspect Ratio Control) de la télécommande ou à partir du menu Fonctionnalités avancées.

#### Transmission

`[[k][c][ ][Set ID][ ][Données][Cr]`

Données 0 : Ecran normal (4:3)	4 : Original
1 : Ecran large (16:9)	5 : Ecran large (14:9)
2 : Spectacle	6 : Plein écran
3 : Zoom	

#### Accusé de réception

`[c][ ][Set ID][ ][OK][Données][x]`

\* A partir du PC, vous ne pouvez choisir qu'entre les formats 16:9 et 4:3.

### 04. Activation/désactivation des images (Commande 2 : d)

- ▶ Permet de commander l'affichage des images.

#### Transmission

`[k][d][ ][Set ID][ ][Données][Cr]`

Données 0 : Activation de l'image (Affichage des images)  
1 : Désactivation de l'image (Aucune image affichée)

#### Accusé de réception

`[d][ ][Set ID][ ][OK][Données][x]`

### 05. Activation/désactivation du son (Commande 2 : e)

- ▶ Permet d'activer/désactiver le son. Vous pouvez également activer cette fonction à l'aide de la touche MUTE de la télécommande.

#### Transmission

`[k][e][ ][Set ID][ ][Données][Cr]`

Données 0 : Désactivation du son (Pas de son)  
1 : Activation du son

#### Accusé de réception

`[e][ ][Set ID][ ][OK][Données][x]`

### 06. Réglage du volume (Commande 2 : f)

- ▶ Permet de régler le volume. Vous pouvez également régler le volume à l'aide des touches de volume de la télécommande.

#### Transmission

`[k][f][ ][Set ID][ ][Données][Cr]`

Données Min : 0 ~ Max : 64  
\* Reportez-vous à la section 'Mappage réel des données 1' (Voir page 39).

#### Accusé de réception

`[f][ ][Set ID][ ][OK][Données][x]`

### 07. Contraste (Commande 2 : g)

- ▶ Permet de régler le contraste de l'écran. Vous pouvez également régler le contraste à partir du menu IMAGE.

#### Transmission

`[k][g][ ][Set ID][ ][Données][Cr]`

Données Min : 0 ~ Max : 64  
\* Reportez-vous à la section 'Mappage réel des données 1' (Voir page 39).

#### Accusé de réception

`[g][ ][Set ID][ ][OK][Données][x]`

### 08. Lumière (Commande 2 : h)

- ▶ Permet de régler la luminosité de l'écran. Vous pouvez également la régler à partir du menu IMAGE.

#### Transmission

`[k][h][ ][Set ID][ ][Données][Cr]`

Données Min : 0 ~ Max : 64  
\* Reportez-vous à la section 'Mappage réel des données 1' (Voir page 39).

#### Accusé de réception

`[[h][ ][Set ID][ ][OK][Données][x]`

**09. Couleur (Commande 2 : i)**

- ▶ Permet de régler la couleur de l'image. Vous pouvez également régler la couleur à partir du menu IMAGE.

Transmission

[k][i][ ][Set ID][ ][Données][Cr]

Données Min : 0 ~ Max : 64

- \* Reportez-vous à la section 'Mappage réel des données 1' (Voir page 39).

Accusé de réception

[i][ ][Set ID][ ][OK][Données][x]

**10. Teinte (Commande 2 : j) (en option)**

- ▶ Permet de régler la teinte de l'image. Vous pouvez également régler la teinte à partir du menu IMAGE.

Transmission

[k][j][ ][Set ID][ ][Données][Cr]

Données Min : 0 ~ Max : 64

- \* Reportez-vous à la section 'Mappage réel des données 1' (Voir page 39).

Accusé de réception

[j][ ][Set ID][ ][OK][Données][x]

**11. Netteté (Commande 2 : k)**

- ▶ Permet de régler la netteté de l'image. Vous pouvez également régler la netteté à partir du menu IMAGE.

Transmission

[k][k][ ][Set ID][ ][Données][Cr]

Données Min : 0 ~ Max : 64

- \* Reportez-vous à la section 'Mappage réel des données 1' (Voir page 39).

Accusé de réception

[k][ ][Set ID][ ][OK][Données][x]

**12. Activation/désactivation de l'affichage à l'écran (Commande 2 : l)**

- ▶ Permet d'activer/désactiver l'affichage des informations à l'écran.

Transmission

[k][l][ ][Set ID][ ][Données][Cr]

Données 0 : Pas d'affichage 1 : Affichage

Accusé de réception

[l][ ][Set ID][ ][OK][Données][x]

**13. Mode de commande externe (Commande 2 : m)**

- ▶ Permet de verrouiller les touches du téléviseur et de la télécommande.

Transmission

[k][m][ ][Set ID][ ][Données][Cr]

Données 0 : Pas d'affichage 1 : Affichage

Accusé de réception

[m][ ][Set ID][ ][OK][Données][x]

- \* Activez ce mode si vous n'utilisez pas la télécommande. Si vous éteignez puis rallumez le téléviseur, le verrouillage est désactivé.

**14. Aigus (Commande 2 : r)**

- ▶ Permet de régler les aigus. Vous pouvez également régler les aigus à partir du menu SON.

Transmission

[k][r][ ][Set ID][ ][Données][Cr]

Données Min : 0 ~ Max : 64

- \* Reportez-vous à la section 'Mappage réel des données 1' (Voir page 39).

Accusé de réception

[r][ ][Set ID][ ][OK][Données][x]

**15. Graves (Commande 2 : s)**

- ▶ Permet de régler les graves. Vous pouvez également régler les graves à partir du menu SON.

Transmission

[k][s][ ][Set ID][ ][Données][Cr]

Données Min : 0 ~ Max : 64

- \* Reportez-vous à la section 'Mappage réel des données 1' (Voir page 39).

Accusé de réception

[s][ ][Set ID][ ][OK][Données][x]

**16. Balance (Commande 2 : t)**

- ▶ Permet de régler la balance. Vous pouvez également régler la balance à partir du menu SON.

Transmission

[k][t][ ][Set ID][ ][Données][Cr]

Données Min : 0 ~ Max : 64

- \* Reportez-vous à la section 'Mappage réel des données 1' (Voir page 39).

Accusé de réception

[t][ ][Set ID][ ][OK][Données][x]

**17. Température de Couleur (Commande 2 : u)**

- ▶ Permet de régler la température de couleur. Vous pouvez également régler le CSM à partir du menu IMAGE.

Transmission

[k][u][ ][Set ID][ ][Données][Cr]

Données 0 : Froid 1 : Plat 2 : Chaud 3 : Utilisateur

Accusé de réception

[u][ ][Set ID][ ][OK][Données][x]

**18. Réglage de Rouge (Commande 2 : v)**

- ▶ Permet de régler le rouge dans le menu température de couleur.

Transmission

[k][v][ ][Set ID][ ][Données][Cr]

Données Min : 0 ~ Max : 50

- \* Reportez-vous à la section 'Mappage réel des données 2' (Voir page 39).

Accusé de réception

[v][ ][Set ID][ ][OK][Données][x]

### 19. Réglage de Vert (Commande 2 : w)

- ▶ Permet de régler le vert dans le menu température de couleur

#### Transmission

[k][w][ ][Set ID][ ][Données][Cr]

Données Min : 0 ~ Max : 50

- \* Reportez-vous à la section 'Mappage réel des données 2' (Voir page 39).

#### Accusé de réception

[w][ ][Set ID][ ][OK][Données][x]

### 20. Réglage de Bleu (Commande 2 : \$)

- ▶ Permet de régler le bleu dans le menu température de couleur

#### Transmission

[k][\$][ ][Set ID][ ][Données][Cr]

Données Min : 0 ~ Max : 50

- \* Reportez-vous à la section 'Mappage réel des données 2' (Voir page 39).

#### Accusé de réception

[\$][ ][Set ID][ ][OK][Données][x]

### 21. État anormal (Commande 2 : z)

- ▶ Permet d'identifier un état anormal.

#### Transmission

[k][z][ ][Set ID][ ][FF][ ][Cr]

Données FF : Read

#### Accusé de réception

[z][ ][Set ID][ ][OK][Données][x]

- Données 0 : Normal (appareil sous tension et présence du signal)
- 1 : Pas de signal (appareil sous tension)
  - 2 : Arrêt du téléviseur avec la télécommande
  - 3 : Arrêt du téléviseur avec la fonction de mise en veille
  - 4 : Arrêt du téléviseur avec la fonction RS-232C
  - 5 : 5 V bas
  - 6 : CA bas
  - 7 : Arrêt du téléviseur avec la fonction d'alarme du ventilateur (en option)
  - 8 : Arrêt du téléviseur avec la fonction d'arrêt automatique
  - 9 : Arrêt du téléviseur avec la fonction de mise en veille automatique
  - a : Arrêt du téléviseur par détection de la carte AV

\* Cette fonction est en "lecture seule".

### 22. Méthode ISM

(Commande 1 : j, Commande 2 : p)

- ▶ Pour contrôler la méthode ISM. Vous pouvez également régler la fonction ISM Méthode dans le menu SPECIAL.

#### Transmission

[j][p][ ][Set ID][ ][Données][Cr]

Données 0 : Normal

1 : Cérusé

2 : Orbiter

3 : Inversion

#### Accusé de réception

[p][ ][Set ID][ ][OK][Données][x]

### 23. Economie d'énergie

(Commande 1 : j, Commande 2 : q)

- ▶ Pour réduire la consommation électrique du moniteur. Vous pouvez également utiliser la fonction Low Power (Economie d'énergie) dans le menu SPECIAL.

#### Transmission

[j][q][ ][Set ID][ ][Données][ ][Cr]

Données 0 : Arrêt

1 : Marche

#### Accusé de réception

[q][ ][Set ID][ ][OK][Données][x]

### 24. Réglage de la fréquence du déplacement cyclique

(Commande 1 : j, Commande 2 : r)

- ▶ Pour régler la fréquence de déplacement de l'image.

#### Transmission

[j][r][ ][Set ID][ ][Données][ ][Cr]

Données Min : 1 ~ Max : FE

- \* Reportez-vous à la section 'Mappage réel des données 1'. (Voir page 39).

#### Accusé de réception

[r][ ][Set ID][ ][OK][Données][x]

### 25. Réglage du nombre de pixels du déplacement cyclique

(Commande 1 : j, Commande 2 : s)

- ▶ Cette fonction permet de régler le nombre de pixels de la fonction de déplacement cyclique.

#### Transmission

[j][s][ ][Set ID][ ][Données][ ][Cr]

Données Min : 1 ~ Max : 3

- \* Reportez-vous à la section 'Mappage réel des données 1'. (Voir page 39).

#### Accusé de réception

[s][ ][Set ID][ ][OK][Données][x]

**26. Réglage automatique**  
(Commande 1 : j, Commande 2 : u)

► Cette fonction permet de régler automatiquement le centrage et la phase de l'image. Elle ne peut être utilisée qu'en mode RGB (PC).

Transmission

[j][u][ ][Set ID][ ][Données][Cr]

Données 1 : Validation

Accusé de réception

[u][ ][Set ID][ ][OK][Données][x]

**27. Sélection des programmes**  
(Commande 1 : m, Commande 2 : a)

► Sélection d'un programme pour l'image principale.

Transmission

[m][a][ ][Set ID][ ][Données0][ ][Données1][ ][Données2][Cr]

Données0 Min: 0 ~ Max: 63 (0 ~ C7, 200Pr est activé)  
\* Reportez-vous à la section 'Mappage réel des données1'

Données1 Indifférent

Données2 0 : Main

Accusé de réception

[a][ ][Set ID][ ][OK][Données0][x]

\* Mappage réel des données 1

0	: Etape 0
⋮	
A	: Etape 10 (Set ID 10)
⋮	
F	: Etape 15 (Set ID 15)
10	: Etape 16 (Set ID 16)
⋮	
64	: Etape 100
⋮	
6E	: Etape 110
⋮	
73	: Etape 115
74	: Etape 116
⋮	
C7	: Etape 199
⋮	
FE	: Etape 254
FF	: Etape 255

\* Mappage réel des données 2

0	: -40
1	: -39
2	: -38
⋮	
28	: 0
⋮	
4E	: +38
4F	: +39
50	: +40

**28. Touche**  
(Commande 1 : m, Commande 2 : c)

► Pour envoyer le code clé de télécommande à IR.

Transmission

[m][c][ ][Set ID][ ][Données][Cr]

Donnée Code clé : voir page 41.

Accusé de réception

[c][ ][Set ID][ ][OK][Données][x]

**29. Sélection de l'entrée (principale)**  
(Commande 1 : x, Commande 2 : b)

► Sélection de la source d'entrée.

Transmission

[x][b][ ][Set ID][ ][Données][Cr]

Données Structure

MSB									LSB
	0	0	0	0	0	0	0	0	
	└─ Entrée externe ─┘				└─ Numéro d'entrée ─┘				

Entrée externe				Données
0	0	0	1	Analogique
0	0	1	0	AV
0	1	0	0	Component
0	1	0	1	RGB-DTV
0	1	1	0	RGB-PC
1	0	0	1	HDMI

Numéro d'entrée				Données
0	0	0	0	Entrée1
0	0	0	1	Entrée2
0	0	1	0	Entrée3
0	0	1	1	Entrée4
0	1	0	0	Entrée5
0	1	0	1	Entrée6

Accusé de réception

[b][ ][Set ID][ ][OK][Données][x]

# Code IR (format NEC)

## Branchement

- Branchez la télécommande à fil sur la prise du téléviseur prévue à cet effet.

## Code IR de la télécommande (format NEC)

### ► Forme d'onde émise

Impulsion unique, fréquence de 455 KHz modulée à 37,917 KHz

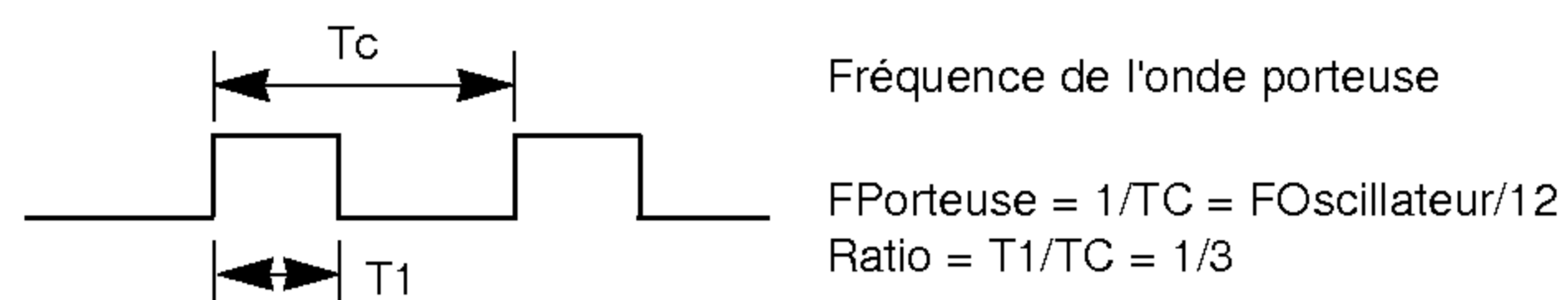

### ► Configuration de la trame

- 1ère trame

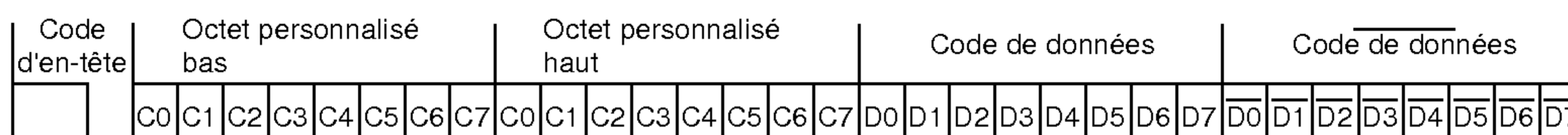

- Trame de répétition

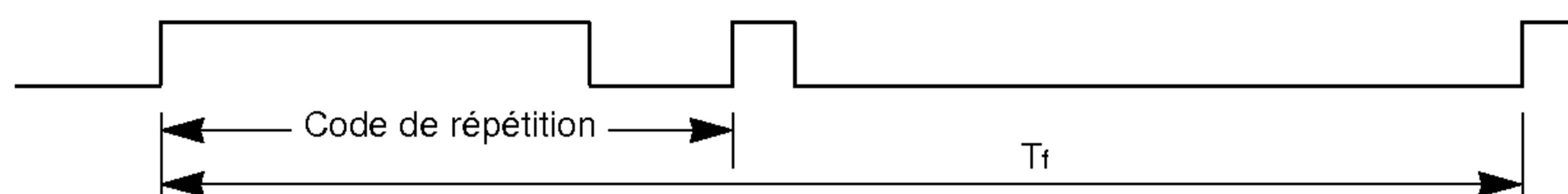

### ► Code d'en-tête

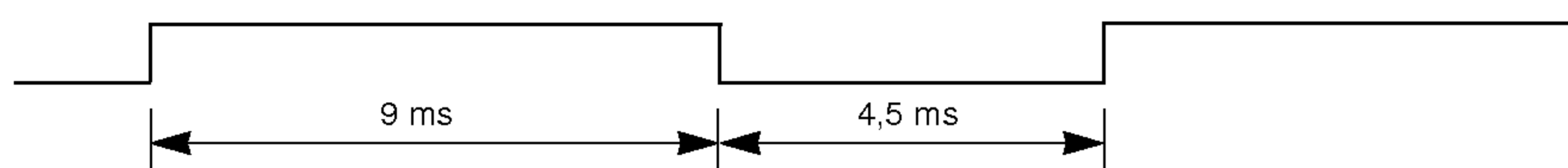

### ► Code de répétition

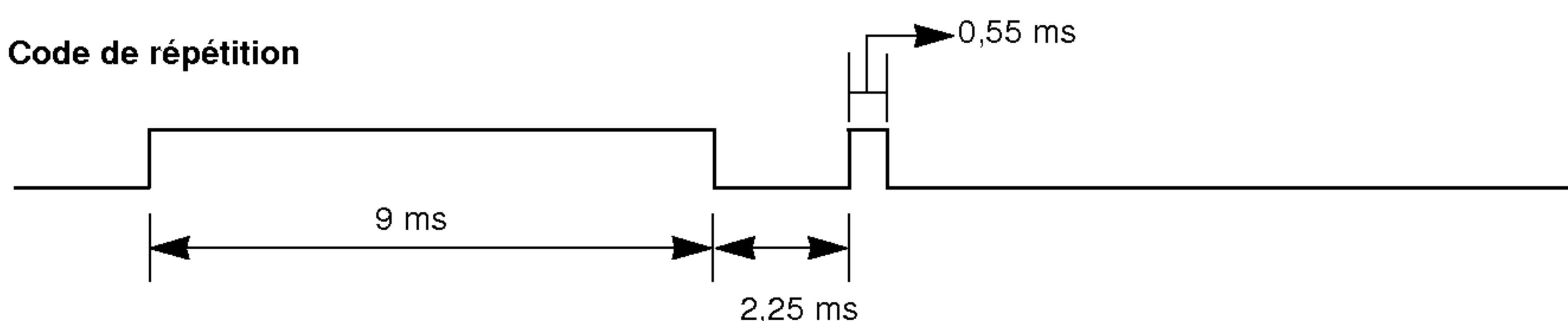

### ► Bit description

- Bit à "0"

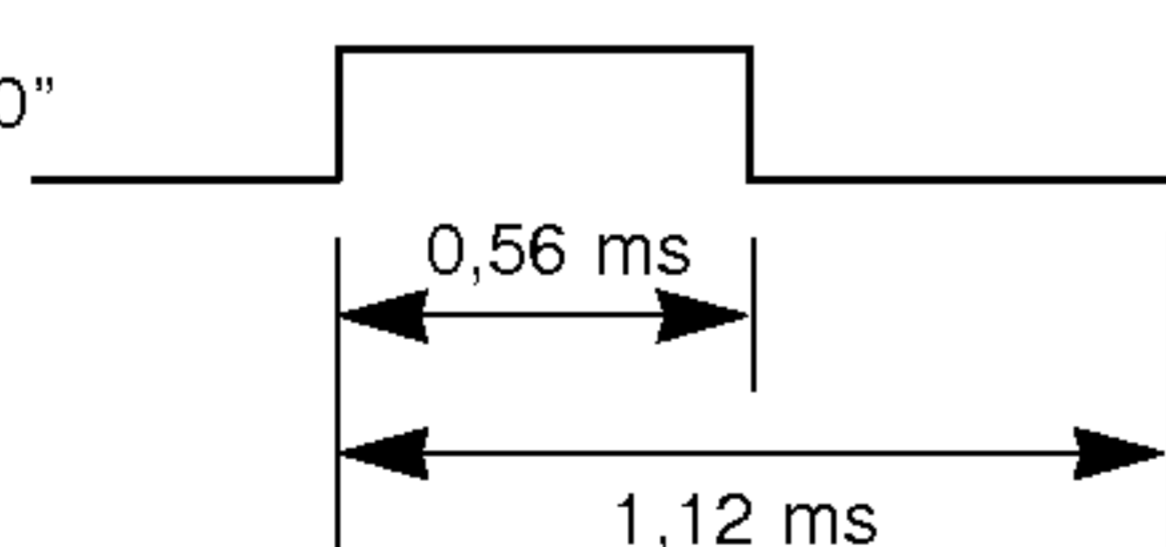

- Bit à "1"

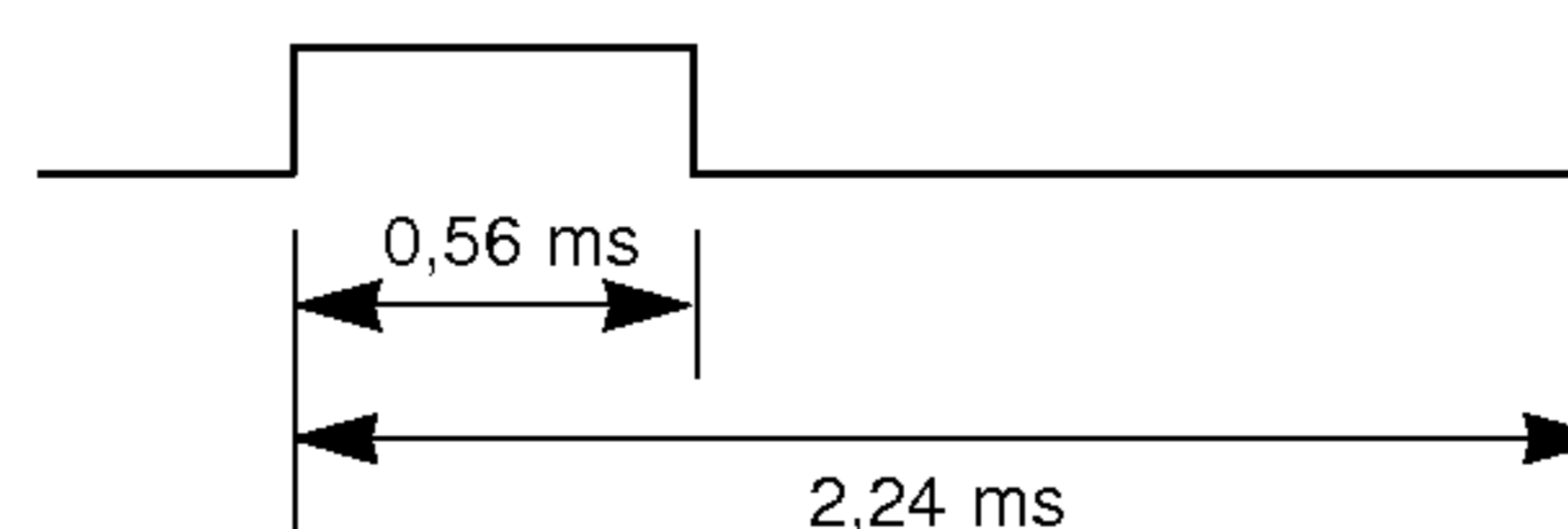

### ► Intervalle de trame : Tf

Le signal est transmis tant qu'une touche est maintenue enfoncée.

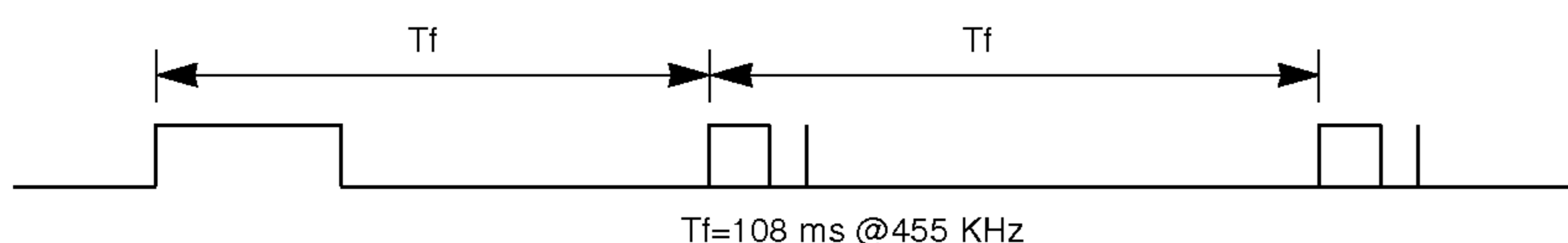



Code (Héxa)	Fonction	Remarque
00	PR(▲)	Touche de la télécommande
01	PR(▼)	Touche de la télécommande
02	VOL(▶)	Touche de la télécommande
03	VOL(◀)	Touche de la télécommande
08	ALIMENTATION	Touche de la télécommande (marche/arrêt)
C4	MARCHE	Spécifique Code IR (marche)
C5	ARRÊT	Spécifique Code IR (arrêt)
09	COUPURE MOMENTANEE DU SON	Touche de la télécommande
10	TOUCHES NUMEROTEES 0	Touche de la télécommande
11	TOUCHES NUMEROTEES 1	Touche de la télécommande
12	TOUCHES NUMEROTEES 2	Touche de la télécommande
13	TOUCHES NUMEROTEES 3	Touche de la télécommande
14	TOUCHES NUMEROTEES 4	Touche de la télécommande
15	TOUCHES NUMEROTEES 5	Touche de la télécommande
16	TOUCHES NUMEROTEES 6	Touche de la télécommande
17	TOUCHES NUMEROTEES 7	Touche de la télécommande
18	TOUCHES NUMEROTEES 8	Touche de la télécommande
19	TOUCHES NUMEROTEES 9	Touche de la télécommande
0B	TV/AV	Touche de la télécommande
98	MULTIMEDIA	Touche de la télécommande
BF	COMPONENT	Spécifique (Mode COMPOSANTE)
C6	HDMI	Spécifique (Mode HDMI)
D5	RGB	Spécifique (Mode RGB)
D6	TV	Spécifique (Mode TV)
5A	AV1	Spécifique (Mode AV1)
D0	AV2	Spécifique (Mode AV2)
D1	AV3	Spécifique (Mode AV3)
D2	AV4	Spécifique (Mode AV4)
CF	AV5	Spécifique (Mode AV5)
D3	S-Video2	Spécifique (Mode S-Video2)
1A	Q.VIEW	Touche de la télécommande
0A	I/II	Touche de la télécommande
0E	VEILLE PROGRAMMABLE	Touche de la télécommande
43	MENU	Touche de la télécommande
44	OK(●)	Touche de la télécommande
4D	PSM	Touche de la télécommande
52	SSM	Touche de la télécommande
53	LIST	Touche de la télécommande
20	TEXT	Touche de la télécommande
2A	REVEAL	Touche de la télécommande
22	MODE	Touche de la télécommande
24	MIX	Touche de la télécommande
26	TIME	Touche de la télécommande
62	UPDATE	Touche de la télécommande
64	SIZE	Touche de la télécommande
65	HOLD	Touche de la télécommande
70	INDEX	Touche de la télécommande
5C	Zoom +	Touche de la télécommande
5D	Zoom -	Touche de la télécommande
79	FORMAT D'IMAGE	Touche de la télécommande
76	FORMAT (4:3)	Code IR spécifique (mode 4:3 uniquement)
77	FORMAT (16:9)	Code IR spécifique (mode 16:9 uniquement)
AF	FORMAT (Zoom)	Code IR spécifique (mode Zoom uniquement)

## Dépannage

### Absence d'image ou de son

- Vérifiez que le téléviseur est activé.
- Vérifiez que le cordon d'alimentation est correctement branché.
- Vérifiez la prise secteur en y branchant un autre appareil.

### Image normale mais absence de son

- Appuyez sur la touche **VOLUME** (▶).
- Le son est-il désactivé ? Appuyez sur la touche **MUTE**.
- Dans le menu SON, vérifiez que les haut-parleurs sont activés.

### Mauvais fonctionnement de la télécommande

- Vérifiez qu'aucun obstacle n'empêche la transmission du signal de la télécommande vers le téléviseur.
- Vérifiez que la polarité des piles est correcte. (Voir page 6)
- Vérifiez que la télécommande est configurée correctement.
- Remplacez les piles. (Voir page 6)

### Une fois le téléviseur allumé, l'image s'affiche lentement

- Ceci est normal car l'image ne s'affiche pas directement lors de la mise sous tension du téléviseur. Contactez le centre d'assistance technique si l'image n'apparaît pas au bout de cinq minutes.

### Image noir et blanc ou couleurs mal réglées

- Sélectionnez **Couleur** dans le menu IMAGE, puis appuyez sur la touche **VOLUME** (▶). (Voir page 23)
- Vérifiez que le téléviseur et le magnétoscope sont suffisamment espacés.
- Activez n'importe quelle fonction pour restaurer l'affichage de l'image. (Lorsqu'un arrêt sur image se prolonge au-delà de 5 minutes, le téléviseur affiche un écran noir.)

### Présence de barres horizontales/verticales ou tremblement de l'image

- Vérifiez qu'aucun appareil électrique ne cause des interférences.

### Absence de son sur l'un des haut-parleurs

- Réglez l'option **Balance** dans le menu SON. (Voir page 24.)

### Bruit inhabituel à l'intérieur du téléviseur

- Un changement de la température ou de l'humidité ambiante peut provoquer l'émission d'un bruit inhabituel lorsque vous allumez ou éteignez le téléviseur. Ceci n'est en aucun cas le signe d'un dysfonctionnement.

# Caractéristiques

Largeur (pouces / mm)	47.64 / 1210	47.7 / 1210
Hauteur (pouces / mm)	27.60 / 701	27.4 / 696
Profondeur (pouces / mm)	11.61 / 295	10.7 / 270
Poids (livres / kg)	66.14 / 30	77.2 / 35
Alimentation	AC100-240V, 50/60 Hz	
Température (Selon conditions)	32 ~ 104°F (0 ~ 40°C)	
Humidité (Selon conditions)	Moins de 80%	

Largeur (pouces / mm)	55.1 / 1400
Hauteur (pouces / mm)	32.3 / 821
Profondeur (pouces / mm)	3.9 / 99
Poids (livres / kg)	115 / 52.15
Alimentation	AC100-240V, 50/60 Hz
Température (Selon conditions)	32 ~ 104°F (0 ~ 40°C)
Humidité (Selon conditions)	Moins de 80%

- Les caractéristiques décrites ci-dessus peuvent faire l'objet de modifications sans préavis.

