

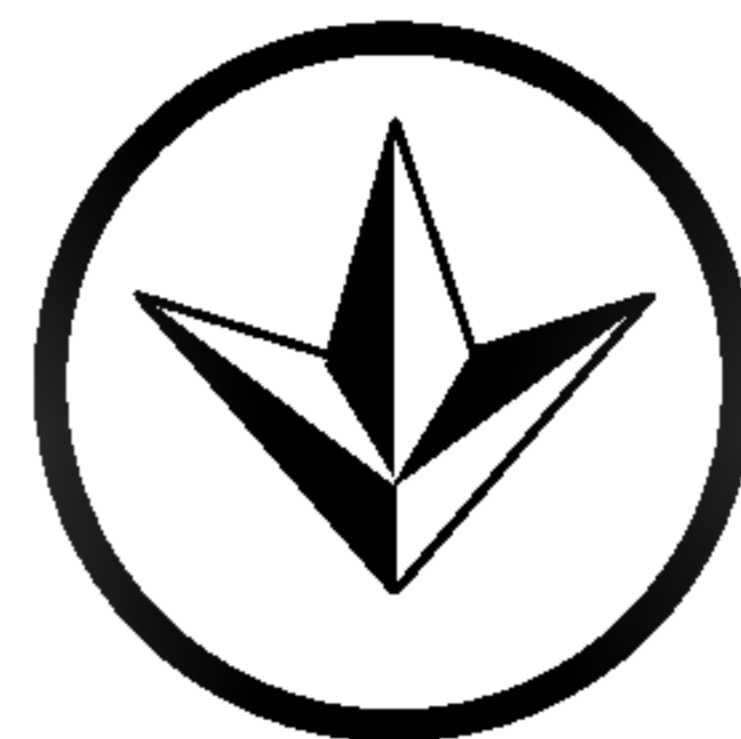

# Цветной телевизор

## Руководство пользователя



УКРСЕРТРЕА

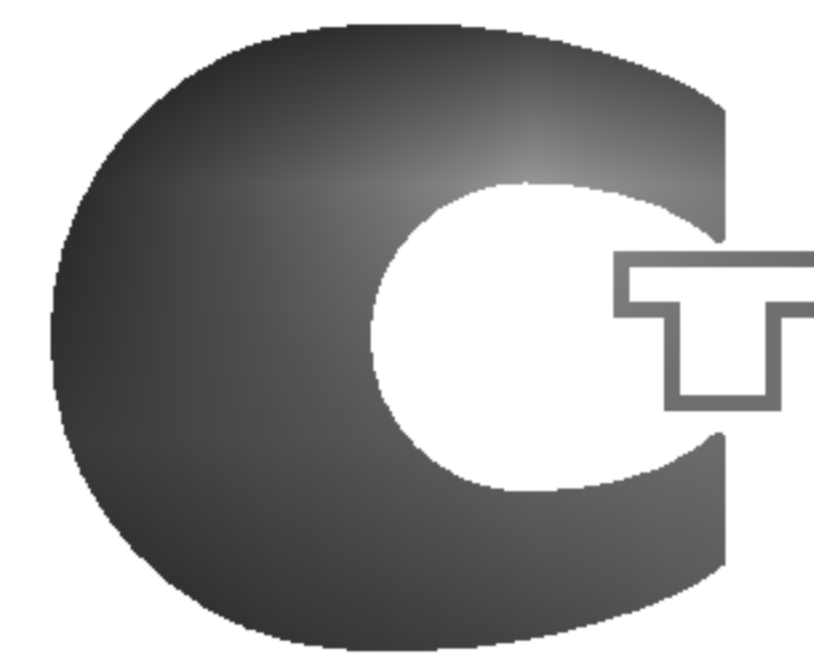

BZ03

Перед тем, как пользоваться вашим телевизором, пожалуйста, внимательно прочтите данное Руководство. Сохраните его для использования в будущем. Запишите номер модели и серийный номер телевизора. Когда вам понадобится техническое обслуживание телевизора, посмотрите на табличке, прикрепленной к задней крышке, и сообщите в сервисный центр следующую информацию:

Номер модели :  
Серийный номер :

---

# Содержание

---

<b>Установка</b>	<b>3</b>
<b>Местоположение и функции органов управления</b>	<b>4</b>
Пульт дистанционного управления	
Заряд внутреннего электрогенератора	
Передняя панель/боковая панель	
<b>Управление основными функциями ателевизора</b>	<b>7</b>
Включение и выключение / Переключение каналов	
Регулировка громкости звука / Быстрый просмотр	
Функция выключения звука / Автоматическая демонстрация	
Выбор языка экранной информации (не во всех моделях)	
<b>Экранные меню</b>	<b>8</b>
Выбор из меню	
<b>Настройка на телевизионные станции</b>	<b>9</b>
Автоматическая настройка на телевизионные станции	
Ручная настройка на станции / Точная настройка	
Редактирование программ / Любимый канал	
Вызов таблицы программ	
<b>Настройка изображения</b>	<b>14</b>
PSM (память состояния изображения)	
DRP (Digital Reality Picture)	
DRPC (Digital Reality Picture Clarity)	
Регулировка параметров изображения	
Глаз (Eye) (не на всех моделях) / Формата изображения	
Выбор функции "Турбо изображение" (не во всех моделях)	
<b>Настройка звука</b>	<b>17</b>
SSM (память состояния звука) / Настройка звука	
Выбор функции "Турбо звук" (не во всех моделях)	
Выбор выходного сигнала звукового сопровождения	
Прием стереофонических программ и программ, передаваемых на двух языках	
Прием передач, передаваемых в системе звукового сопровождения NICAM (не во всех моделях)	
<b>Настройка времени</b>	<b>20</b>
Установите часы / Установка <b>On/Off</b> таймера	
Автоматический таймер сна	
<b>Другие функции</b>	<b>21</b>
Режимы TV и AV	
Автоматическое переключение в режим AV (аудио / видео) (не во всех моделях)	
Электронный замок от детей / Автоматический таймер сна	
Голбой Фон (не во всех моделях) / Наклон	
Размагничивание / Таймер 'сон'	
<b>Картинка в картинка (не во всех моделях)</b>	<b>23</b>
Включение и выключение	
Выбор режима входа для субкартинки	
Замена субкартинки на основную картинку	
Переключение каналов для субкартинки	
Размер субкартинки	
Остановка изображения для субкартинки	
Изменение положения субкартинки	
Сканирование телевизионных каналов (программ)	
<b>Телетекст (не во всех моделях)</b>	<b>24</b>
Включение и выключение функции телетекста	
Простой текст / Текст СВЕРХУ (не во всех моделях)	
БЫСТРЫЙ ТЕКСТ / Специальные функции телетекста	
<b>Подключение PC</b>	<b>27</b>
RGB PC режим (не во всех моделях)	
Входное гнездо для сигнала от ПК	
<b>Подключение внешней аппаратуры</b>	<b>28</b>
Гнездо антенны	
Гнезда входов/выходов аудио/видео (не во всех моделях)	
Евроразъем (не во всех моделях)	
Входные гнезда для S-Video/Audio (S-AV)	
Входные гнезда компонентного сигнала (не во всех моделях)	
DTV в гнездах (не во всех моделях)	
Выходные разъемы монитора	
Гнездо RF OUT	
Гнездо для наушников	
<b>Порядок поиска причины и устранения неисправности</b>	<b>31</b>

---

---

# Установка

---

## Питание

Питание телевизора осуществляется от электросети переменного тока, напряжение питания указано в табличке, прикрепленной к задней стенке телевизора. Запрещается подключать телевизор к источнику питания постоянного тока. Во время грозы и при частых отключениях напряжения в электросети извлеките штекер кабеля антенны из гнезда антенны и отсоедините вилку шнура питания от розетки электросети.

## Предупреждение

Во избежание пожара или поражения электрическим током не оставляйте телевизор под дождем или в условиях повышенной влажности.

## Обслуживание

Никогда не открывайте заднюю стенку телевизора, поскольку в телевизоре имеются опасное для жизни напряжение и другие источники опасности. Если телевизор перестает нормально работать, отключите телевизор от электросети и обратитесь за содействием в торговую организацию, которая продала Вам телевизор.

## Антенна

Подсоедините штекер кабеля антенны к гнезду, обозначенному символом  $\Gamma 75 \Omega$ , расположенному на задней панели телевизора. Для получения хорошего изображения следует пользоваться наружной антенной.

## Порядок установки

Установите телевизор в таком месте, чтобы на экран не падал яркий искусственный или солнечный свет. Телевизор не должен подвергаться излишним вибрациям, воздействию влаги, пыли или тепла. Обеспечьте беспрепятственную циркуляцию воздуха вокруг телевизора. Не закрывайте вентиляционных отверстий на задней стенке телевизора. Управление всеми функциями телевизора может осуществляться с помощью пульта дистанционного управления (ПДУ). Управление некоторыми функциями также может осуществляться с помощью кнопок, расположенных на передней панели телевизора.

Если Вы передвигаете или переставляете телевизор в другое место, выключите основной переключатель, по крайней мере на 30 минут, чтобы снять напряжение цвета с экрана.

При невыполнении следующих пунктов возможно изменение цвета изображения из-за намагничивания.

Не устанавливайте телевизоры рядом с динамиками, отопительными батареями, металлическими трубами и т.д. (Установите телевизоры на подходящее расстояние)

Не ставьте предметы содержащие магнит близко к телевизору .

Изготовлено по лицензии фирмы Dolby Laboratories.  
Долби, "Dolby", "Pro Logic" и символ с двойным "D" -  
товарные знаки фирмы Dolby Laboratories.

# Местоположение и функции органов управления

Управление всеми функциями может осуществляться с пульта дистанционного управления. Некоторые функции также могут регулироваться кнопками, расположенными на передней панели телевизора.

## Пульт дистанционного управления

Прежде чем пользоваться пультом дистанционного управления, вставьте в него элементы питания.

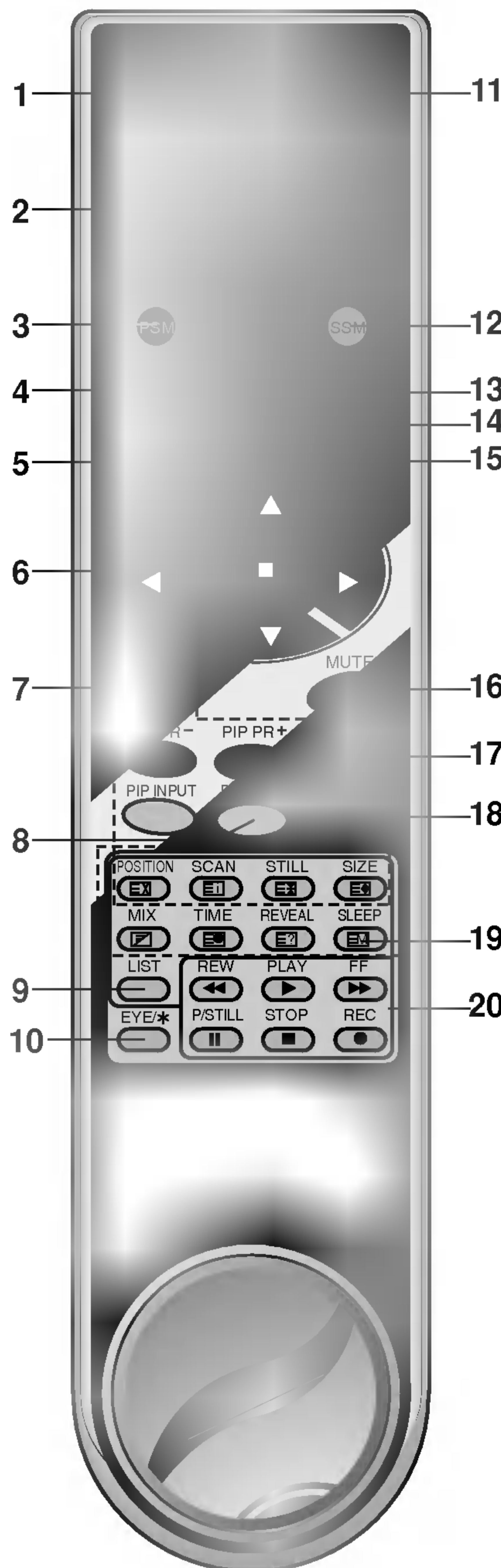

1. **TV/AV**  
Выбирает сигнал от телевизора или со входов аудио/видео.  
Убирает меню с экрана.  
Включает телевизор из дежурного режима.
2. **Кнопки с цифрами**  
Включают находящийся в дежурном режиме телевизор или напрямую выбирают номер программы.
3. **PSM (память состояния изображения)**  
Восстанавливает предпочитаемую вами настройку изображения.
4. **I/II**  
Выбирает язык для передачи, которая ведется на двух языках.  
Выбирает выход звука (не во всех моделях).
5. **МЕНЮ**  
Вызывает экранное меню.
6. **▲ / ▼ (ПРОГРАММА ВВЕРХ/ВНИЗ)**  
Включает телевизор из дежурного режима.  
Выбирает программу или пункт меню.
7. **◀ / ▶ (ГРОМКОСТЬ УМЕНЬШИТЬ/УВЕЛИЧИТЬ)**  
Регулирует громкость.  
Изменяет установки в меню.
8. **OK**  
Принимает ваш выбор или показывает текущий режим.
9. **Кнопки PIP (Картинка в картинке)**  
**PIP (КАРТИНКА В КАРТИНКЕ)**  
Включает и выключает субкартинку (маленький экран, расположенный на основном экране телевизора).  
**PIP PR+/-**  
Осуществляет смену телевизионного канала отображаемой на экране субкартинки.  
**PIP SWAP (ПЕРЕМЕНА МЕСТ)**  
Осуществляет замену главной картинки субкартинкой и наоборот.  
**PIP INPUT (ВХОД)**  
Устанавливает режим входа для субкартинки.  
**SIZE (РАЗМЕР)**  
Изменяет размер субкартинки.  
**STILL (СТОП-КАДР)**  
Останавливает движение субкартинки.  
**POSITION (ПОЛОЖЕНИЕ)**  
Перемещает субкартинку в направлении по часовой стрелке.  
**SCAN**  
Просматривает записанные в память телевизионные каналы на 12 субкартинках.
10. **PIP SWAP (ПЕРЕМЕНА МЕСТ)**  
Возвращает к программе, которую вы смотрели перед этим.  
Вызывает на экране любимый канал.
11. **LIST**  
Выводит на экран таблицу программ.
12. **EYE/★(Глаз) (не во всех моделях)**  
Включает и выключает функцию "Глаз".

(С системой Телетекст)

# Местоположение и функции органов управления

## 11. ВКЛЮЧЕНИЕ/ВЫКЛЮЧЕНИЕ

Включает телевизор из дежурного режима и переключает его в дежурный режим.

## 12. SSM (память состояния звука)

Восстанавливает предпочитаемую вами настройку звука.

## 13. КНОПКА TURBO PICTURE (ТУРБО ИЗОБРАЖЕНИЕ)

Выбирает функцию "Турбо изображение".

## 14. DRP (Digital Reality Picture)

переключатель DRP Pro or 100.

## 15. КНОПКА TURBO SOUND (ТУРБО ЗВУК)

Выбирает функцию "Турбо звук".

## 16. Выключит звука

Включает и выключает звук.

## 17. ARC (управление форматом кадра)

Изменяет формат кадра изображения.

## 18. Кнопки телетекста

Данные кнопки используются в режиме телетекста. Дальнейшие подробности смотрите в разделе 'Телетекст'.

## 19. SLEEP

устанавливает таймер 'сон'.

## 20. Кнопки видеомэгнофона

Управляют кассетным видеомэгнофоном производства фирмы LG.

**Примечание:** В режиме телетекста кнопки **PR+/-**, **SWAP** и **INPUT** используются для управления функциями телетекста.

## Заряд внутреннего электрогенератора

Пульт дистанционного управления может заряжаться от внутреннего электрогенератора. Чтобы зарядить пульт дистанционного управления следует выполнить следующие операции;

1. При первоначальном пользовании, 20 поворотов ручки в направлении стрелки, как показано на нижнем рисунке -> ожидание в течение одной минуты -> снова 20 поворотов -> опять ожидание в течение одной минуты -> снова 20 поворотов -> приступить к пользованию
2. При обычном пользовании 5 или 6 поворотов -> возобновить пользование



**Примечание:** Не вращайте ручку слишком быстро в целях защиты дистанционного пульта управления.

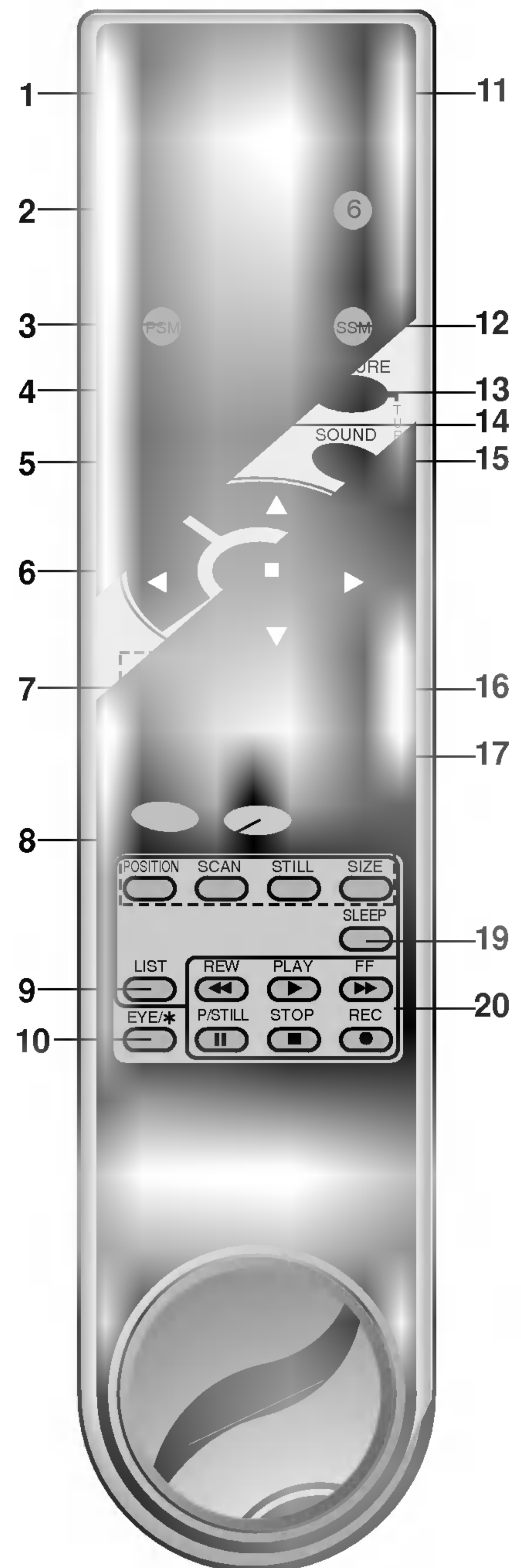

(Без системы Телетекст)

# Местоположение и функции органов управления

## Передняя панель

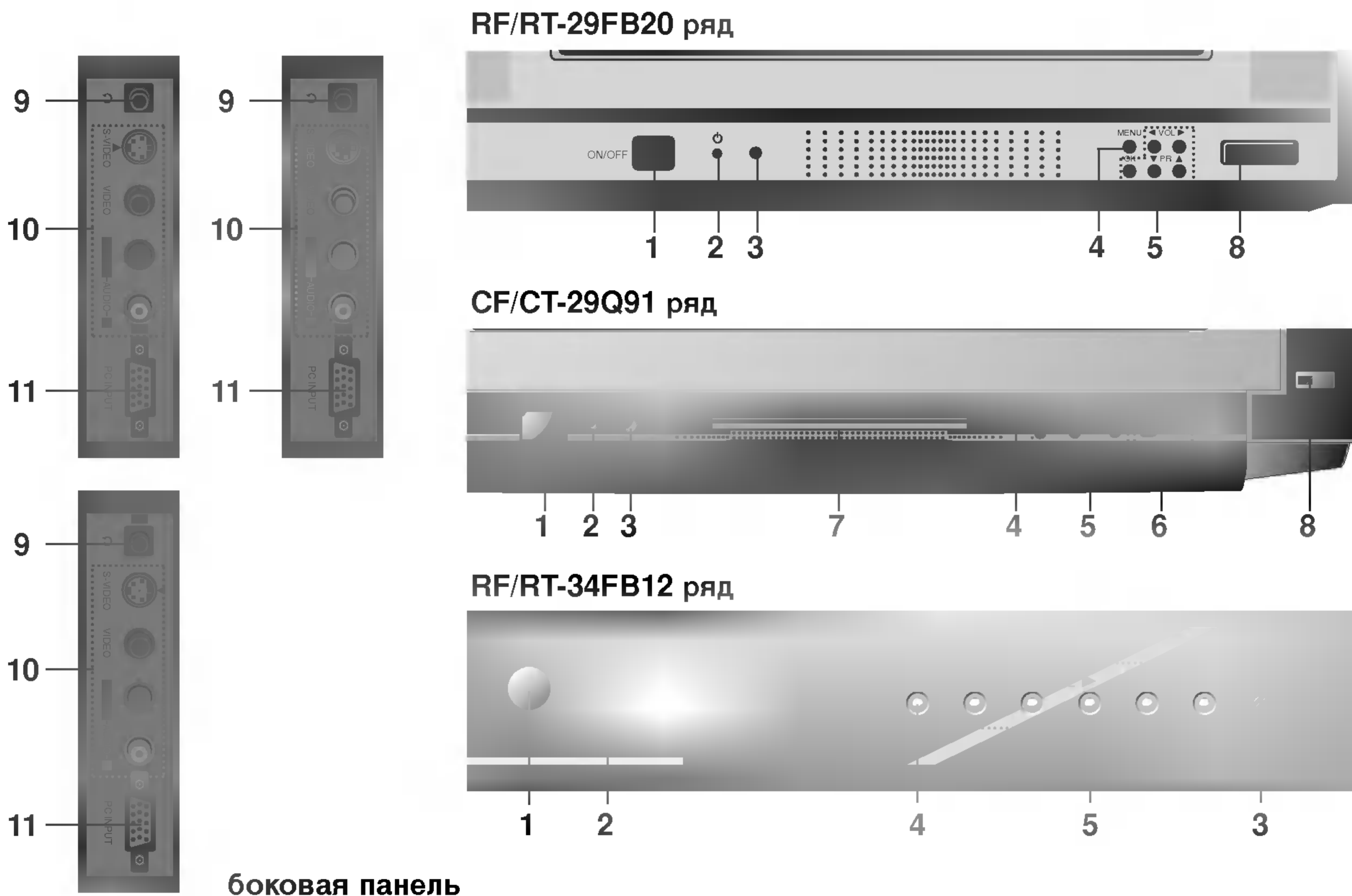

1. **ВЫКЛЮЧАТЕЛЬ ПИТАНИЯ (ON/OFF)**  
Включает и выключает телевизор.
2. **ИНДИКАТОР ПИТАНИЯ/ДЕЖУРНЫЙ РЕЖИМ**  
Светится ярко, когда телевизор находится в дежурном режиме. Светится тускло, когда телевизор включен.
3. **Приемник сигналов дистанционного управления**
4. **МЕНЮ**  
Вызывает экранное меню.
5. **ОК**  
Принимает ваш выбор или показывает текущий режим.  
◀ / ▶ (**ГРОМКОСТЬ УМЕНЬШИТЬ/УВЕЛИЧИТЬ**)  
Регулирует громкость.  
Изменяет установки в меню.  
▲ / ▼ (**ПРОГРАММА ВВЕРХ/ВНИЗ**)  
Включает телевизор из дежурного режима.  
Выбирает программу или пункт меню.
6. **ТУРБО ЗВУК / ИЗОБРАЖЕНИЕ (не во всех моделях)**  
Включает и выключает функцию “Турбо звук” и “Турбо изображение”.
7. **Центральный динамик (не во всех моделях)**
8. **Датчик функции “ГЛАЗ” (не во всех моделях)**  
Регулирует параметры изображения в соответствии с Условиями помещения
9. **Гнездо для наушников**  
Используется для подключения наушников.
10. **Входные гнезда AUDIO/VIDEO (AV4)**  
Соедините выходные гнезда аудио/видео внешней аппаратуры с этими входными гнездами вашего телевизора.  
**Входные гнезда S-Video/Аудио (S-AV)**  
Соедините выход видеосигнала видеомэгафона стандарта S-Video с гнездом S-Video. Соедините выходы аудио сигнала видеомэгафона стандарта S-Video с гнездами Аудио входа AV4.
11. **Разъём входа персонального компьютера (не во всех моделях)**  
Подсоедините разъем выхода персонального компьютера к этой розетке.  
**Примечание:** установите разрешение ПК до VGA 640x480 режим видео чтобы использовать сет как монитор ПК.

# Управление основными функциями ателевизора

## Включение и выключение

1. Для включения телевизора нажмите кнопку выключателя питания.
2. Если телевизор находится в режиме ожидания, нажмите кнопку **POWER** (ПИТАНИЕ) на ПДУ, кнопку **▲ / ▼**, **TV/AV** или одну из кнопок с цифрами, чтобы перевести телевизор из режима ожидания в режим работы.
3. Нажмите кнопку **POWER** на ПДУ, телевизор возвращается в режим ожидания.
4. Вновь нажмите кнопку включения/выключения питания. Телевизор выключается и индикатор Питание/Дежурный режим гаснет через несколько секунд.

**Примечание :** Если при включенном телевизоре происходит отсоединение вилки шнура питания от розетки электросети, то после подключения вилки шнура питания к розетке электросети в телевизоре будет устанавливаться режим ожидания.

## Переключение каналов

Вы можете выбирать номер телевизионного канала посредством кнопки **▲ / ▼**.

## Регулировка громкости звука

Для выполнения регулировки громкости звука нажмите кнопку **◀ / ▶**.

## Быстрый просмотр

Для возврата к программе предыдущего просмотра нажмите кнопку **PIP SWAP**.

**Примечание :** Эта функция работает, если любимая программа выключена. (Другими словами, нажатие этой кнопки воспроизведет сохраненную любимую программу).

## Функция выключения звука

Нажмите кнопку **MUTE** Звук отключается, и на экране телевизора появляется индикатор . Вы можете снова включить звук с помощью нажатия кнопок **MUTE**, **◀ / ▶**, **SSM**, **I/II** или **TURBO SOUND**.

## Автоматическая демонстрация

Удерживайте кнопку **OK** на передней панели телевизора в нажатом положении примерно 10 секунд, чтобы просмотреть все меню, запрограммированные в телевизоре. Чтобы прекратить автоматическую демонстрацию, нажмите любую кнопку на передней панели и кнопку **POWER** (питание) на пульте дистанционного управления.

## Выбор языка экранной информации (не на всех моделях)

Это является еще одной опцией. Меню может отображаться на экране на выбранном языке. Прежде всего выберите язык пользования.

1. Нажмите кнопку **MENU** для воспроизведения на экране меню телевизионного канала.
2. Для выбора режима **Language** нажмите кнопку **▶**, затем кнопку **▲ / ▼**.
3. Чтобы выбрать желаемый язык нажмите кнопку **▶** затем **▲ / ▼**. После этого вся экранная информация будет выводиться на экран телевизора только на выбранном Вами языке. Нажмите кнопку **◀** или **OK** для воспроизведения на экране меню телевизионного канала.
4. Повторно нажать кнопку **МЕНЮ**, чтобы вернуться к нормальному телевизионному просмотру.

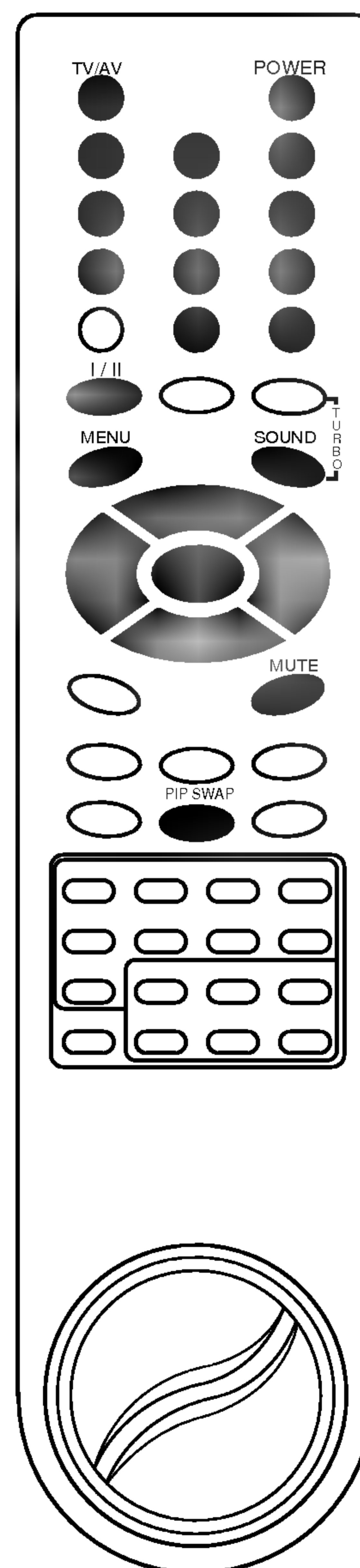

# Экранные меню

Вы можете осуществлять управление работой телевизора в диалоговом режиме с помощью воспроизводимых на его экране меню. При этом на экране также воспроизводятся кнопки, с помощью которых осуществляется управление.

## Выбор из меню

1. Нажать кнопку МЕНЮ, а затем кнопку ▲ / ▼ для отображения каждого меню
2. Для выбора меню нажмите кнопку ► затем ▲ / ▼.
3. Нажмите кнопку ► чтобы выйти в подменю или меню.
4. Измените установку позиций в подменю или меню при помощи кнопок ▲ / ▼ или ◀ / ▶.  
Вы можете попасть на верхнее меню с помощью кнопки ◀ или ОК и чтобы перейти на меню ниже уровнем нажмите кнопку ►.

### Примечание:

- a. В режиме системы телетекста, MENU не будет отображаться.
- b. В некоторых моделях в меню **Auto programme** (автоматическая настройка) пункты меню **Normal/Turbo search** (Нормальный/Турбо поиск) не будут показываться на экране, а будет показываться только пункт **Start** (Старт).
- c. В некоторых моделях телевизоров такие пункты меню, как **Language** не показываются в экранных меню.

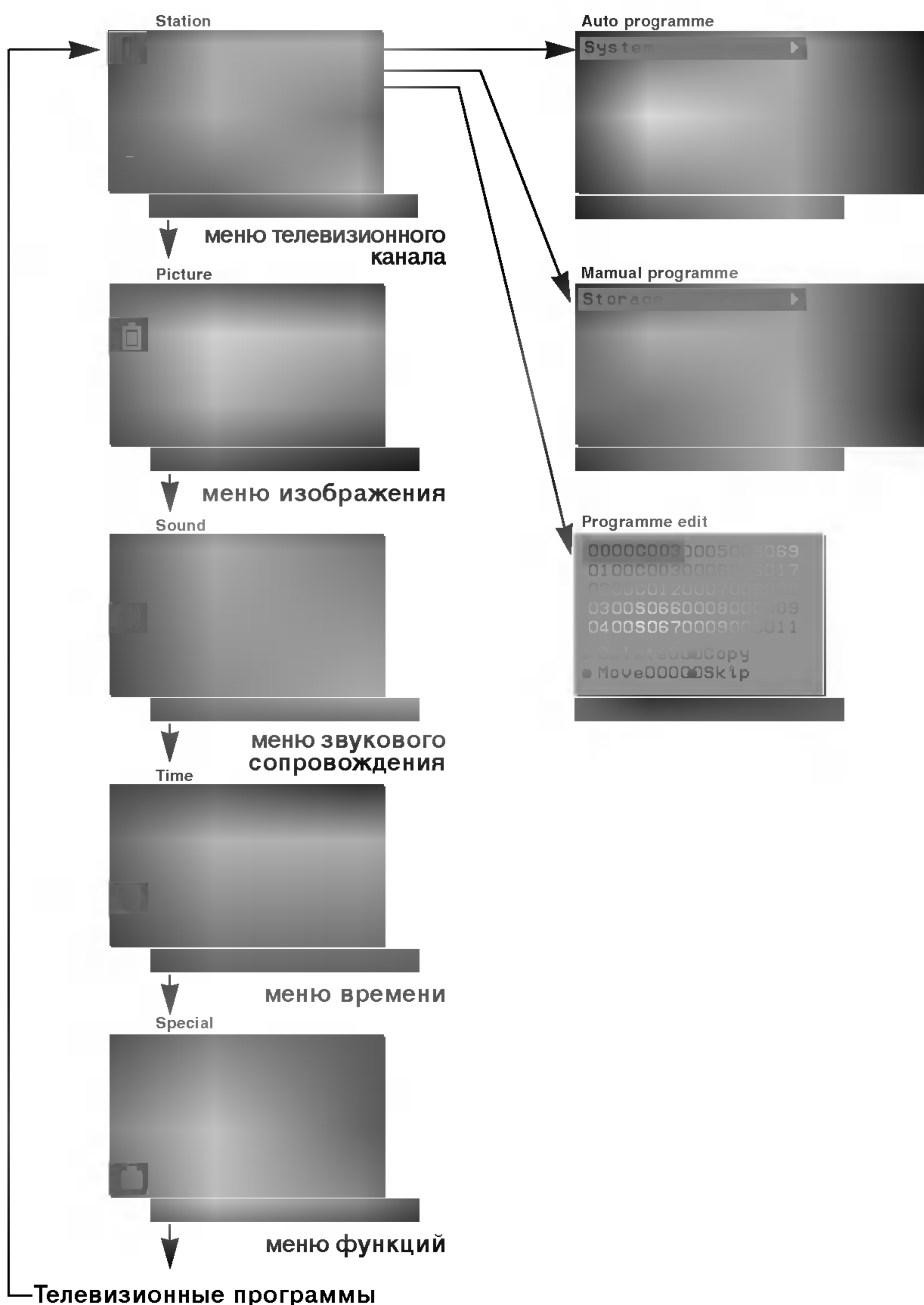
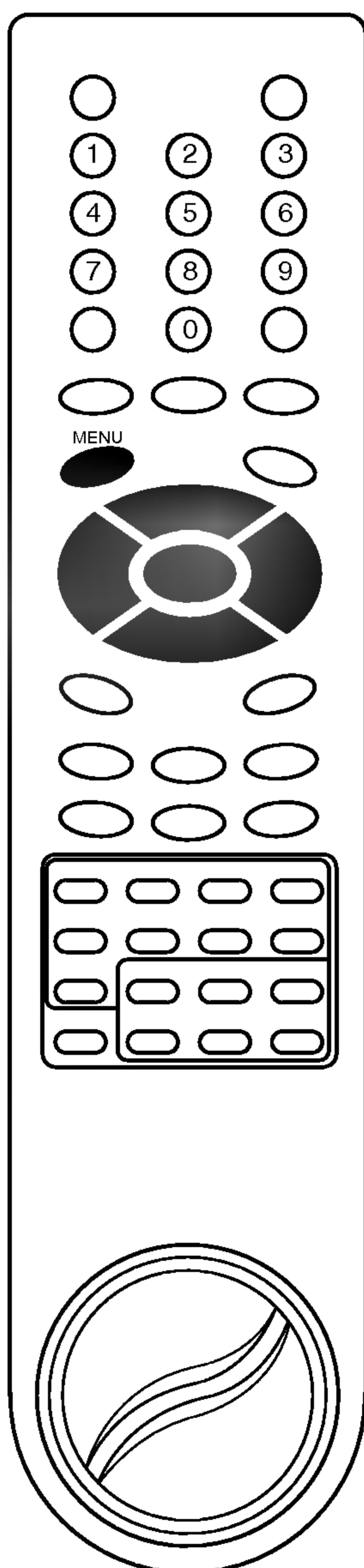



# Настройка на телевизионные станции

В вашем телевизоре может быть запомнена настройка максимум на 100 телевизионных станций (под номерами программ от 00 до 99). После того, как вы настроились на станции, вы будете иметь возможность использовать кнопки ▲ / ▼ или цифровые кнопки для выбора запрограммированных вами станций. На станции можно настраиваться в автоматическом или ручном режиме.

**Примечание:** некоторые модели могут запомнить до 200 TV станций.

## Автоматическая настройка на телевизионные станции

При использовании этого способа запоминается настройка на все принимаемые телевизионные станции. Режим автоматической настройки рекомендуется использовать, когда вы только что приобрели телевизор.

1. Нажать кнопку МЕНЮ, а затем кнопку ▲ / ▼, чтобы перейти к меню телевизионного канала.
2. Нажмите кнопку ► затем ▲ / ▼ чтобы выбрать **Auto programme** (автоматическая настройка).
3. Нажмите кнопку ► чтобы появилось меню **Auto programme**.

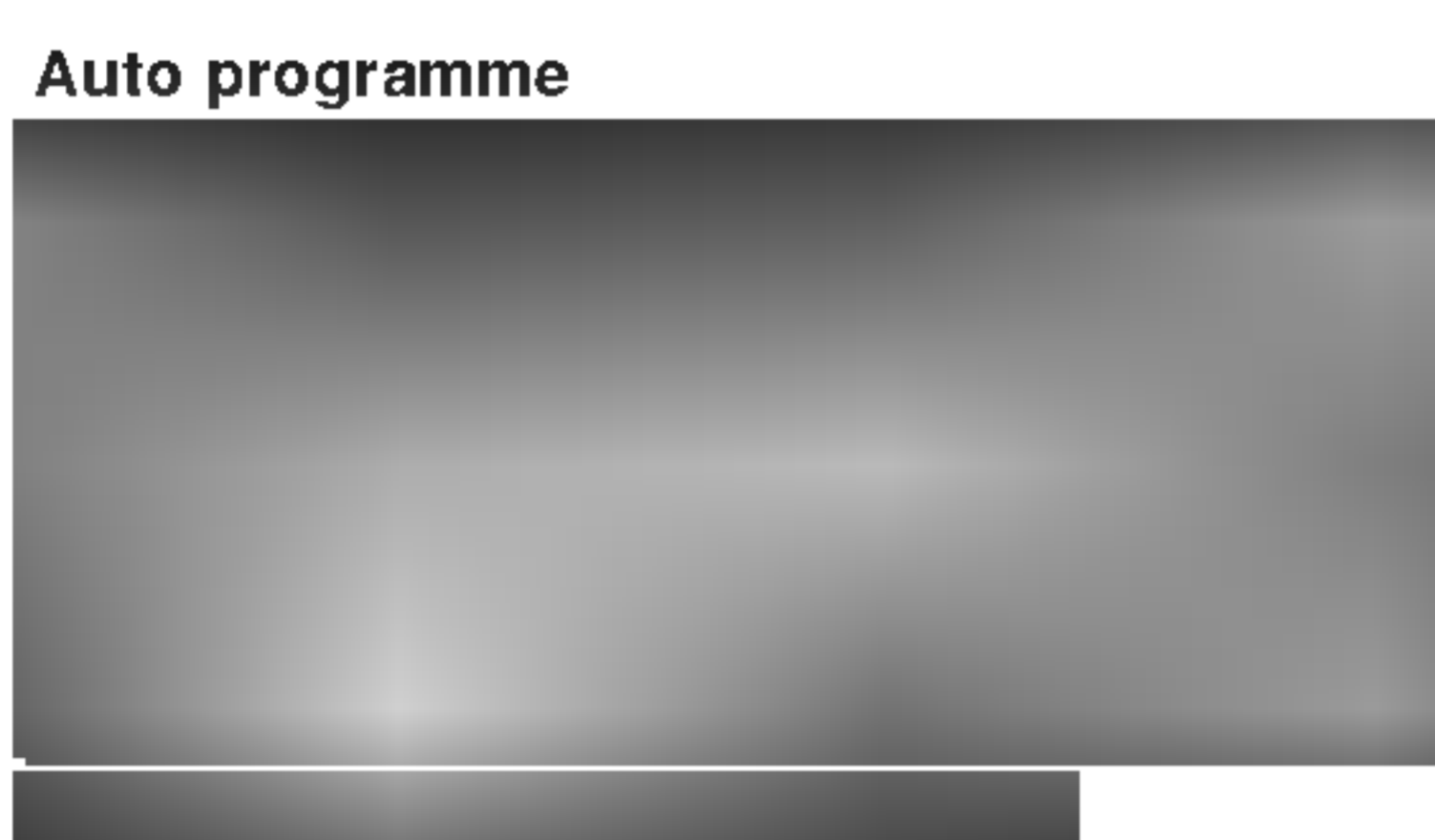

4. Нажмите кнопку ►. Выберите ТВ систему кнопкой ▲ / ▼ на системном меню:  
**BG** : (Азия/ Новая Зеландия/ Ближний Восток/ Африка/ Австралия)  
**I** : (Гонконг/ Южная Африка)  
**DK** : (Восточная Европа/Китай/Африка/СНГ)  
**M** : (США/Корея/ Филиппины) (не во всех моделях)
5. Нажмите кнопку ◀ или ОК.
6. Нажатием кнопок ▲ / ▼ выберите пункт меню **Storage from** (запоминание с номера).
7. Нажмите кнопку ►. Выберите. Выберите начальный номер программы кнопкой ◀ / ▶ или нажатием самого номера на панели меню. Любой номер до 10 вводится с цифрой '0' (или '00') в начале, например '05' (или '005') для 5 канала.
8. Нажмите кнопку ОК.
9. Нажатием кнопок ▲ / ▼ выберите пункт меню **Normal search** (нормальный поиск) или **Turbo search** (турбо поиск).  
**Опция:** В некоторых моделях вы можете выбрать только пункт меню **Start** (Старт).

### Примечание:

- a. Турбо поиск быстрее, чем Нормальный поиск и в некоторых моделях телевизоров в любом из этих режимов поиска будет автоматически запоминаться настройка на все принимаемые станции.
  - b. Если при приеме запомненной станции звук имеет низкое качество, вновь выберите для нее систему телевидения в режиме **Manual programme** (ручная настройка).
10. Нажмите кнопку ► для начала автоматического поиска.

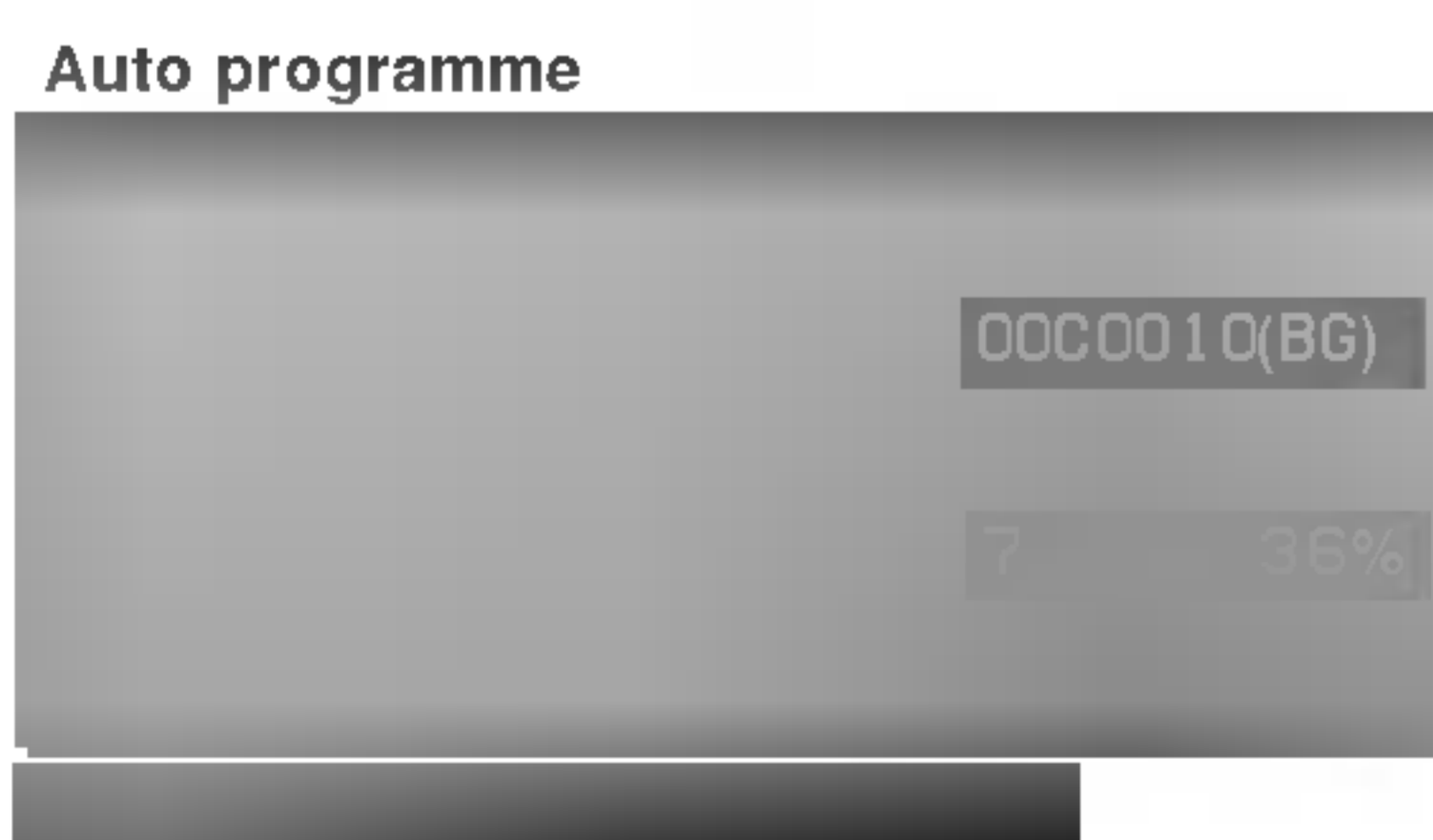

(Нормальный поиск)

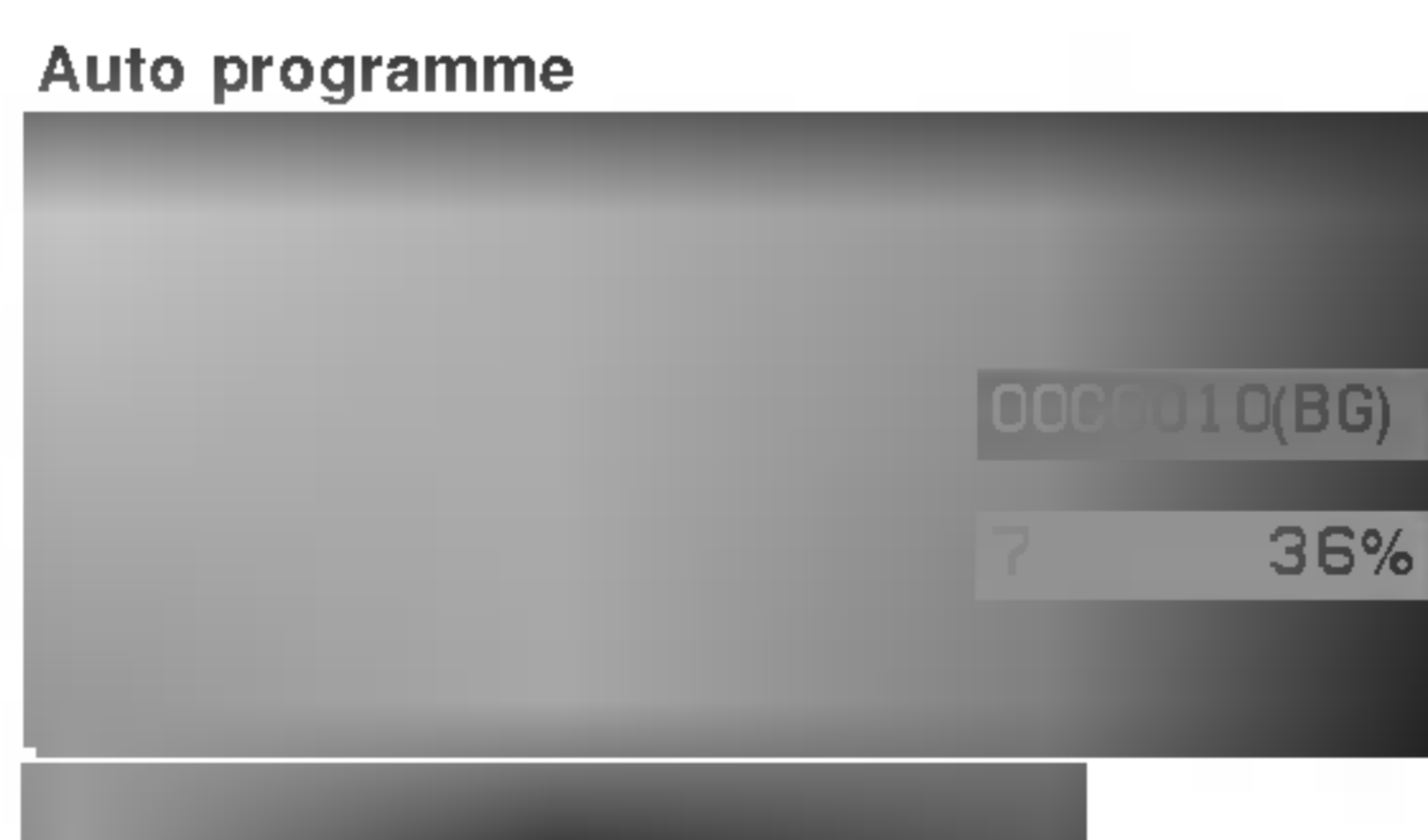

(Турбо поиск)

Запоминается настройка на все принимаемые телевизионные станции. Для остановки автоматического поиска нажмите кнопку **MENU**. Когда автоматическая настройка завершена, на экране появляется меню **Programme edit** (редактирование программ). Для редактирования запомненных программ обратитесь к разделу 'Редактирование программ'.

11. Повторно нажмите кнопку МЕНЮ, чтобы вернуться к нормальному телевизионному просмотру.

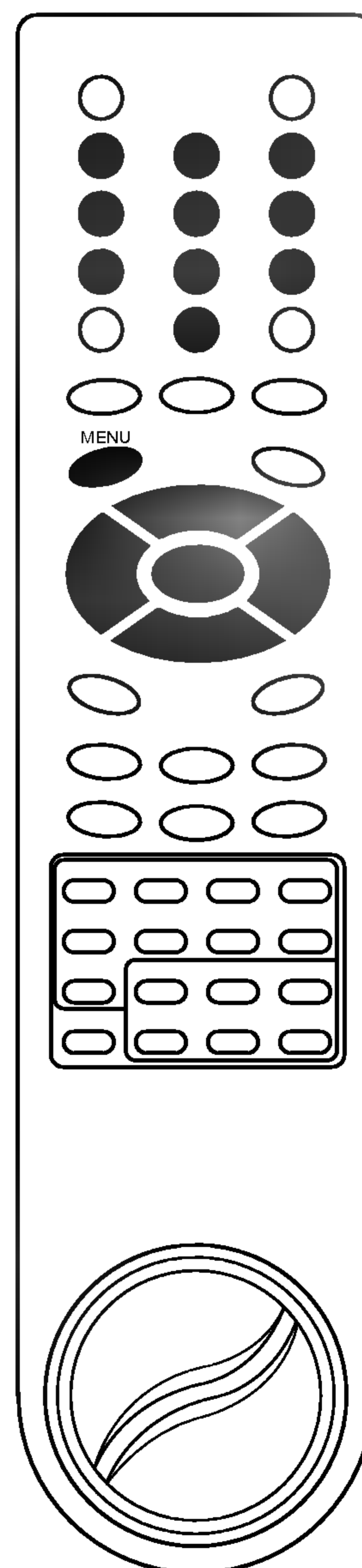
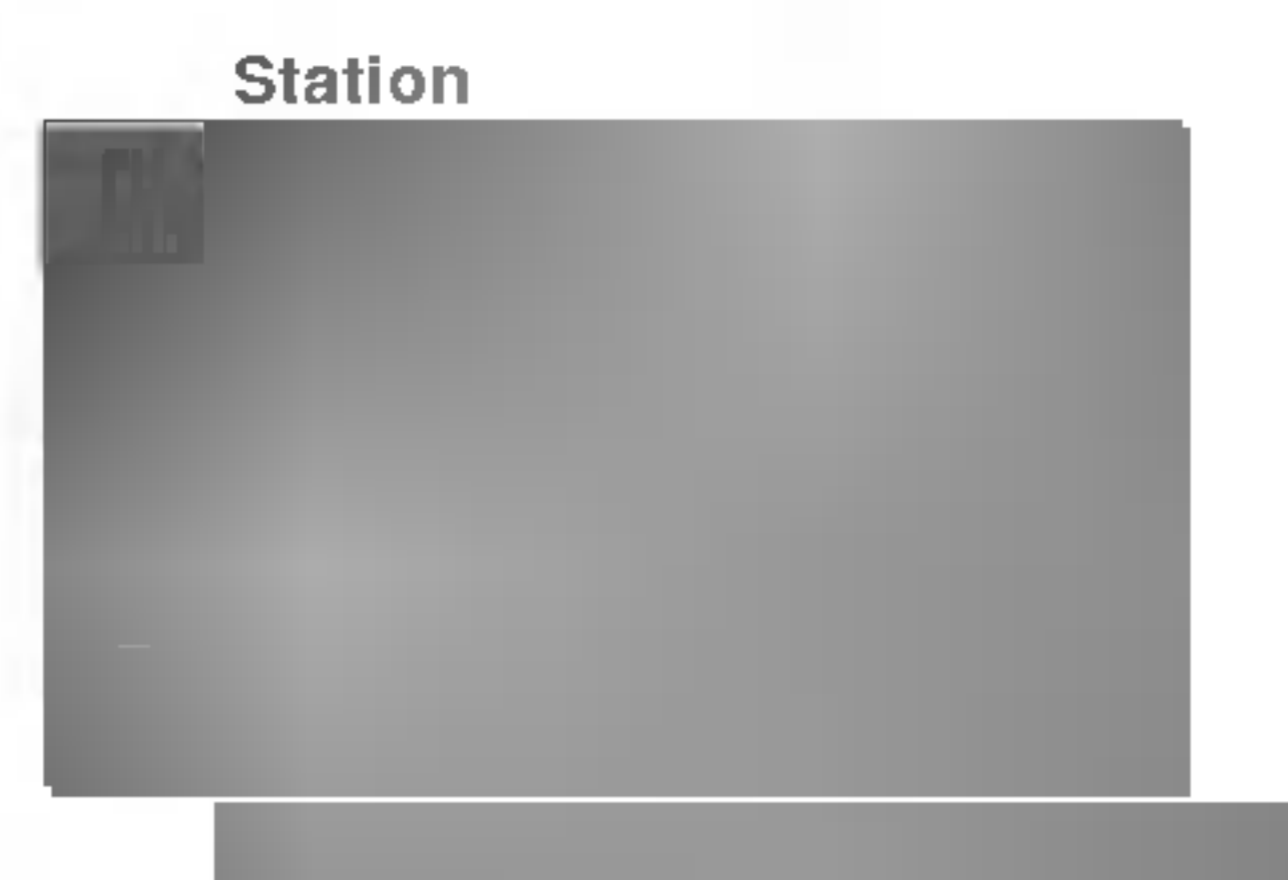

# Настройка на телевизионные станции

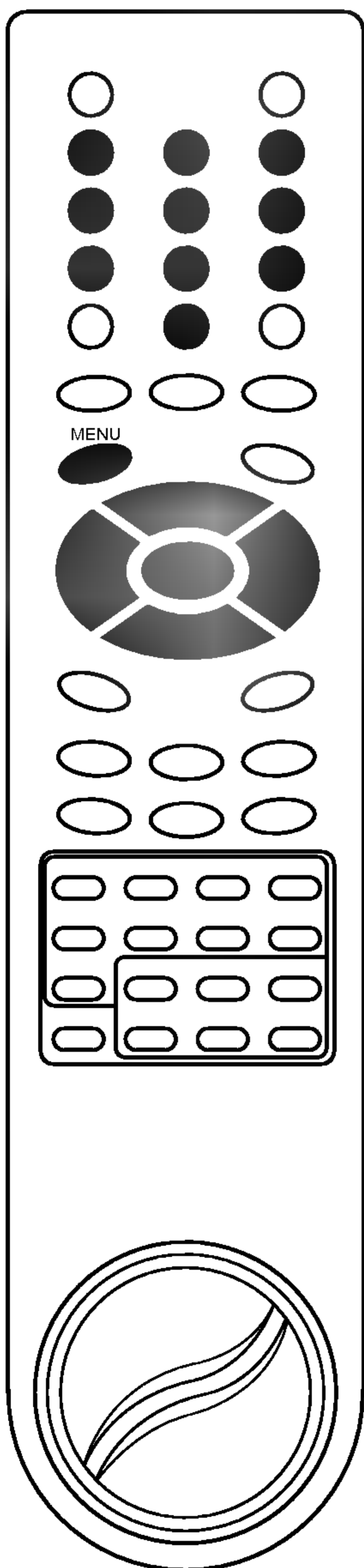

## Ручная настройка на станции

Режим ручной предварительной установки телевизионных каналов позволяет вам настроить телевизионные станции и расположить их в любой удобной для вас последовательности. Также вы можете дать программе имя, состоящее из пяти символов для каждого номера программы.

1. Нажать кнопку МЕНЮ, а затем кнопку ▲ / ▼, чтобы перейти к меню телевизионного канала.
2. Нажмите кнопку ► затем ▲ / ▼ чтобы выбрать **Manual programme** (автоматическая настройка).
3. Нажмите кнопку ► чтобы появилось меню **Manual programme**.

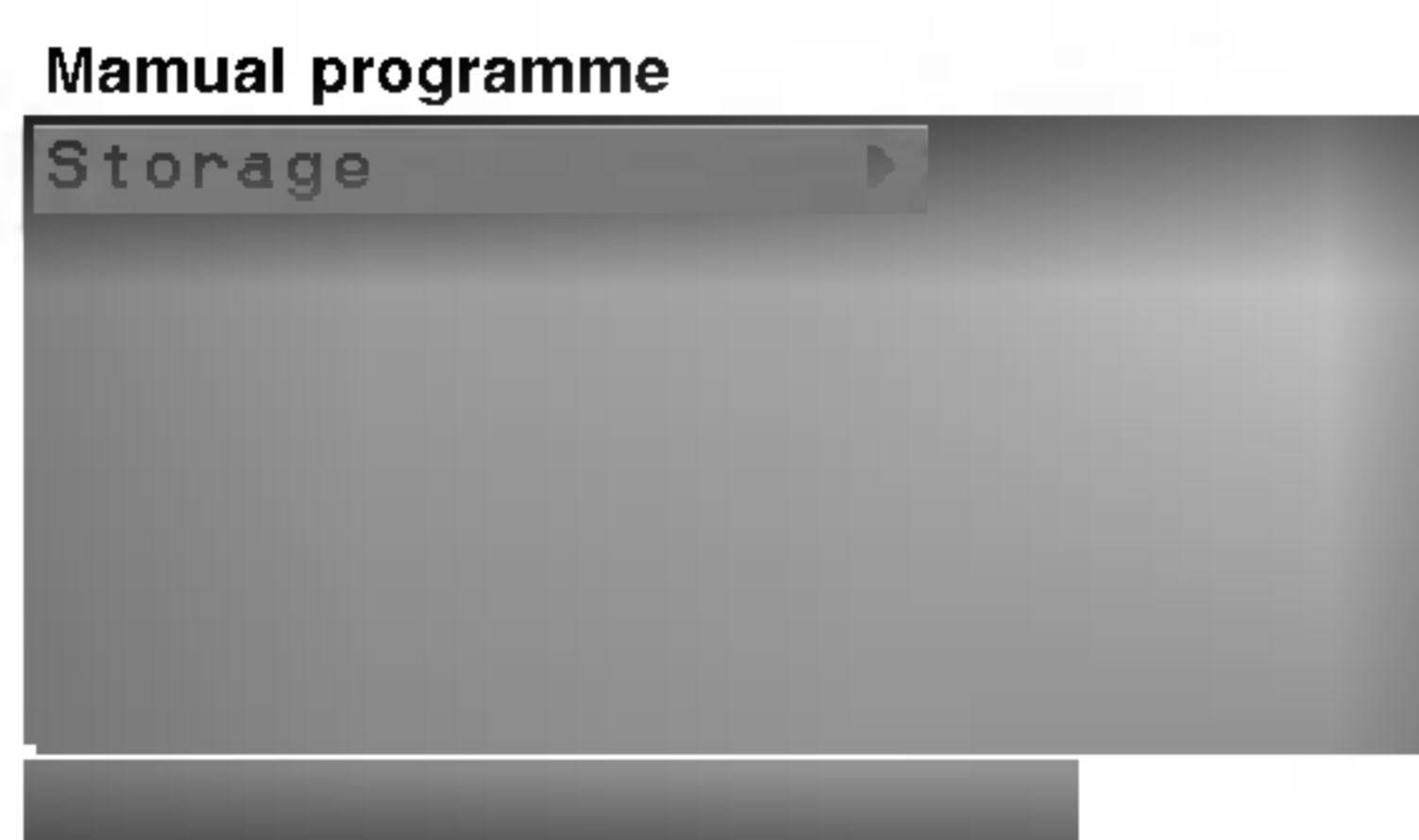

4. Нажатием кнопок ▲ / ▼ выберите пункт меню **Storage**.
5. Нажатием кнопок ► выберите пункт меню **Storage**. Выберите нужный номер программы (0 to 99) цифровыми кнопками ◀ / ► в **Storage** в меню. При вводе любого номера меньше 10, введите перед номером цифру '0' (или '00'). Например, '05' (или '005') для номера 5.
6. Нажмите кнопку ◀.
7. Нажатием кнопок ▲ / ▼ выберите пункт меню **System** (система).
8. Нажмите кнопку ►. Выберите ТВ систему кнопкой ▲ / ▼ на системном меню;  
**BG** : (Азия/ Новая Зеландия/ Ближний Восток/ Африка/ Австралия)  
**I** : (Гонконг/ Южная Африка)  
**DK** : (Восточная Европа/ Китай/ Африка/ СНГ)  
**M** : (США/ Корея/ Филиппины) (не во всех моделях)
9. Нажмите кнопку ◀ или OK.
10. Нажатием кнопок ▲ / ▼ выберите пункт меню **Channel** (Канал).
11. Нажатием кнопок ► выберите. Нажмите кнопку ▲ / ▼ чтобы выбрать **V/UHF** (МВ/ДМВ) или **Cable** (кабельное ТВ) на канале меню.  
По возможности выберите номер канала цифровыми кнопками. При вводе любого номера меньше 10, введите перед номером цифру '0' (или '00'). Например, '05' (или '005') для номера 5.
12. Нажмите кнопку ◀ или OK.
13. Нажатием кнопок ▲ / ▼ выберите пункт меню **Search** (поиск).
14. Нажатием кнопок ► выберите. Нажмите кнопку ◀ / ►, чтобы начать поиск в меню Поиска.
15. Нажмите кнопку OK. На экране появится сообщение **Stored** (сохранено).

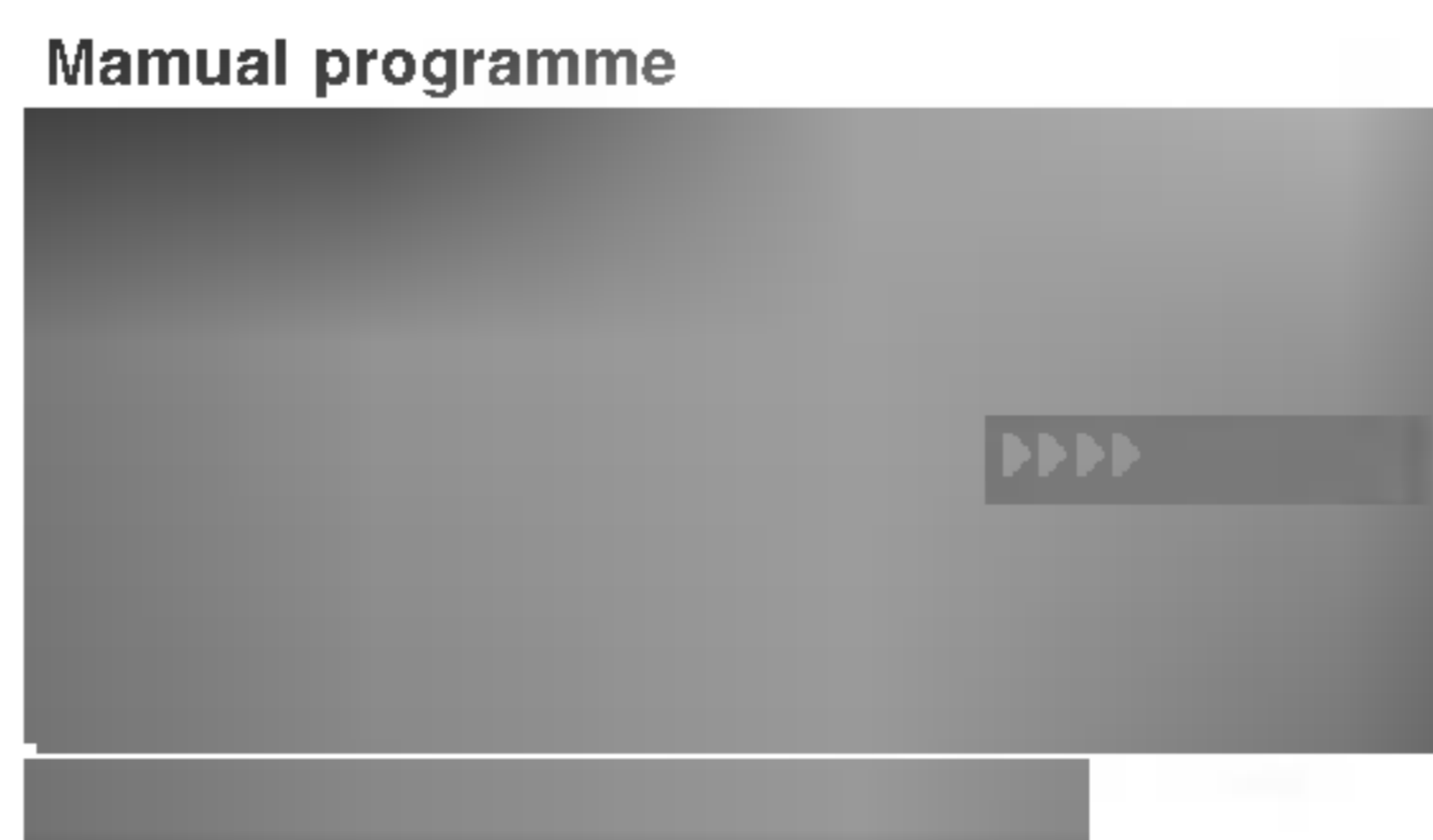

16. Чтобы сохранить настройку на следующую станцию, повторите шаги с 4 по 15.
17. Повторно нажать кнопку МЕНЮ, чтобы вернуться к нормальному телевизионному просмотру.

# Настройка на телевизионные станции

## Присвоение названия станции

1. Повторите шаги 1-3 раздела 'Ручная настройка на станции'.
2. Нажатием кнопок ▲ / ▼ выберите пункт меню **Name** (Название).
3. Нажмите кнопку ► на **Name** меню.
4. Нажмите кнопку ▲. Вы можете использовать пробел, +, -, цифры от 0 до 9 и буквы от A до Z. кнопкой ▼ вы можете проводить выбор в противоположном направлении.
5. Выберите следующую позицию, нажав кнопку ◀ / ▶, затем выберите второй символ и т. д.
6. Нажмите кнопку **OK**.
7. Повторно нажать кнопку **МЕНЮ**, чтобы вернуться к нормальному телевизионному просмотру.

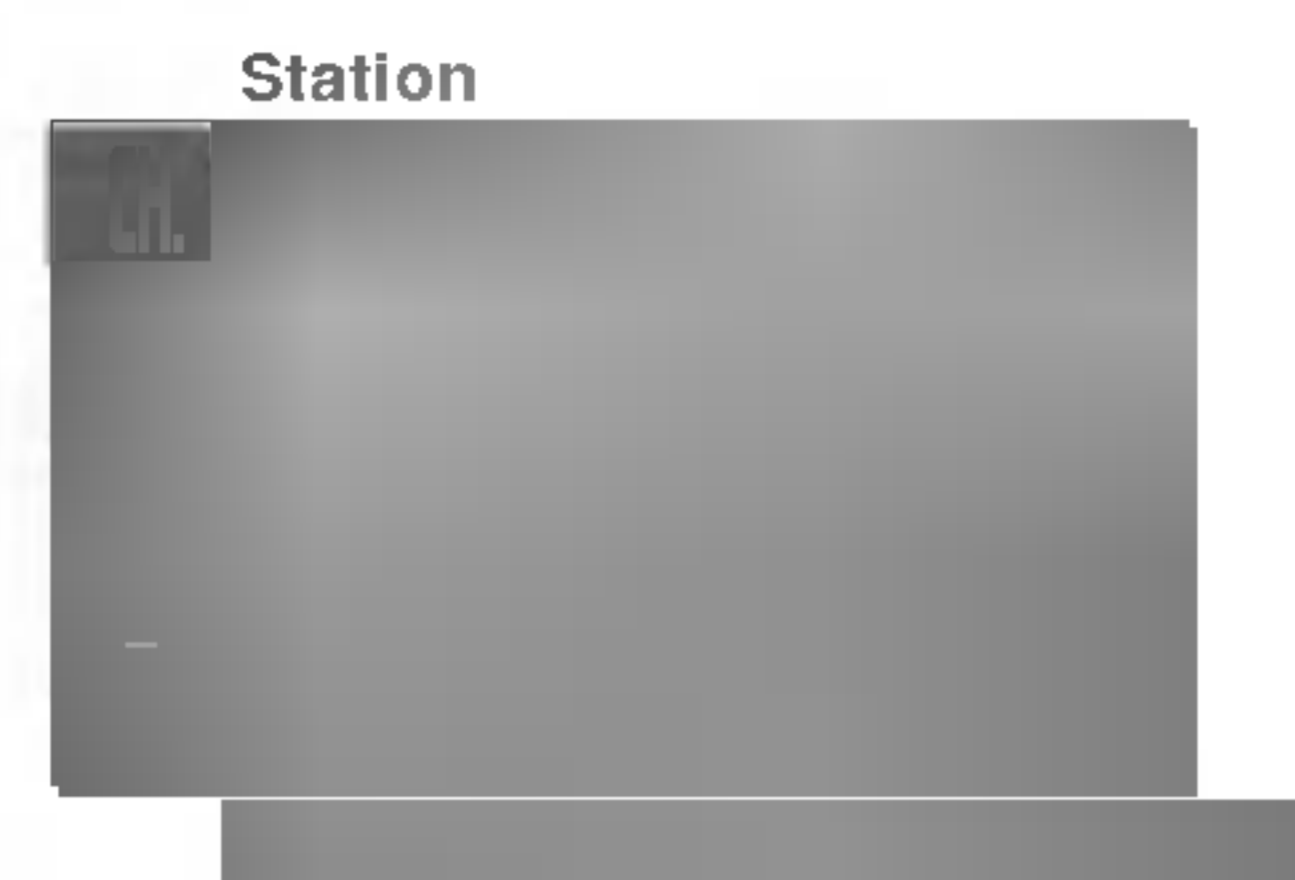

## Booster (Усилитель) (не во всех моделях)

В некоторых моделях имеется дополнительная функция **Booster** (Усилитель). Только тот телевизор, у которого имеется **Booster**, может выполнить эту функцию.

Если качество приема телевизионного сигнала плохое, тогда выберите функцию **Booster** и включите ее (**On**). Когда качество изображения хорошее, то функцию **Booster** (Усилитель) включать не надо.

1. Повторите шаги 1-3 раздела 'Ручная настройка на станции'.
2. Нажатием кнопок ▲ / ▼ выберите пункт меню **Booster**.
3. Нажатием кнопок ► выберите.
4. Нажмите кнопку ◀ / ▶ для выбора режима **On** и **Off** на **Booster** меню.
5. Нажатием кнопок ◀ или **OK** выберите.
6. Повторно нажать кнопку **МЕНЮ**, чтобы вернуться к нормальному телевизионному просмотру.

## Точная настройка

Обычно точная настройка бывает необходимой лишь при плохом качестве принимаемого сигнала.

1. Повторите шаги 1-3 раздела 'Ручная настройка на станции'.
2. Нажатием кнопок ▲ / ▼ выберите пункт меню **Fine** (точная настройка).
3. Нажмите кнопку ►.

Manual programme

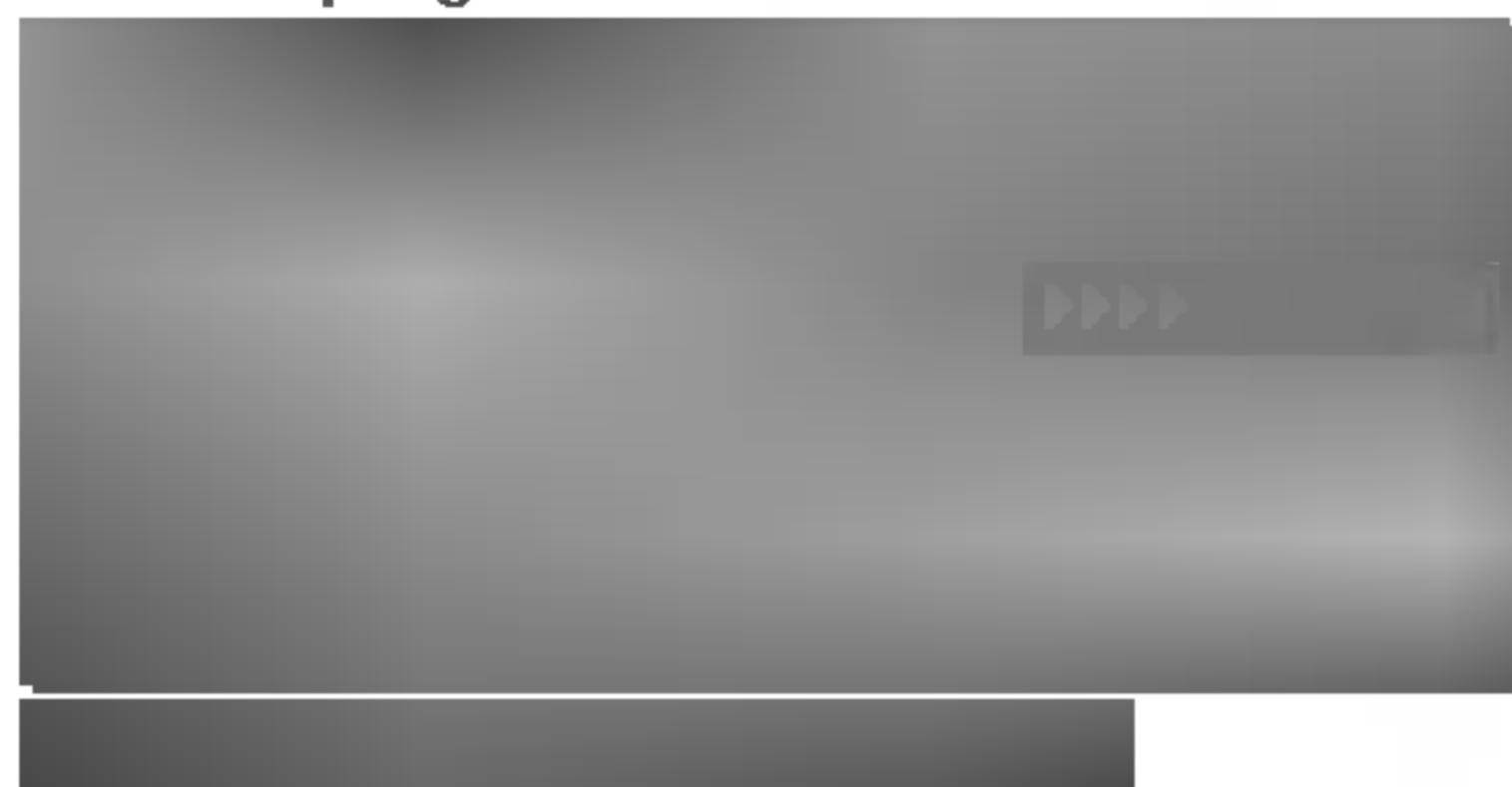

4. Нажатием кнопок ◀ / ▶ точно настройтесь на станцию, чтобы добиться наилучшего качества изображения и звука на **Fine** меню.
5. Нажмите кнопку **OK**.
6. Повторно нажать кнопку **МЕНЮ**, чтобы вернуться к нормальному телевизионному просмотру. Программа, для которой использовалась точная настройка, при выборе программ будет индентифицироваться номером желтого цвета.

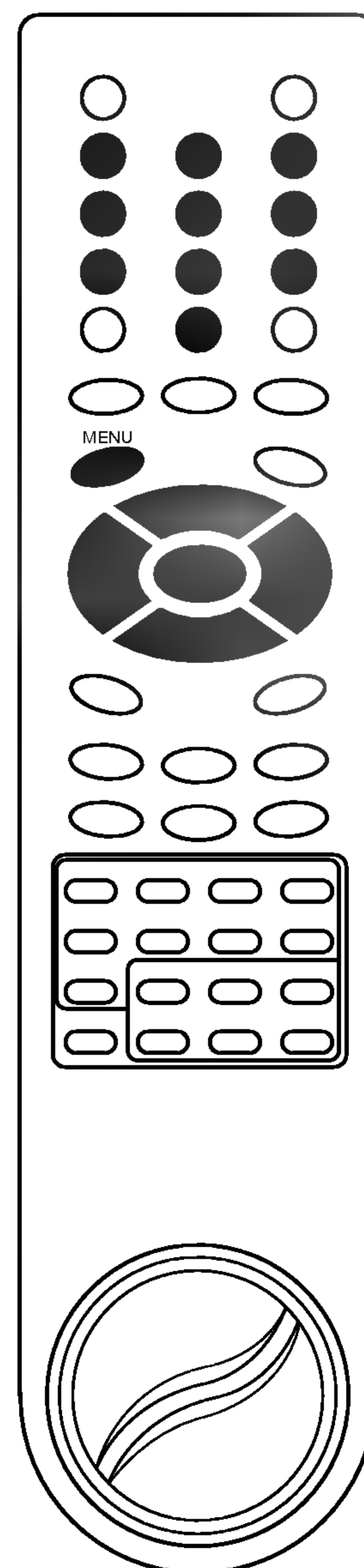

# Настройка на телевизионные станции

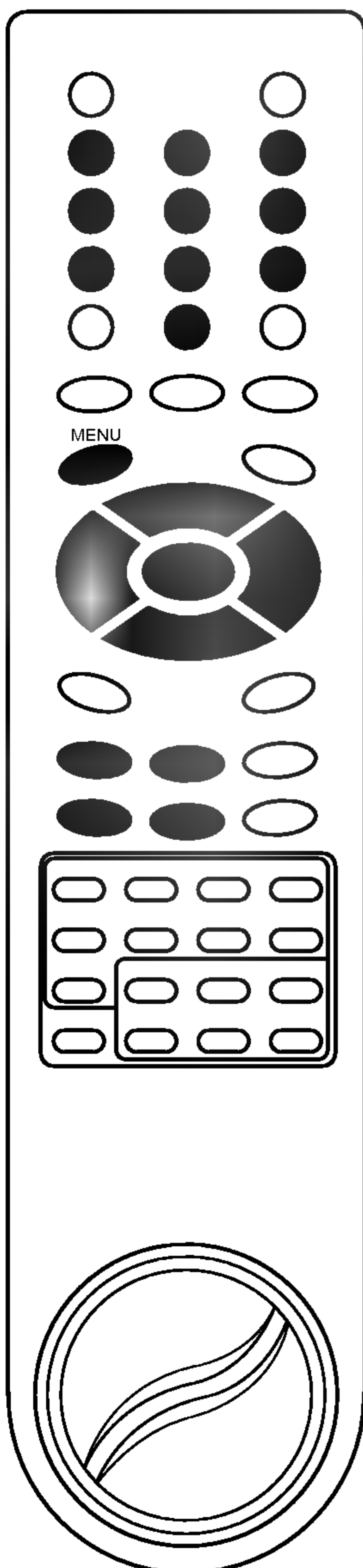
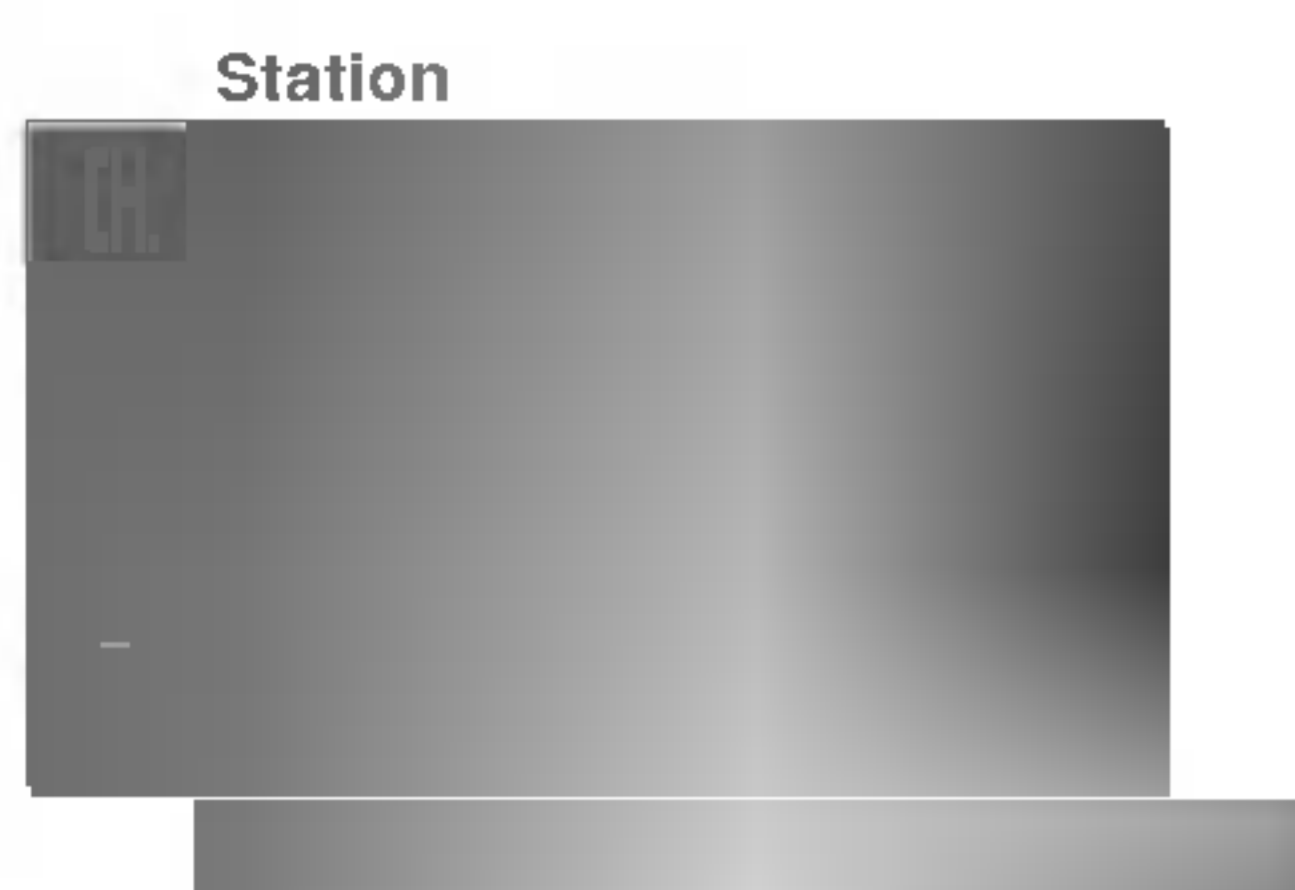

## Редактирование программ

Эта функция позволяет вам удалять или пропускать сохраненные программы. Вы можете также переместить некоторые станции на другие номера программ или вставить "пустую" станцию на выбранный номер программы.

1. Нажать кнопку МЕНЮ, а затем кнопку ▲ / ▼, чтобы перейти к меню телевизионного канала.
2. Нажмите кнопку ► затем ▲ / ▼ чтобы выбрать **Programme edit** (Редактирование программ).
3. Нажмите кнопку ► чтобы появилось меню **Programme edit**.

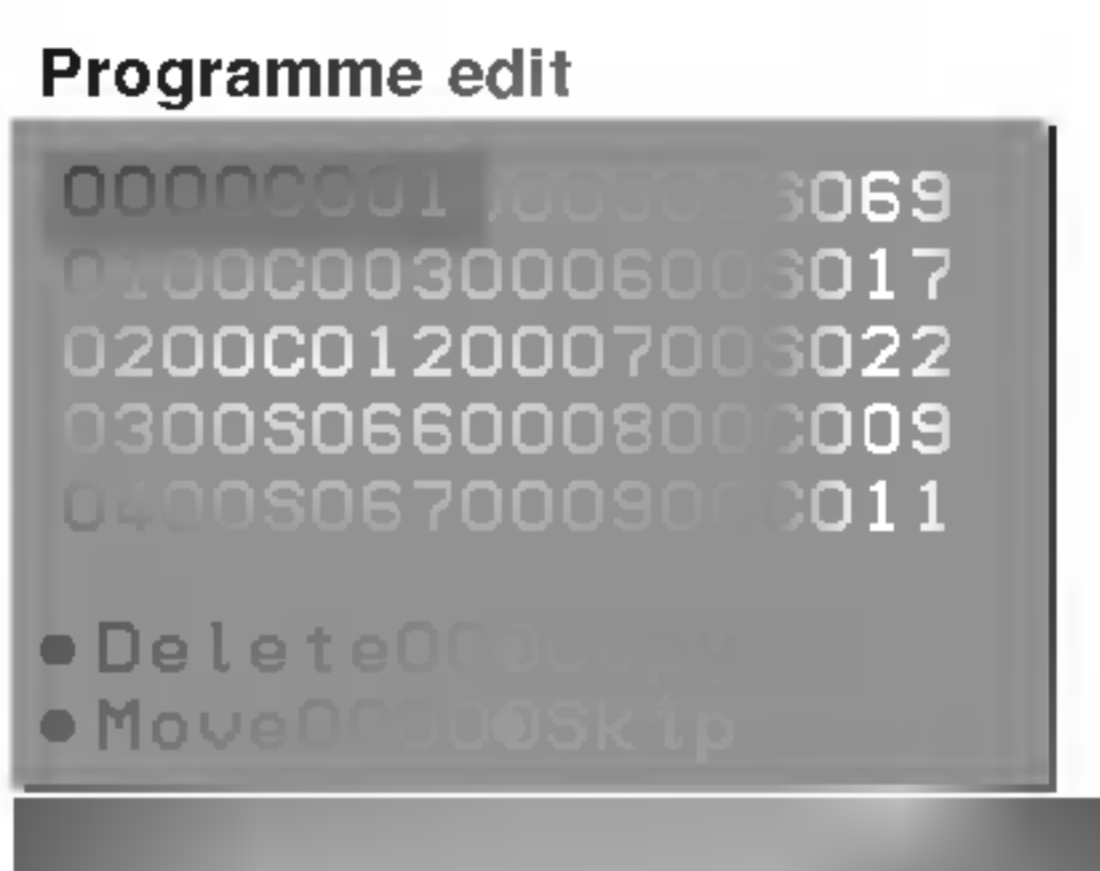

## Удаление программы

1. Кнопками ▲ / ▼ или ◀ / ▶ выберите программу, подлежащую удалению.
2. Дважды нажмите КРАСНУЮ кнопку. Выбранная программа удаляется, а все последующие программы перемещаются вверх на одну позицию.

## Копирование программы

1. Кнопками ▲ / ▼ или ◀ / ▶ выберите программу, подлежащую копированию.
2. Нажмите ЗЕЛЕНУЮ кнопку. Все последующие программы перемещаются вперед на одну позицию.

## Перемещение программы

1. Кнопками ▲ / ▼ или ◀ / ▶ выберите программу, подлежащую перемещению.
2. Нажмите ЖЕЛТУЮ кнопку.
3. Переместите программу на желаемый номер программы с помощью кнопок ▲ / ▼ или ◀ / ▶.
4. Вновь нажмите ЖЕЛТУЮ кнопку, чтобы выключить эту функцию.

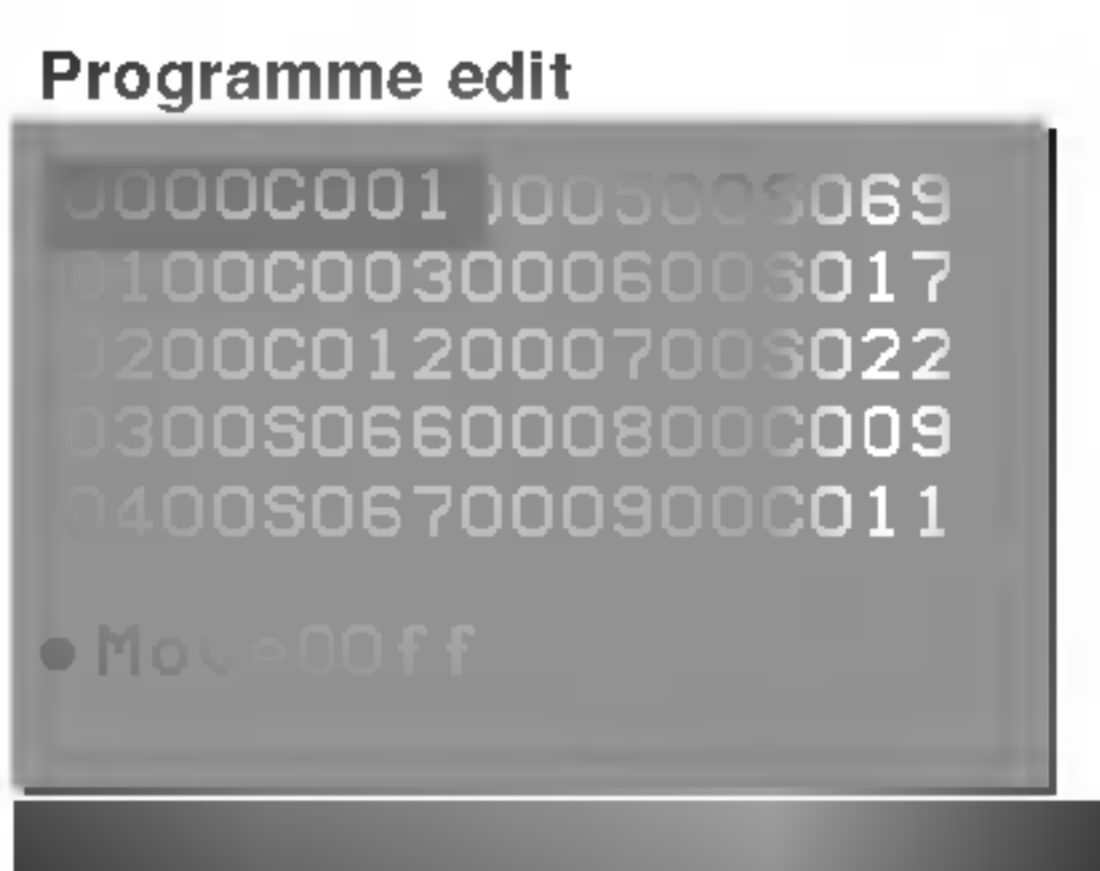

## Пропуск номера программы

1. Кнопками ▲ / ▼ или ◀ / ▶ выберите номер программы, подлежащей пропуску.
2. Нажмите СИНЮЮ кнопку. Номер пропускаемой программы окрасится в синий цвет.
3. Вновь нажмите СИНЮЮ кнопку, чтобы выключить эту функцию. Тогда номер программы пропускается, это означает, что вы не сможете ее выбрать в нормальном режиме работы телевизора с помощью кнопок ▲ / ▼ переключения программ. Если вы пожелаете выбрать программу с пропущенным номером, напрямую введите номер программы с помощью цифровых кнопок или выберите ее в меню редактирования программ или в таблице программ.

Повторно нажать кнопку МЕНЮ, чтобы вернуться к нормальному телевизионному просмотру.

# Настройка на телевизионные станции

## Любимый канал

Эта функция позволит сразу переключиться Вам на любимые каналы.

1. Нажать кнопку МЕНЮ, а затем кнопку ▲ / ▼, чтобы перейти к меню телевизионного канала.
2. Нажмите кнопку ► затем ▲ / ▼ чтобы выбрать **Favorite programme**.
3. Нажмите кнопку ► чтобы появилось меню **Favorite programme**.

Favourite programme

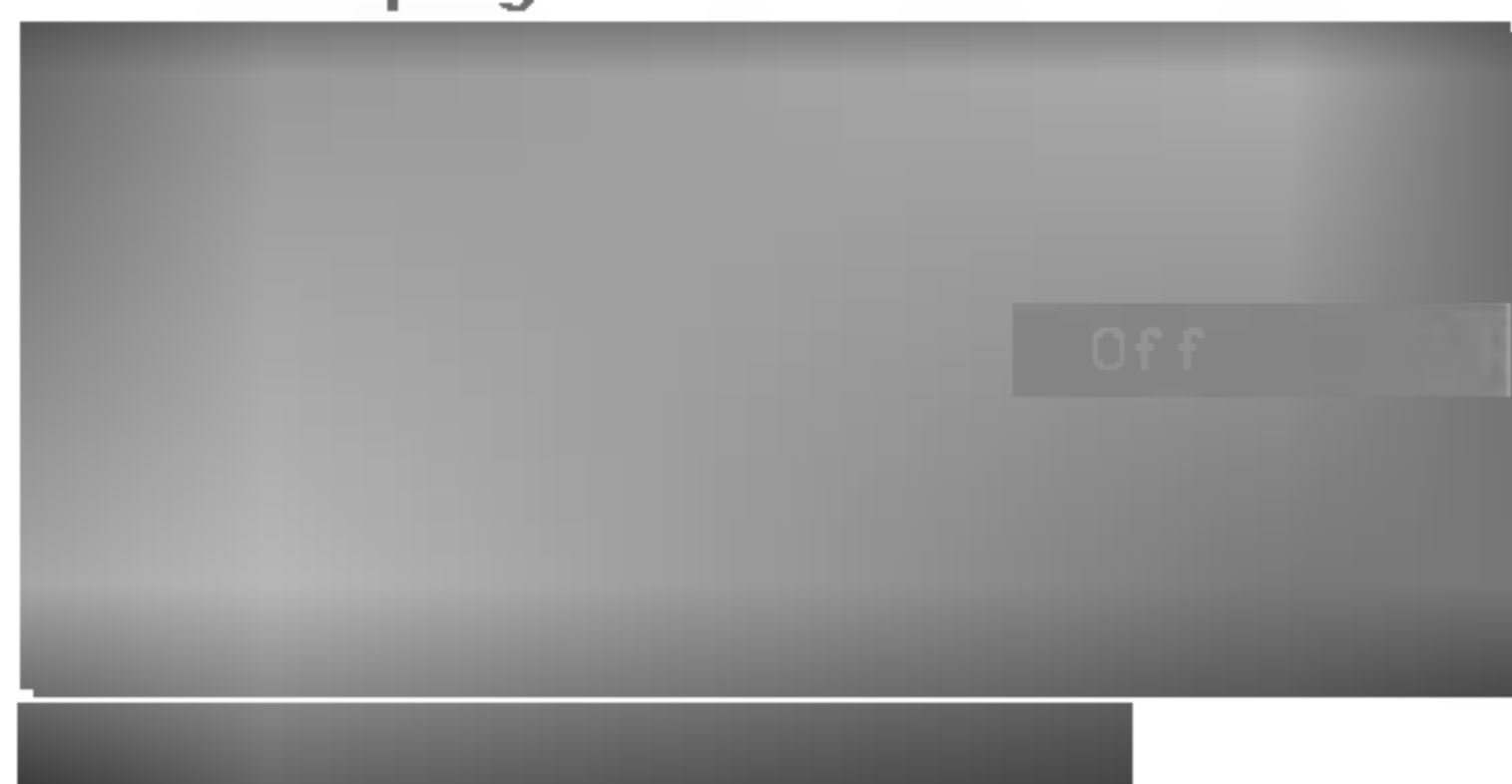

4. Нажатием кнопок ◀ / ▶ выберите пункт меню **On** или **Off**.
5. Нажатием кнопок ▲ / ▼ выберите пункт меню -- -----.
6. Выбрать желаемую программу с помощью клавиш ◀ / ▶ и при помощи цифровых кнопок. Любой номер до 10 вводится с цифрой '0' (или '00') в начале, например '05' (или '005') для 5 канала.
7. Чтобы сохранить другие программы, повторить пункты 5 и 6. Вы можете сохранить до 5 программ.
8. Нажмите кнопку **OK**.
9. Повторно нажать кнопку МЕНЮ, чтобы вернуться к нормальному телевизионному просмотру.

Чтобы выбрать сохраненную программу, необходимо повторно нажать клавишу **PIP SWAP**.

## Вызов таблицы программ

Вы можете проверить сохраняемые в памяти программы, вызвав на экран таблицу программ.

### Вывод на экран таблицы программ

Нажмите кнопку **LIST** (список), чтобы вывести на экран таблицу программ. Таблица программ появляется на экране. Одна таблица программ содержит десять программ, как указано ниже.

Station

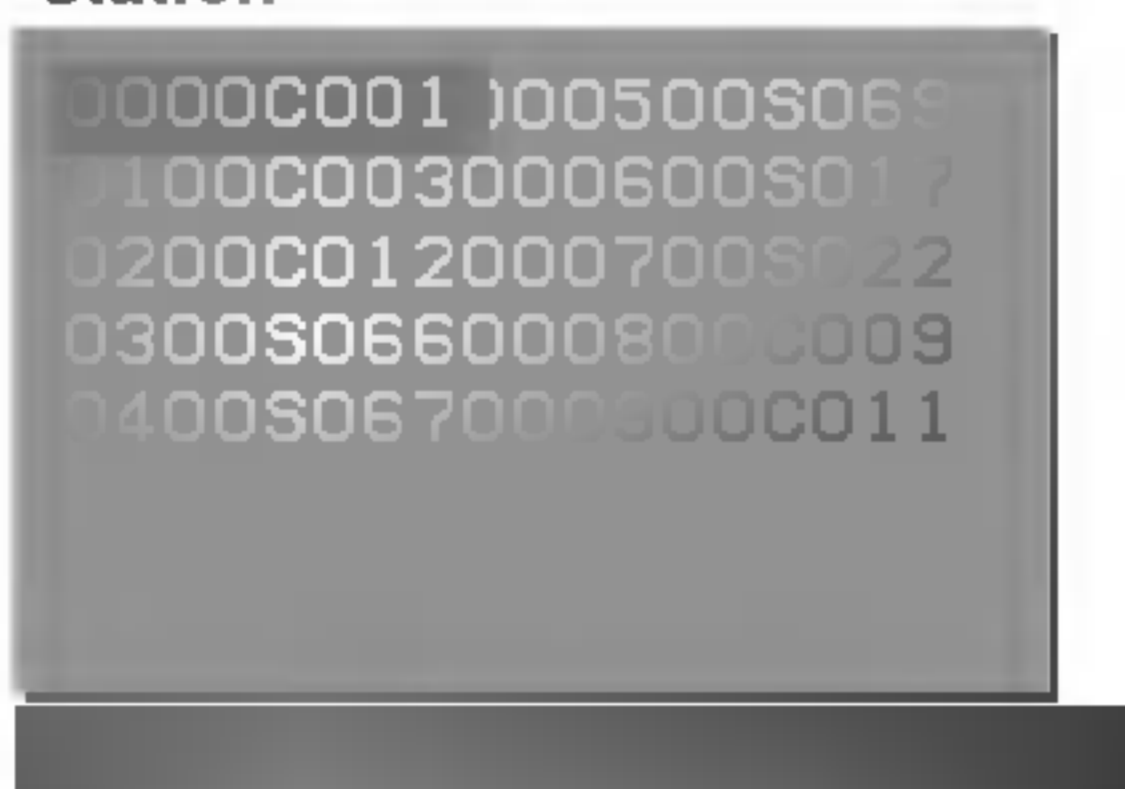

### Примечание:

- а. Вы можете обнаружить, что некоторые программы имеют номера синего цвета. Они были установлены на пропуск при автоматической настройке или в режиме редактирования программ.
- б. У некоторых программ в таблице программ показан только номер канала и это означает, что отсутствует присвоенное им название станции.

### Выбор программы в таблице программ

Выберите программу нажатием кнопок ▲ / ▼ или ◀ / ▶.

Затем нажмите кнопку **OK**.

Телевизор переключится на программу с выбранным номером.

### Просмотр страниц таблицы программ

В таблице программ есть 10(или 20) страниц, которые содержат 100(или 200) программ. Страницы последовательно "перелистываются" нажатием кнопок ▲ / ▼ или ◀ / ▶.

Повторно нажать кнопку МЕНЮ, чтобы вернуться к нормальному телевизионному просмотру.

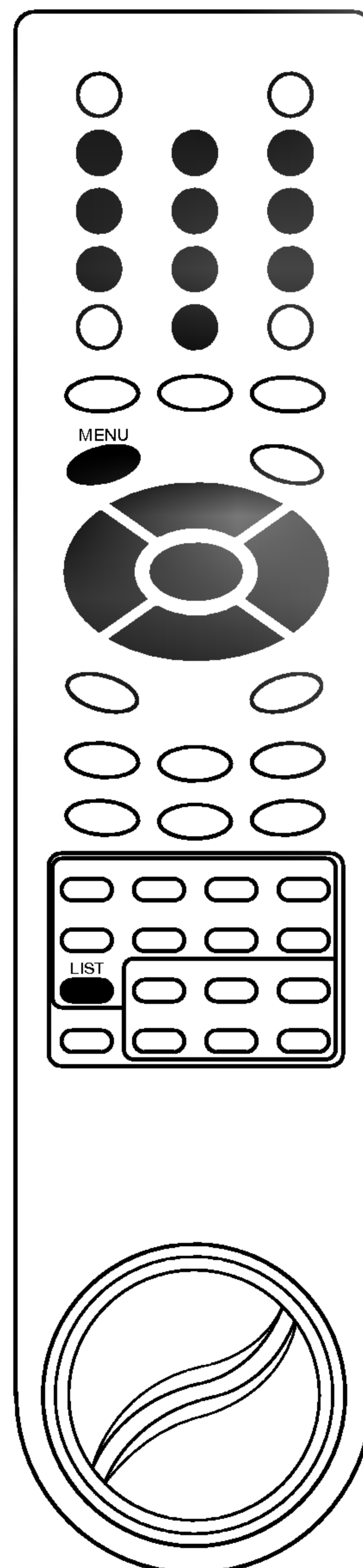
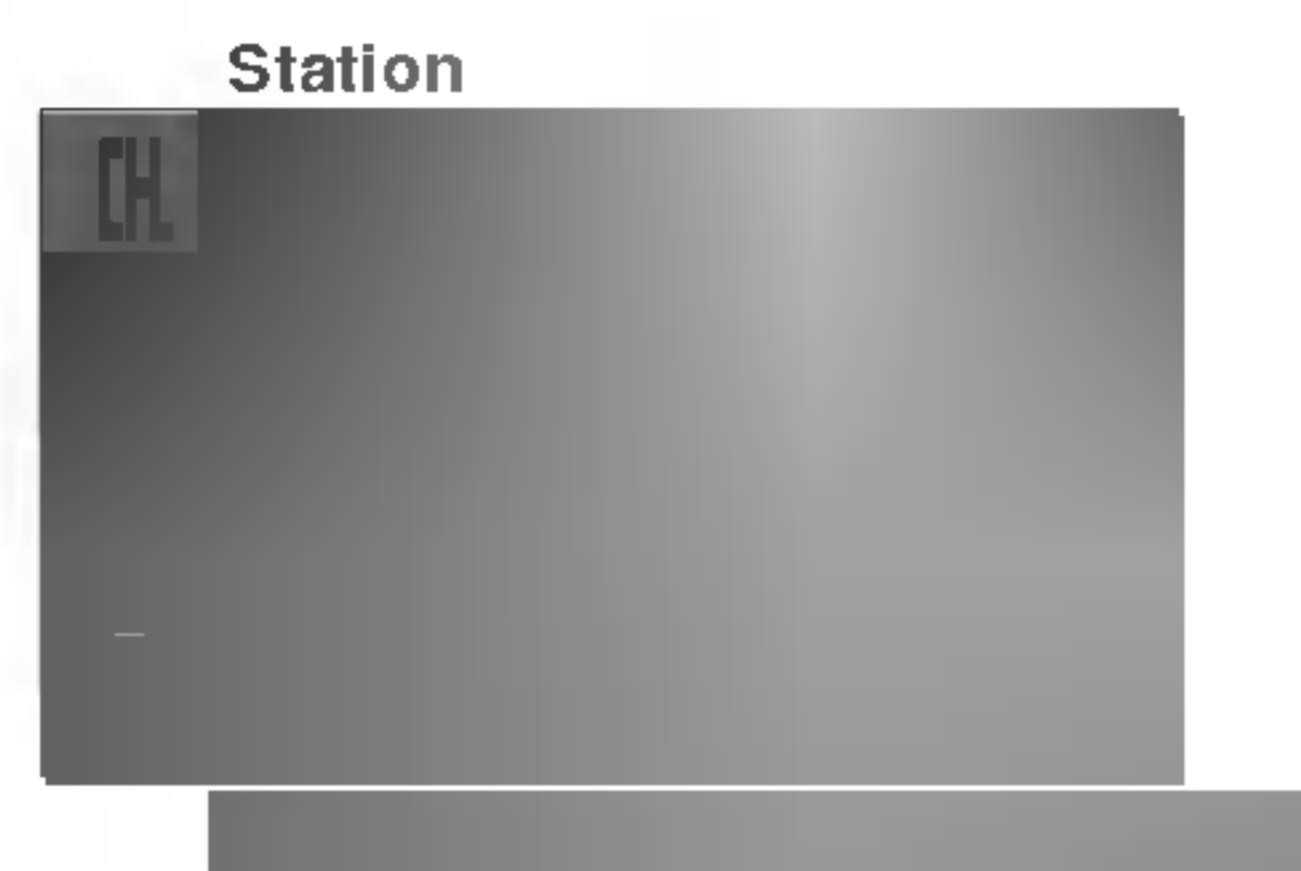

# Настройка изображения



## PSM (память состояния изображения)

1. Нажать кнопку МЕНЮ, а затем кнопку ▲ / ▼, чтобы перейти к меню изображения.
2. Нажмите кнопку ► затем ▲ / ▼ чтобы выбрать **PSM**.
3. Нажмите кнопку ► затем ▲ / ▼ для выбора установки изображения на **PSM** меню.

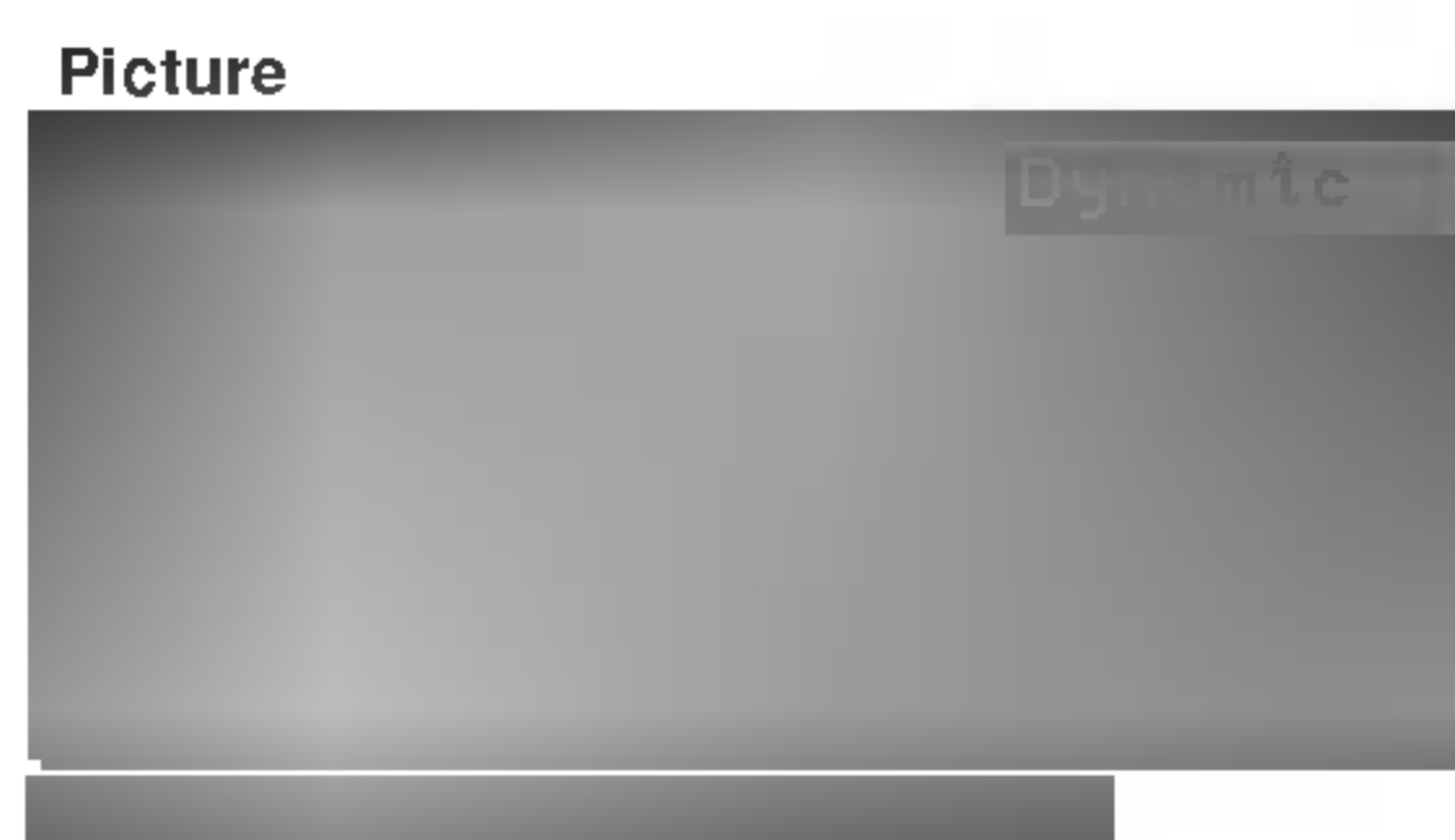

4. Нажмите кнопку ◀ или ОК.
5. Повторно нажать кнопку МЕНЮ, чтобы вернуться к нормальному телевизионному просмотру.

Вы можете также вернуться к желаемому изображению (**Dynamic, Standard, Mild, Game** or **User**) с помощью кнопки **PSM** на пульте дистанционного управления. **Dynamic, Standard, Mild** и **Game** установки изображения запрограммированы на заводе для получения оптимального качества изображения и не могут изменяться.

## DRP (Digital Reality Picture)

1. Нажать кнопку МЕНЮ, а затем кнопку ▲ / ▼, чтобы перейти к меню изображения.
2. Нажмите кнопку ► затем ▲ / ▼ чтобы выбрать **DRP**.
3. Нажмите кнопку ► затем ▲ / ▼ для выбора **Pro** или **100** на **DRP** меню.



4. Нажмите кнопку ◀ или ОК.
5. Повторно нажать кнопку МЕНЮ, чтобы вернуться к нормальному телевизионному просмотру.

**Примечание:** **DRP** всегда устанавливается до **Pro** в случае ввода **NTSC**, режим двойного окна или режим мультикартинки.

Вы также можете включить **DRP Pro** или **100** кнопкой **DRP** на пульте дистанционного управления.

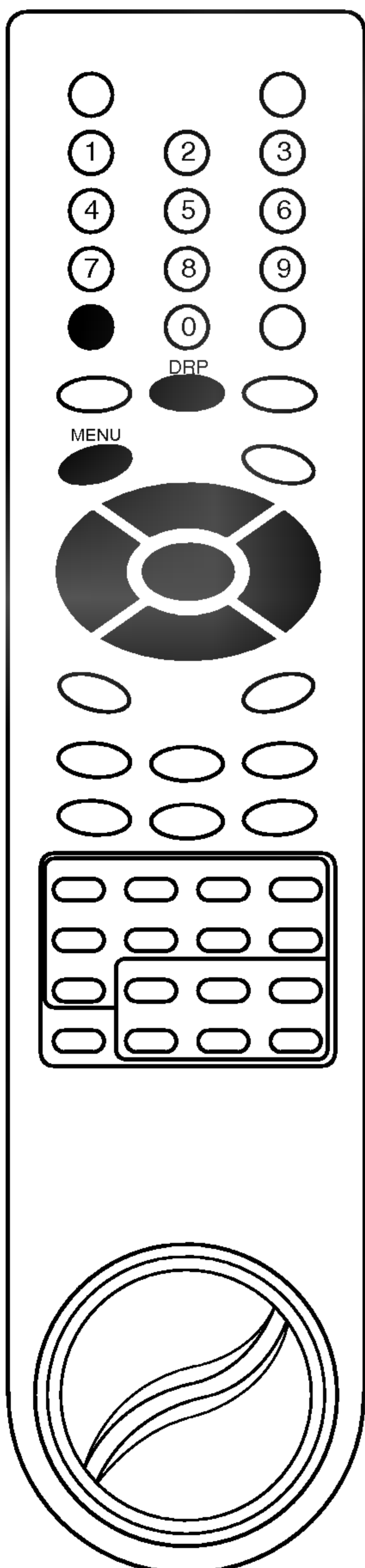

# Настройка изображения

## DRPC (Digital Reality Picture Clarity)

1. Нажать кнопку МЕНЮ, а затем кнопку ▲ / ▼, чтобы перейти к меню изображения.
2. Нажмите кнопку ► затем ▲ / ▼ чтобы выбрать **DRPC**.
3. Нажмите кнопку ► затем ▲ / ▼ для выбора **On** или **Off** на **DRPC** меню.

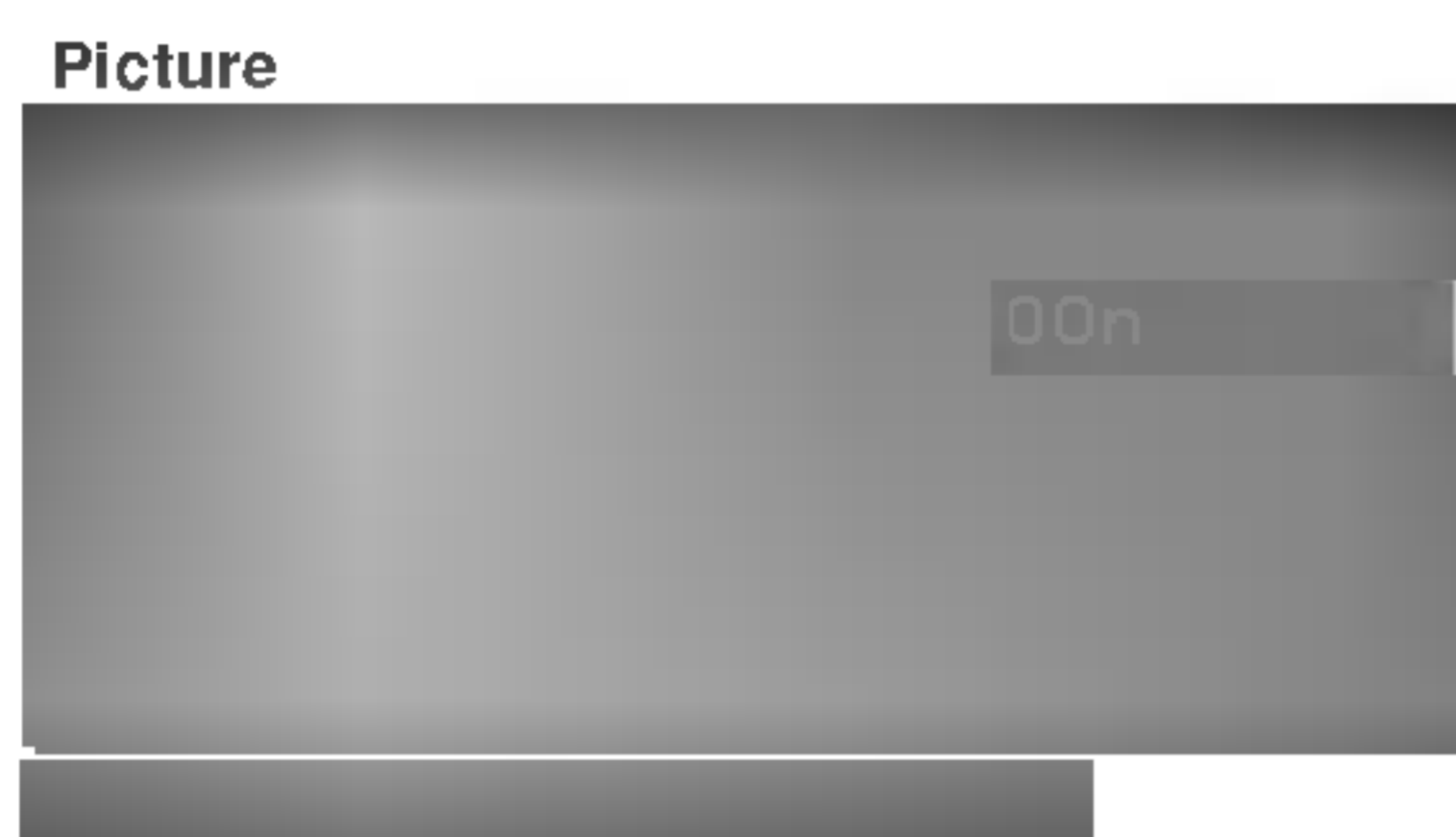

4. Нажмите кнопку ◀ или **OK**.
5. Повторно нажать кнопку МЕНЮ, чтобы вернуться к нормальному телевизионному просмотру.

## Регулировка параметров изображения

Вы можете осуществлять регулировку контраста, яркости, насыщенности цвета, четкости изображения и оттенков (только NTSC вход).

1. Нажать кнопку МЕНЮ, а затем кнопку ▲ / ▼, чтобы перейти к меню изображения.
2. Нажмите кнопку ► затем ▲ / ▼ чтобы выбрать **Contrast**, **Brightness**, **Colour** или **Sharpness**.

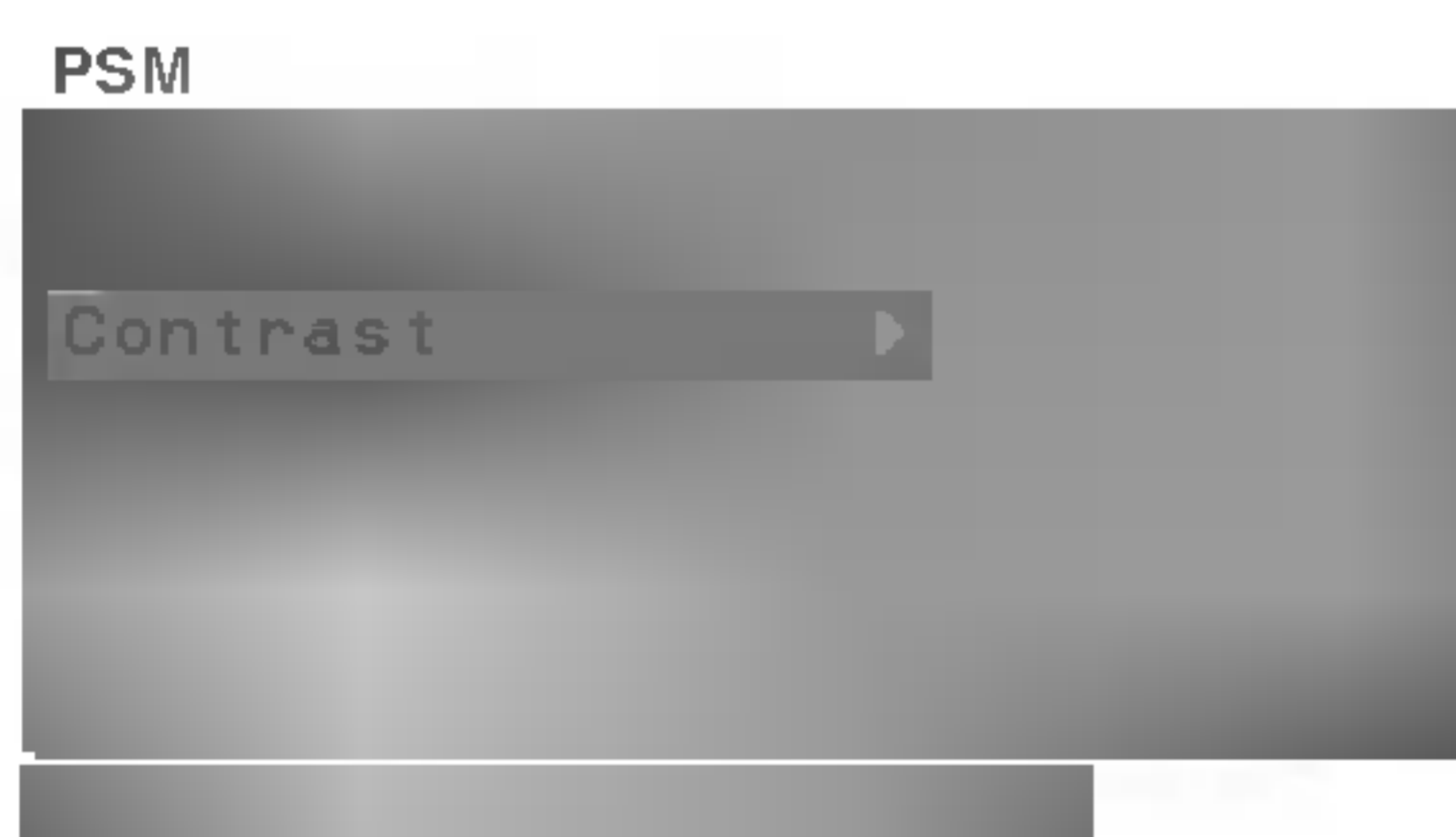

3. Нажмите кнопку ►.
4. Нажмите кнопку ◀ / ► чтобы сделать нужную настройку на каждом подменю.

5. Нажмите кнопку **OK**, чтобы сохранить эти настройки изображения в качестве установленных пользователем (**User**).
6. Повторно нажать кнопку ◀ или МЕНЮ, чтобы вернуться к нормальному телевизионному просмотру.

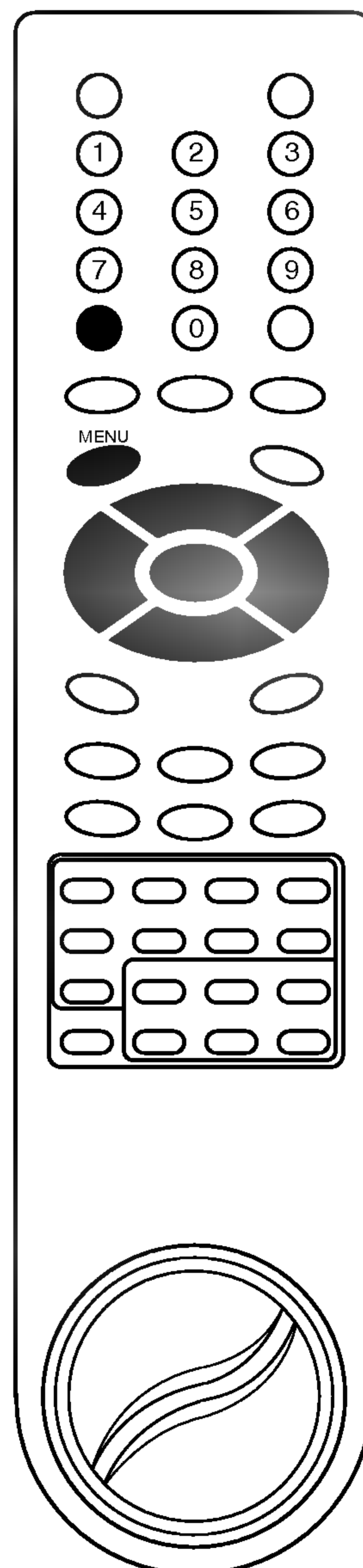
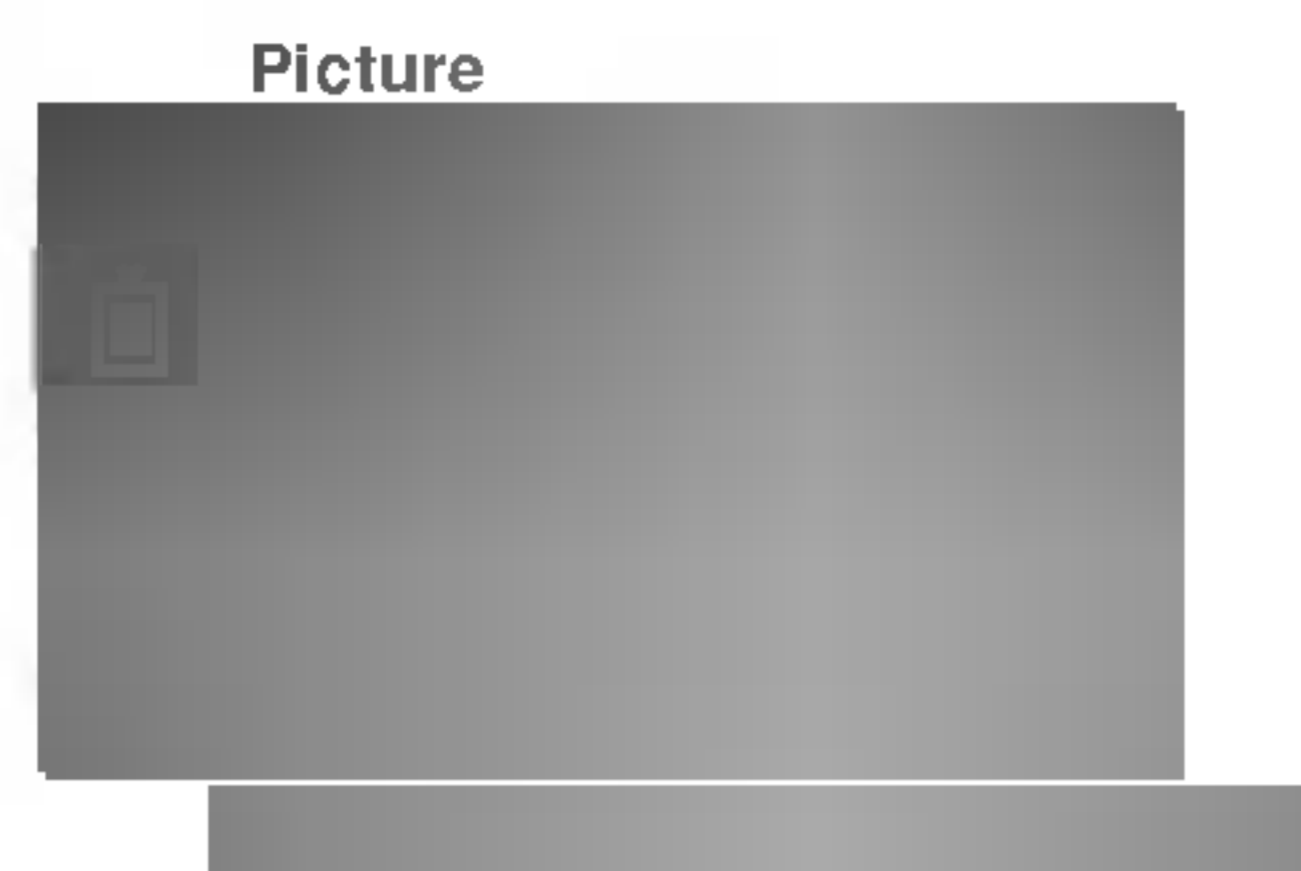

# Настройка изображения

## Глаз (Eye) (не на всех моделях)

Функция Глаз (Eye) имеется не на всех моделях. Она автоматически выполнит подстройку качества изображения в зависимости от условий освещенности помещения. Это позволит Вам в полной мере насладиться наиболее приемлимым для зрения качеством изображения.

Для включения или выключения функции Глаз (Eye) нажмите кнопку EYE(Глаз).

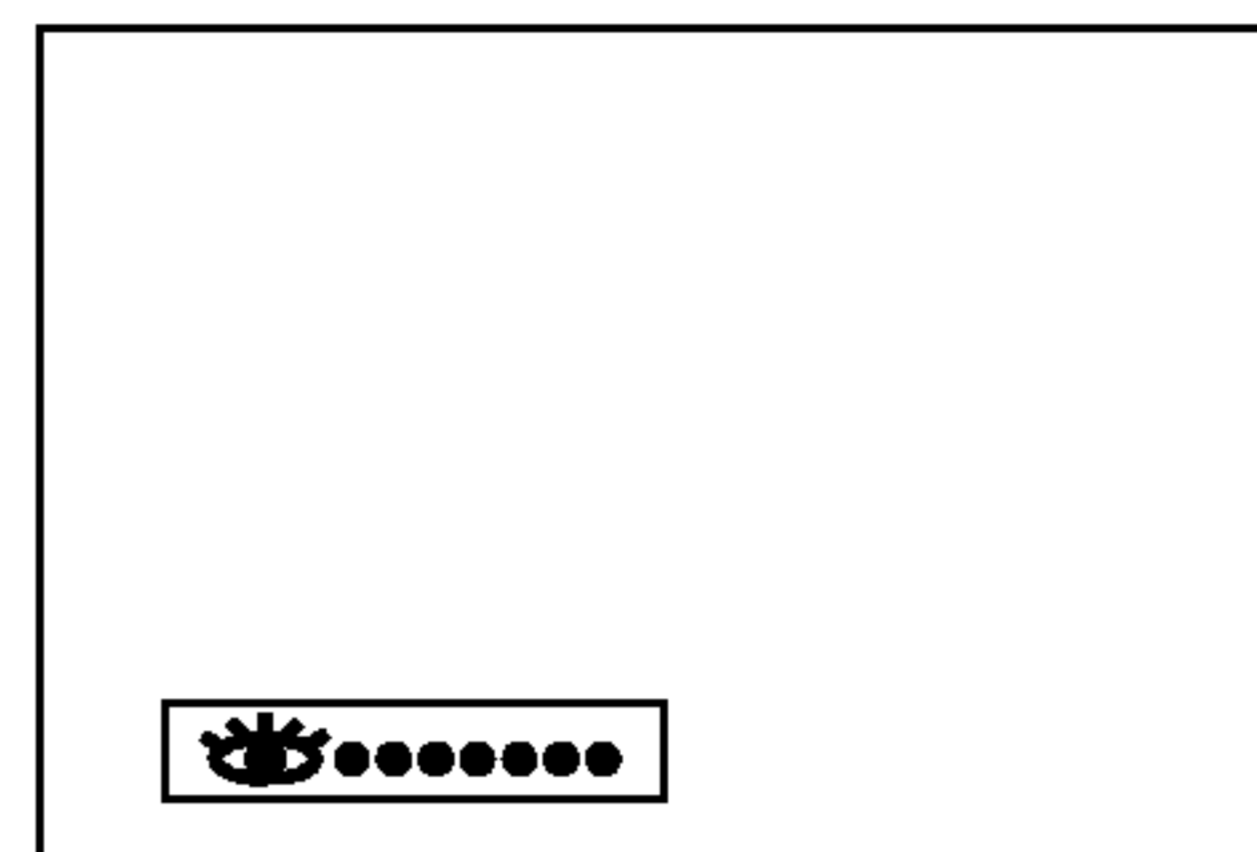
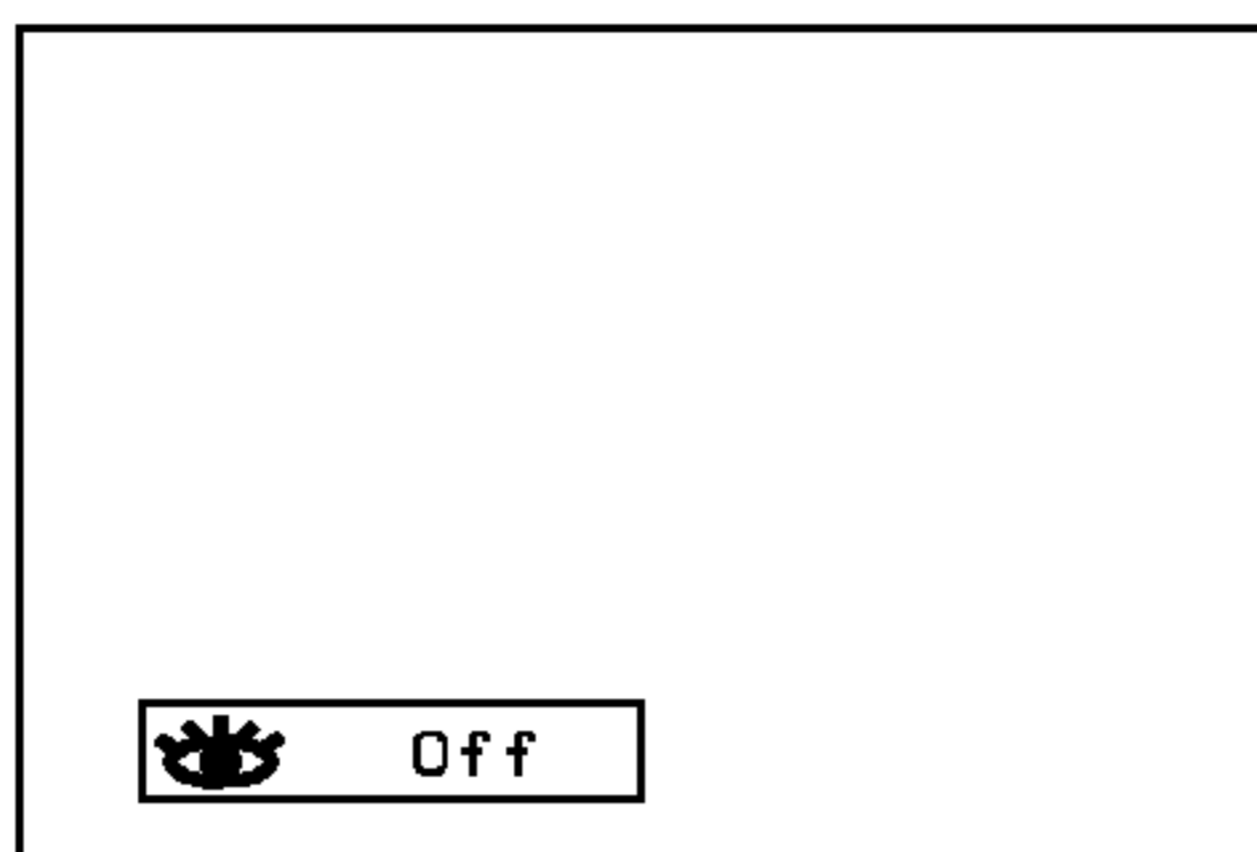

При включенной функции Глаз (Eye) выполняется автоматическая подстройка качества изображения в зависимости от условий освещенности помещения.

При этом зеленый индикатор ●●●●●● не высвечивается постоянно на экране, а при изменении условий изображения появляется желтый индикатор ●●●●●●.

**Примечание :**

- a. Если Вы нажмете кнопку **PSM** или **TURBO PICTURE**, то функция Глаз (Eye) автоматически отключится.
- b. В режиме системы телетекста, функция Глаз не работает.

## Формата изображения

При просмотре телевизора вы можете выбирать разные форматы изображения; **Standard** (стандартное), **16:9** (Широкий экран), **Zoom** (увеличение изображения). Последовательными нажатиями кнопки **ARC** (управление форматом изображения) выберите желаемый формат изображения.

### Standard

Это - стандартный формат изображения 4:3, используемый в обычных телевизорах.

### 16:9

В режиме Wide (16:9) вы можете смотреть широкоэкранные кинофильмы (с форматом изображения 16:9) или обычные телевизионные передачи. Изображение с форматом 16:9 показывается на экране без изменения, а изображение с форматом 4:3 увеличивается влево и вправо так, что оно занимает весь экран формата 16:9.

### Zoom

Вы можете смотреть кинофильмы с увеличением изображения благодаря использованию режима Zoom. Изображение формата 4:3 увеличивается вверх/вниз и вправо/влево, так что оно занимает весь экран формата 16:9. Верхние и нижние границы изображения при этом могут стать не видны.

Вы можете менять величину экрана кнопкой ▲ / ▼ / ◀ / ▶.

**Примечание :** В PC и 2/12 PIP режиме, ARC функция недоступна.

## Выбор функции “Турбо изображение”

Когда эта функция включена, изображение становится более ярким и четким по сравнению с обычным изображением. Вы можете наслаждаться “турбо” изображением, которое намного лучше, чем обычное. При последовательных нажатиях кнопки **TURBO PICTURE** (Турбо изображение) функция “Турбо изображение” поочередно включается и выключается.

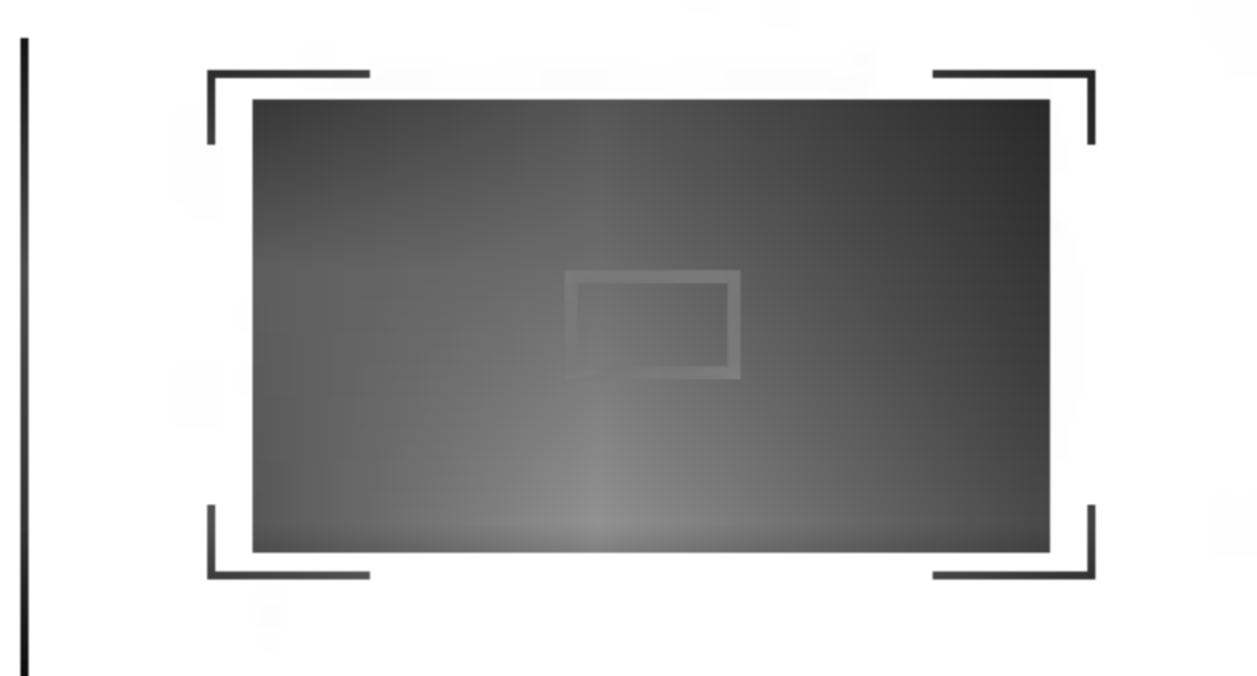

(выключает турбо изображение)

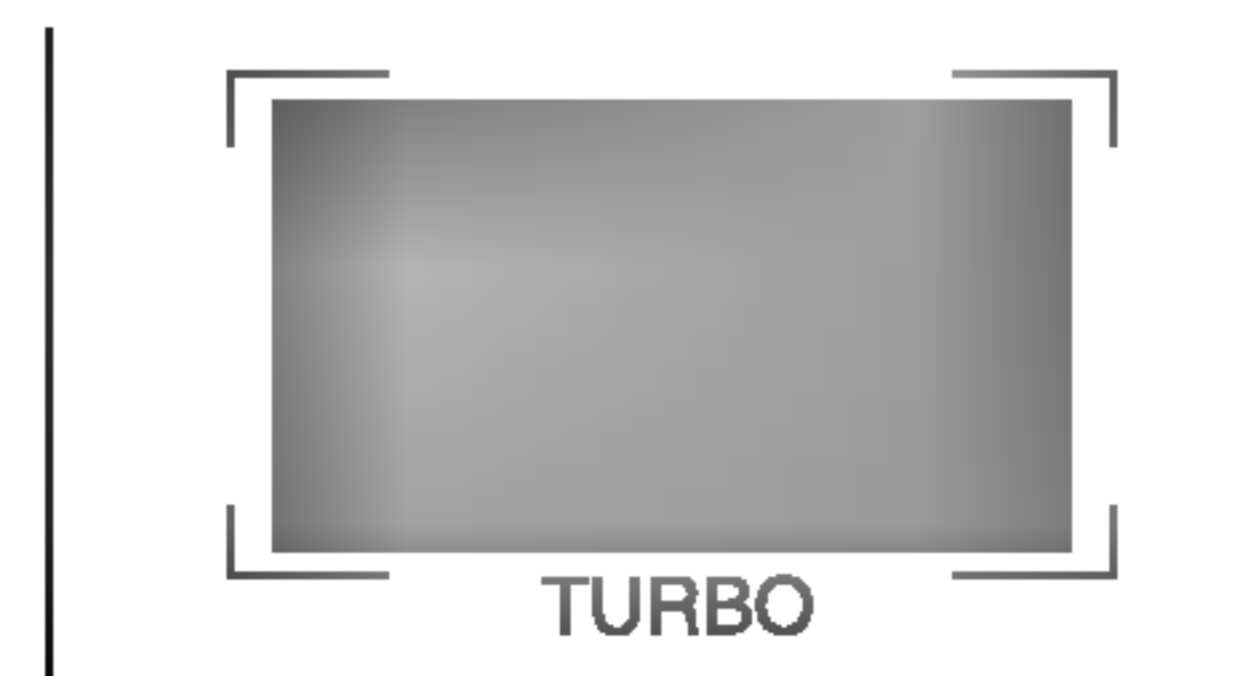

(включает турбо изображение)

**Примечание :** Если Вы нажмете кнопку **PSM** или **EYE**, то функция “Турбо изображение” автоматически отключится.

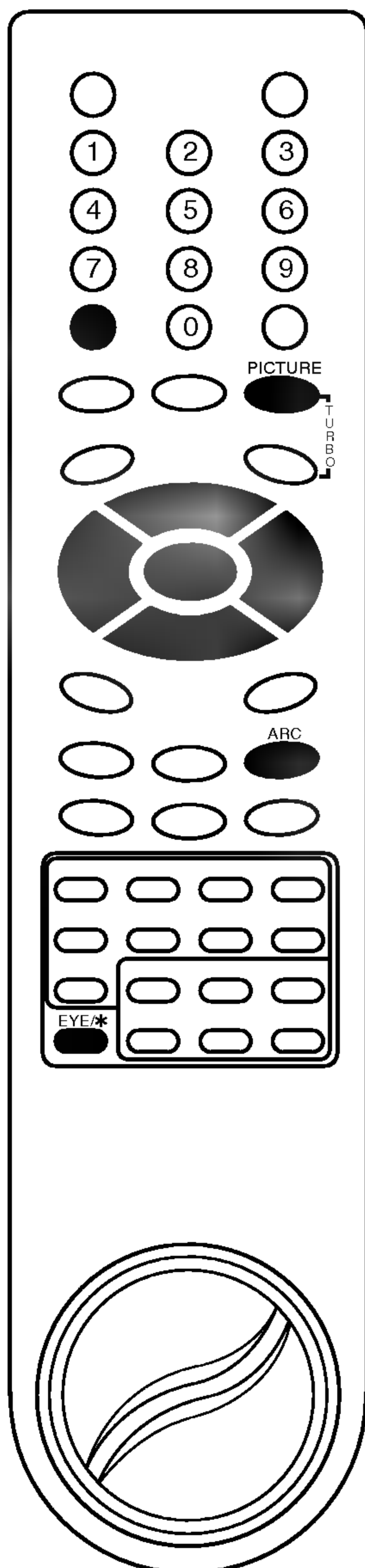



# Настройка звука

## SSM (память состояния звука)

Вы можете выбрать предпочтительное для вас звучание при просмотре телевизора в зависимости от характера передачи: Dolby Virtual (не во всех моделях), Flat (плоская характеристика), Music (музыка), Speech (речь) или Movie (кино), вы также можете настроить частоту звука эквалайзера.

1. Нажать кнопку МЕНЮ, а затем кнопку ▲ / ▼, чтобы перейти к экран меню звукового сопровождения.
2. Нажмите кнопку ► затем ▲ / ▼ чтобы выбрать **SSM**.
3. Нажмите кнопку ► затем ▲ / ▼ чтобы выбрать установку изображения на **SSM** меню.

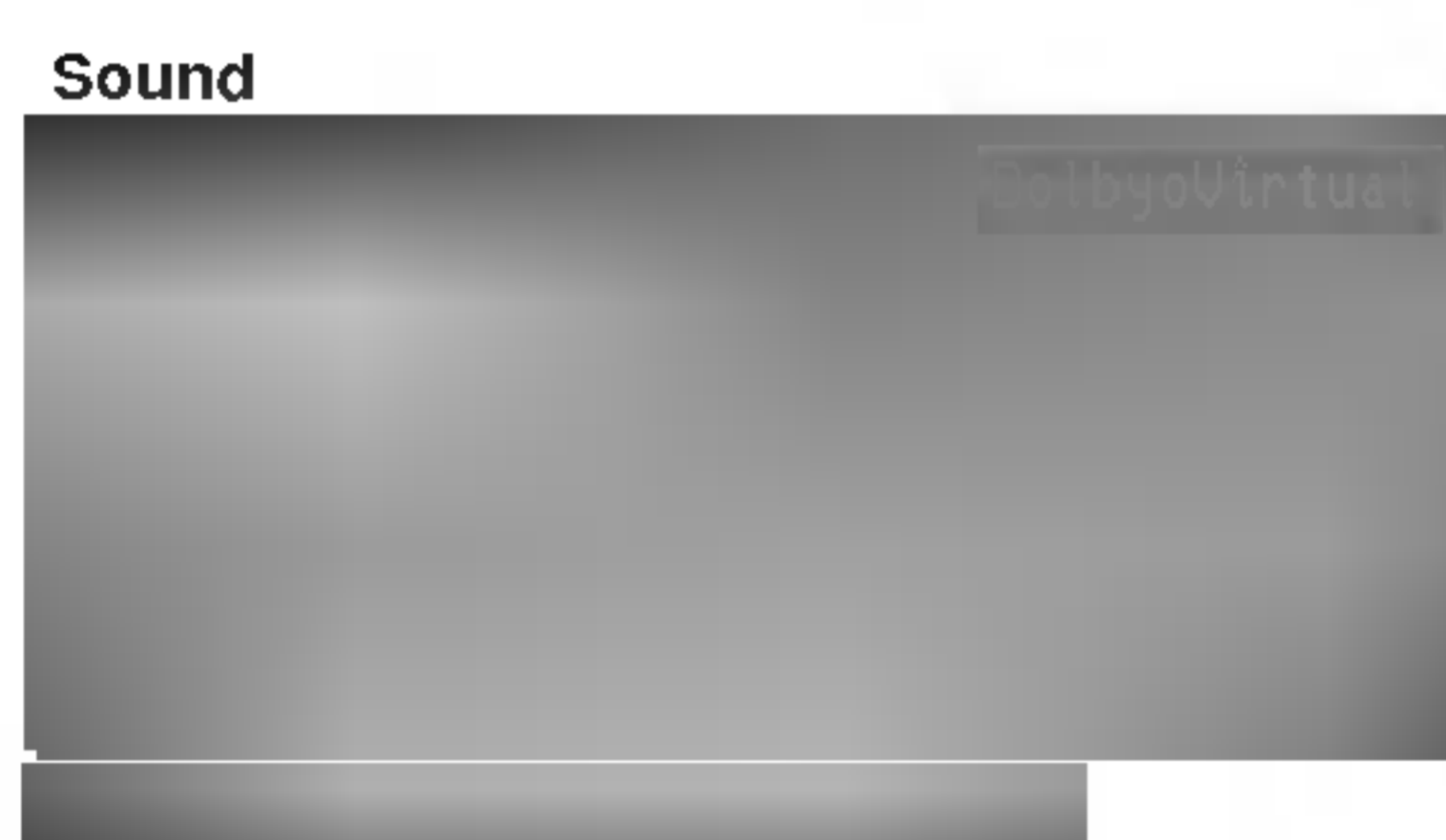

### Dolby Virtual (не во всех моделях)

Dolby Virtual дает вам возможность ощутить эффект панорамного звука.

### Настройка частоты звука

а. Нажмите кнопку ► в **User**, чтобы выйти на **User** меню.



- б. Выберите нужную полосу звуковых частот нажатием кнопки ◀ / ▶.
- в. Установите необходимый уровень звука в этой полосе при помощи кнопки ▲ / ▼.
- г. Нажмите кнопку **OK**, чтобы сохранить эти настройки эквалайзера, установленные пользователем.

Повторно нажать кнопку МЕНЮ, чтобы вернуться к нормальному телевизионному просмотру.

Вы можете также вернуться к желаемому звуку (**Dolby Virtual** (не во всех моделях), **Flat**, **Music**, **Speech**, **Movie** или **User**) с помощью кнопки **SSM** на пульте дистанционного управления. Параметры режимов **Dolby Virtual** (не во всех моделях), **Flat**, **Music**, **Speech** и **Movie** программируются на заводе для получения наилучшего воспроизведения звука, соответствующего каждому из этих типов передач и не могут быть изменены.

**Примечание :** Если вы нажмете кнопку **SSM** после выполнения соответствующих настроек в меню звукового сопровождения, на экране автоматически появится режим **User**, даже если вы перед этим выбрали запрограммированный на заводе режим: **Dolby Virtual** (не во всех моделях), **Flat**, **Music**, **Speech**, **Movie** или **User**.

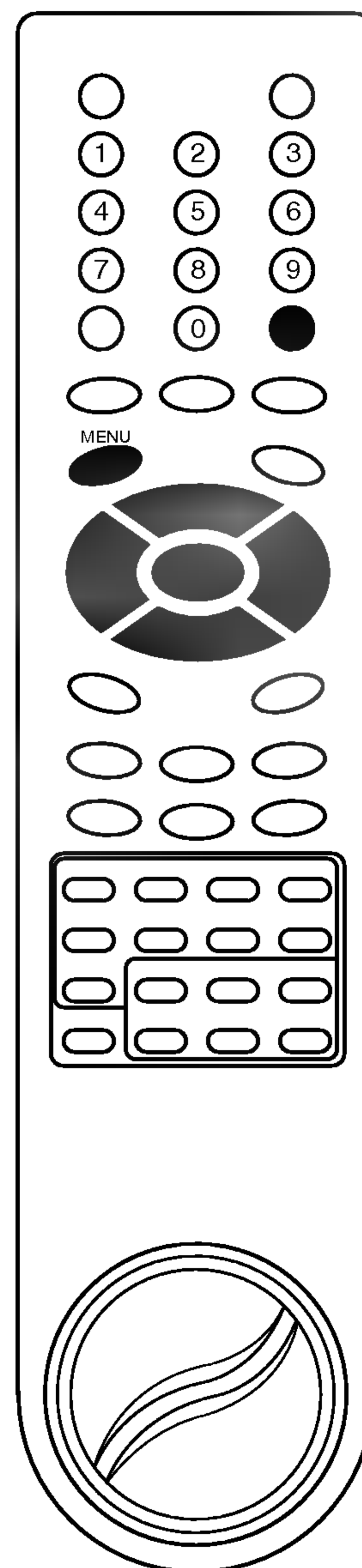
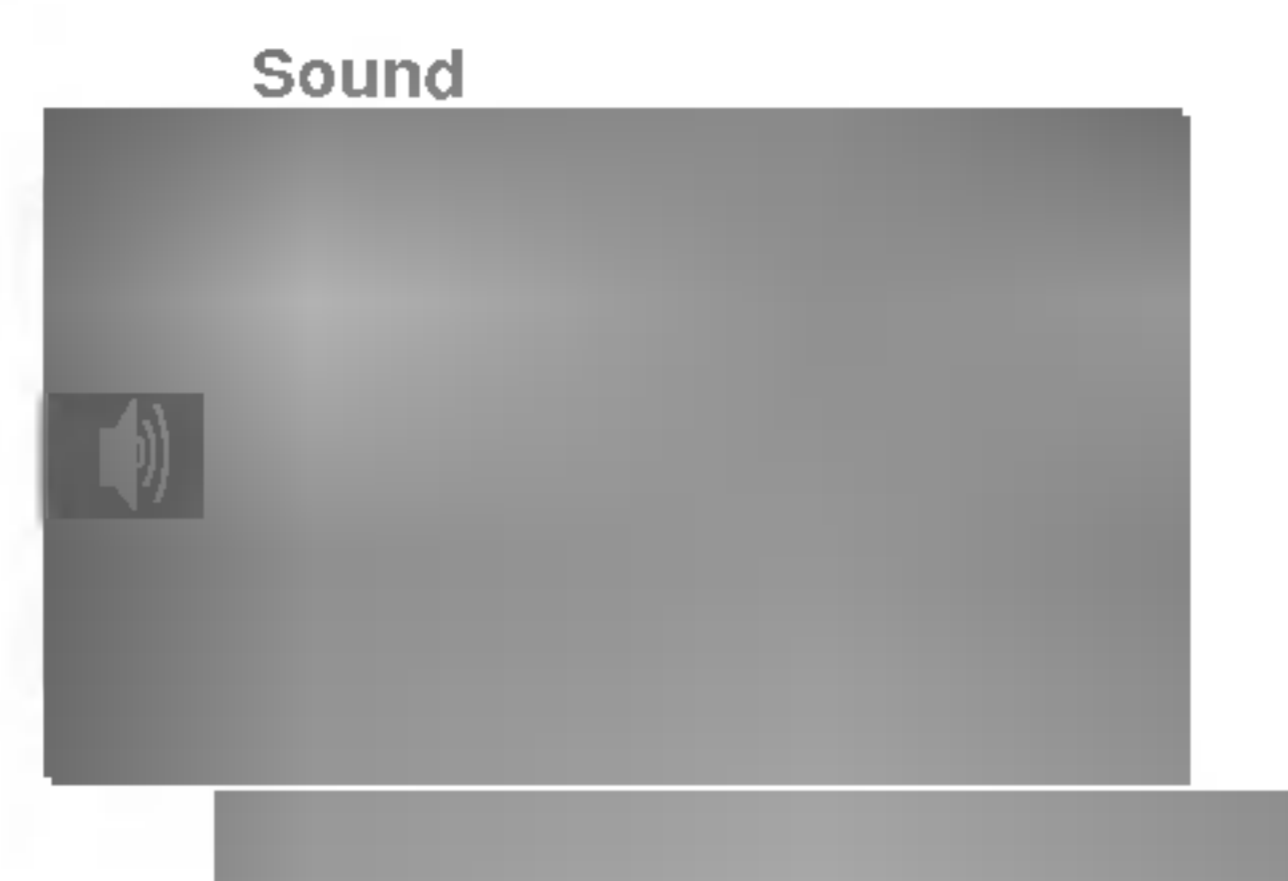

# Настройка звука

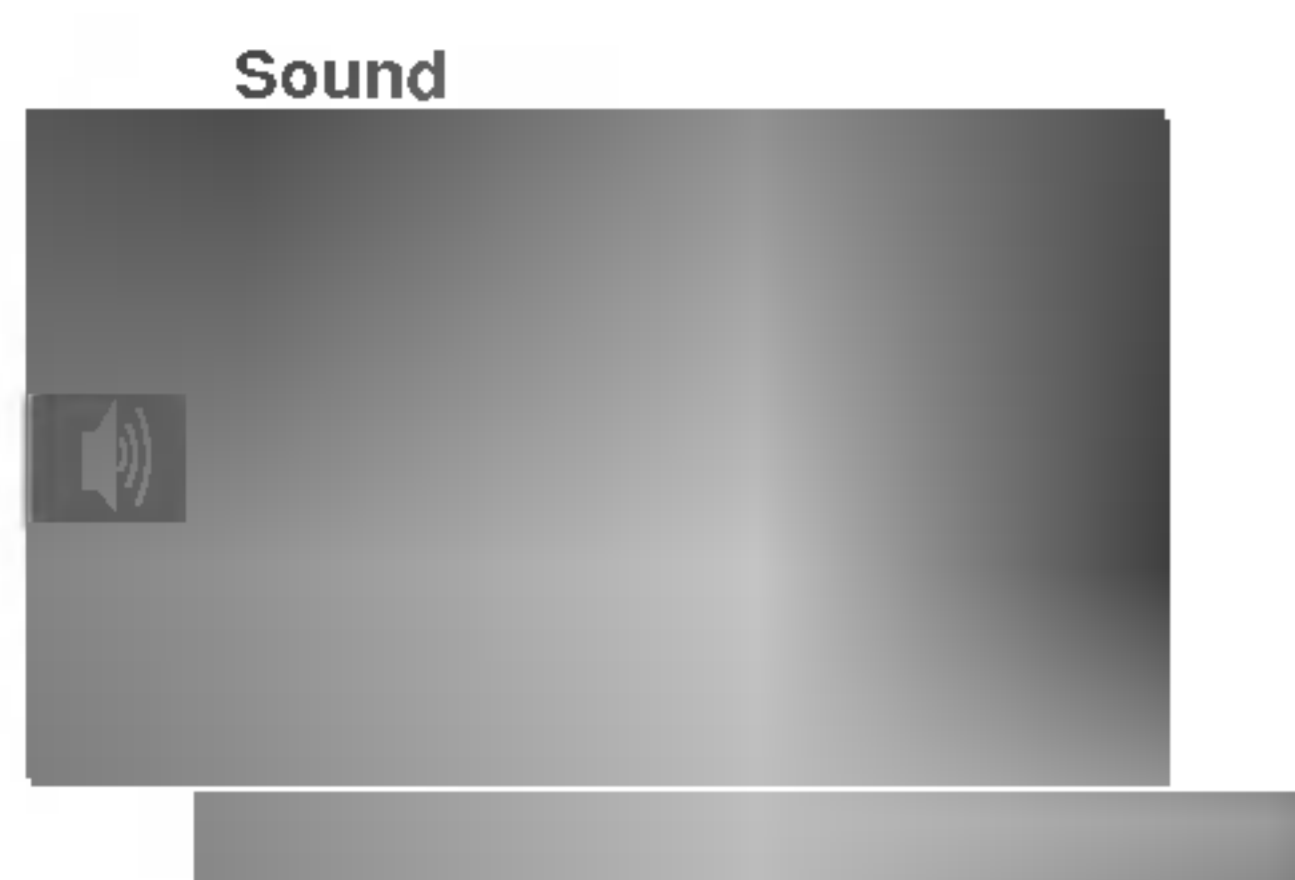

## Настройка звука

AVL автоматически поддерживает равный уровень звука даже если вы меняете программы. Если вы установите переключатель DBS в положение ТвключеноУ, тогда приемником будет создаваться басовый звук динамика. Turbo звук создает эффект присутствия как в концертном зале и Woofer звук усиливает бас.

1. Нажать кнопку МЕНЮ, а затем кнопку ▲ / ▼, чтобы перейти к экран меню звукового сопровождения.
2. Нажмите кнопку ► затем ▲ / ▼ для выбора желаемого звука; **Balance** (баланс), **AVL**, **DBS**, **Super woofer** (не во всех моделях) или **Volume** (громкость наушников).
3. выберете желаемую установку с помощью клавиш ◀ / ▶, ▲ / ▼ или **OK** в меню баланса.

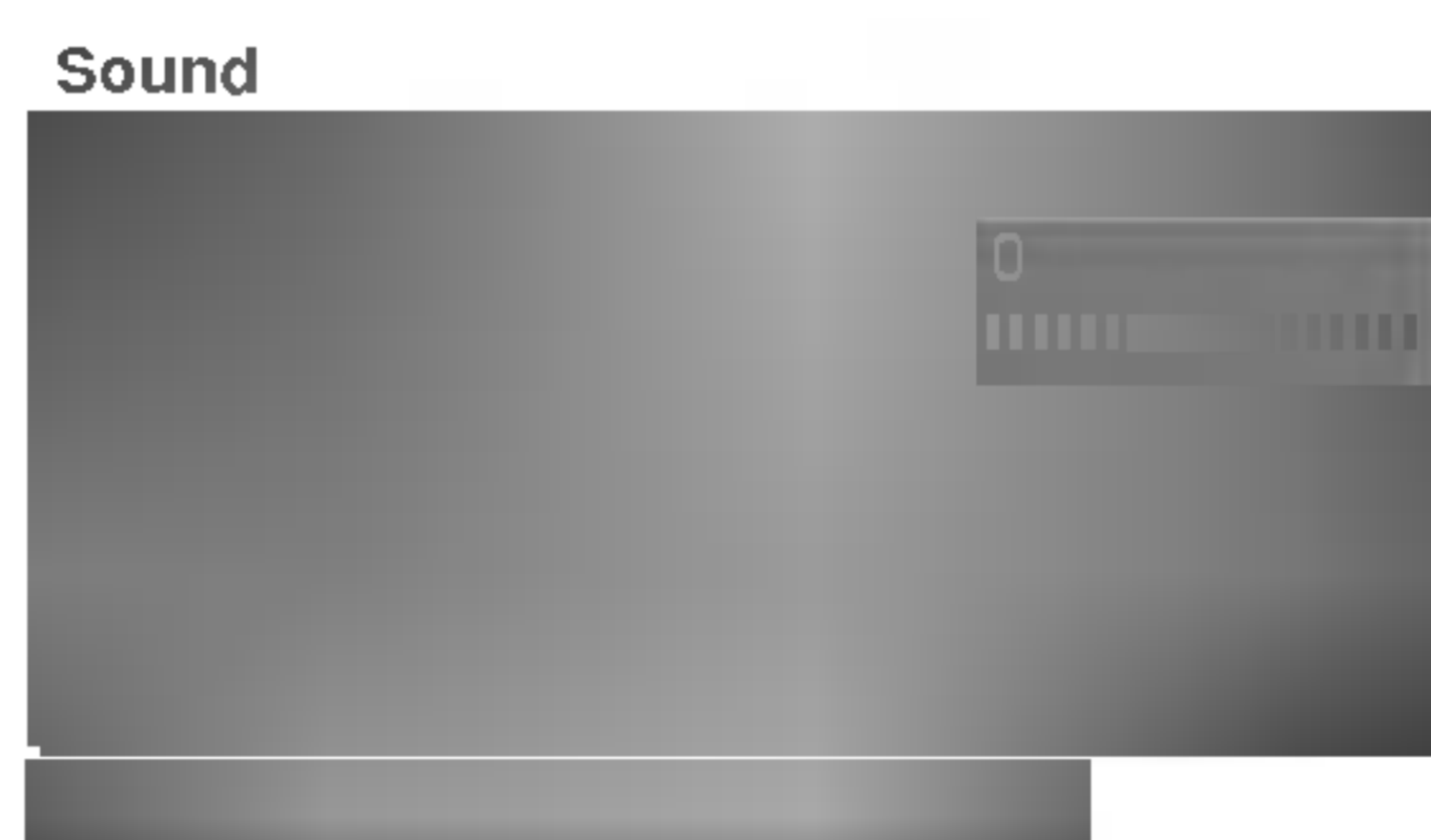

4. Повторно нажать кнопку МЕНЮ, чтобы вернуться к нормальному телевизионному просмотру.

**Примечание :** в режиме *Dolby Virtual*, AVL и DBS не доступна.

## Выбор функции “Турбо звук”

Когда эта функция включена, звук становится более выразительным и мощным по сравнению с обычным звуком. Вы можете наслаждаться “турбо” звучанием, которое намного лучше, чем обычное.

При последовательных нажатиях кнопки **TURBO SOUND** (Турбо звук) функция “Турбо звук” поочередно включается и выключается.

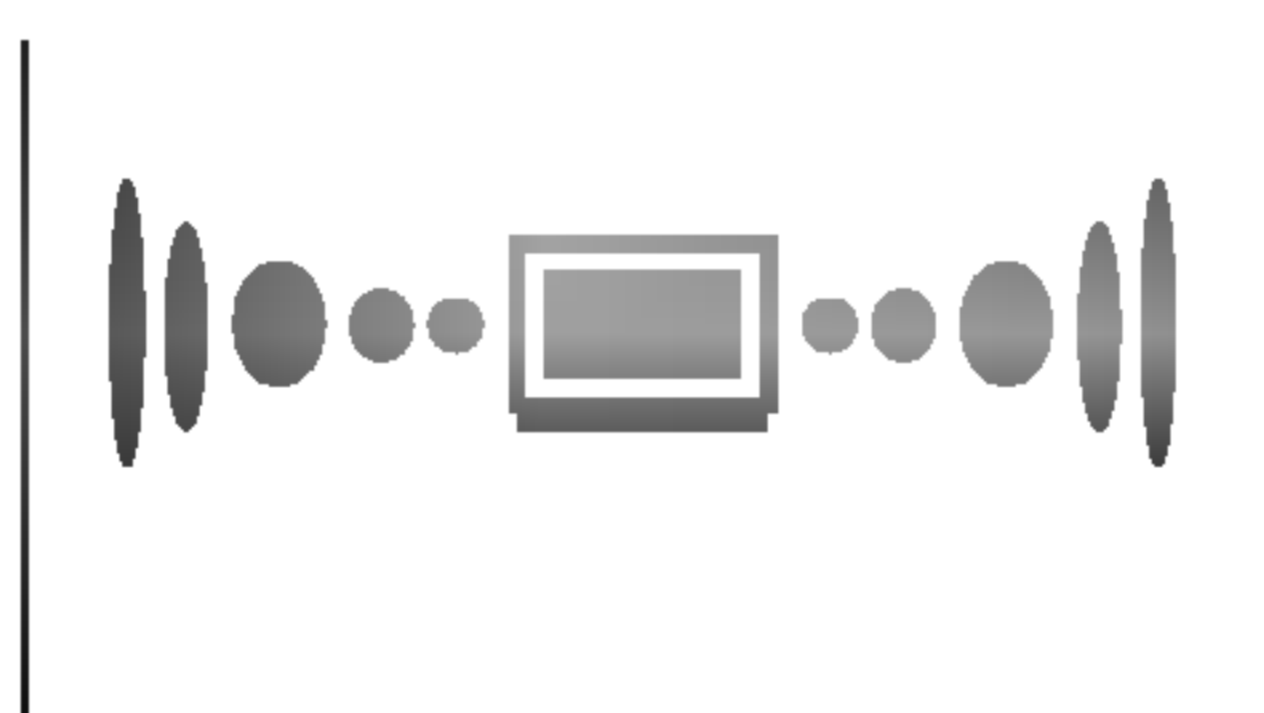

(выключает турбо звук)

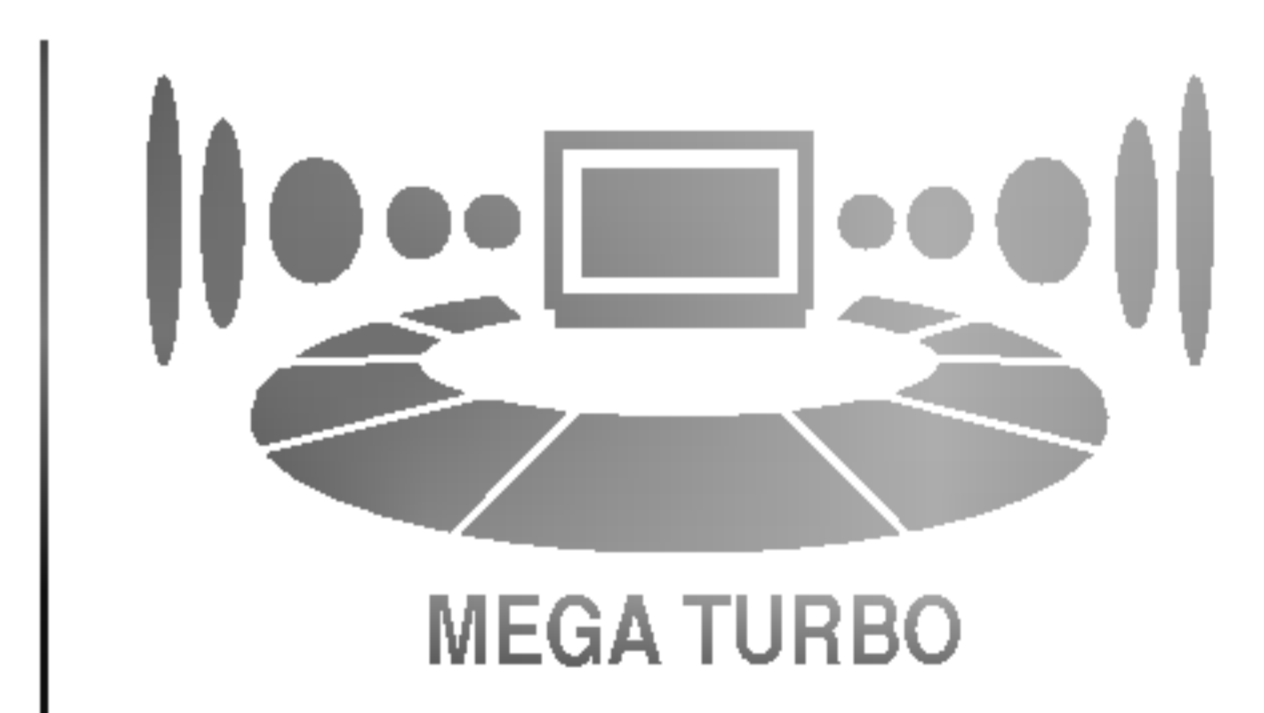

(включает турбо звук)

## Выбор выходного сигнала звукового сопровождения

В режиме AV (Аудио/Видео) вы можете осуществлять переключение выходного звукового сигнала, подаваемого на правый и левый громкоговорители.

Это осуществляется с помощью последовательных нажатий кнопки I/II.

**LR :** Звуковой сигнал, подключенный к левому входу аудиосигнала (L), подается на левый громкоговоритель, а звуковой сигнал, подключенный к правому входу аудиосигнала (R), подается на правый громкоговоритель.

**LL :** Звуковой сигнал, подключенный к левому входу аудиосигнала (L), подается на левый и правый громкоговорители.

**RR :** Звуковой сигнал, подключенный к правому входу аудиосигнала (R), подается на левый и правый громкоговорители.

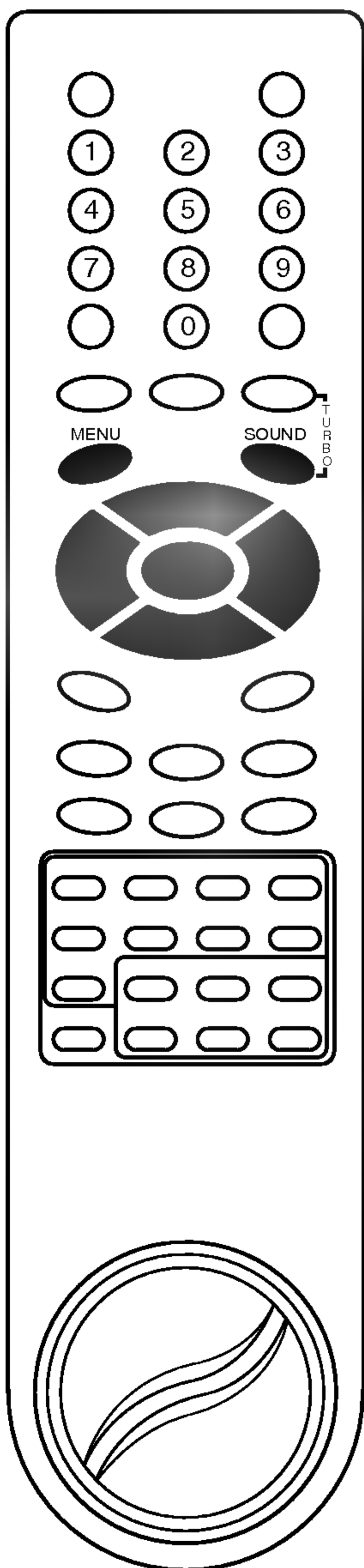

---

## Настройка звука

---

### Прием стереофонических программ и программ, передаваемых на двух языках

После выбора программы появляется информация о звуке для станции после того как исчезнет номер программы и имя станции.

Вещание	Экранный Дисплей
Mono	<b>MONO</b>
Stereo	<b>STEREO</b>
Dual	<b>DUAL I</b>

### Установка монофонического звука

При приеме в режиме "стерео", если стереосигнал слабый, вы можете переключиться в режим "моно" двукратным нажатием кнопки I/II. При монофоническом приеме улучшается глубина звучания. Для обратного переключения в режим "стерео" снова два раза нажмите кнопку I/II.

### Выбор языка для программы, передаваемой на двух языках

Если программа передается на двух языках, вы можете установить режим **DUAL I**, **DUAL II** или **DUAL I+II** (дополнительное устройство) посредством последовательных нажатий кнопки I/II.

**DUAL I** Громкоговорители воспроизводят основной язык.

**DUAL II** Громкоговорители воспроизводят второй язык.

**DUAL I+II** Один громкоговоритель воспроизводит основной язык, а второй громкоговоритель воспроизводит второй язык. (дополнительное устройство).

### Прием передач, передаваемых в системе звукового сопровождения NICAM (не во всех моделях)

Если ваша установка оснащена приемником NICAM, вы можете получать прекрасное цифровое воспроизведение звука.

С помощью последовательных нажатий кнопки I/II могут быть установлены следующие режимы звукового сопровождения:

1. Когда принимается монофонический сигнал **NICAM**, вы можете выбрать режим **NICAM MONO** или **FM MONO**.
2. Когда принимается стереофонический сигнал **NICAM**, вы можете выбрать режим **NICAM STEREO** или **FM MONO**.
3. Когда принимается сигнал звукового сопровождения **NICAM** на двух языках, вы можете выбрать режимы **NICAM DUAL I**, **NICAM DUAL II** или **NICAM DUAL I+II** или **MONO**. Когда выбирается режим **FM MONO**, на экране появляется сообщение **MONO**.

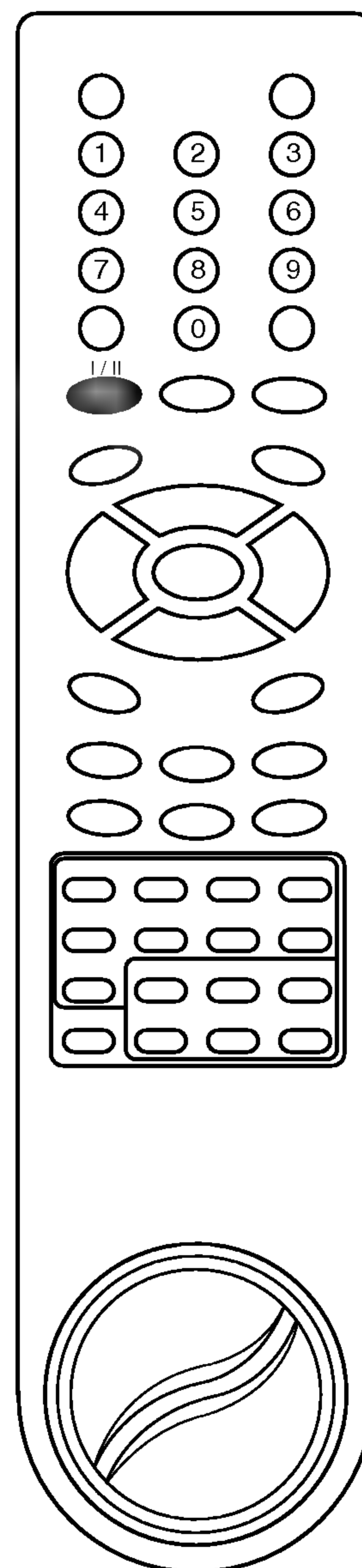

# Настройка времени

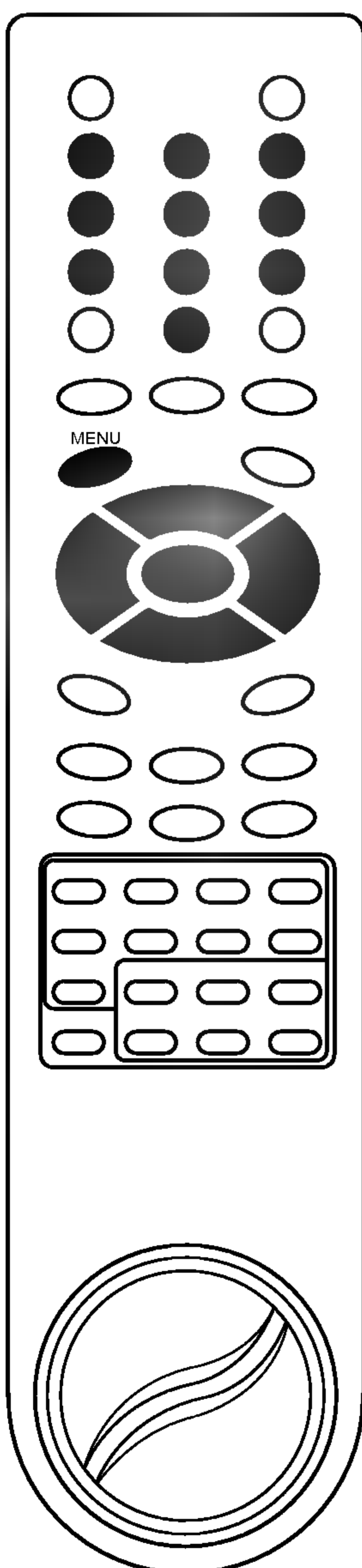
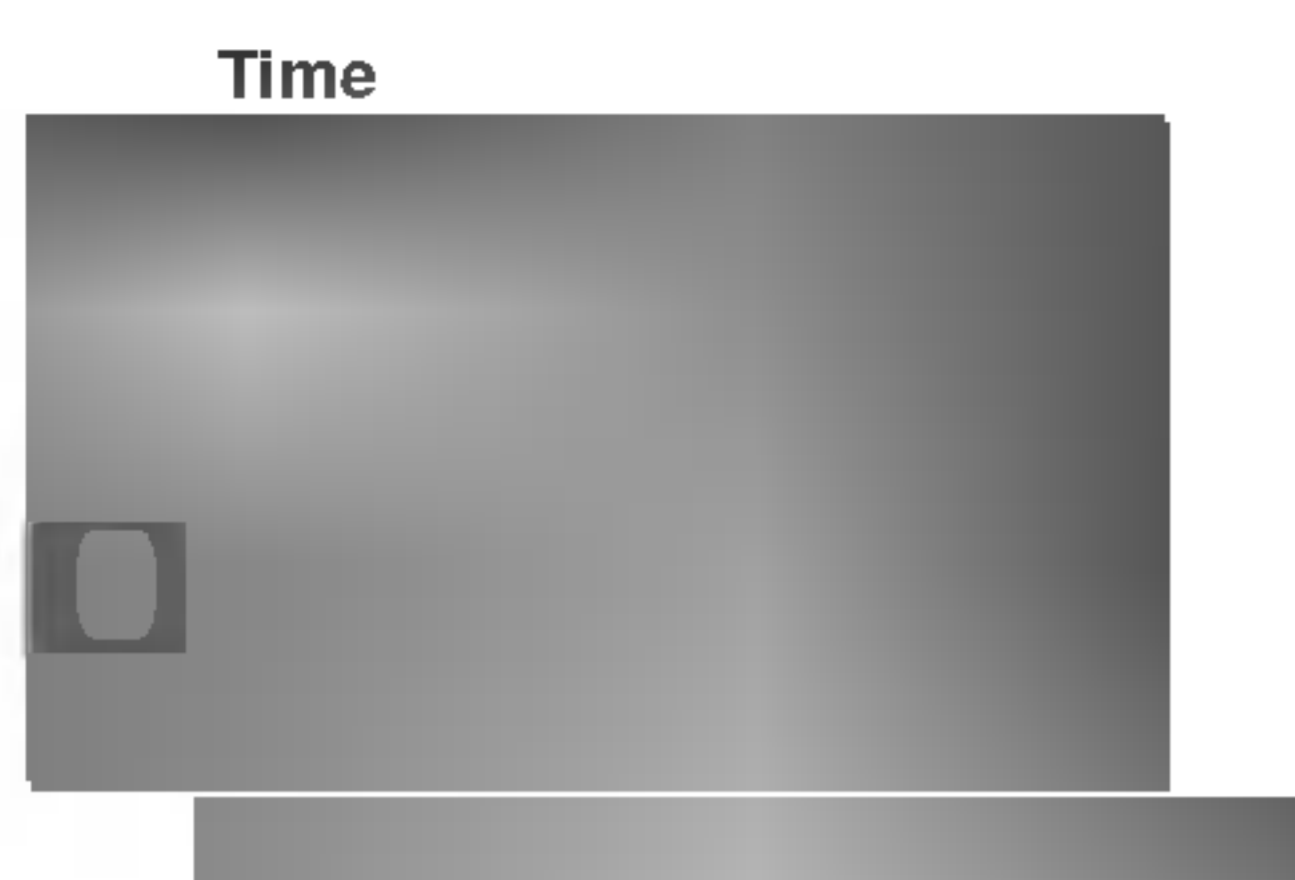

## Установите часы

1. Нажать кнопку МЕНЮ, а затем кнопку ▲ / ▼, чтобы перейти к меню времени.
2. Нажмите кнопку ► затем ▲ / ▼ чтобы выбрать **Clock**.
3. Нажмите ► кнопку и затем ▲ / ▼ кнопки для настройки часа.



4. Нажмите ► кнопку и затем ▲ / ▼ кнопки для настройки минут.
5. Нажмите кнопку ОК.
6. Повторно нажать кнопку МЕНЮ, чтобы вернуться к нормальному телевизионному просмотру.

## Установка On/Off таймера

Посредством использования данной функции, приемник автоматически включается или выключается в заранее установленное время. Вы должны точно установить время, перед тем, как использовать функцию времени ТвключенияУ/УвыключенияУ.

1. Нажать кнопку МЕНЮ, а затем кнопку ▲ / ▼, чтобы перейти к меню времени.
2. Нажмите кнопку ► затем ▲ / ▼ чтобы выбрать **Off time** или **On time**.
3. Нажмите ► кнопку и затем ▲ / ▼ кнопки для настройки часа.

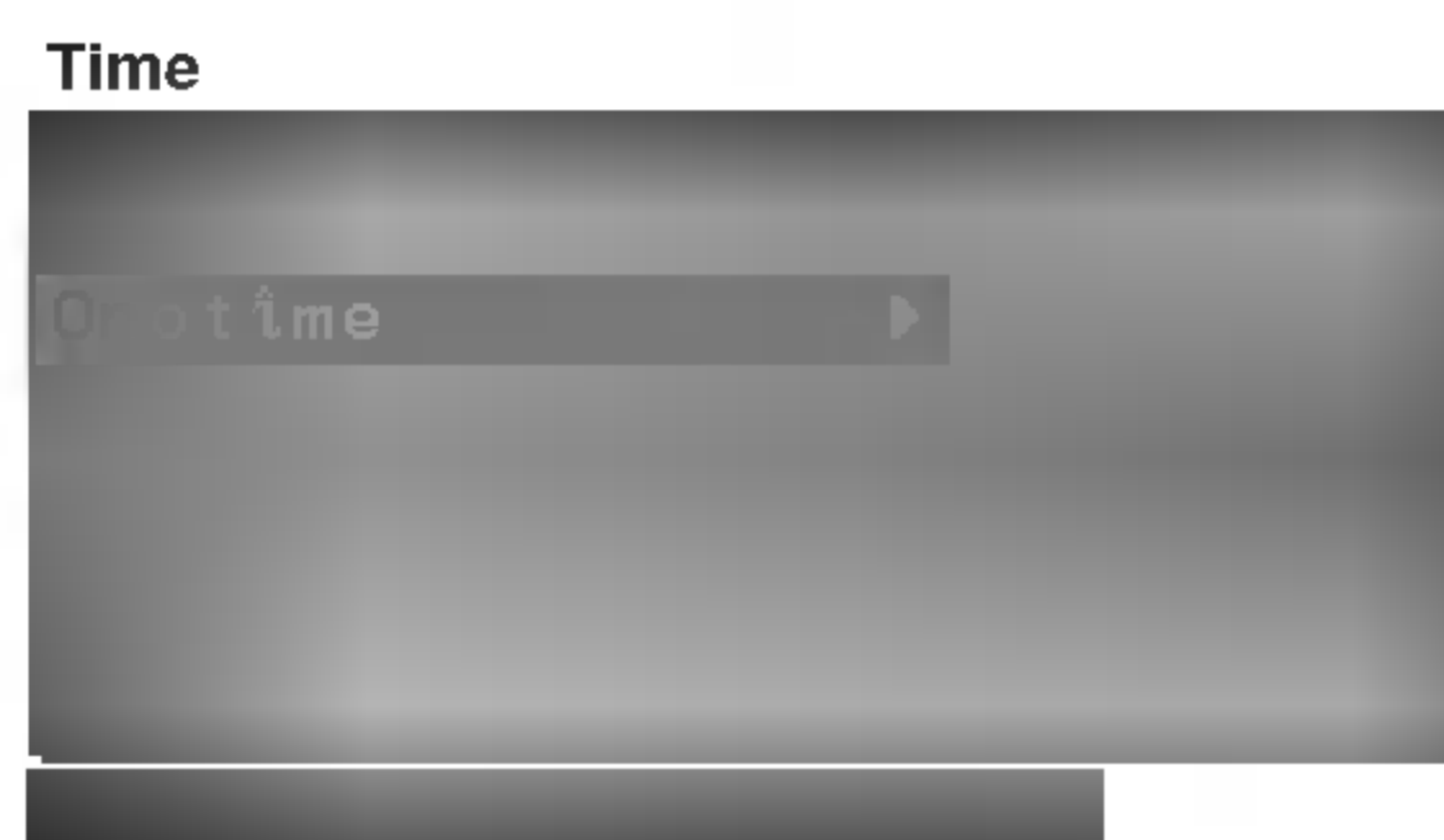

4. Нажмите ► кнопку и затем ▲ / ▼ кнопки для настройки минут.
5. **Только On time функция;** Нажмите ► кнопку и затем ▲ / ▼ кнопки для установки номера программы и уровня громкости.
6. Нажмите кнопку ОК.
7. Повторно нажать кнопку МЕНЮ, чтобы вернуться к нормальному телевизионному просмотру.

### Примечание:

- a. Данная функция работает только в режиме ТожиданияУ.
- b. Чтобы увидеть оставшееся время включения/выключения, перейдите к меню Времени.
- c. Когда вы отсоединяете приемник от сети питания, Время сбрасывается и функция времени включения/выключения отключается.

## Автоматический таймер сна

Если вы устанавливаете режим **Auto sleep On**, телевизор будет автоматически переключаться в режим ожидания приблизительно через 10 минут по окончании работы телевизионной станции.

1. Нажать кнопку МЕНЮ, а затем кнопку ▲ / ▼, чтобы перейти к меню времени.
2. Нажмите кнопку ► затем ▲ / ▼ чтобы выбрать **Auto sleep**.
3. Нажмите ► затем ▲ / ▼ чтобы поставить **On** или **Off** на **Auto sleep** меню.
4. Повторно нажать кнопку МЕНЮ, чтобы вернуться к нормальному телевизионному просмотру.

## Другие функции

### Режимы TV и AV

Телевизор может получать сигналы с антенны (режим TV) или со входов аудио/ видеосигнала (режим AV). Режим AV используется, когда к телевизору подключен кассетный видеомаягнитофон или другое оборудование.

**Примечание:** Если видеомаягнитофон подключен через гнездо для антенны, используется режим TV. Смотрите раздел 'Подключение внешнего оборудования'.

1. Нажать кнопку МЕНЮ, а затем кнопку ▲ / ▼, чтобы перейти к меню функций.
2. Нажмите кнопку ► затем ▲ / ▼ чтобы выбрать **Input** (вход).
3. Нажмите кнопку ►. Нажмите ▲ / ▼ для выбора **TV, AV1, AV2, AV3, AV4, COMPONENT1, COMPONENT2** или **RGB PC** на **Input** меню.



AV1: VCR подключается к Euro scart розетке или **AV1** телевизора

AV2: Видеомаягнитофон подключен к гнездам **AV2** телевизора

AV3: VCR подключается к Euro scart розетке или **AV3** телевизора

AV4: Видеомаягнитофон подключен к гнездам **AV4** телевизора

COMPONENT: COMPONENT видеомаягнитофона соединяется с **COMPONENT1** разъемом телевизора

COMPONENT: HD-SET TOP видеомаягнитофона соединяется с **COMPONENT2** разъемом телевизора

RGB PC: ПЕРСОНАЛЬНЫЙ КОМПЬЮТЕР подключен к гнездам PC (ПК) телевизора

4. Повторно нажать кнопку МЕНЮ, чтобы вернуться к нормальному телевизионному просмотру.

Также вы можете поочередно выбирать режим TV или AV, нажимая кнопку **TV/AV**.

Для возвращения из режима AV в режим TV нажмите кнопку ▲ / ▼, **TV/AV** или цифровые кнопки.

### Автоматическое переключение в режим AV (аудио / видео) (не во всех моделях)

Если на выходной разъем вашего видеомаягнитофона подается переключающее напряжение и он подключен к телевизору через разъем Euro scart, телевизор автоматически переключится в режим **AV 1**. Но если вы хотите продолжать смотреть телевизионную передачу, нажмите кнопки ▲ / ▼ или цифровые кнопки. Для возвращения из режима AV нажмите кнопку **TV/AV**.

### Электронный замок от детей

В телевизоре может быть установлен такой режим работы, при котором его управление может осуществляться только с помощью ПДУ. Эта функция может использоваться для предотвращения несанкционированного использования телевизора.

1. Нажать кнопку МЕНЮ, а затем кнопку ▲ / ▼, чтобы перейти к меню функций.
2. Нажмите кнопку ► затем ▲ / ▼ чтобы выбрать **Child lock**.
3. Нажмите ► затем ▲ / ▼ чтобы поставить **On** или **Off** на **Child lock** меню.
4. Повторно нажать кнопку МЕНЮ, чтобы вернуться к нормальному телевизионному просмотру.

При включенной функции электронного замка от детей при нажатии любой из кнопок во время просмотра телевизионной передачи на экране появляется сообщение **Child lock On**.

**Примечание:** Когда на экране телевизора показывается меню, нажатие какой-либо кнопки на передней панели телевизора не приводит к появлению на экране сообщения о том, что включена блокировка от детей.

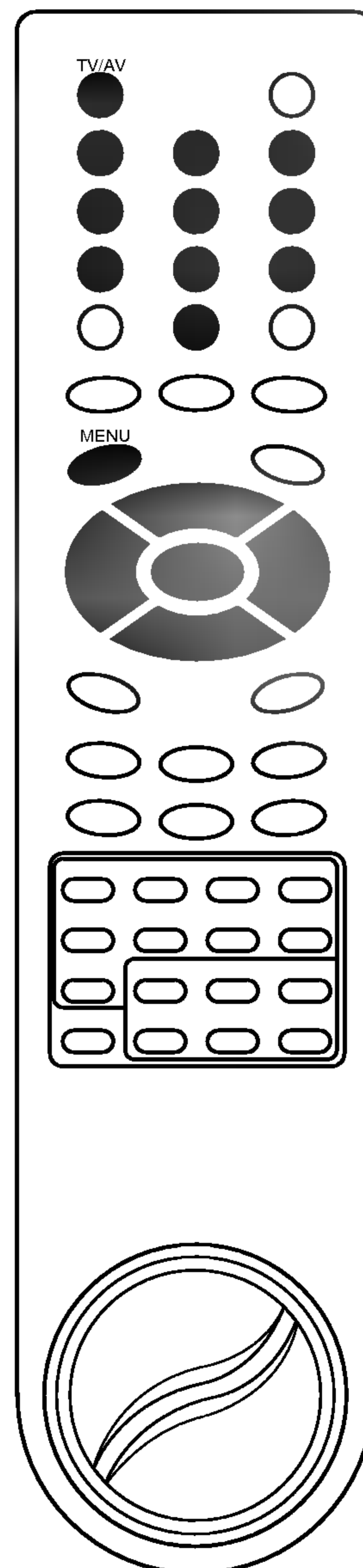
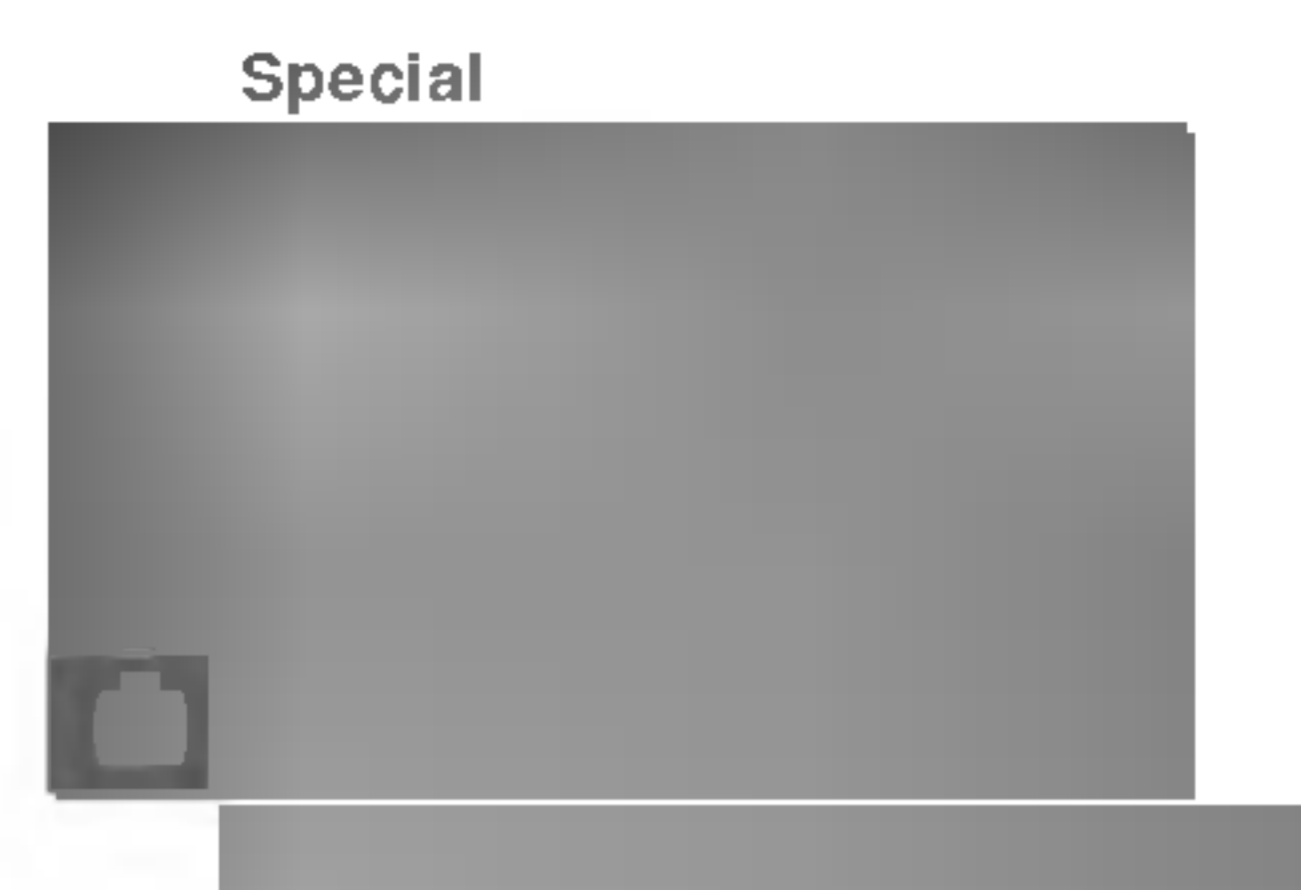

## Другие функции

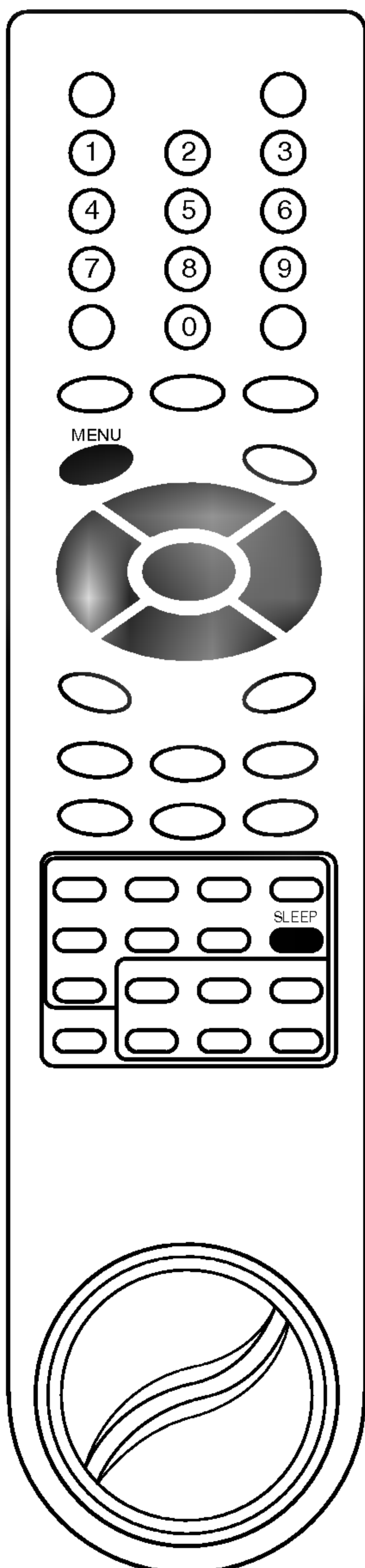
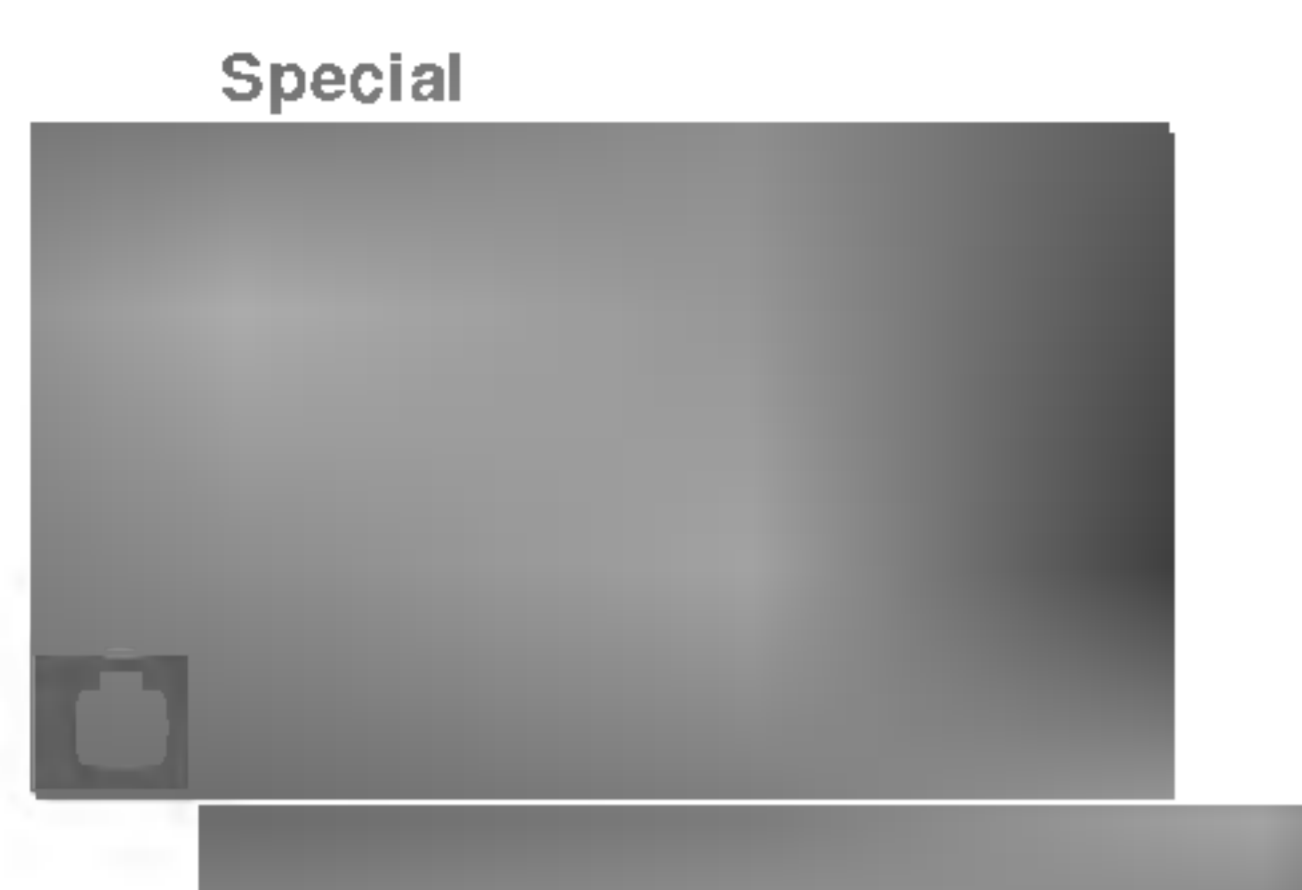

### Голбой Фон (не во всех моделях)

Если вы выбираете **On** на **Blue back** меню, появится синий фон на экране когда сигнал слабый или его нет.

1. Нажать кнопку МЕНЮ, а затем кнопку ▲ / ▼, чтобы перейти к меню функций.
2. Нажмите кнопку ► затем ▲ / ▼ чтобы выбрать **Blue back**.
3. Нажмите ► затем ▲ / ▼ чтобы поставить **On** или **Off** на **Blue back** меню.
4. Повторно нажать кнопку МЕНЮ, чтобы вернуться к нормальному телевизионному просмотру.

**Примечание:** Синий фон автоматически появляется на экране когда нет сигнала в режиме AV, даже если BLUE BACK выключен.

### Наклон

Наклон является еще одной опцией. Изображение может быть наклонено влево или вправо при изменении положения телевизора. Эта Функция может быть использована для компенсации наклона.

1. Нажать кнопку МЕНЮ, а затем кнопку ▲ / ▼, чтобы перейти к меню функций.
2. Нажмите кнопку ► затем ▲ / ▼ чтобы выбрать **Tilt**.
3. Для регулировки угла наклона на **Tilt** меню нажмите кнопку ◀ / ▶.
4. Повторно нажать кнопку МЕНЮ, чтобы вернуться к нормальному телевизионному просмотру.

### Размагничивание

По причине использования в этом телевизоре кинескопа большого размера, магнитное поле земли может воздействовать на чистоту цвета изображения посредством близости магнитных полей или способа установки телевизора (Географическая ориентация). На экране могут появиться полосы или цвет может быть несоответствующим по углам. Вы можете наслаждаться программами при высоком качестве цвета, Используя функцию размагничивания.

1. Нажать кнопку МЕНЮ, а затем кнопку ▲ / ▼, чтобы перейти к меню функций.
2. Нажмите кнопку ► затем ▲ / ▼ чтобы выбрать **Degauss**.
3. Нажмите кнопки ▲ / ▼ для выбора **On** на **Degauss** меню , после процедуры размагничивания функция переходит в режим **Off**.
4. Повторно нажать кнопку МЕНЮ, чтобы вернуться к нормальному телевизионному просмотру.

**Примечание:** Если вы не можете настроить состояние экрана размагничиванием, попробуйте снова через 4 минут.

### Таймер 'сон'

Вам не надо помнить о необходимости выключения телевизора перед отходом ко сну. Таймер "сон" автоматически переключает телевизор в дежурный режим через заданное время.

Выбирайте, через какое время вы хотите выключить телевизор, нажатиями кнопки **SLEEP** (сон). При нажатии кнопки на экране телевизора появится сообщение ⏻ 0, за которым будут следовать цифры выбранного вами числа минут до выключения - **10, 20, 30, 60, 90, 120, 180 и 240**. Таймер начинает обратный отсчет времени с выбранного числа минут.

**Примечание:**

- a. Чтобы увидеть оставшееся до выключения время, нажмите один раз кнопку **SLEEP**.
- b. Для отмены действия таймера «сон» нажимайте кнопку **SLEEP** до тех пор, пока на экране не появится сообщение ⏻ 0.
- c. Когда вы сами выключаете телевизор, он сбрасывает заданное таймером время выключения.

## Картинка в картинка (не во всех моделях)

### Опция:

PIP - функция картинка в картинке отображает одно изображение внутри другого.

### Включение и выключение

Нажмите кнопку **PIP** для включения субкартинки. Для выключения субкартинки снова нажмите эту кнопку.

### Выбор режима входа для субкартинки

Нажать кнопку **PIP INPUT** выбора входного режима для субкартинки.

Каждый раз, когда эта кнопка нажата, каждый режим ввода для подкартинки отображен как показано ниже.



### Замена субкартинки на основную картинку

Нажмите кнопку **PIP SWAP**, чтобы поменять местами субкартинку и основную картинку.

### Переключение каналов для субкартинки

Нажмите кнопку **PIP PR +/-**. Выбранный номер программы отображается прямо ниже номера программы основной картины.

### Размер субкартинки

Последовательно нажимайте кнопку **SIZE** для выбора необходимого размера субкартинки. Подкартинка возникнет неже.

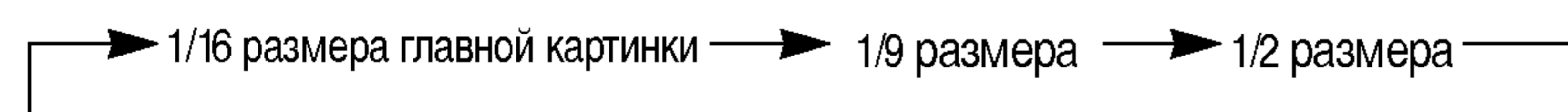

### Остановка изображения для субкартинки

Нажмите кнопку **STILL** для остановки кадра в субкартинке. Нажмите еще раз для возобновления воспроизведения.

### Изменение положения субкартинки

Нажимайте кнопку **POSITION** до тех пор, пока субкартинка не займет нужное положение. Субкартинка перемещается по часовой стрелке.

### Сканирование телевизионных каналов (программ)

Данная функция дает вам возможность на 12 субкартинках провести поиск по всем станциям, на которые настроен ваш телевизор, чтобы выбрать нужную вам станцию и посмотреть ее вещание, поменяв местами субкартинку и основную картинку.

Несколько раз нажмите кнопку **SCAN**, чтобы выбрать 12 субкартинок. Выбранные 12 субкартинки проведут поиск по всем станциям, на которые настроен ваш телевизор.

Нажмите кнопку **SCAN** еще раз для выключения субкартинок.

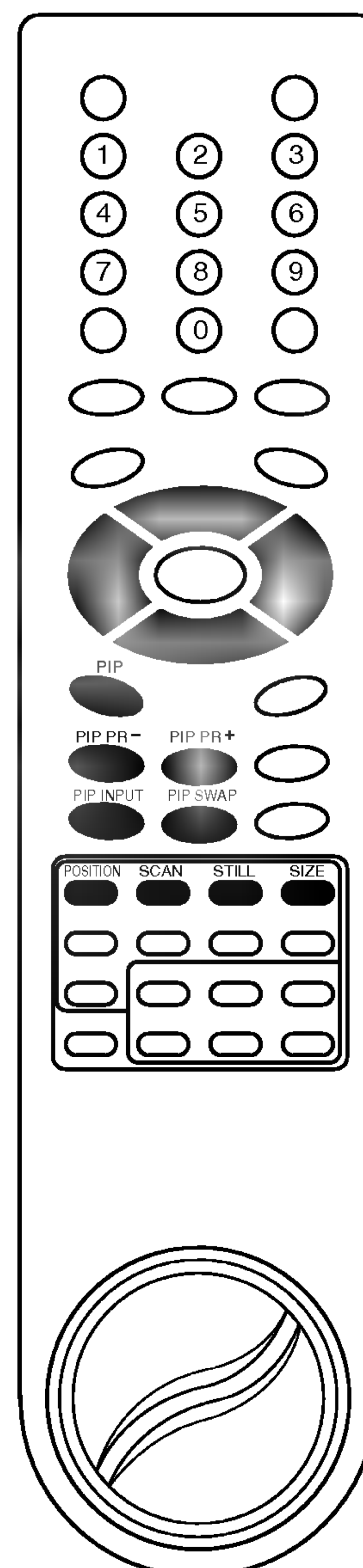

## Телетекст (не во всех моделях)

Телетекст является дополнительной функцией, поэтому прием телетекста может выполняться только на телевизорах, снабженных системой телетекста.

Телетекст - это бесплатная услуга, оказываемая большинством вещательных телевизионных станций. С помощью телетекста передается следующая информация: новости, погода, Программы телепередач, цены акций и т.д.

Декодер телетекста данного телевизора может поддерживать режимы Простой, TOP и FASTEXT. Простой режим состоит из ряда страниц, которые напрямую выбираются путем ввода соответствующего номера страницы. TOP и FASTEXT являются более современными системами телетекста, позволяющими быстро и легко находить нужную информацию, передаваемую в виде телетекста.

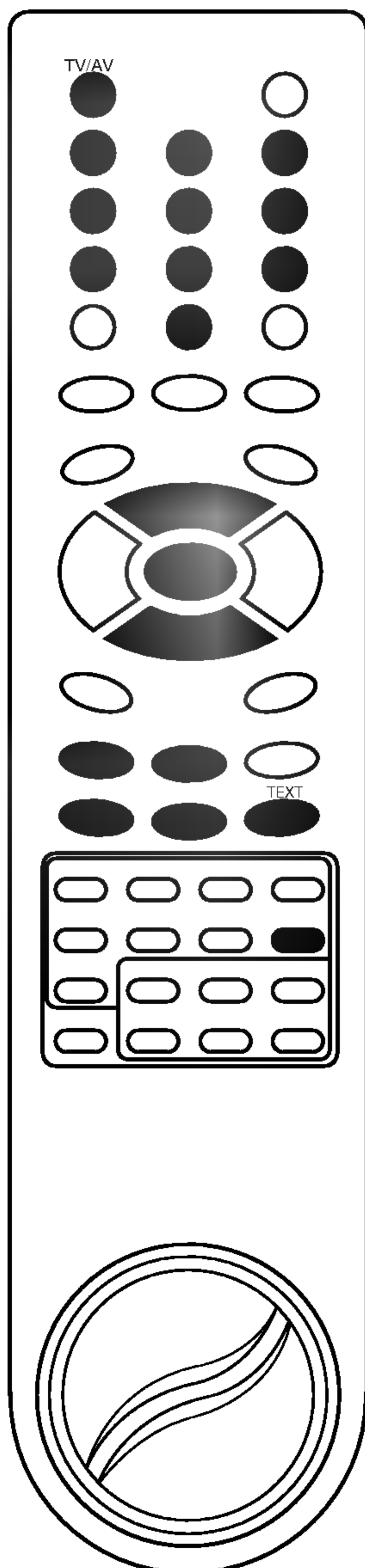

### Включение и выключение функции телетекста

Для включения функции телетекста нажмите кнопку **TEXT** (ТЕКСТ). На экране появится начальная или последняя страница телетекста. На экране телевизора появляется первая страница или последняя выбранная страница телетекста.

В строке заголовка воспроизводятся два номера страницы, имя телевизионной станции, дата и время. Первый номер страницы соответствует номеру выбранной вами страницы, а второй номер страницы соответствует номеру текущей воспроизводимой страницы.

Для выключения функции телетекста нажмите кнопку **TEXT** (не во всех моделях) или **TV/AV** (не во всех моделях). Предыдущий режим просмотра при этом появляется вновь.

### Простой текст

#### Выбор страницы

1. Введите трехзначный номер нужной вам страницы посредством кнопок с цифрами. Если во время ввода номера страницы вы нажали не ту кнопку, вы должны закончить ввод трехзначного номера, а затем снова ввести правильный номер страницы.
2. Для вывода на экран предыдущей или последующей страницы телетекста можно использовать кнопку ▲ / ▼.

#### Программирование цветных кнопок режим СПИСОК

На некоторых моделях, если телевизор включен в режим Простой текст/ Текст СВЕРХУ/ БЫСТРЫЙ ТЕКСТ, нажмите кнопку  для переключения в режим СПИСОК.

Четырем номерам страницы по вашему выбору может быть назначен цветовой код, что позволяет легко выводить на экран эти страницы нажатием соответствующей цветной кнопки на ПДУ.

1. Нажмите цветную кнопку.
2. Используя цифровые кнопки выберите страницу программы по вашему желанию.
3. Нажмите кнопку **OK**. Когда выбранная страница запомнена, номер страницы мигнёт. С этого времени вы можете выбрать эту страницу используя кнопку с тем-же цветом.
4. Остальные 3 цветные кнопки программируются аналогично.



---

## Телетекст (не во всех моделях)

---

### Текст СВЕРХУ (не во всех моделях)

Для облегчения поиска информации, передаваемой с помощью телетекста, в нижней части экрана воспроизводятся четыре цветных поля: красное, зеленое, желтое и синее. Желтое поле обозначает следующую группу, а синее поле обозначает следующий блок.

### Группы/Выбор блока/Страницы

1. С помощью СИНЕЙ кнопки вы можете переходить от блока к блоку.
2. Используйте ЖЕЛТУЮ кнопку для перехода на следующую группу с автоматическим переходом на следующий блок.
3. С помощью ЗЕЛеноЙ кнопки вы можете перейти на следующую страницу с автоматическим переходом на следующую группу. Для этого также может использоваться кнопка ▲.
4. КРАСНАЯ кнопка позволяет вернуться на предыдущую установку. Для этого также может использоваться кнопка ▼.

### Прямой выбор страницы

Так же, как и в режиме телетекста Простой, в режиме TOP вы можете выводить на экран страницу телетекста с помощью прямого ввода трехзначного номера страницы.

### БЫСТРЫЙ ТЕКСТ

Страницы телетекста имеют цветовой код, который регистрируется в нижней части экрана, и выбираются с помощью соответствующей цветной кнопки.

### Выбор страницы



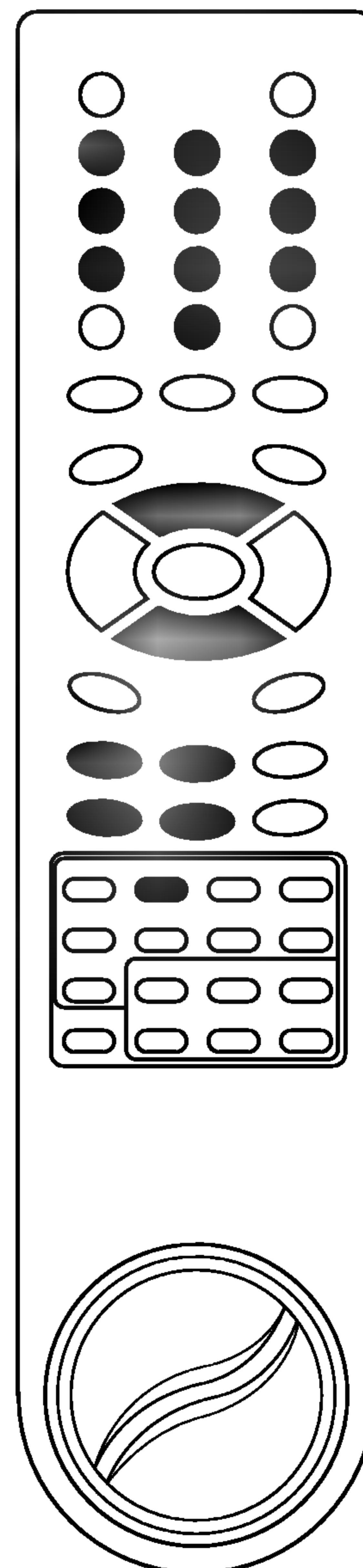



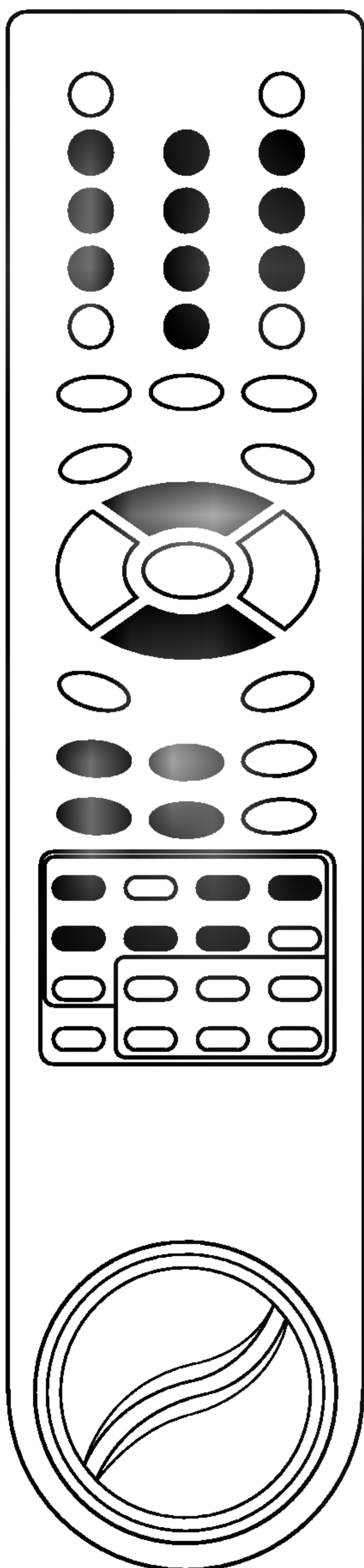

1. Нажмите кнопку  для выбора страницы указателя.
2. Вы можете выбрать страницы, имеющие цветовой код, показанный в нижней строчке, с помощью соответствующих цветных кнопок.
3. Так же, как и в режиме телетекста Простой, в режиме телетекста FASTEXT вы можете выбрать страницу телетекста путем ввода трехзначного номера страницы с помощью цифровых кнопок.
4. Кнопка ▲ / ▼ может использоваться для выбора предыдущей или последующей страницы.

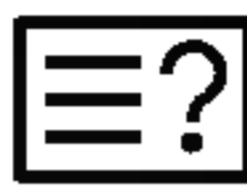

# Телетекст (не во всех моделях)

## Специальные функции телетекста



-  **REVEAL (ОТКРЫВАНИЕ СКРЫТОГО ТЕТЕКСТА)**  
Нажмите эту кнопку для воспроизведения на экране скрытой информации, такой как, например, ответы на загадки и вопросы викторины.  
Нажмите кнопку еще раз для удаления информации с экрана.
-  **УВЕЛИЧЕНИЕ РАЗМЕРА (EXPAND)**  
Устанавливает двойную высоту знаков телетекста.  
Нажмите эту кнопку для увеличения верхней половины страницы телетекста.  
Нажмите эту кнопку еще раз для увеличения нижней половины страницы телетекста.  
Нажмите эту кнопку еще раз для возвращения в режим нормального воспроизведения.
-  **UPDATE (ОБНОВЛЕНИЕ)**  
На экране воспроизводится нормальное телевизионное изображение во время ожидания поступления новой страницы телетекста. В левом верхнем углу экрана воспроизводится индикатор  При поступлении новой страницы телетекста индикатор  меняется на номер страницы телетекста. Нажмите эту кнопку для вывода на экран обновленной (новой) страницы телетекста.
-  **HOLD (УДЕРЖИВАНИЕ)**  
Прекращается автоматическая смена страниц телетекста, которая выполняется в том случае, если страница телетекста состоит из 2 или более субстраниц. Количество субстраниц и номер текущей субстраницы обычно воспроизводятся на экране под строкой времени. При нажатии этой кнопки в левом верхнем углу экрана воспроизводится символ удерживания, и автоматическая смена страниц отменяется.  
Для перехода на следующую страницу телетекста нажмите эту кнопку еще раз.
-  **MIX (НАЛОЖЕНИЕ)**  
Воспроизводятся страницы телетекста, наложенные на телевизионную картинку.  
Для выключения картинки телевизионной передачи нажмите эту кнопку еще раз.
-  **TIME (ВРЕМЯ)**  
Нажмите эту кнопку для воспроизведения показаний времени в верхнем правом углу экрана во время просмотра телевизионной передачи. Для удаления показаний времени с экрана нажмите эту кнопку еще раз.  
В режиме телетекста эта кнопка используется для индикации номера субстраницы телетекста. Номер субстраницы телетекста воспроизводится в нижней части экрана. Для удерживания или смены субстраницы нажмите любую из следующих кнопок: ▲ / ▼, кнопки с цифрами. Для выхода из этого режима нажмите эту кнопку еще раз.

## Подключение PC

### RGB PC режим (не во всех моделях)

Вы можете отрегулировать горизонтальное/вертикальное положение, горизонтальный/вертикальный размер как вы предпочитаете.

1. Повторно нажимайте **TV/AV** кнопку для выбора RGB PC режима.
2. Нажать кнопку **МЕНЮ**, а затем кнопку **▲ / ▼**, чтобы перейти к меню функций.
3. Нажмите кнопку **▶** затем **▲ / ▼** чтобы выбрать **PC Setup**.

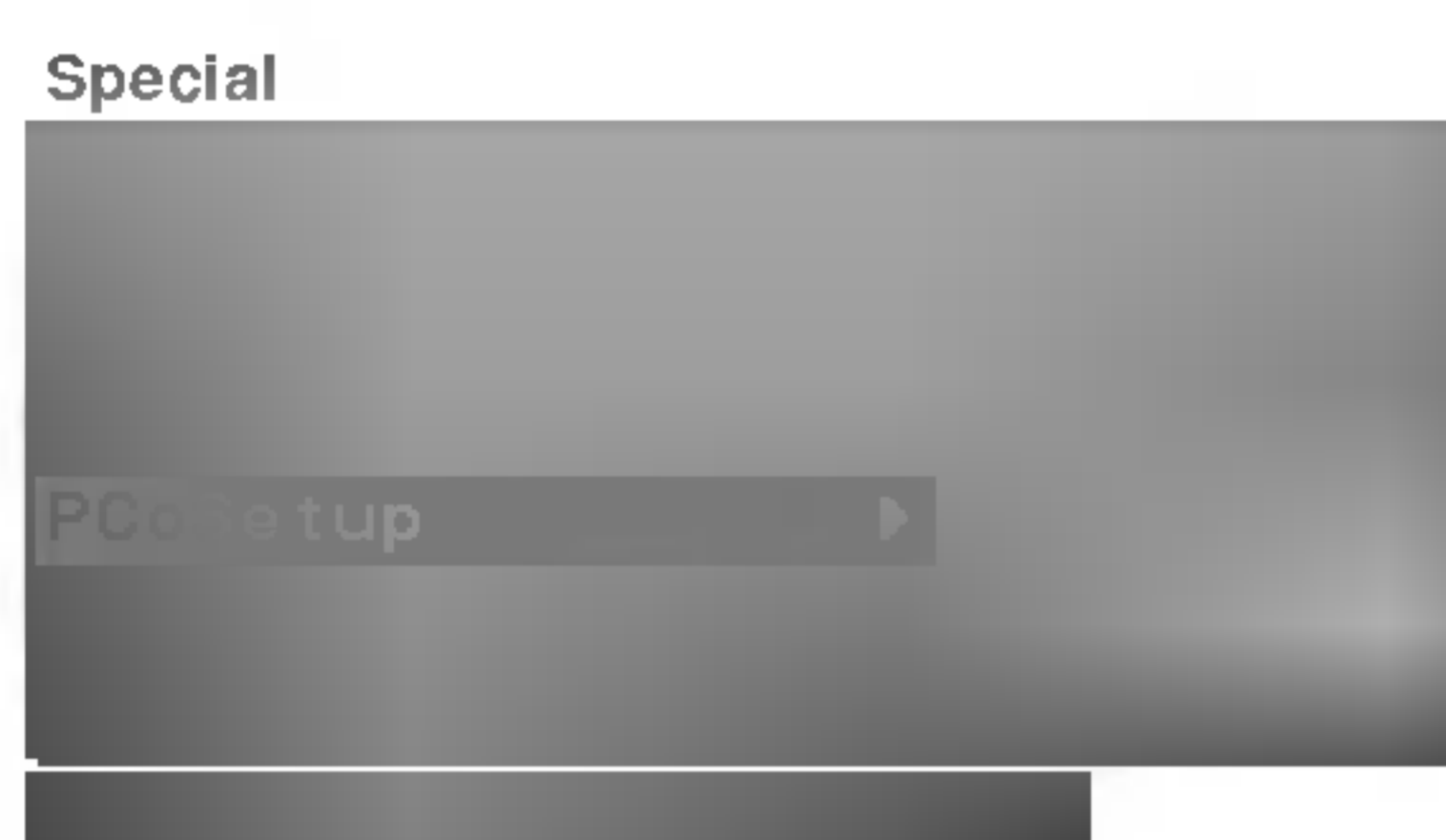

4. Нажмите **▶** кнопку и затем **▲ / ▼** кнопки для выбора V-Позиции, V-Размера, H-Позиции или H-Размера в выпавшем меню Setup PC.
5. Нажмите кнопку **▶**.
6. Нажмите кнопку **◀ / ▶** чтобы сделать нужную настройку на каждом подменю.

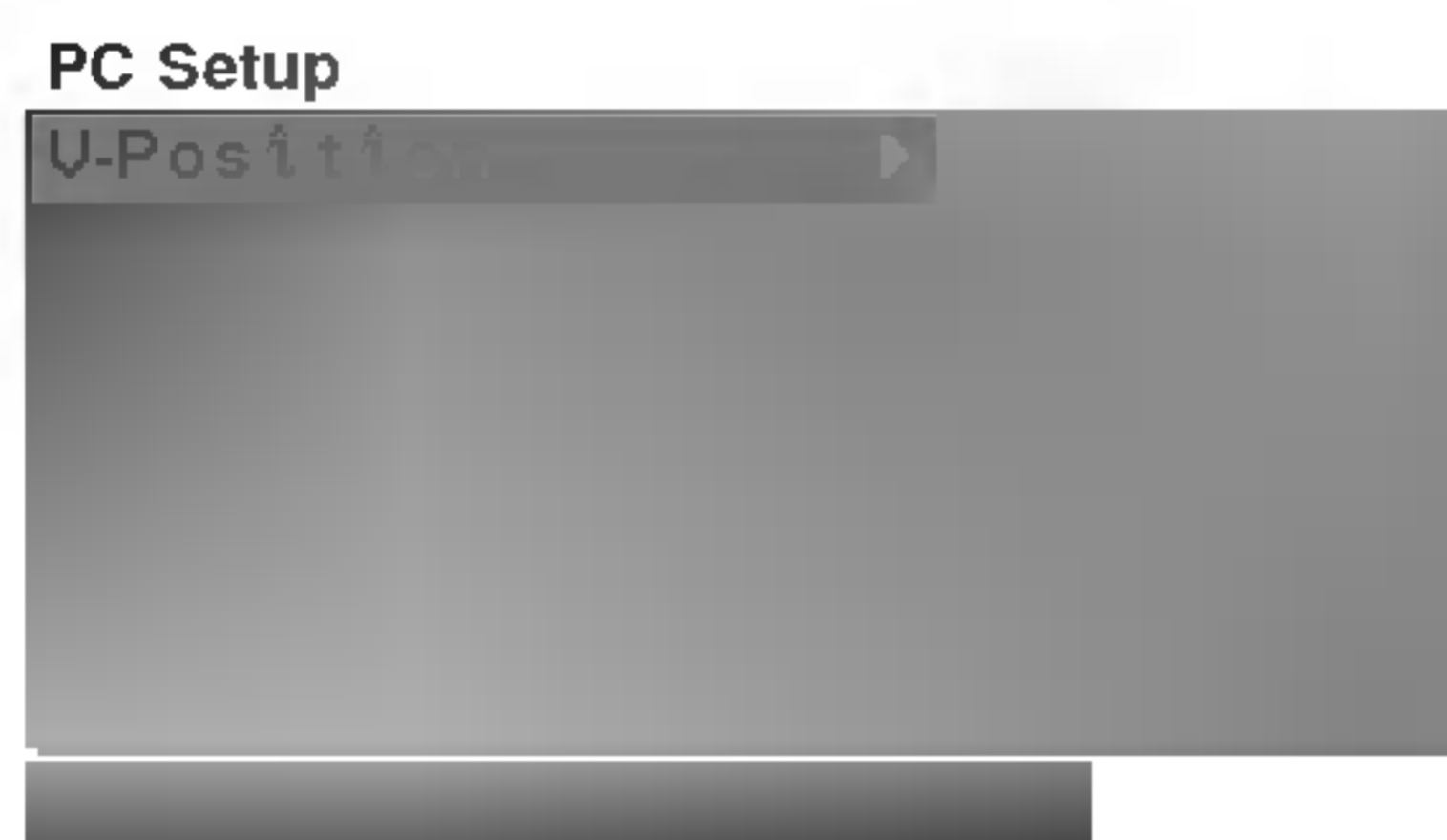

7. Нажать кнопку **OK** для сохранения его для изображения на мониторе PC. Сохраненное изображение появляется.
8. Повторно нажать кнопку **МЕНЮ**, чтобы вернуться к нормальному телевизионному просмотру.

### Входное гнездо для сигнала от ПК

1. Соедините гнездо выхода на монитор ПЕРСОНАЛЬНОГО КОМПЬЮТЕРА с входным гнездом для сигнала от ПК телевизора.
2. Подключите аудио кабель от ПК к гнездам для аудио сигнала телевизора.
3. Нажмите кнопку **TV/AV** для выбора режима **RGB PC**.
4. Включите ПК и на экране телевизора появится сигнал от ПК. Телевизор может использоваться как монитор ПК.

**Примечание:** установите разрешение ПК до VGA 640x480 режим видео чтобы использовать сет как монитор ПК.

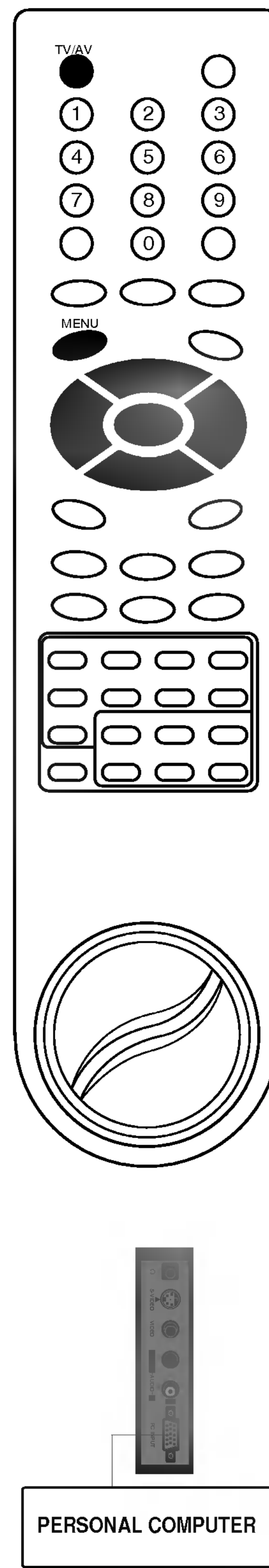

## Подключение внешней аппаратуры

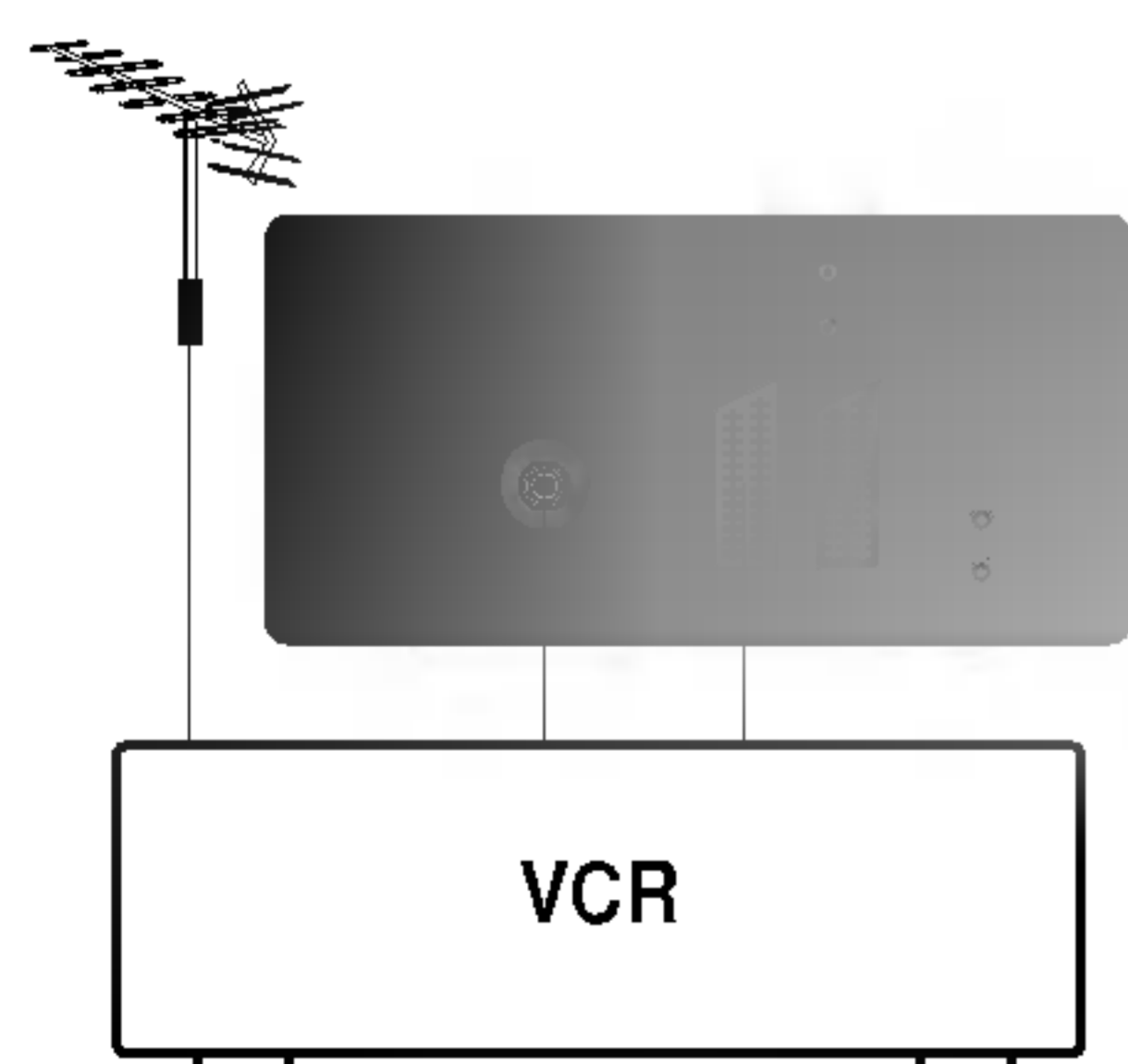
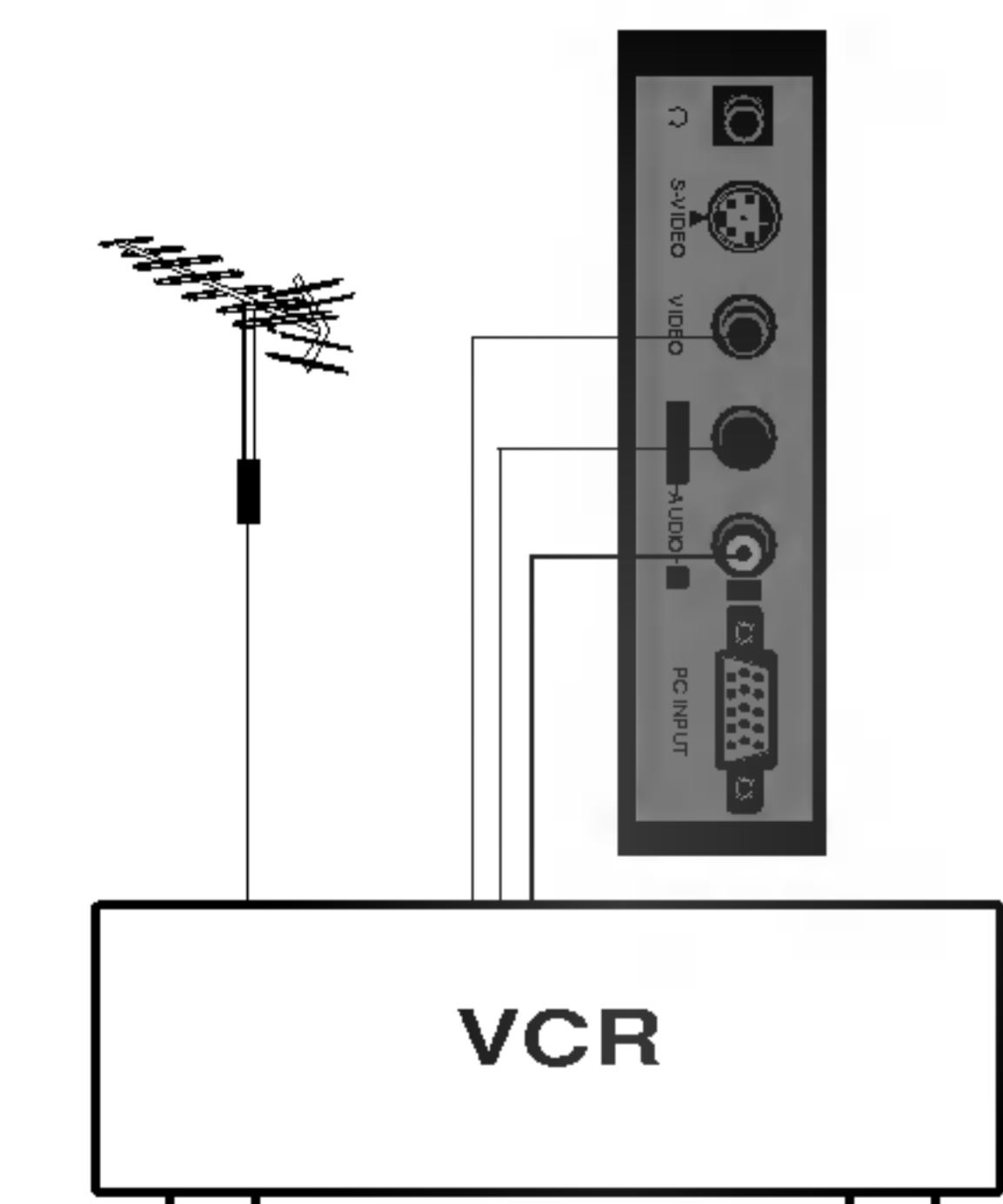
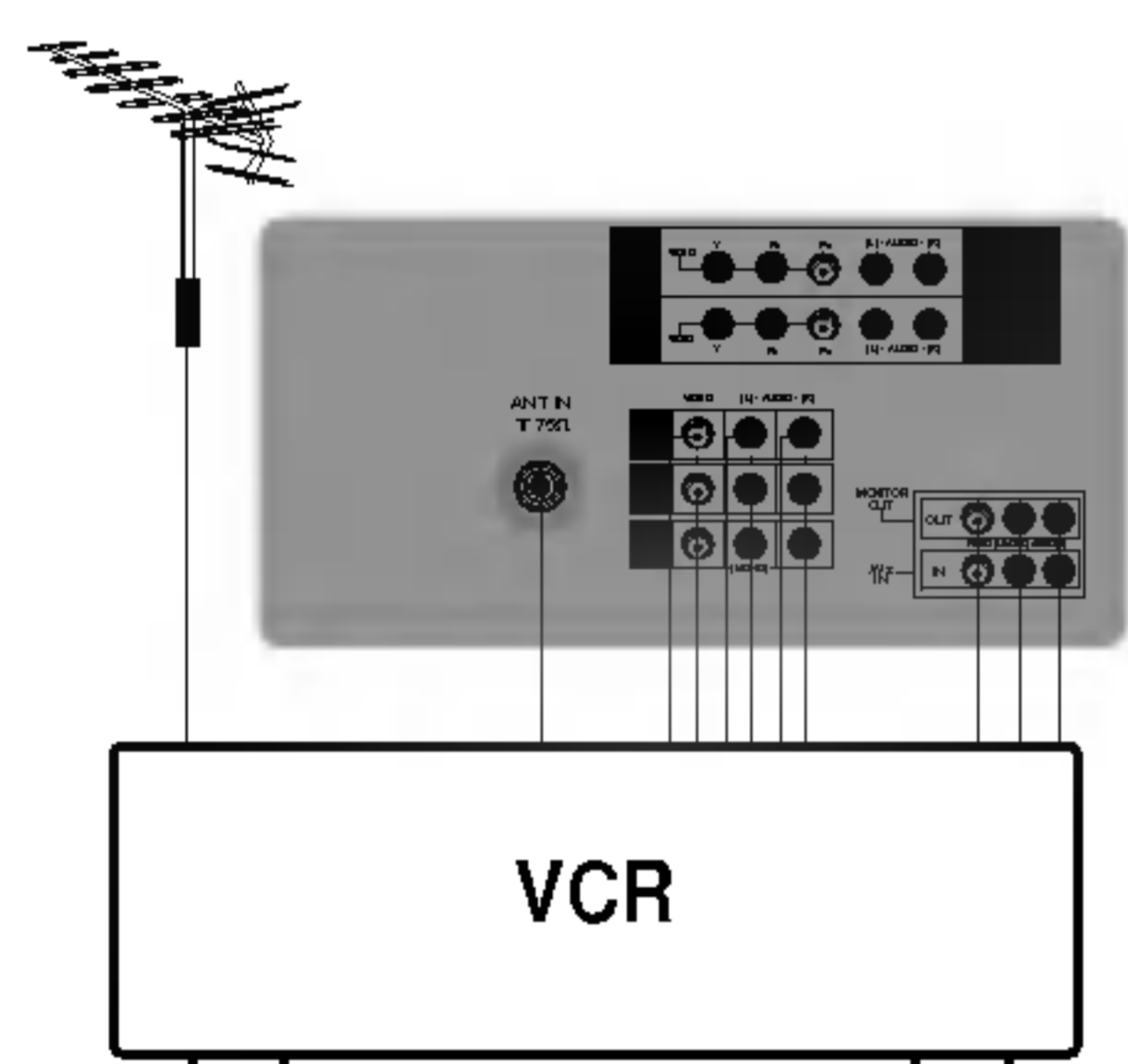
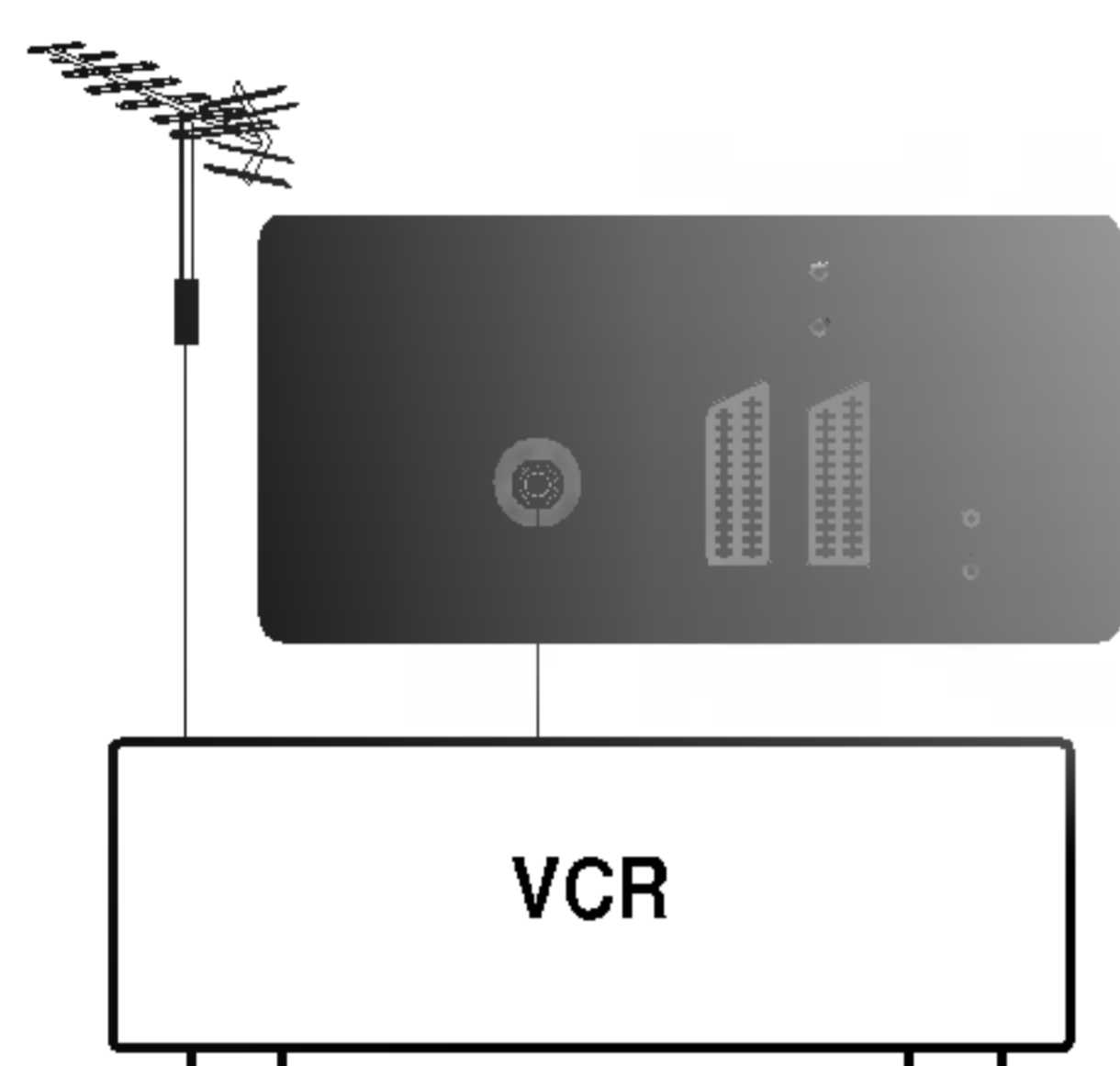
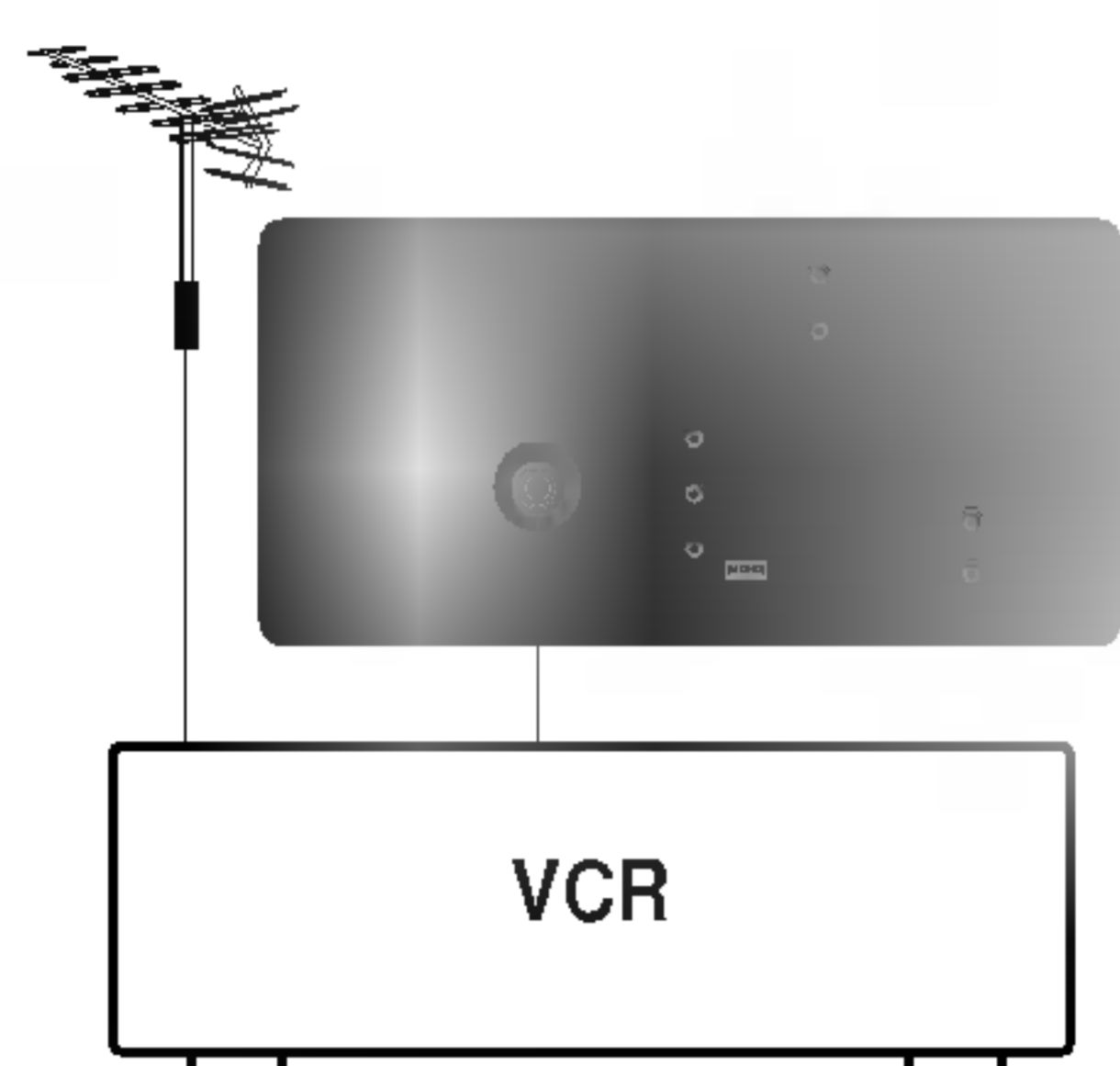

Вы можете подключать к вашему телевизору дополнительное оборудование, такое как видеомэгагнитофоны, видеокамеры и т. п.

### Гнездо антенны

1. Соедините разъем высокочастотного выхода видеомэгагнитофона с гнездом антенны, расположенным на задней панели телевизора.
2. Подсоедините кабель антенны к гнезду видеомэгагнитофона, предназначенному для подключения антенны.
3. Настройтесь на выходной канал видеомэгагнитофона под желаемым номером программы, пользуясь указаниями раздела 'Ручная настройка программы'.
4. Выберите номер программы, выделенный вами для выходного сигнала от видеомэгагнитофона.
5. Нажмите кнопку **PLAY** (Воспроизведение) на видеомэгагнитофоне.

### Гнезда входов/выходов аудио/видео (не во всех моделях)

1. Подсоедините гнезда выходов аудио/видео VCR к гнездам входов устройства и входные гнезда VCR к гнездам устройства RF OUT.
2. Нажмите кнопку **TV/AV**, чтобы выбрать режим **AV1**, **AV2**, **AV3** или **AV4**.
3. Нажмите кнопку **PLAY** на видеомэгагнитофоне. На экране появится изображение, воспроизводимое видеомэгагнитофоном.

Используя выходные гнезда аудио/видео, вы также можете записывать на видеокассету телевизионные передачи, принимаемые телевизором.

*примечание* : Если Вы имеете моно VCR, соединить аудио выход VCR с гнездом AUDIO L/MONO прибора LCD.

### Евроразъем (не во всех моделях)

1. Подсоедините разъем типа Euro scart (скарт) видеомэгагнитофона к разъему Euro scart телевизора.
2. Нажмите кнопку **PLAY** на видеомэгагнитофоне. Если на выходной разъем вашего видеомэгагнитофона подается переключающее напряжение и он подключен к телевизору через разъем Euro scart, телевизор автоматически переключится в режим **AV1** или **AV3**. Но если вы хотите продолжать смотреть телевизионную передачу, нажмите кнопки **▲ / ▼** или цифровые кнопки.

В противном случае нажмите кнопку **TV/AV** на пульте дистанционного управления, чтобы выбрать режим **AV1** или **AV3**. На экране появится изображение, воспроизводимое видеомэгагнитофоном.

Вы можете также записывать на видеокассету передаваемые по телевидению передачи.

### Примечание:

- a. Сигналы типа RGB, т. е. сигналы красного, зеленого и синего цветов, могут быть поданы только через разъем типа Если евро 1.
- b. Если евро 1 и 3 розетки соединены одновременно к кассетному видеомэгагнитофону, можно получить только **AV3**.

# Подключение внешней аппаратуры

## Входные гнезда для S-Video/Audio (S-AV)

При подключении видеомэагнитофона формата S-VIDEO через входное гнездо **S-VIDEO** качество изображения улучается.

1. Соедините гнездо типа S-video видеомэагнитофона с гнездом типа **S-VIDEO** телевизора.
2. Подключите аудио кабель от мэагнитофона стандарта S-VIDEO к гнездам для аудио сигнала на телевизоре.
3. Последовательными нажатиями кнопки **TV/AV** выберите режим **AV4**.
4. Нажмите кнопку **PLAY** (Воспроизведение) на видеомэагнитофоне. На экране появится изображение, воспроизводимое видеомэагнитофоном.

*Примечание:* Если видеомэагнитофон формата S-VHS был подключен и к гнездам **S-VIDEO**, и к гнездам **VIDEO**, телевизор может принимать сигнал только с гнезда **S-VIDEO**.

## Входные гнезда компонентного сигнала

1. Подсоедините КОМПОНЕНТНОГО видео выход (Y Cb Cr, Y Pb Pr или Y B-Y R-Y) Компонента1 (480i/480p/1080i) к Компоненту ввода розетки (Y P<sub>B</sub> P<sub>R</sub>) телевизора.
2. Подсоедините аудио кабель от компонента к аудио розетке на **Компонента1 (480i/480p/1080i)**.
3. Нажмите кнопку **TV/AV**, чтобы выбрать режим **COMPONENT1**.
4. Нажмите кнопку **PLAY** (воспроизведение) на оборудовании с выходами КОМПОНЕНТНОГО сигнала. На экране появится воспроизводимое изображение.

## DTV в гнёздах (не во всех моделях)

1. Подсоедините HD-SET TOP видео выход (Y Cb Cr, Y Pb Pr или Y B-Y R-Y) Компонента2 (480p/1080i) к Компоненту ввода розетки (Y P<sub>B</sub> P<sub>R</sub>) телевизора.
2. Подсоедините аудио кабель от компонента к аудио розетке на **Компонента2 (480p/1080i)**.
3. Нажмите кнопку **TV/AV**, чтобы выбрать режим **COMPONENT2**.

## Выходные разъемы монитора

Подсоединить разъемы Audio/Video телевизора или монитора к разъемам **MONITOR OUT** сета.

## Гнездо RF OUT

Подсоедините входы аудио/видео другого телевизора или монитора к гнезду устройства **RF OUT**.

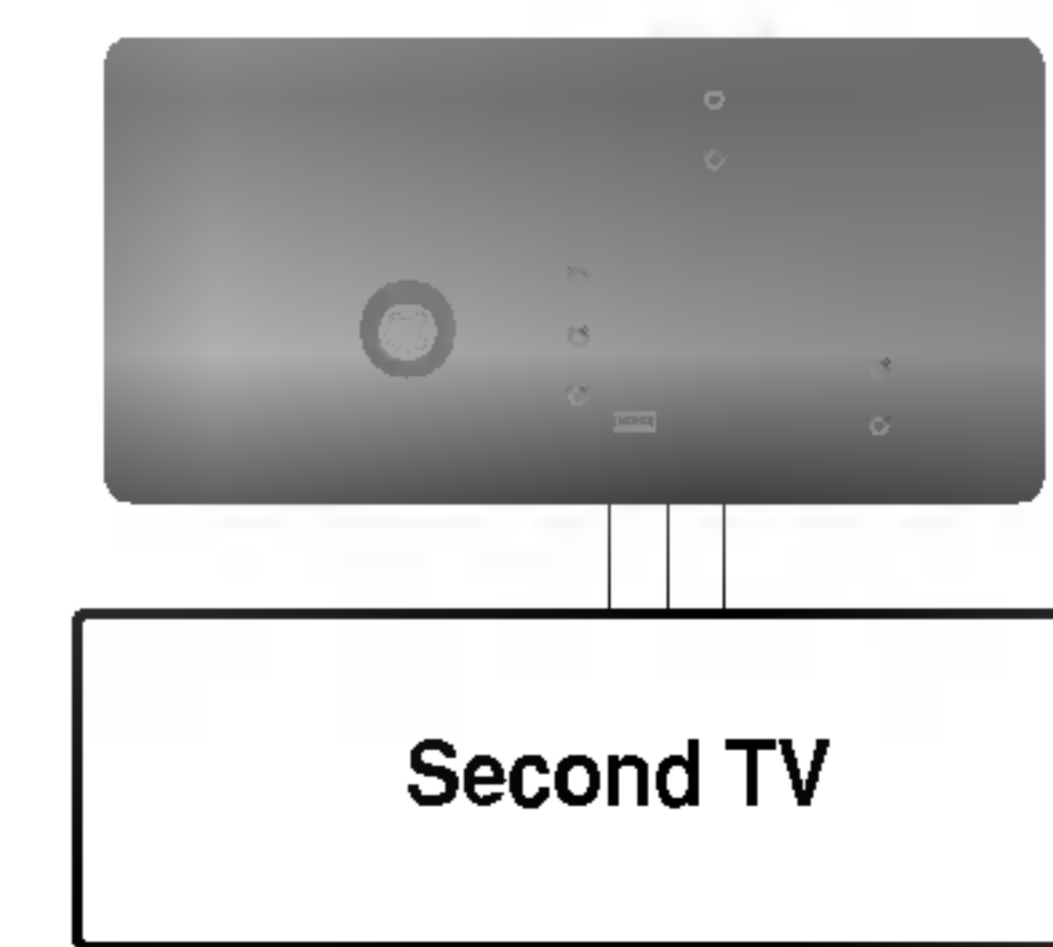
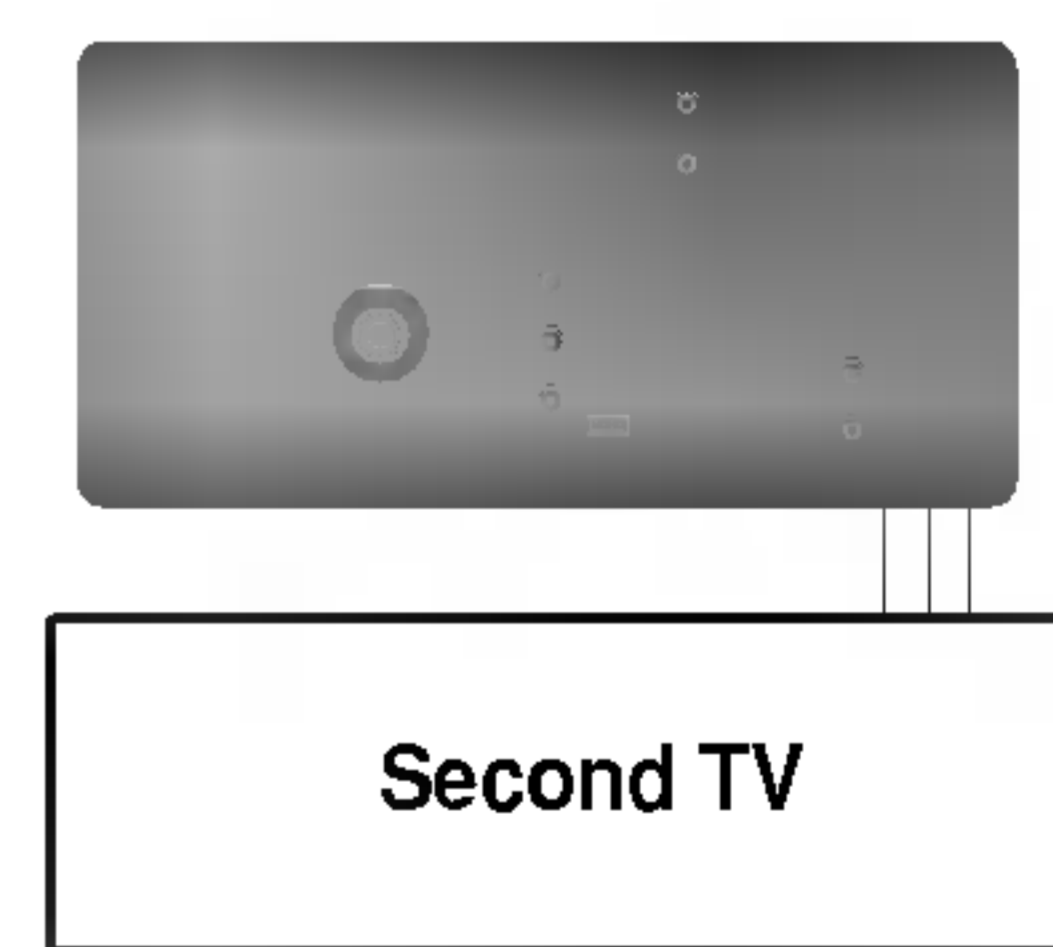
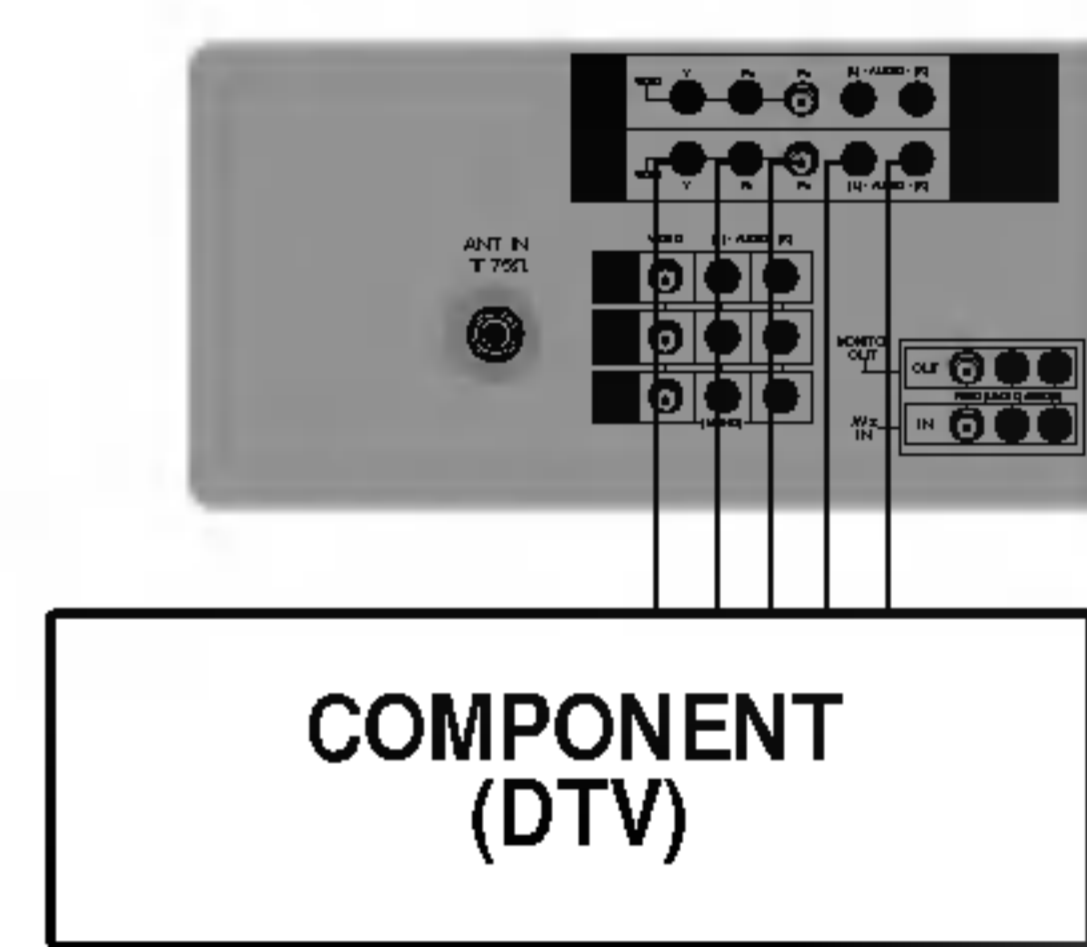
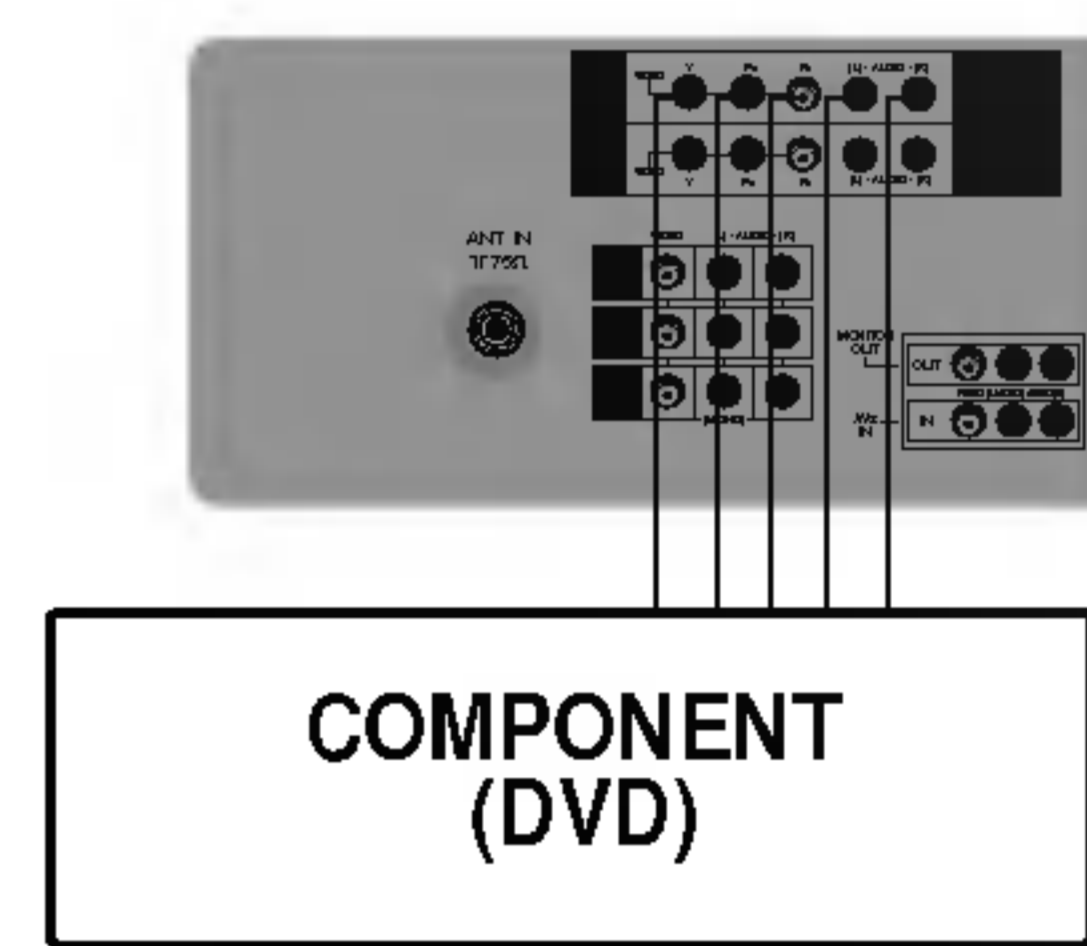
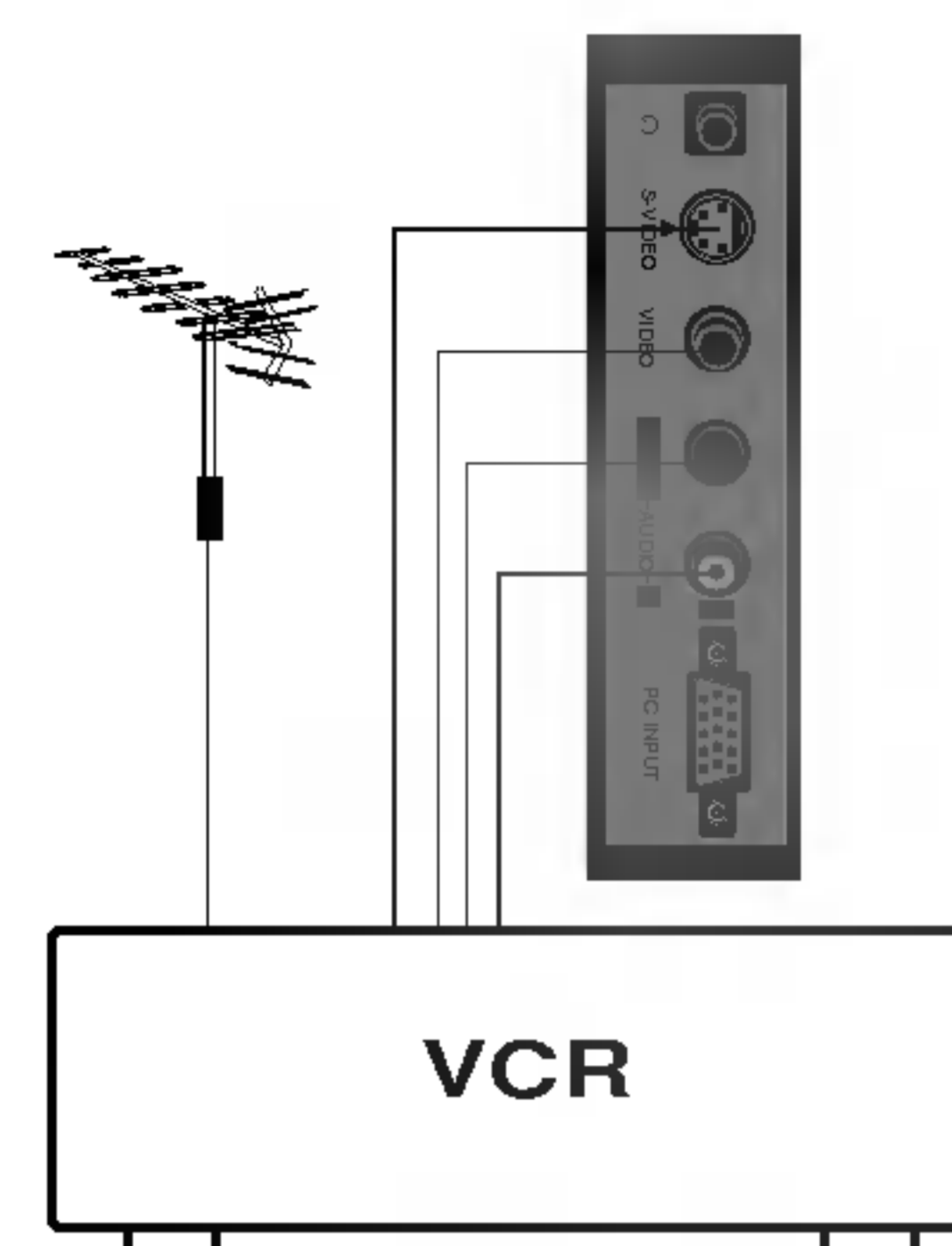

---

## Подключение внешней аппаратуры

---

### Гнездо для наушников



Подключите разъем наушников к гнезду для наушников на телевизоре.

Вы сможете слышать звук через наушники и динамики телевизора. Чтобы настроить громкость наушников, нажмите кнопки ◀ / ▶ на **Volume** (Громкость) меню. Смотрите раздел "Настройка звука".



Если вы нажмете кнопку **MUTE**, звук выключится только в динамиках телевизора.

Когда программа принимается на двух языках, вы можете выбрать язык звукового сопровождения для наушников (**DUAL I**, **DUAL II** или **DUAL I+II**) независимо от языка звукового сопровождения, слышимого в динамиках телевизора. На **Volume** (Громкость) меню, нажмите кнопки I/II чтобы выбрать желаемый язык; **I**, **II** или **I II**. Если в это время телевизор находится в режиме AV, последовательными нажатиями кнопки I/II выберите режим работы выхода звука: **LR**, **LL** или **RR**.

# Порядок поиска причины и устранения неисправности

## Признак неисправности

Нет изображения, нет звука

Звук нормальный, изображение плохое

Изображение нормальное, звук плохой

Нечеткое изображение

Линии или полосы на изображении

Плохой прием некоторых каналов

Черно-белое изображение

Плохая цветопередача

Не работает ПДУ

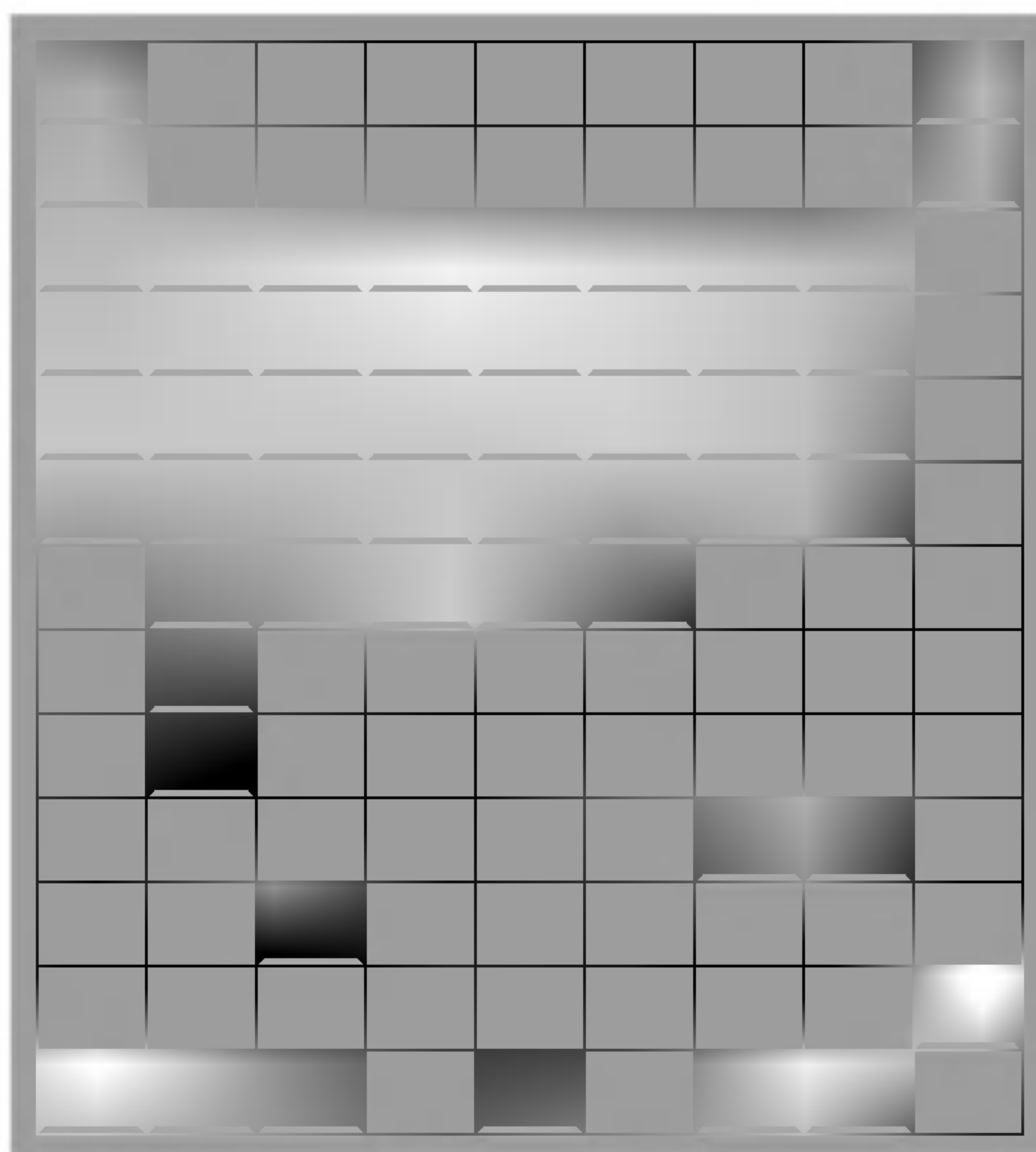
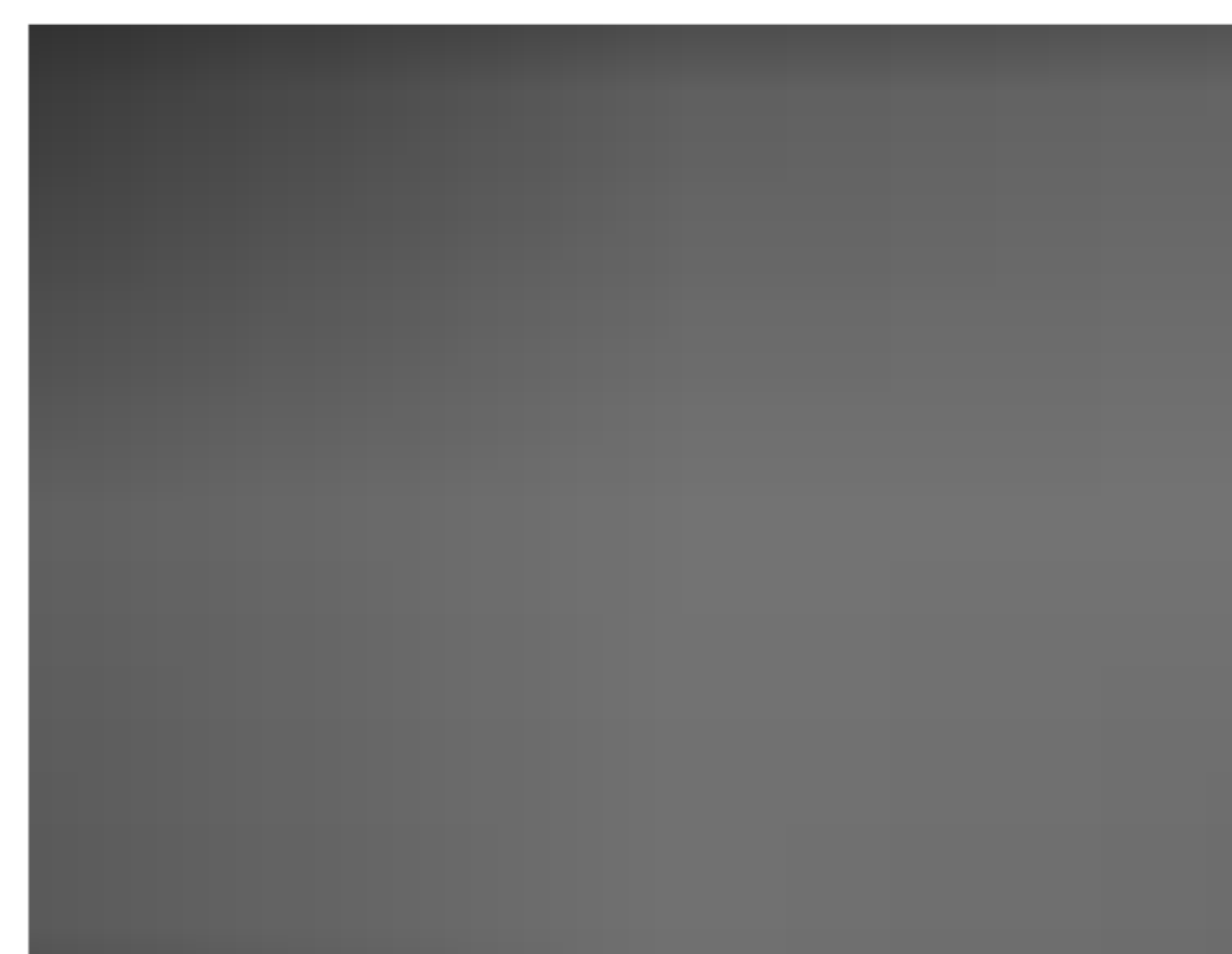

**Выполните следующие проверки и попытайтесь выполнить следующие регулировки**

Вилка шнура питания (воткните в розетку электросети и включите питание телевизора)

Включено ли питание телевизора?

Попробуйте включить другой канал (слабый сигнал)

Проверьте антенну (подключена ли антенна к антенному гнезду телевизора?)

Проверьте антенну (оборван ли провод?)

Проверьте антенну

Проверьте, нет ли расположенного поблизости источника помех?

Отрегулируйте контраст

Отрегулируйте яркость

Отрегулируйте насыщенность цвета

Отрегулируйте громкость

Проверьте батарейки в ПДУ

Проверьте гнезда Audio/Video (только при работе с видеомagneтофоном)

