



MG191a

Guía del usuario



Alguna de los contenidos de este manual puede tener variaciones con el telefono dependiendo del software o de proveedor de servicio.

CERTIFICADO DE GARANTÍA

Estimado Cliente:

Felicitaciones!

Usted ha adquirido un teléfono móvil marca **LG** y al mismo tiempo garantizado por **LG Electronics Inc.** Esperamos disfrute de este excelente producto.

Condiciones de la Garantía:

1. ¿Qué cubre y por cuánto tiempo?

LG Electronics Inc. garantiza al comprador original que el teléfono LG y sus accesorios, no presentan defectos en materiales de fabricación y bajo condiciones de uso normal no debiera presentar problemas. El proceso de garantía comienza con la fecha de compra y continua por un período de tiempo especificado a continuación:

A. El periodo de Garantía:

Teléfono (LG MG191a)	1 año
Baterías	6 meses
Otros accesorios del teléfono	6 meses

B. La garantía es sólo válida para el comprador original y es intransferible.

C. El cuerpo exterior y otras partes cosméticas se encuentran libres de defectos en el momento de empaque, por este motivo, no está cubierto por la garantía.

D. El comprador debe proporcionar información que demuestre la fecha de compra y/o activación del equipo.

E. El comprador será responsable de llevar y retirar el equipo de servicio técnico u otro intermediario autorizado.

2. ¿Qué no cubre?

Esta Garantía está sujeta al correcto uso del producto por parte del comprador. La Garantía no cubre:

- A. Defecto o daño resultado de un accidente, mal uso, abuso, descuido, sobrecarga inusual física, eléctrica o electromecánica, modificación de cualquier parte del producto, incluyendo antena o daño cosmético;
- B. Equipos que tengan su número de serie borrado o ilegible
- C. Todas las superficies plásticas y otras partes externas expuestas que estén ralladas o dañadas debido al uso normal;
- D. Mal funcionamiento resultado del uso del producto en conjunto con accesorios, productos o auxiliares o equipos periféricos no fabricados por **LG Electronics Inc.** o autorizados por el mismo.
- E. Defectos o daños causados por un uso anormal, condiciones anormales, almacenamiento inadecuado, exposición a humedad, modificaciones, conexiones no autorizadas, reparaciones no autorizadas o intervenciones por servicios técnicos no autorizados por **LG Electronics Inc.**
- F. Mal funcionamiento producido por condiciones ambientales fuera de los parámetros especificados por el fabricante para un normal funcionamiento del equipo. (Temperatura, humedad, etc.)
- G. Esta Garantía cubre baterías, solamente si la capacidad de éstas falla bajo el 80% de la capacidad normal de salida de la batería. La Garantía no cubre cualquier batería cuando: (I) la batería ha sido cargada con un cargador no especificado o no aprobado por **LG Electronics Inc.** (II) cualquiera de los sellos en la batería están rotos o muestran evidencia de alteración, o (III) la batería ha sido usada en otros equipos que no correspondan al teléfono **LG** especificado.

3. ¿Cuáles son las obligaciones de LG Electronics Inc.?

Durante el período de vigencia de garantía, **LG Electronics Inc.** reparará o reemplazará, sin cobros para el comprador, cualquier pieza o accesorio del teléfono. Para obtener servicio sobre esta Garantía, el comprador debe devolver el producto (Teléfono y/o accesorios) al Servicio Técnico Autorizado por **LG** adjuntando la boleta o factura de compra.

4. ¿Dónde llevo mi teléfono?

En caso de que su equipo esté defectuoso y se encuentre **dentro de Garantía**, por favor recurra al servicio técnico autorizado **A NOVO ANDES S.A. o llame al 800 360 103**



MG191a

Guía del usuario

Tabla de contenidos

Desempacar	7	Ajuste del volumen	22
Por su seguridad	8	Contestar una llamada	22
Su teléfono	13	Modo de vibración (rápido)	22
Componentes del teléfono	13	Fuerza de la señal	22
Las características de su teléfono	14	Introducir texto	22
Información en la pantalla	15	Modo T9	23
Para empezar	16	Modo ABC	23
Instalación de la tarjeta SIM	16	Modo 123	23
Cargar la batería	18	Modo simbólico	23
Para encender y apagar el teléfono	19	Cambio de modo de entrada de texto	23
Códigos de acceso	20	Uso del Modo T9	23
Contraseña de exclusión	20	Uso del Modo ABC	24
Funciones generales	21	Uso del Modo 123	25
Hacer una llamada	21	Uso del Modo símbolos	25
Hacer una llamada con la tecla Send	21	Selección de funciones y opciones	26
Hacer llamadas internacionales	21	Direcciones	27
Terminar una llamada	21	Menú en llamada	28
Hacer una llamada desde la Lista de contactos	21	Durante una llamada	28
		Hacer una segunda llamada	28



Alternar entre dos llamadas	28
Contestar una llamada entrante	28
Rechazar una llamada entrante	29
Silenciar el micrófono	29

Llamadas de varios participantes

o de conferencia	29
Hacer una segunda llamada	30
Configuración de una llamada de conferencia	30
Poner en espera una llamada de conferencia	30
Añadir llamadas a la llamada de conferencia	30
Una llamada privada en una llamada de conferencia	30
Terminar una llamada de conferencia	30

Árbol de menús

31

Mensajes

34

Escribir men.	34
Buzón entr.	35
Enviar	35

Borrador

35

Correo de voz

36

Escuchar correo de voz	36
Número de correo de voz	36

Descargar mensajes

36

Buzón entr.	36
Recibir	37

Info de Servicio

37

Plantillas

37

Texto	37
Tarjeta de presentación	37

Config.

38

Mensajes	38
Descargar mensajes	38
Info de Servicio	39

Estado de la memoria

39

Juegos	40	Config. Llamadas	43
Config.	41	Reenvío de llamadas	43
Sonido	41	Modo de respuesta	44
Tonos de timbre	41	Enviar mi número	44
Volumen	41	Llam. En espera	45
Alerta llamada	41	Aviso minuto	45
Tonos de mens.	41	Remarcado automático	45
Tono de tecla	41	Grupo de usuarios cerrado	45
Tonos de encendido	41	Enviar DTMF	46
Pantalla	42	Seguridad	46
Fondo	42	Solicitud de código PIN	46
Iluminación	42	Bloq teclado auto	46
Idiomas	42	Exclusión de llam.	47
Contraste	43	Marcación fija	47
 		Cambiar códigos	48
Fecha y Hora	43	 	
Config. fecha	43	Conexión	48
Formato fecha.	43	Config. Red	48
Config. hora	43	Adjunto GPRS	49
Formato hora	43		

Restaurar Configuración	49
Llam. recientes	50
Llam. Perdido	50
Llam. Realiz.	50
Llam. Recib.	50
Borrar llamadas	50
Duración llam.	51
Última llam.	51
Llam. Recib.	51
Llam. Realiz.	51
Borrar todo	51
Información GPRS	51
Información WAP	51
Dispositivo externo	51
Datos totales	51
Direcciones	52
Lista de contactos	52
Contacto nuevo	52

Marcados rápidos	53
Grupos llam.	53
Copiar todos	54
Borrar todo	54
Ajustar memoria	55
Información	55
Herramientas	56
Mi media	56
Alarma	56
Planificador	57
Calculadora	58
Propina	59
Memo	59
Horario mundial	60
Conver. Unidad	60
Acceso a Web	61
Inicio	62
Favoritos	62
Punto de acceso	62

Ir a URL	63
Config. Caché	63
Borrar caché	63
Compr. Caché	63
Información	63
Preguntas y Respuestas	64
Accesorios	66
Indicaciones de seguridad	67
Glosario	80

Haga una revisión para cerciorarse de que tiene todos los componentes que se muestran abajo.



Teléfono



Batería estándar



Guía del usuario

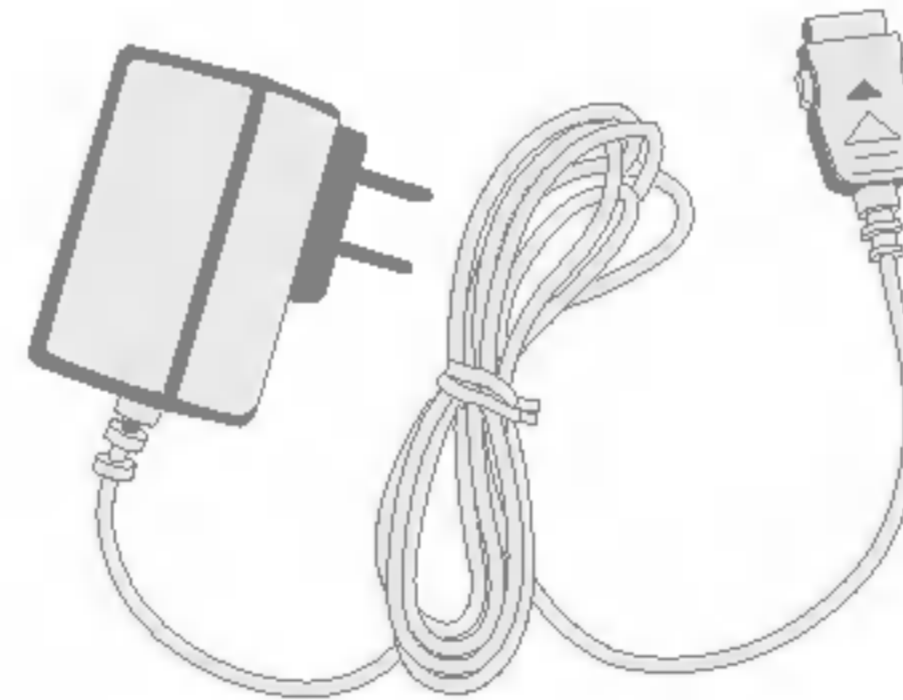

Adaptador C.A

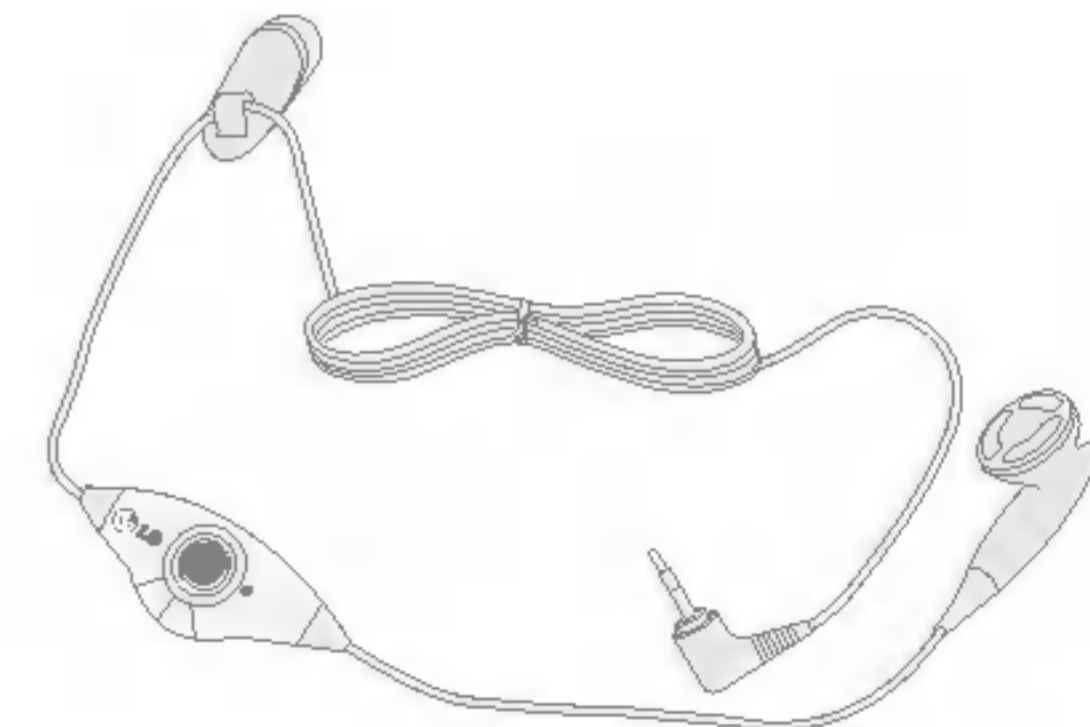

Auricular



Información importante

Esta guía del usuario contiene información importante acerca del uso y funcionamiento de este teléfono. Lea toda la información con cuidado para obtener un desempeño óptimo y para evitar cualquier daño o mal uso del teléfono. Cualquier cambio o modificación que no esté explícitamente aprobado en esta guía del usuario podría invalidar la garantía que tiene para este equipo.

Antes de comenzar

Instrucciones de seguridad

¡ADVERTENCIA! Para reducir la posibilidad de sufrir descargas eléctricas, no exponga el teléfono a áreas de mucha humedad, como serían el baño, una piscina, etc.

Almacene siempre el teléfono lejos del calor.

Nunca almacene el teléfono en ambientes que puedan exponerlo a temperaturas menores a los 0 °C o superiores a los 40° C, como por ejemplo al aire libre durante una tormenta de nieve o dentro del automóvil en un día caluroso.

La exposición al frío o calor excesivos causará desperfectos, daños y posiblemente una falla catastrófica.

Sea cuidadoso al usar su teléfono cerca de otros dispositivos electrónicos.

Las emisiones de radiofrecuencia del teléfono celular pueden afectar a equipos electrónicos cercanos que no estén adecuadamente blindados. Debe consultar con los fabricantes de cualquier dispositivo médico personal, como sería el caso de marcapasos o audífonos para determinar si son susceptibles de recibir interferencia del teléfono celular. Apague el teléfono cuando esté en una instalación médica o en una gasolinera. Nunca coloque el teléfono en un horno de microondas ya que esto haría que estallara la batería.

¡Importante! Lea por favor la INFORMACIÓN DE SEGURIDAD DE LA ASOCIACIÓN DE LA INDUSTRIA DE LAS TELECOMUNICACIONES (TIA) en la página 67 antes de utilizar su teléfono.

Información de seguridad

Por favor lea y atienda la información siguiente para el uso seguro y adecuado de su teléfono y para evitar

cualquier daño imprevisto debido a un accidente. Igualmente, mantenga el manual del usuario en un sitio accesible en todo momento después de leerlo.

- ▶ Desconecte el cable de corriente y el cargador si hay una tormenta eléctrica para evitar descargas eléctricas o incendios.
- ▶ No use su teléfono en áreas altamente explosivas, ya que puede generar chispas.
- ▶ No coloque el teléfono en un sitio sometido a exceso de polvo y mantenga la distancia mínima requerida entre el cable de corriente y las fuentes de calor.
- ▶ No dañe el cable de corriente doblándolo, retorciéndolo, tirando de él o calentándolo. No use la clavija si está suelta, ya que esto puede ocasionar incendios o descargas eléctricas.
- ▶ Sostenga firmemente la clavija para conectar y desconectar el cable de corriente. Cerciórese de que la clavija esté firmemente conectada. Si no lo está, puede producir calor excesivo o un incendio.
- ▶ No coloque objetos pesados sobre el cable de corriente.

No permita que el cable de corriente se doble, ya que esto puede ocasionar incendios o descargas eléctricas.

- ▶ Cuide de no dejar que la batería entre en contacto con conductores metálicos como pueden serlo un collar o algunas monedas. Al sufrir un corto circuito, puede causar una explosión.
- ▶ No desarme la batería ni la golpee, ya que esto puede ocasionar descargas eléctricas, corto circuitos e incendios. Almacene la batería en un sitio alejado del alcance de los niños.
- ▶ El uso de una batería dañada o el colocar la batería en la boca puede ocasionar graves lesiones.
- ▶ Cargando aparece en la pantalla después de conectar el adaptador de viaje. Solo si la batería está totalmente vacía, la Luz indicadora de llamada está encendida sin mostrar "Cargando".
- ▶ No coloque cerca del teléfono artículos que contengan componentes magnéticos, como tarjetas de crédito, tarjetas telefónicas, libretas bancarias y boletos del metro. El teléfono puede dañar la banda magnética.

Por su seguridad

- ▶ No sostenga la antena ni permita que entre en contacto con su cuerpo durante las llamadas.
- ▶ Hablar por el teléfono durante un largo período de tiempo puede reducir la calidad de la llamada debido al calor que se genera durante el uso.
- ▶ No permita que el teléfono se vea sometido a vibraciones excesivas o golpes.
- ▶ Cuando no use el teléfono durante un período prolongado, almacénalo en un área segura con el cable de corriente desconectado.

Información sobre la exposición a radiofrecuencias de la FCC

¡ADVERTENCIA! Lea esta información antes de hacer funcionar el teléfono.

En agosto de 1996, la Comisión federal de comunicaciones (FCC) de los Estados Unidos, con su acción en el informe y orden FCC 96-326, adoptó una norma de seguridad actualizada para la exposición humana a la energía electromagnética de radiofrecuencias (RF) que emiten los transmisores regulados por la FCC. Esos lineamientos se corresponden con la norma de seguridad establecida

previamente por organismos de estándares tanto de los EE.UU. como internacionales.

El diseño de este teléfono cumple con los lineamientos de la FCC y esas normas internacionales.

PRECAUCIÓN

Utilice solamente la antena incluida y aprobada. EL uso de antenas no autorizadas o el hacerles modificaciones podría deteriorar la calidad de la llamada, dañar el teléfono, invalidar la garantía o dar como resultado una violación de los reglamentos de la FCC.

No utilice el teléfono con una antena dañada. Si una antena dañada entra en contacto con la piel, puede producirse una pequeña quemadura.

Comuníquese con su distribuidor local para obtener un reemplazo de la antena.

Funcionamiento en el cuerpo

Este dispositivo se ha probado para un funcionamiento típico en el cuerpo, manteniendo una distancia de 10 mm entre la parte posterior del teléfono y el cuerpo del usuario. Para cumplir los

requisitos de exposición a RF de la FCC, debe mantenerse una distancia de separación mínima de 10 mm entre el cuerpo del usuario y la parte posterior del teléfono.

No deben utilizarse clips para cinturón, fundas y accesorios similares de otros fabricantes que tengan componentes metálicos. Es posible que los accesorios usados sobre el cuerpo que no puedan mantener una distancia de separación de 2 cm (3/4 de pulgada) entre el cuerpo del usuario y la parte posterior del teléfono, y que no hayan sido probados para el funcionamiento típico en el cuerpo no cumplan con los límites de exposición a RF de la FCC y deberán evitarse.

Antena externa montada sobre el vehículo (opcional, en caso de estar disponible)

Debe mantenerse una distancia de separación mínima de 20 cm (8 pulgadas) entre el usuario o transeúnte y la antena externa montada en el vehículo para satisfacer los requisitos de exposición a RF de la FCC.

Para obtener más información sobre la exposición a RF, visite el sitio Web de la FCC en www.fcc.gov

Cumplimiento de clase B según el artículo 15 de la FCC

Este dispositivo y sus accesorios cumplen con el artículo 15 de las reglas de la FCC. La operación está sujeta a las dos condiciones siguientes:

(1) Este dispositivo y sus accesorios no podrán causar interferencias dañinas y (2) este dispositivo y sus accesorios deben aceptar cualquier interferencia que reciban, incluida la que pudiera causar un funcionamiento indeseable.

Precauciones con la batería

- ▶ No la desarme.
- ▶ No le provoque un corto circuito.
- ▶ No la exponga a altas temperaturas. 60°C (140°F).
- ▶ No la incinere.

Eliminación de las baterías

- ▶ Por favor deshágase de la batería en forma correcta o llévela a su proveedor de servicios inalámbricos para que sea reciclada.

■ Por su seguridad

- ▶ No se deshaga de ella en el fuego ni utilizando materiales peligrosos o inflamables.

Precauciones con el adaptador (cargador)

- ▶ El uso de un cargador de baterías incorrecto puede dañar su teléfono e invalidar su garantía.
- ▶ El adaptador o cargador de baterías está diseñado solamente para su uso en interiores.

No exponga el adaptador o cargador de baterías a la luz directa del sol, ni lo utilice en sitios con elevada humedad, como por ejemplo el baño.

teléfono

Componentes del teléfono



Las características de su teléfono

1. Audífono

2, 8. Tecla de selección:

Cada una de estas teclas realiza la función que indica el texto de la pantalla inmediatamente sobre ella.

3. Tecla Send: Puede marcar un número telefónico y contestar llamadas entrantes. Oprima esta tecla en el modo de espera para acceder rápidamente a las llamadas entrantes, salientes y perdidas más recientes.

4. Teclas alfanuméricas: Estas teclas se usan para marcar un número en modo de espera y para introducir números o caracteres en modo de edición.

5. Micrófono: Se puede silenciar durante una llamada para tener privacidad.

6. Pantalla de visualización: Muestra los íconos de estado del teléfono, los elementos de menú, información de la Web, imágenes y otros elementos.

7. Tecla de navegación: Usela para acceder rápidamente a las funciones del teléfono.

9. Tecla de mensajes: Utilícela para recuperar o enviar mensajes de voz y de texto.

10. Tecla End / Energía: Le permite apagar el teléfono, terminar llamadas o volver al modo de Espera.

11. Tecla borrar / Retornar: Puede borrar los caracteres o información introducidos y volver a la pantalla anterior.

Información en la pantalla

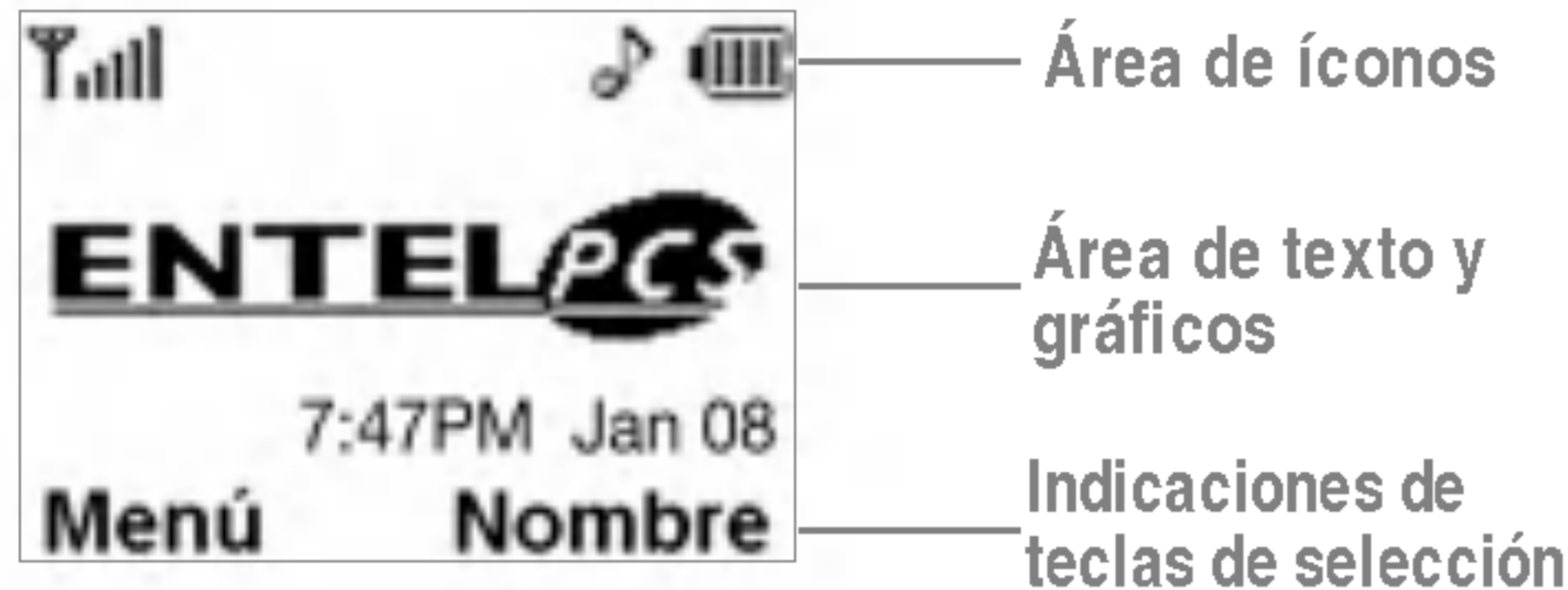

Área	Descripción
Primera línea	Muestra varios íconos.
Líneas intermedias	Muestran mensajes, instrucciones y cualquier información que usted introduzca, como el número que debe marcarse.
Última línea	Muestra las funciones asignadas actualmente a las dos teclas de selección.

Iconos en la pantalla

En la siguiente tabla se describen varios indicadores o íconos visuales que aparecen en la pantalla del teléfono.

Icono	Descripción
	Indica la fuerza de la señal de la red.
	Indica que se está realizando una llamada.
	Indica que está haciendo roaming fuera de la red.
	Indica que está disponible el servicio GPRS.
	Indica que se ha ajustado la alarma y está activa.
	Indica el estado de la carga de la batería.
	Indica que se ha seleccionado la opción de redirección de llamadas.
	Indica la recepción de un mensaje de texto.
	Indica la recepción de un mensaje de voz.
	Indica que se ha activado el timbre de vibración.
	Indica que se ha activado el perfil Silencio.
	Indica que se ha activado el perfil Auriculares.
	Indica que se ha activado el perfil General.
	Indica que puede usar el servicio de descargar mensaje.

Instalación de la tarjeta SIM

Al suscribirse a una red celular, se le proporciona una tarjeta SIM que se conecta al teléfono y que está cargada con los detalles de su suscripción, como su NIP, servicios opcionales que tiene disponibles y muchos otros.

! Importante! La tarjeta SIM que se conecta al teléfono puede dañarse fácilmente si se raya o dobla, así que tenga cuidado al manipularla, introducirla o extraerla. Mantenga todas las tarjetas SIM fuera del alcance de los niños pequeños.

1. Si fuera necesario, apague el teléfono manteniendo oprimida la tecla  hasta que aparezca la imagen de desactivación.
2. Extraiga la batería Para hacerlo:
Tire hacia la parte superior del teléfono del pestillo de la batería que está sobre ésta y manténgalo allí. Levante la batería para sacarla como se muestra.

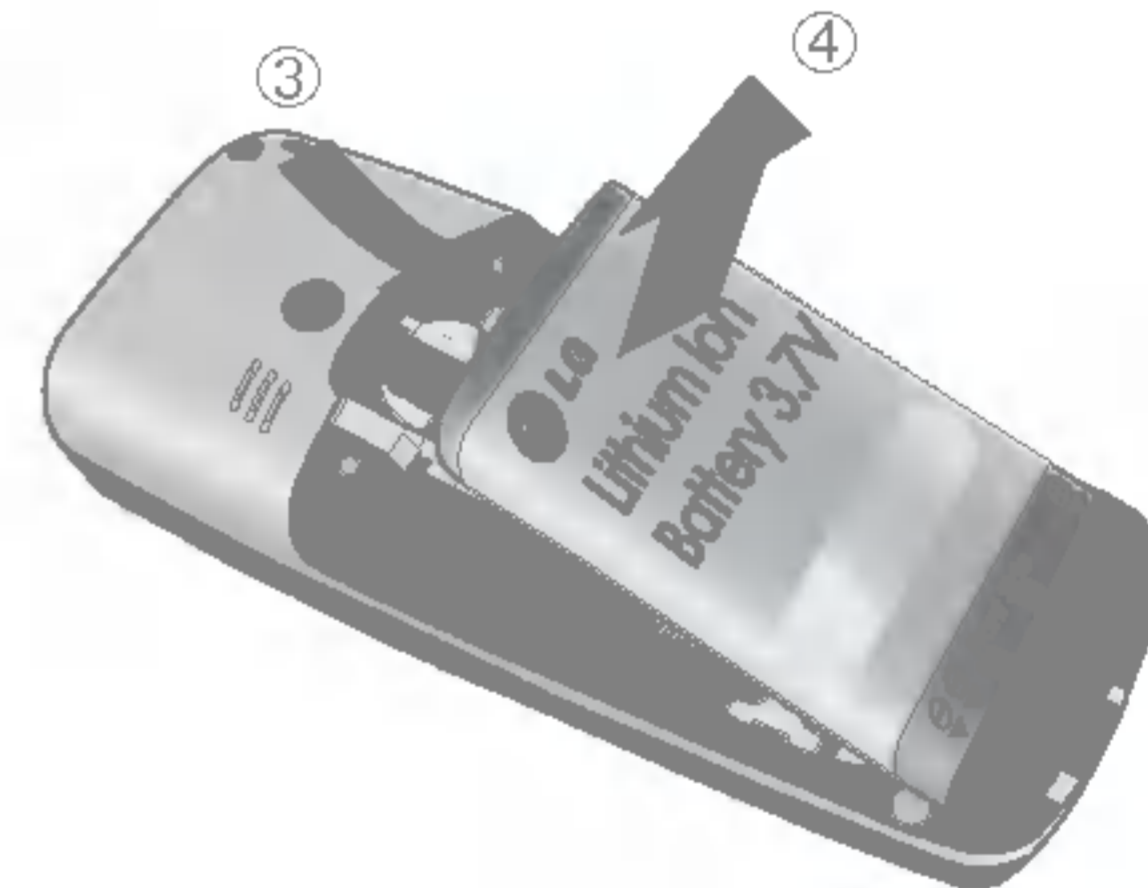
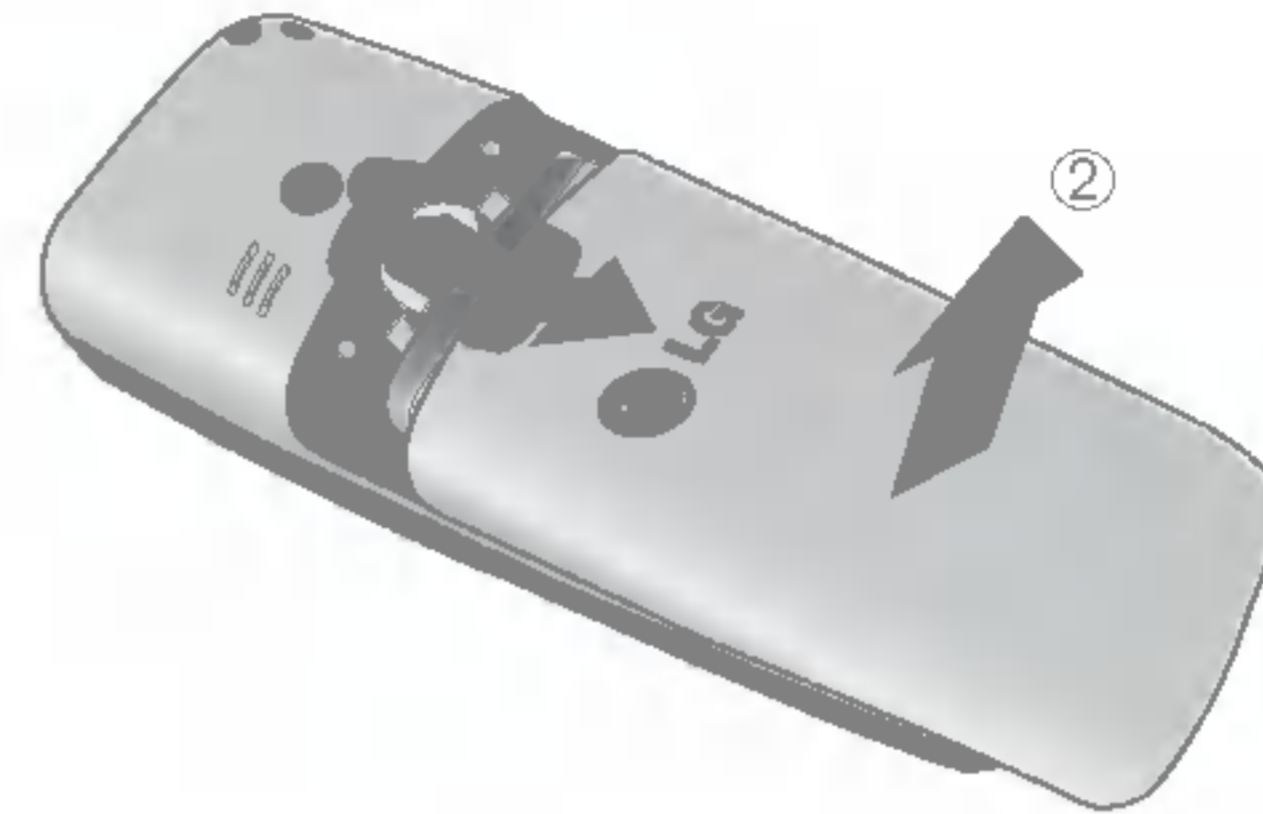

3. Deslice la tarjeta SIM en el soporte correspondiente de modo que éste mantenga la tarjeta en su posición. Asegúrese de que la esquina recortada esté arriba a la izquierda y que los contactos dorados miren hacia el teléfono.

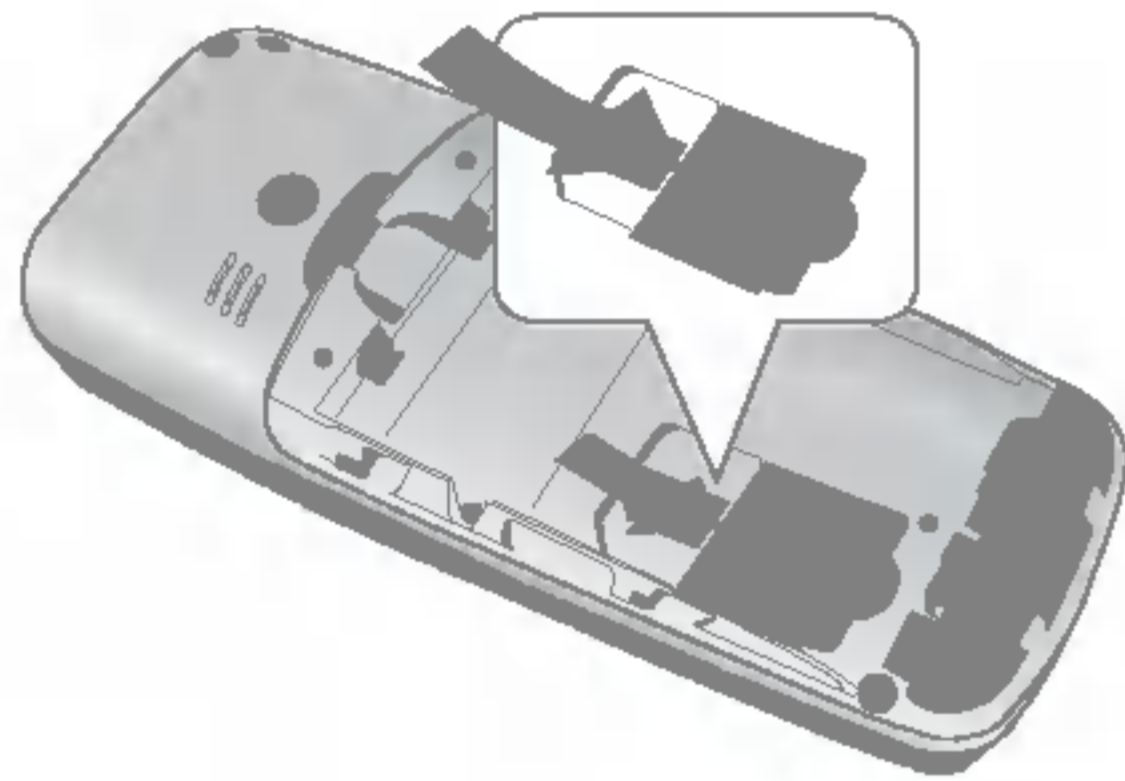

- ! Nota** Cuando necesite extraer la tarjeta SIM, deslícela como se muestra y sáquela del soporte.

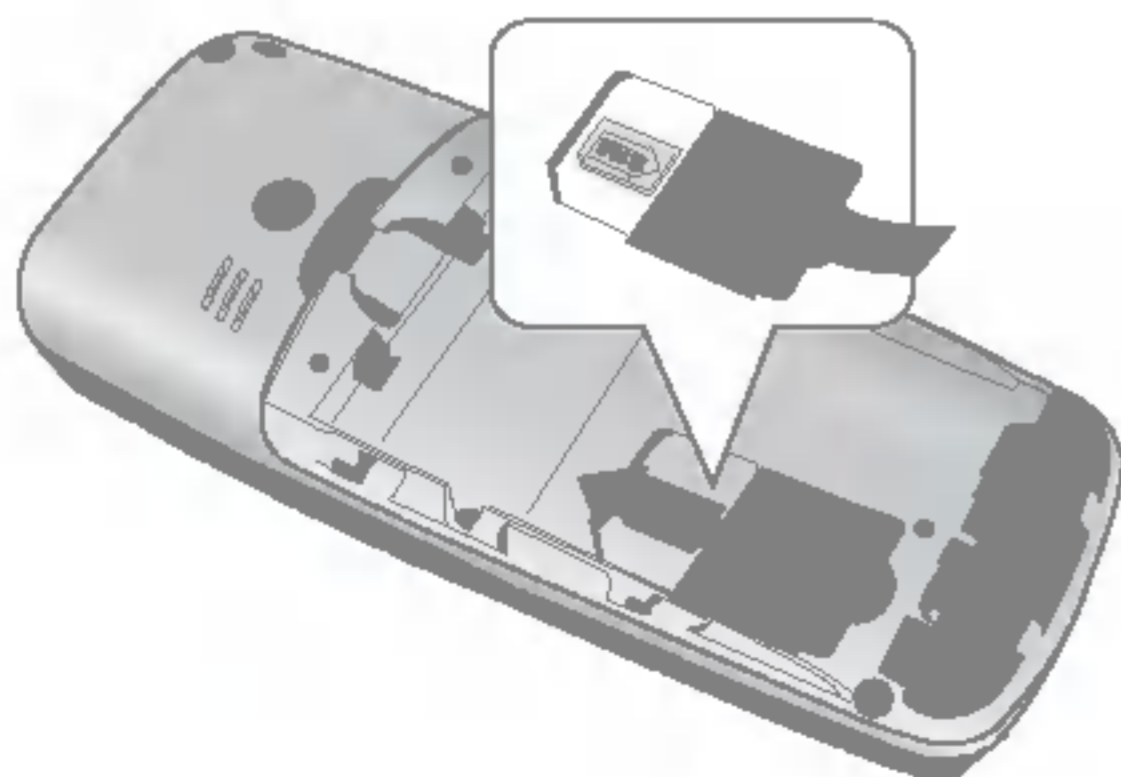

4. Coloque la batería de modo tal que las lengüetas del extremo se alineen con las ranuras que están en la parte inferior del teléfono.

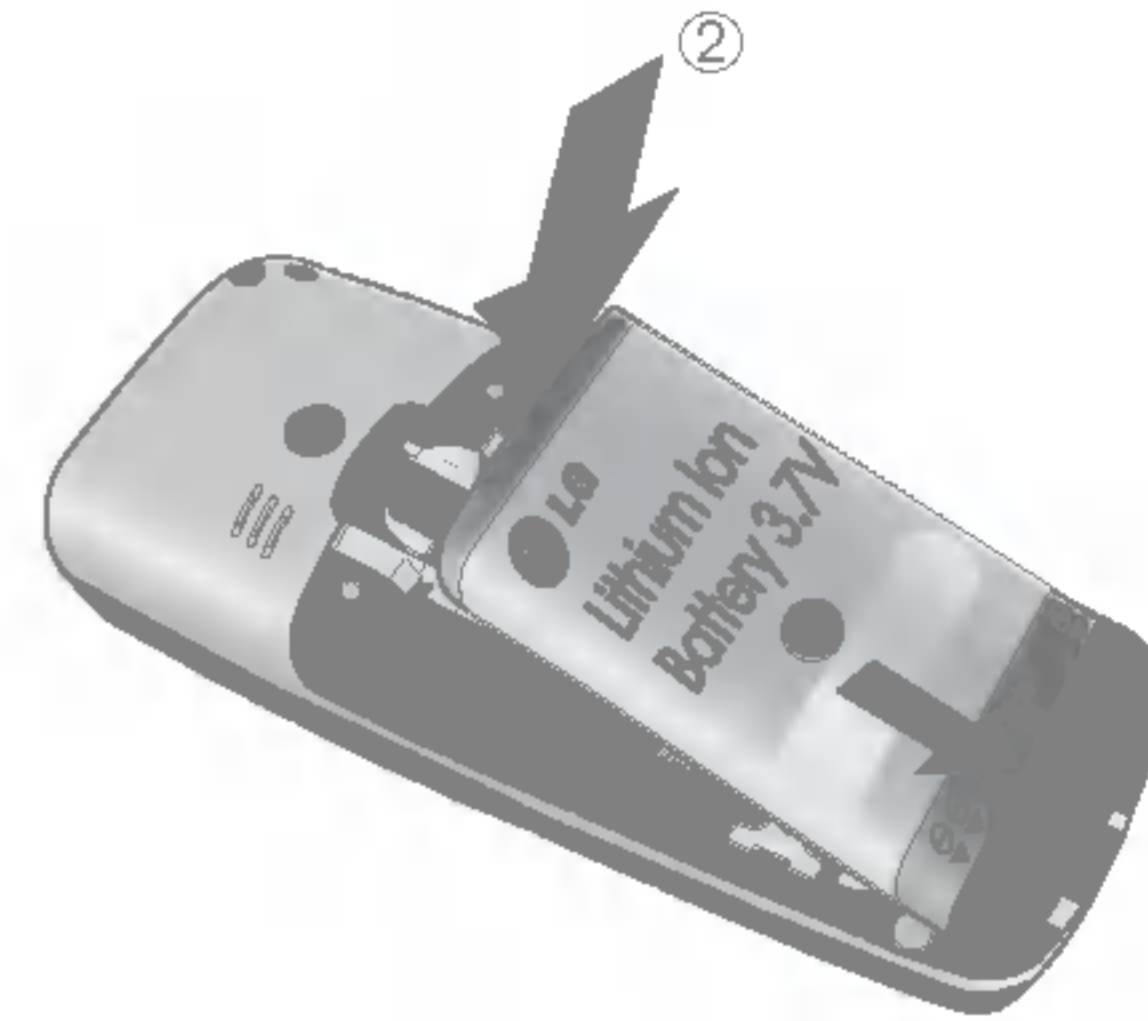

5. Presione la batería hasta que se bloquee en su sitio con un clic. Asegúrese de que la batería esté correctamente instalada antes de encender el teléfono.

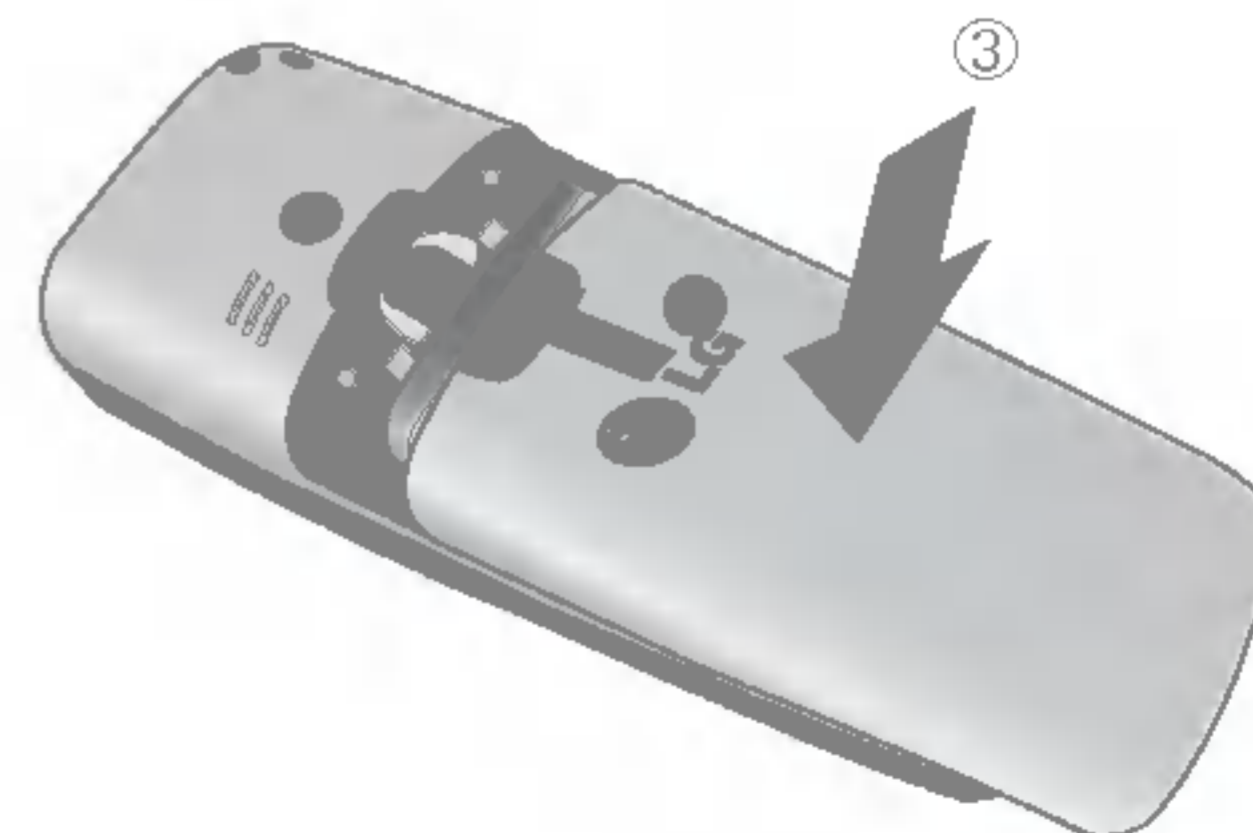

Para empezar

Cargar la batería

El uso de accesorios no autorizados puede dañar su teléfono e invalidar su garantía.

Para usar el adaptador de C.A incluido con su teléfono:

1. Con la batería en su sitio en el teléfono, conecte el cable del adaptador de C.A a la parte inferior del teléfono. Compruebe que la flecha del conector del cable esté mirando hacia el frente del teléfono.
2. Conecte el adaptador a un enchufe de CA estándar de pared. Utilice solamente el adaptador de C.A que viene incluido con el paquete.



! Advertencia Si está recargando, debe desconectar el adaptador antes de extraer la batería del teléfono, pues de lo contrario se podría dañar el teléfono.

! Nota Sólo si la batería está totalmente vacía, tardará más tiempo en mostrar el mensaje "Cargando batería".

3. Cuando haya terminado la carga, desconecte el adaptador del enchufe presionando las lengüetas grises que hay a ambos lados del conector y tirando de éste.

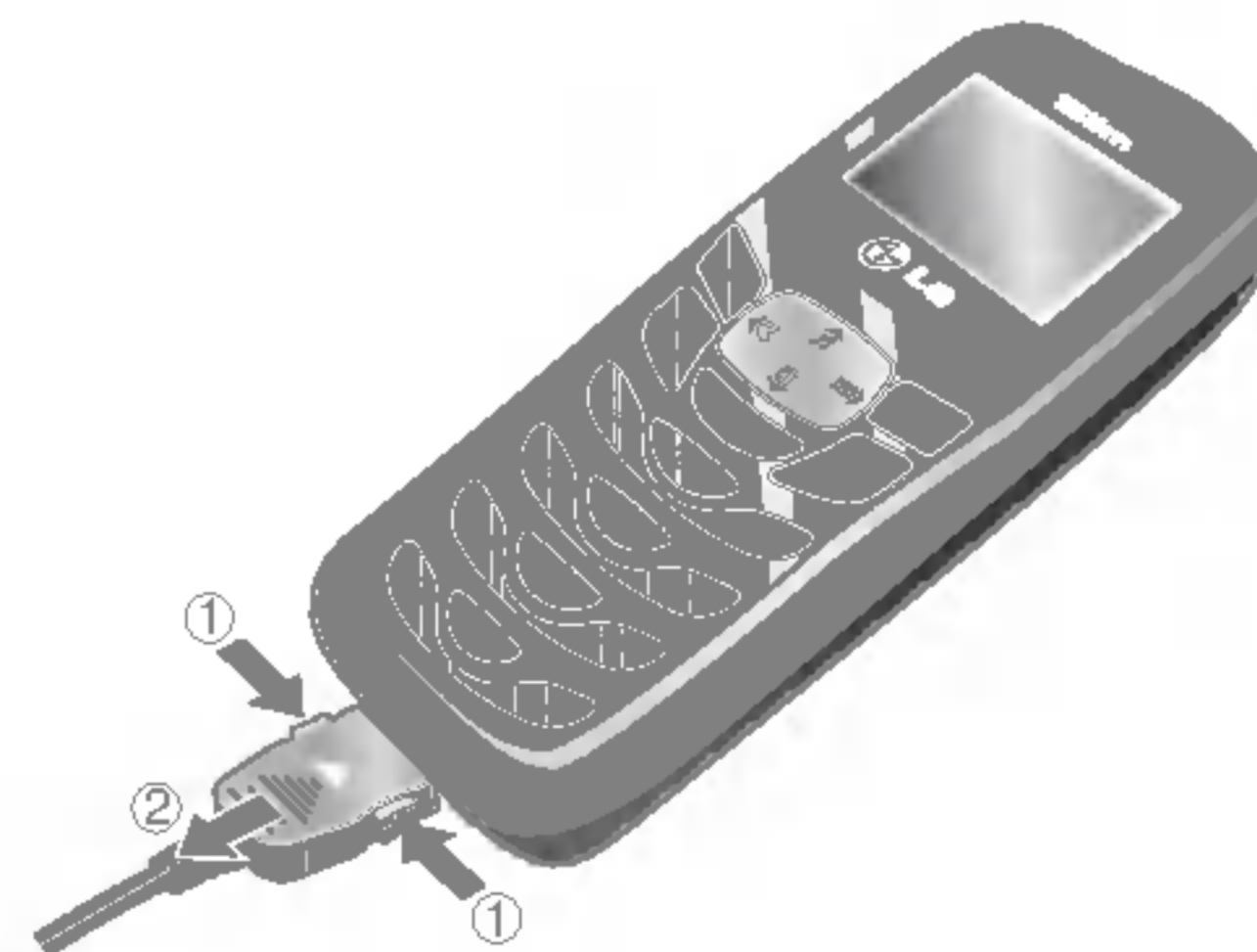

! Aviso

- ▶ Si el teléfono está encendido mientras carga la batería, verá las barras del ciclo de íconos indicadores de la batería.

Cuando la batería esté totalmente cargada, las barras del ícono indicador de la batería destellarán encendiéndose y apagándose.

Si la batería no se carga completamente:

- ▶ Después de encender y apagar el teléfono, intente volver a cargar la batería.
- ▶ Después de extraer y volver a instalar la batería, intente volver a cargarla.

Para encender y apagar el teléfono

1. Mantenga presionada la tecla hasta  que se encienda el teléfono.
2. Si el teléfono pide un PIN, introdúzcalo y presione la tecla de selección [Acept.]. Para obtener información detallada, vea la página 46.

El teléfono busca su red y, al encontrarla, la pantalla de inactividad, que se ilustra abajo, aparece en pantallas. Ahora puede hacer o recibir llamadas.

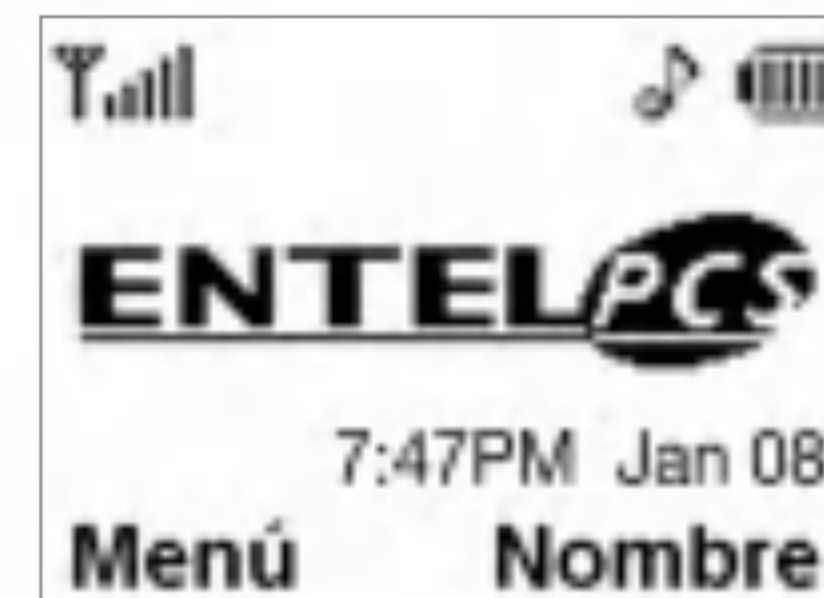

- ! **Nota** El idioma de presentación está predeterminado como español en la fábrica. Para cambiar el idioma, use la opción de menú Idiomas (Menú 3.2.3). Para obtener información detallada, vea la página 42.

3. Cuando desee apagar el teléfono, mantenga oprimida la tecla  hasta que aparezca la imagen de desactivación.

Códigos de acceso

Puede usar los códigos de acceso que se describen en esta sección para evitar que se utilice el teléfono sin su autorización. Los códigos de acceso (excepto los códigos PUK y PUK2) se pueden cambiar con la función Cambiar códigos (Menú 3.5.5).

Código de seguridad (de 4 a 8 cifras)

El código de seguridad protege al teléfono contra el uso no autorizado.





El código de seguridad predeterminado es '0000' y se necesita para borrar todas las entradas de teléfonos y activar el menú Restaurar configuración de fábrica. La configuración predeterminada del código de seguridad se puede modificar en el menú Configuración de seguridad.

Contraseña de exclusión



La contraseña de exclusión se necesita cuando se usa la función de Exclusión de llamadas. Su proveedor de servicio le entregará la contraseña cuando usted se suscriba a esta función.

Funciones generales



Hacer una llamada

1. Cerciórese de que el teléfono esté encendido.
2. Introduzca un número telefónico, con todo y el código de área.
Para editar un número en la pantalla, oprima las teclas de navegación izquierda y derecha para llevar el cursor a la posición deseada. O sino simplemente oprima la tecla  para borrar un dígito por vez.
▶ Mantenga oprimida la tecla  para borrar el número entero.
3. Oprima la tecla  para llamar al número.
4. Cuando haya terminado, oprima la tecla .

Hacer una llamada con la tecla Send

1. Oprima la tecla  y aparecerán los número más recientes de llamadas entrantes, salientes y perdidas.
2. Seleccione el número que desea con las teclas de navegación.
3. Oprima la tecla .

Hacer llamadas internacionales

1. Mantenga oprimida la tecla  del prefijo internacional.
El carácter '+' puede sustituirse con el código de acceso internacional.
2. Introduzca el código de país, el código de área y el número telefónico, con todo y el código de área.
3. Oprima la tecla .

Terminar una llamada

Cuando haya terminado la llamada, oprima brevemente la tecla .

Hacer una llamada desde la Lista de contactos

Puede almacenar los nombres y números de teléfono que marca con frecuencia tanto en la tarjeta SIM como en la memoria del teléfono, llamada Lista de contactos.

Puede marcar un número simplemente buscando un nombre en la lista de contactos. Para obtener información más detallada de la función de Lista de contactos, consulte la página 52.





Funciones generales

Ajuste del volumen

Utilice la tecla de navegación del teléfono para ajustar el volumen del auricular durante una llamada telefónica. Por ejemplo, para subir el volumen, pulse la tecla de navegación derecha. Del mismo modo, pulse la tecla de navegación izquierda para bajar el volumen.

Contestar una llamada

Cuando alguien le llama, el teléfono suena y parpadea el ícono de teléfono en el centro de la pantalla. Si se puede identificar a la persona que llama, se muestra su número telefónico (o su nombre, si lo tiene almacenado en el Directorio).

1. Oprima la tecla  o la tecla de selección para contestar la llamada entrante. Si la opción de menú Cualquier tecla (Menú 3.4.2) se ha ajustado en , puede oprimir cualquier tecla para contestar una llamada excepto la tecla .
2. Pulse la tecla  para finalizar la llamada.

! Aviso Puede contestar la llamada cuando esté usando las funciones de Directorio o cualquier otra función de menú.

Modo de vibración (rápido)

El Modo de vibración se puede activar manteniendo oprimida la tecla .

Fuerza de la señal

Si está dentro de un edificio, obtendrá mejor recepción si está cerca de una ventana. Puede ver la fuerza de la señal mediante el indicador de señal () que está en la pantalla de su teléfono.

Introducir texto

Puede introducir caracteres alfanuméricos con el teclado del teléfono.

Por ejemplo, tendrá que introducir texto para almacenar un nombre en el directorio y al escribir mensajes, al crear su saludo personal o al calendarizar acontecimientos en el calendario. Tiene los siguientes modos de entrada de texto.



Modo T9

Este modo le permite introducir palabras con sólo oprimir una vez la tecla por cada letra. Cada tecla del teclado tiene más de una letra. El modo T9 compara automáticamente sus entradas con un diccionario lingüístico interno para determinar la palabra correcta, lo que demanda menos entradas que en el modo ABC tradicional.

Modo ABC

Este modo le permite introducir letras oprimiendo la tecla marcada con la letra correspondiente una, dos, tres o cuatro veces hasta que aparezca la letra.

Modo 123 (modo de números)

Escriba números marcando la tecla respectiva. Para cambiar al modo 123 en un campo de entrada de texto, oprima la tecla  hasta que aparezca el modo 123.

Modo simbólico

Este modo le permite introducir caracteres especiales.

! Aviso Puede seleccionar un idioma T9 distinto en la opción de menú. La configuración predeterminada del teléfono es con el modo T9 desactivado.



Cambio de modo de entrada de texto

1. Cuando esté en un campo que permita la introducción de caracteres, observará el indicador de modo de introducción de caracteres en la esquina superior derecha de la pantalla.
2. Si desea cambiar el modo, mantenga oprimida la tecla . Se mostrarán los modos disponibles.

Uso del Modo T9

El modo T9 de entrada predictiva de texto le permite introducir palabras fácilmente con un mínimo de entradas. Conforme va oprimiendo cada tecla, el teléfono selecciona una letra que forme la palabra que supone que usted está escribiendo, con base en un diccionario interconstruido. Conforme se añaden otras letras, la palabra cambia en función de la tecla que usted haya oprimido.

Funciones generales

1. Cuando está en el modo T9 de entrada predictiva de texto, empiece a introducir una palabra oprimiendo las teclas  a . Oprima cada tecla una sola vez para una letra.

- ▶ La palabra cambia conforme se escriben las letras, ignore lo que aparece en pantalla hasta que la palabra esté completa.
- ▶ Si la palabra sigue siendo incorrecta después de haber terminado de escribirla, oprima la tecla de navegación Derecha una o más veces para recorrer por otras opciones de palabra.

Por ejemplo: Oprima     para escribir



Home

Oprima     [la tecla de navegación de abajo] para escribir **Inme**

- ▶ Si la palabra deseada no está entre las opciones, agréguela usando el modo ABC.

2. Introduzca toda la palabra antes de editar o borrar cualquier letra.

3. Termine cada palabra con un espacio oprimiendo la tecla .

Para borrar letras, oprima . O  prima y manténgala oprimida para borrar palabras completas.

- ! **Aviso** Para salir del modo de introducción de texto sin guardar lo que escribió, oprima . El teléfono volverá al nivel de menú anterior.

Uso del Modo ABC



Use las teclas  a  para introducir su texto.

1. Oprima la tecla marcada con la letra que quiere.

- ▶ Una vez para la primera letra
- ▶ Dos veces para la segunda letra
- ▶ Y así sucesivamente

2. Para introducir un espacio, oprima la tecla

 una vez.

Para borrar letras, oprima la tecla . Mantenga oprimida la tecla  para borrar toda la pantalla.

! Aviso Consulte la tabla que aparece abajo para obtener más información acerca de los caracteres que tiene a su disposición con las teclas.

Tecla	Caracteres en el orden en que aparecen	
	Mayúsculas	Minúsculas
	, , - ¿ ? ¡ ! @ 1	, , - ¿ ? ¡ ! @ 1
	A B C Á Ã Ç 2	a b c á ã ç 2
	D E F É 3	d e f é 3
	G H I Í 4	g h i í 4
	J K L 5	j k l 5
	M N O Ó Ñ 6	m n o ó ñ 6
	P Q R S 7	p q r s 7
	T U V Ú Ü 8	t u v ú ü 8
	W X Y Z 9	w x y z 9
	tecla de Espacio	tecla de Espacio

Uso del Modo 123 (de números)



El modo 123 le permite introducir números en un mensaje de texto (por ejemplo, un número telefónico).

Oprima las teclas correspondientes a los dígitos que necesita antes de cambiar manualmente de nuevo al modo de introducción de texto pertinente.

Uso del Modo símbolos

El modo símbolos le permite inducir distintos símbolos o caracteres especiales. Para introducir un símbolo, mantenga oprimida la tecla  y use las teclas de navegación para seleccionar el símbolo que desea. Oprima la tecla [OK].

Selección de funciones y opciones

Su teléfono ofrece una serie de funciones que permiten personalizar el aparato. Estas funciones están dispuestas en los menús y sub-menús, y el usuario puede acceder a ellas utilizando las dos teclas de selección  y . Cada elemento del menú y sub-menú le permite observar y modificar la configuración de una función determinada. Las funciones de las teclas programables varían dependiendo del contexto actual; la etiqueta, que está sobre la línea inferior de la pantalla justo arriba de cada tecla, indica su función actual.



recciones

Puede almacenar números de teléfono y sus nombres correspondientes en la memoria de su tarjeta SIM.

Además, puede almacenar hasta 255 números y nombres en la memoria del teléfono.

Las memorias de la tarjeta SIM y del teléfono, aunque físicamente independientes, se usan como si fueran una sola entidad, llamada Lista de contactos. (Vea la página 52 para obtener información más detallada)

Menú en llamada

El teléfono le proporciona varias funciones de control que puede emplear durante una llamada. Para acceder a estas funciones durante una llamada, oprima la tecla de selección [**Opción**].

Durante una llamada

El menú que aparece en la pantalla del teléfono durante una llamada es distinto del menú principal predeterminado al que se llega desde la pantalla de inactividad, y aquí se describen las opciones.

Hacer una segunda llamada

Puede recuperar del Directorio un número que desee marcar para hacer una segunda llamada. Oprima la tecla de selección izquierda y seleccione Lista de contactos.

Alternar entre dos llamadas

Para conmutar entre dos llamadas, pulse la tecla de selección izquierda y seleccione Alternar llamada o pulse la tecla de llamada.

Contestar una llamada entrante

Para contestar una llamada entrante cuando esté sonando el teléfono, sólo debe oprimir la tecla .

El teléfono también puede advertirle de que hay una llamada entrante cuando ya tenga una llamada en curso. Suena un tono en el auricular y la pantalla mostrará que hay una segunda llamada esperando. Esta función, que se conoce como **Llam. En espera**, sólo estará disponible si la admite su red telefónica. Para obtener detalles sobre cómo activarlo y desactivarlo, vea **Llam. En espera** (Menú 3.4.4).

Si está activada la Llamada en espera, puede poner en reserva la primera llamada y contestar la segunda oprimiendo . Puede terminar la llamada en curso y contestar la llamada entrante oprimiendo la tecla de selección izquierda y después seleccionando el menú de Llamada activa o Terminar llamada.

Rechazar una llamada entrante

Cuando no tenga una llamada en curso, puede rechazar una llamada entrante sin contestarla sencillamente oprimiendo la tecla .

En el curso de una llamada, puede rechazar una llamada entrante pulsando la tecla de selección derecha [**Rechazar**] o la tecla .

Silenciar el micrófono

Puede silenciar el micrófono durante una llamada oprimiendo la tecla [**Menú**] y seleccionando luego Silencio o la tecla de selección derecha [Silen]. Se puede desactivar el silencio oprimiendo el menú Silencio desactivado o la tecla de selección derecha [**No sil**]. Cuando se haya silenciado el teléfono, la persona que llama no podrá escucharlo a usted, pero usted podrá seguirla oyendo.

Llamadas de varios participantes o de conferencia



El servicio de varios participantes o de conferencia le da la capacidad de mantener una conversación simultánea con más de una persona, si su proveedor de servicio de red telefónica admite esta función.

Sólo se puede establecer una llamada de varios participantes cuando tiene una llamada activa y otra en reserva, habiendo contestado ambas. Una vez que se ha establecido una llamada de varios participantes, la persona que la estableció puede agregar llamadas, desconectarlas o separarlas (es decir, eliminarlas de la llamada de varios participantes pero seguirlas teniendo conectadas a usted). Estas opciones están todas disponibles en el menú en llamada.

El número máximo de líneas en una llamada de varios participantes es de cinco. Una vez iniciada, usted controla la llamada de varios participantes y sólo usted puede agregarle otras llamadas.

Menú en llamada

Hacer una segunda llamada

Puede hacer una segunda cuando ya tenga una llamada en curso. Para ello, introduzca el segundo número y oprima . Cuando se conecta la segunda llamada, la primera se pone en reserva automáticamente. Puede alternar entre las llamadas seleccionando la tecla .

Configuración de una llamada de conferencia

Para establecer una conferencia, ponga una llamada en reserva y, con la otra llamada activa, oprima la tecla de selección izquierda y seleccione el menú Unirse de Llamada de conferencia .

Poner en espera una llamada de conferencia

Para activar una llamada de conferencia en reserva, oprima la tecla de selección izquierda y después la tecla .

Añadir llamadas a la llamada de conferencia

Para agregar una llamada a una conferencia en curso, oprima la tecla de selección izquierda y después seleccione el menú Unirse de Llamada de conferencia.

Una llamada privada en una llamada de conferencia

Para mantener una llamada privada con un participante de una llamada de conferencia, muestre en la pantalla el número de la persona con la que quiere hablar, seleccione la tecla de selección izquierda. Seleccione el menú Privado de Llamada de conferencia para poner en espera a todos los demás participantes.

Terminar una llamada de conferencia

En una llamada de conferencia, se puede desconectar a la persona que se muestra en pantalla oprimiendo la tecla .



ool de menús

La ilustración siguiente muestra la estructura de menús disponible e indica:

- ▶ El número asignado a cada opción.
- ▶ La página en la que puede encontrar una descripción de la función.

1. Mensajes (vea la página 34)

1.1 Escribir men.

1.2 Buzón entr.

1.3 Enviar

1.4 Borrador

1.5 Correo de voz

1.5.1 Escuchar correo de voz

1.5.2 Número de correo de voz

1.6 Descargar mensajes

1.6.1 Buzón entr.

1.6.2 Recibir

1.7 Info de Servicio

1.8 Plantillas

1.8.1 Texto

1.8.2 Tarjeta de presentación

1.9 Config.

1.9.1 Mensajes

1.9.2 Descargar mensajes

1.9.3 Info de Servicio

1.0 Estado de la memoria

2. Juegos (vea la página 40)

3. Config. (vea la página 41)

3.1 Sonido

3.1.1 Tonos de timbre

3.1.2 Volumen

3.1.3 Alerta llamada

3.1.4 Tonos de mens.

3.1.5 Tono de tecla

3.1.6 Tonos de encendido

3.2 Pantalla

- 3.2.1 Fondo
- 3.2.2 Iluminación
- 3.2.3 Idiomas
- 3.2.4 Contraste

3.3 Fecha y Hora

- 3.3.1 Config. fecha
- 3.3.2 Formato fecha
- 3.3.3 Config. hora
- 3.3.4 Formato hora

3.4 Config. Llamadas

- 3.4.1 Reenvío de llamadas
- 3.4.2 Modo de respuesta
- 3.4.3 Enviar mi número
- 3.4.4 Llam. En espera
- 3.4.5 Aviso minuto
- 3.4.6 Remarcado automático
- 3.4.7 Grupo de usuarios cerrado
- 3.4.8 Enviar DTMF

3.5 Seguridad

- 3.5.1 Solicitud de código PIN
- 3.5.2 Bloq teclado auto
- 3.5.3 Exclusión de llam.
- 3.5.4 Marcación Fija
- 3.5.5 Cambiar códigos

3.6 Conexión

- 3.6.1 Config. Red
- 3.6.2 Adjunto GPRS

3.7 Restaurar configuración

4. Llam. recientes (vea la página 50)

4.1 Llam. Perdido.

4.2 Llam. Realiz.

4.3 Llam. Recib.

4.4 Borrar llamadas

4.5 Duración llam.

- 4.5.1 Última llam.
- 4.5.2 Llam. Recib.
- 4.5.3 Llam. Realiz.
- 4.5.4 Borrar todo

4.6 Información GPRS

- 4.6.1 Información WAP
- 4.6.2 Dispositivo externo
- 4.6.3 Datos totales

5. Direcciones (vea la página 52)

- 5.1 Lista de contactos
- 5.2 Contacto nuevo
- 5.3 Marcados rápidos
- 5.4 Grupos llam.
- 5.5 Copiar todos
- 5.6 Borrar todo
- 5.7 Ajustar memoria
- 5.8 Información

6. Herramientas (vea la página 56)

- 6.1 Mi media
 - 6.1.1 Sonido
 - 6.1.2 Imagen
- 6.2 Alarma
- 6.3 Planificador

6.4 Calculadora

- 6.5 Propina
- 6.6 Memo
- 6.7 Horario mundial
- 6.8 Conver. Unidad

7. Acceso a Web (vea la página 61)

- 7.1 Inicio
- 7.2 Favoritos
- 7.3 Punto de acceso
- 7.4 Ir a URL
- 7.5 Config. Caché
 - 7.5.1 Borrar caché
 - 7.5.2 Compr. Caché
- 7.6 Información

Mensajes

Su teléfono recibe mensajes de notificación de correo de voz y los mensajes del Servicio de mensajes cortos (SMS).

El correo de voz y los SMS son servicios de la red. Comuníquese con su proveedor de servicio para obtener más información. Cuando aparece el ícono , ha recibido un nuevo correo de voz.

Cuando aparece el ícono , ha recibido un nuevo mensaje de texto.

Si la memoria de mensajes está llena, se verá un mensaje de error, parpadeará el ícono  y no podrá recibir mensajes nuevos. Use la opción **Borrar** en el menú **Buzón entr.** (Menú 1.2) para borrar los mensajes obsoletos. Una vez que haya espacio en la memoria, se recibirán los mensajes SMS que no se hubieran podido entregar (siempre que haya espacio suficiente para ellos).

Escribir men.

Menú 1.1

Mediante este menú puede escribir y editar mensajes de texto de hasta 918 caracteres.

1. Pulse las teclas para escribir un mensaje. Para obtener información sobre cómo escribir el mensaje, consulte la página 22 (**Introducir texto**).
2. Después de terminar el mensaje, puede seleccionar la opción que necesita. Para ello oprima la tecla de selección izquierda [**Opción**].

Las opciones siguientes están disponibles.

- ▶ **Enviar al número:** Introduzca el número de teléfono o selecciónelo en el directorio.
- ▶ **Guardar en borr.:** Le permite guardar el mensaje para que pueda enviarse posteriormente.
- ▶ **Idiomas T9:** Elija uno, inglés y español idioma T9. Para obtener información sobre cómo escribir el mensaje, consulte la página 23 (Uso del modo T9).
- ▶ **Borrar todo:** Le permite borrar el mensaje que está escribiendo.
- ▶ **Salir:** Le permite salir del editor.

Las opciones siguientes están disponibles. (Oprima la tecla de selección derecha [**Insertar**])

- ▶ **Símbolos:** Puede adjuntar caracteres especiales.

- ▶ **Plantilla de texto:** Puede usar las Plantillas de texto que ya están configuradas en el teléfono.
- ▶ **Número de teléfono:** Puede agregar números de teléfono.
- ▶ **Tarjeta de presentación:** Puede adjuntar su tarjeta de nombre.

Buzón entr.

Menú 1.2

Se pueden hacer búsquedas en los mensajes de texto recibidos, mensajes de buscapersonas y correo electrónico, y puede verse su contenido.

Los mensajes recibidos se muestran del más reciente al más antiguo.

Las opciones siguientes están disponibles.

- ▶ **Ver:** Puede ver los mensajes recibidos.
- ▶ **Borrar:** Borra los mensajes seleccionados del Buzón de entrada.
- ▶ **Borrar mens:** Elimina de la lista todos los mensajes leídos.
- ▶ **Borrar todo:** Elimina todos los mensajes recibidos.

Enviar

Menú 1.3

En este menú puede ver listas de mensajes enviados y su contenido, y también puede comprobar si su transmisión se realizó con éxito.

Las opciones siguientes están disponibles.

- ▶ **Ver:** Puede ver un mensaje seleccionado.
- ▶ **Borrar:** Borra el mensaje seleccionado del Buzón de salida.
- ▶ **Borrar todo:** Le permite borrar todos los mensajes.

Borrador

Menú 1.4

Desplácese por la lista con la teclas de navegación arriba y abajo.

Las opciones siguientes están disponibles.

- ▶ **Ver:** Puede ver el mensaje seleccionado. Una vez visto el mensaje, también puede enviarlo.
- ▶ **Borrar:** Elimina el mensaje pre configurado seleccionado.
- ▶ **Editar:** Puede editar un mensaje seleccionado.
- ▶ **Borrar todo:** Elimina todos los mensajes borrador.

Correo de voz

Menú 1.5

Este menú le proporciona una forma rápida de acceder a su buzón de correo de voz (si su red le proporciona uno). Antes de usar esta función, debe introducir el número de servidor de voz que le haya proporcionado su proveedor de servicio.

Cuando llegue correo de voz nuevo, el símbolo aparecerá en la pantalla. Por favor compruebe con su proveedor de servicio de red para obtener información detallada de su servicio y así poder configurar el teléfono como corresponda.

Escuchar correo de voz *(Menú 1.5.1)*

Antes de usar esta función, debe introducir el número de servidor de voz que le haya proporcionado su proveedor de servicio (vea la opción de menú 1.5.2). Entonces puede seleccionar esta opción y oprimir la tecla de selección [OK] para escuchar sus mensajes.

Puede conectarse rápidamente con el primer servidor de voz manteniendo presionada la tecla  en Modo de inactividad.

Número de correo de voz *(Menú 1.5.2)*

Le permite cambiar el número del servidor de correo de voz si fuera necesario.

! Nota El Correo de voz es una característica de la red. Comuníquese con su proveedor de servicio para obtener más información.

Descargar mensajes

Menú 1.6

Buzón entr. *(Menú 1.6.1)*

Puede pedir mensajes 'Push' del proveedor de servicios WAP. Los mensajes Push son notificaciones, por ejemplo, de titulares de noticias, y pueden contener un mensaje de texto o la dirección de un servicio WAP. Para saber sobre la disponibilidad y forma de suscripción, comuníquese con su proveedor de servicio WAP. Los proveedores de servicio pueden actualizar un mensaje Push cada vez que se reciba uno nuevo. Los mensajes se pueden actualizar incluso si los ha trasladado a una carpeta que no sea el Buzón de entrada.



Los mensajes Push caducan y se borran automáticamente.

- ▶ **Información:** Muestra la información de los mensajes presionar recibidos.
- ▶ **Cargar:** Le permite conectarse a un sitio en particular con la información del mensaje push recibido.
- ▶ **Borrar:** Borrar el mensaje push seleccionado.

Recibir *(Menú 1.6.2)*

Puede configurar la opción de recibir o no el mensaje.

Info de Servicio

Menú 1.7

Los mensajes de servicio de información son mensajes de texto que la red envía a los usuarios de teléfonos GSM. Proporcionan información general como reportes del tiempo, informes de tráfico, farmacias y cotizaciones de la bolsa. Cada tipo de información tiene un número, que puede proporcionarle el proveedor de servicio. Cuando reciba un mensaje de servicio de información, un mensaje emergente que le mostrará que ha recibido un mensaje o bien se muestra directamente el mensaje de servicio.

Plantillas

Menú 1.8

Hay 6 mensajes predefinidos en la lista. Puede ver y editar la plantilla de mensajes o crear mensajes.

Texto *(Menú 1.8.1)*

Las opciones siguientes están disponibles.

- ▶ **Editar:** Le permite escribir un mensaje nuevo o editar el mensaje de plantilla seleccionado.
- ▶ **Env vía mens texto:** Envía por SMS el mensaje de plantilla seleccionado.
- ▶ **Borrar:** Le permite borrar el mensaje de plantilla seleccionado.

Tarjeta de presentación *(Menú 1.8.2)*

Le permite crear su propia tarjeta de nombre. Teclee el Nombre, número de Celular, número de la Oficina, número de Fax y Correo electrónico.

- ▶ **Editar:** Le permite escribir un mensaje nuevo o editar la tarjeta de presentación seleccionada.
- ▶ **Env vía mens texto:** Enviar la tarjeta personal seleccionada por SMS.

- **Borrar:** Le permite borrar la tarjeta de presentación seleccionada.

Config.

Menú 1.9

Con este menú puede configurar información de SMS predeterminada.

Mensajes (*Menú 1.9.1*)

- **Tipo mensaje:** Le permite configurar el tipo de mensaje predeterminado (Texto, Voz, Fax, Localizador, X.400, E-mail, ERM ES). La red puede convertir los mensajes al formato seleccionado. Se puede establecer el tipo de mensaje que desea en Tipo de texto.
- **Validez periodo:** Le permite configurar el tiempo que sus mensajes de texto se almacenarán en el centro de SMS mientras se realizan intentos de entregarlos a los destinatarios. Los valores posibles son 30 min, 1 hora, 6 horas, 1 día, 1 semana y el tiempo Máximo. autorizado por su proveedor de servicio.
- **Rep.(Reportes) de entrega:** Le permite activar o desactivar la función de informes. Cuando se activa esta función, la red le informará si este mensaje se ha entregado o no.

- **Contestar vía SM C:** Permite que el destinatario de su mensaje SMS le envíe una respuesta mediante su centro de mensajes, si la red proporciona dicho servicio.
- **Número del centro de mensajes:** Le permite almacenar o cambiar el número de acceso de su portal de correo electrónico que necesita para enviar mensajes de texto. Usted deberá obtener este número a través de su proveedor de servicio telefónico.
- **Asunto:** Si usted lo predetermina, podrá ingresar asunto.

Descargar mensajes (*Menú 1.9.2*)

Puede pedir mensajes 'Push' del proveedor de servicios WAP. Los mensajes Push son notificaciones, por ejemplo, de titulares de noticias, y pueden contener un mensaje de texto o la dirección de un servicio WAP.

Para saber sobre la disponibilidad y forma de suscripción, comuníquese con su proveedor de servicio WAP.

Info de Servicio (Menú 1.9.3)

Los mensajes de servicio de información son mensajes de texto que la red envía a los usuarios de teléfonos GSM. Proporcionan información general como reportes del tiempo, informes de tráfico, farmacias y cotizaciones de la bolsa. Cada tipo de información tiene un número, que puede proporcionarle el proveedor de servicio. Cuando reciba un mensaje de servicio de información, un mensaje emergente que le mostrará que ha recibido un mensaje o bien se muestra directamente el mensaje de servicio. Al ver el mensaje en modo de espera, están disponibles las opciones siguientes.

- ▶ **Recibir:** Para activar o desactivar la recepción de los mensajes de difusión.
- ▶ **Asunto:** Si desea crear temas nuevos, oprima la tecla de selección izquierda [OK]. Entonces puede seleccionar un nuevo menú de temas con la tecla de selección izquierda [Opción]. Puede **Desactivar, Editar, Borrar** y **Añadir nueva** temas oprimiendo la tecla de selección izquierda [OK].

- ▶ **Alerta:** Para activar o desactivar el tipo de alerta para mensajes nuevos.
- ▶ **Mostr. Auto:** Esta opción mostrará automáticamente todos los mensajes difundidos. Desplácese por el mensaje con las teclas de navegación arriba y abajo.
- ▶ **Idiomas:** Le permite seleccionar el idioma que desea. Así, el mensaje celular difundido aparecerá en el idioma que seleccionó. Si utiliza todos los idiomas que admite el teléfono, seleccione 'Automático' al final de la lista.

Estado de la memoria

Menú 1.0

Puede comprobar el estado de memoria actual de cada memoria para Mensajes y Rep.(Reportes) de entrega.

El teléfono cuenta con 10 juegos predeterminados. Cuando selecciona este juego, las siguientes opciones estarán disponibles.

! Nota Las teclas de control son distintas según el juego en concreto. Cada juego incluye una introducción de las teclas de control principales.

A continuación se enumeran las teclas comunes.
[Función común de teclas]

- ▶ **Teclas de función derecha:** Volver al menú de lista de juegos.
- ▶ **Cualquier tecla:** Iniciar el juego.
- ▶  : Pausa o reanudar juego.
- ▶ **Nueva partida:** Permite iniciar una partida.
- ▶ **Puntuación más alta:** Permite ver la puntuación más alta que se ha registrado para el juego seleccionado.
- ▶ **Info teclas:** Describe los botones que se utilizan para el juego.
- ▶ **Continuar:** Permite continuar con la partida.



Sonido

Menú 3.1

Puede usar la función Configuración de sonido para personalizar varias configuraciones como las de:

- ▶ Melodía de timbre, volumen y tipo
- ▶ Los sonidos que se hacen al oprimir una tecla, cometer un error o recibir un mensaje

Tonos de timbre *(Menú 3.1.1)*

Esta opción le permite seleccionar la melodía de timbre requerida. Puede elegir entre muchas melodías distintas. Si ha descargado sonidos de Internet o recibido mensajes de tono de timbre, puede ver la lista en este menú.

Volumen *(Menú 3.1.2)*

- ▶ **Tono de timbre:** Para establecer el nivel de volumen para los tonos del timbre.
- ▶ **Tono de tecla:** Para ajustar el nivel de volumen para los tonos del teclado.

- ▶ **Llamar:** Esto puede ajustar el nivel del volumen.
- ▶ **Auricular:** Al usar el Auricular, se puede ajustar el nivel del volumen.

Alerta llamada *(Menú 3.1.3)*

Esta opción determina el modo de notificación de llamadas entrantes.

Tonos de mens. *(Menú 3.1.4)*

Seleccionar el tono de alerta para mensajes.

Tono de tecla *(Menú 3.1.5)*

Esta opción de menú le permite seleccionar un tono que hace sonar el teléfono cuando se oprime una tecla. Puede seleccionar una opción de **Bip, Voz y Tono de tecla 1**.

Tonos de encendido *(Menú 3.1.6)*

Le permite activar o desactivar el sonido cuando el teléfono está Encendido o Apagado.

Pantalla

Menú 3.2

Puede cambiar la imagen de fondo y el estilo de pantalla del Modo de menú según sus preferencias.

Fondo (Menú 3.2.1)

Esta opción le permite cambiar la imagen de fondo (tapiz de fondo) que se mostrará en el modo de inactividad.

Para cambiar la imagen de fondo, haga lo siguiente.

1. Desplácese por la lista oprimiendo la teclas de navegación izquierda o derecha. Tiene a su disposición varias imágenes preestablecidas. También puede seleccionar el fondo en blanco y cualquier imagen descargada de Internet.
2. Oprima la tecla de selección izquierda [**Fijar**] cuando se resalte la imagen requerida. Aparece la imagen seleccionada.

Iluminación (Menú 3.2.2)

Puede seleccionar si el teléfono usa o no la luz de fondo. Se puede conseguir un pequeño aumento de tiempo de espera o de llamada apagando la luz de fondo.

- **10 segundos** significa que la luz de fondo se apagará en 10 segundos después de haber oprimido la última tecla.
- **20 segundos** significa que la luz de fondo se apagará en 20 segundos después de haber oprimido la última tecla.
- **30 segundos** significa que la luz de fondo se apagará en 30 segundos después de haber oprimido la última tecla.

Idiomas (Menú 3.2.3)

Puede seleccionar el idioma de pantalla. Cuando la opción de idioma se configura en Automático, el idioma se selecciona de manera automática en función del idioma de la tarjeta SIM que se esté empleando. Se ajustará en inglés si el idioma de la tarjeta SIM no es compatible con el teléfono.

Contraste (Menú 3.2.4)

Esta opción le permite ajustar el contraste de la pantalla LCD oprimiendo la tecla de navegación.

Fecha y Hora

Menú 3.3

Config. fecha (Menú 3.3.1)

Le permite introducir el día, el mes y el año. Puede cambiar el formato de fecha con la opción de menú

Formato fecha.

Formato: Le permite cambiar el formato de hora y fecha.

Formato fecha (Menú 3.3.2)

AAAA/MM/DD (año/mes/día)

DD/MM/AAAA (día/mes/año)

MM/DD/AAAA (mes/día/año)

Config. hora (Menú 3.3.3)

Le permite introducir la hora actual. Puede elegir el formato de hora con la opción de menú .

Formato hora (Menú 3.3.4)

24 horas/12 horas

Config. Llamadas

(Configuración de llamadas)

Menú 3.4

Para cambiar la configuración de desviación de llamadas:

Reenvío de Llamadas (Menú 3.4.1)

Cuando este servicio de red está activado, puede dirigir sus llamadas entrantes a otro número, por ejemplo, a su número de buzón de correo de voz. Para obtener información detallada, comuníquese con su proveedor de servicio. Seleccione una de las opciones de desviación, por ejemplo, seleccione **Si esta ocupado** para desviar llamadas de voz cuando su número esté ocupado o cuando rechace llamadas entrantes.

Config.



Las opciones siguientes están disponibles:

- ▶ **Todas de voz:** Desvía las llamadas de voz incondicionalmente.
- ▶ **Si esta ocupado:** Desvía las llamadas de voz cuando se está usando el teléfono.
- ▶ **Si no responde:** Desvía las llamadas de voz que usted no contesta.
- ▶ **Si no esta accesible:** Desvía las llamadas de voz cuando el teléfono está apagado o no tiene cobertura.
- ▶ **Todas Llamadas Datos:** Desvía incondicionalmente a un número con una conexión de PC.
- ▶ **Llamadas fax:** Desvía incondicionalmente a un número con una conexión de fax.
- ▶ **Cancelar todas:** Cancela todos los servicios de Desvío de Llamadas.
 - **Activar:** Activar el servicio correspondiente.
 - **A otro número:** Para introducir el número al que se hará el desvío.
 - **Número favorito:** Permite comprobar los últimos cinco números desviados.

- **Desactivar:** Desactiva el servicio correspondiente.
- **Ver estatus:** Verifica el estado de servicio.

Modo de respuesta (Menú 3.4.2)

Le permite determinar cuándo contestar el teléfono.

- ▶ **Cualquier tecla:** Puede contestar una llamada entrante oprimiendo brevemente cualquier tecla excepto la tecla .
- ▶ **Sólo tecla SEND:** Sólo puede recibir una llamada oprimiendo la tecla .

Enviar mi número (Menú 3.4.3)

Este servicio de red le permite ajustar su número de teléfono para que se muestre **Encendido** a la persona a la que está llamando, o se mantenga oculto **Apagado**. Seleccione **Configurar por red** para restaurar el teléfono a la configuración que tiene acordada con su proveedor de servicio.

Llam. En espera *(Menú 3.4.4)*

La red le avisará de una nueva llamada entrante mientras tiene una llamada en curso. Seleccione **Activar** para solicitar a la red que active la llamada en espera, **Cancelar** para solicitar a la red que la desactive o **Ver estatus** para comprobar si la función está activa o no.

Aviso minuto *(Menú 3.4.5)*

Esta opción le permite especificar si el teléfono debe hacer un 'bip' cada minuto durante una llamada saliente para mantenerlo informado de la duración de la llamada.

Remarcado automático *(Menú 3.4.6)*

Seleccione Encendido y su teléfono hará un máximo de tres intentos de realizar la llamada después de un intento de llamada fallido.

Grupo de usuarios cerrado *(Menú 3.4.7)*

Grupo de usuarios cerrado es un servicio de red que especifica el grupo de personas a las que puede llamar y que pueden llamarlo a usted. Para obtener más información, comuníquese con su operador de red o proveedor de servicio. Si se especifica un índice de grupo, se utiliza para todas las llamadas salientes. Si no se especifica un índice de grupo, la red utilizará el índice preferencial (un índice específico que se almacena en la red).

- ▶ **Preestablecidos:** Fijar el Índice GUC seleccionado.
- ▶ **Encendido:** Activación y edición del Índice GUC.
- ▶ **Apagado:** Borrar el GUC seleccionado.

Enviar DTM F (Menú 3.4.8)

Puede enviar tonos DTM F (dual tone multi-frequency, multifrecuencia de tono doble) del número de la pantalla durante una llamada.

Esta opción es útil para introducir una contraseña o número de cuenta al llamar a un sistema automatizado, como un servicio de banca.

Seguridad

Menú 3.5

Se usan varios códigos y contraseñas para proteger las funciones del teléfono. Se describen en las secciones siguientes (vea la páginas 19)

Solicitud de código PIN (Menú 3.5.1)

Cuando la función de solicitud del código PIN está habilitada, debe introducir el PIN cada vez que encienda el teléfono. Por tanto, si una persona no tiene su PIN no podrá utilizar su teléfono sin el consentimiento de usted.

! Nota Antes de deshabilitar la función de solicitud del código PIN, debe introducir dicho PIN.

Las opciones siguientes están disponibles:

- ▶ **Habilitar:** Debe introducir el PIN cada vez que se encienda el teléfono.
- ▶ **Deshabilitar:** El teléfono se conecta directamente a la red cuando lo enciende.

Bloq teclado auto (Menú 3.5.2)

Cuando habilita el Bloqueo automático de teclas, el teclado se bloqueará automáticamente en una pantalla inactiva después de los segundos seleccionados sin ninguna tecla haciendo una solicitud. Si lo fija en Off, el teclado no se bloqueará automáticamente.

! Nota Si desea desbloquear el teclado del teléfono, oprima la tecla de selección izquierda [Desblq] y luego oprima la tecla de selección derecha. Pero si habilitó antes el Bloqueo de teclas automático, el teclado del teléfono se desbloqueará y se volverá a bloquear automáticamente después de los segundos seleccionados.

Exclusión de llam. (Menú 3.5.3)

La exclusión de llamadas le permite restringir las llamadas que se hacen o reciben en su teléfono. Para esta función, necesita la contraseña de exclusión, que puede obtener con su proveedor de servicio.

Las opciones siguientes están disponibles:

- ▶ **Todas salientes:** No se pueden hacer llamadas.
- ▶ **Sal. Internacionales:** No se pueden hacer llamadas internacionales.
- ▶ **Sal. Intern menos propio:** Cuando esté de viaje, se pueden hacer llamadas sólo a números que estén en el país donde se encuentra y en su país de origen, es decir, el país donde se encuentra ubicado su proveedor de red local.
- ▶ **Todas las entrantes:** No se pueden recibir llamadas.
- ▶ **Entrantes de viaje:** No se pueden recibir llamadas cuando esté usando el teléfono fuera del área local de servicio.
- ▶ **Cancel. Todas Restr.:** Se desactivan todos los ajustes de exclusión de llamadas; se pueden hacer y recibir llamadas normalmente.

- ▶ **Cambiar contraseña:** Con esta opción puede ajustar y cambiar la contraseña de exclusión de llamadas que le entregó su proveedor de servicio. Debe introducir la contraseña actual antes de poder indicar una nueva. Una vez que haya introducido una nueva contraseña, se le pide que la confirme introduciéndola de nuevo.

 **Nota** Para usar el servicio de exclusión de llamadas, debe introducir la contraseña de red. Cuando se excluyen llamadas, se pueden hacer algunas a ciertos números de emergencia en algunas redes.

Marcación Fija (Menú 3.5.4)

Le permite restringir sus llamadas salientes a números de teléfono seleccionados, si su tarjeta SIM admite esta función. Se necesita el código PIN2.

Las opciones siguientes están disponibles:

- ▶ **Habilitar:** Sólo puede llamar a números de teléfono almacenados en el directorio. Debe introducir su PIN2.
- ▶ **Deshabilitar:** Puede llamar a cualquier número.

► **Núm. Lista** (Lista de números): Puede ver la lista de números almacenada como número de marcado fijo.

! **Nota** No todas las tarjetas SIM tienen un PIN2. Si su tarjeta SIM no lo tiene, no aparecen estas opciones de menú.

Cambiar códigos (Menú 3.5.5)

La función Cambiar códigos le permite cambiar su contraseña actual por una nueva. Debe introducir la contraseña actual antes de poder establecer una nueva. Puede cambiar los códigos de acceso: Código seguridad, Código PIN1, Código PIN2

! **Nota** PIN: Número de identificación personal.

Conexión

Menú 3.6

Config. Red (Menú 3.6.1)

La función Selección de red le permite indicar como se seleccionará la red que va a usar al hacer roaming fuera de su zona de servicio local.

Las opciones son: Automático, Manual, y Preferidas.

! **Nota** Puede seleccionar una red distinta de su red local solamente si tiene un acuerdo válido de roaming con su red local.

► **Automático:** Le permite configurar el teléfono para que busque y seleccione automáticamente una de las redes celulares disponibles en el área. El teléfono se configurará en **Automático** aunque se apague y encienda el teléfono.

► **Manual:** Le permite seleccionar manualmente la red que desea en una lista de redes. Si se pierde la conexión con la red seleccionada manualmente, el teléfono hará sonar un tono de error y le pedirá que vuelva a seleccionar una red. La red seleccionada debe tener un acuerdo de roaming con su red local, es decir, el operador cuya tarjeta SIM está en su teléfono. El teléfono le permite seleccionar otra red si el teléfono no puede acceder a la red seleccionada.

Si apaga el teléfono, se restaurará la opción **Automático**.

- **Preferidas:** Puede configurar una lista de redes preferidas a las que el teléfono debe intentar registrarse primero antes de intentarlo con cualquier otra red. Esta lista se crea con la lista predefinida de redes conocidas del teléfono.

Adjunto GPRS (Menú 3.6.2)

Si selecciona **Encendido** y está en una red compatible con datos en paquetes (packet data), el teléfono se registra en la red GPRS y el envío de mensajes cortos se hará mediante GPRS. También es más rápido iniciar una conexión de datos en paquete, por ejemplo para enviar y recibir correo electrónico. Si selecciona **Cuando sea necesario**, el teléfono usará una conexión de datos en paquete sólo si usted inicia una aplicación o emprende una acción que lo necesiten. La conexión GPRS se cierra después de que ninguna aplicación la utilice ya.

- ! **Nota** Si no hay cobertura de GPRS y usted ha elegido **Encendido**, el teléfono tratará periódicamente de establecer una conexión de datos en paquete.

Restaurar configuración

Menú 3.7

Puede restaurar fácilmente el teléfono a su configuración predeterminada.

Para conseguirlo, haga lo siguiente.

1. Seleccione la opción de menú Restaurar configuración.
2. Introduzca la contraseña de 4 cifras del teléfono.

- ! **Nota** La contraseña está ajustada de manera predeterminada como **0000**.

Llam. recientes

Puede comprobar el registro de llamadas perdidas, recibidas y marcadas sólo si la red admite la Identificación de línea de llamada (ILL) dentro del área de servicio.

El número y nombre (si están disponibles) se muestran junto con la fecha y hora en que se hizo la llamada. También puede ver los tiempos.

Llam. Perdido. (Llamadas perdidas) *Menú 4.1*

Esta opción le permite ver las últimas 10 llamadas no contestadas. También puede:

- ▶ Ver el número si está disponible, y llamar a él o guardarlo en el directorio
- ▶ Introducir un nuevo nombre para el número y guardar ambos en el directorio
- ▶ Enviar un mensaje a este número
- ▶ Borrar la llamada de la lista

Llam. Realiz. (Llamadas realizadas) *Menú 4.2*

Esta opción le permite ver las últimas 20 llamadas salientes (realizadas o intentadas). También puede:

- ▶ Ver el número si está disponible, y llamar a él o guardarlo en el directorio
- ▶ Introducir un nuevo nombre para el número y guardar ambos en el directorio
- ▶ Enviar un mensaje a este número
- ▶ Borrar la llamada de la lista

Llam. Recib. (Llamadas recibidas) *Menú 4.3*

Esta opción le permite ver las últimas 20 llamadas entrantes. También puede:

- ▶ Ver el número si está disponible, y llamar a él o guardarlo en el directorio
- ▶ Introducir un nuevo nombre para el número y guardar ambos en el directorio
- ▶ Enviar un mensaje a este número
- ▶ Borrar la llamada de la lista

Borrar llamadas *Menú 4.4*

Le permite borrar de la lista las llamadas perdidas, recibidas y Realizadas.

Puede borrar todas las listas de llamadas de una vez.

Duración Ilam. (Duración de llamadas) *Menú 4.5*

Le permite ver la duración de sus llamadas entrantes y salientes. También puede restaurar los tiempos de llamadas.

Están disponibles los siguientes cronómetros:

Última Ilam. (Última llamada) *(Menú 4.5.1)*

Duración de la última llamada.

Llam. Recib. (Llamadas recibidas) *(Menú 4.5.2)*

Duración de las llamadas recibidas.

Llam. Realiz. (Llamadas realizadas) *(Menú 4.5.3)*

Duración de las llamadas realizadas.

Barrar todo *(Menú 4.5.4)*

Permite restablecer todas las duraciones de las llamadas.

- ⚠ **Aviso** El tiempo real que el proveedor del servicio factura por las llamadas puede variar según las funciones de que disponga la red, el redondeo aplicado en la facturación, etc.

Información GPRS*Menú 4.6*

Puede comprobar la cantidad de datos transferidos por la red mediante GPRS. Además, puede ver cuánto tiempo está en línea.

- ⚠ **Aviso GPRS** General Packet Radio Service (servicio de radio de paquetes general)

Información WAP *(Menú 4.6.1)*

Puede comprobar el volumen de datos y la duración mediante WAP.

Dispositivo externo *(Menú 4.6.2)*

Puede comprobar el volumen de datos y la duración mediante GPRS usando un dispositivo externo como un puerto serial.

Datos totales *(Menú 4.6.3)*

Puede comprobar la cantidad total de datos transferidos mediante WAP y el dispositivo externo.

Puede almacenar números de teléfono y sus nombres correspondientes en la memoria de su tarjeta SIM. Además, puede almacenar hasta 255 números y nombres en la memoria del teléfono. Las memorias de la tarjeta SIM y del teléfono, aunque físicamente independientes, se usan como si fueran una sola entidad, llamada Directorio.

Lista de contactos

Menú 5.1

1. Cuando se esté mostrando la pantalla de espera, oprima la tecla de selección derecha [**Nombre**].
 2. Oprima la tecla de selección izquierda [**OK**].
 - ❗ **Nota** También puede desplazarse por la libreta de direcciones desde el principio, en modo de inactividad con la tapa abierta, oprimiendo directamente la tecla de navegación hacia abajo.
 3. Si desea editar, borrar o copiar una entrada, o bien agregar voz a alguna, seleccione [**Opcs.**].
 4. Una vez que haya encontrado la entrada necesaria, oprima  para marcar el número.
- **Ver detalle:** Para ver los detalles del nombre seleccionado.

- **Borrar:** Puede borrar una entrada.
- **Mensajes texto:** Escribir un mensaje de texto. Para obtener detalles adicionales vea la página 34.
- **Editar:** Puede editar el nombre, número de celular, número de casa, número de oficina Correo electrónico y memorándum e imagen oprimiendo la tecla de selección izquierda [OK].
- **Copiar:** Puede copiar la entrada de la tarjeta SIM a la memoria del teléfono.
- **Número principal:** Puede seleccionar el número principal del teléfono celular, de su casa u oficina que utilice más frecuentemente. Si configura esta opción, el número principal se mostrará primero.

Contacto nuevo

Menú 5.2



Con esta función puede agregar una entrada al directorio. La capacidad de la memoria del teléfono es de 255 entradas. La capacidad de memoria de la tarjeta SIM depende del proveedor de servicio celular. También puede guardar 20 caracteres del nombre en la memoria del teléfono y guardarlos en la tarjeta SIM. El número de caracteres es una función que depende de la tarjeta SIM.

1. Abra el directorio primero oprimiendo la tecla de selección derecha [**Nombre**] en modo de espera.
2. Desplácese para resaltar **Contacto nuevo** y oprima la tecla de selección izquierda [OK].
3. Puede agregar nuevas entradas de directorio a la memoria de la SIM o a la memoria del directorio del teléfono. Para seleccionar la memoria, vaya a Ajust. memoria (Menú 5.7). (Consulte la página 55)

- **Agregar entradas nuevas a la memoria de la SIM**
Puede introducir un nombre y número, y seleccionar el grupo requerido. (Depende de la SIM)
- **Agregar entradas nuevas a la memoria del teléfono**
Puede introducir un nombre, números, dirección de correo electrónico y memorándum, y seleccionar el grupo requerido.

Marcados rápidos

Menú 5.3

Puede asignar cualquiera de las teclas de la  a  a una entrada de la lista de Nombres. Puede llamar directamente oprimiendo esta tecla durante 2 o 3 segundos.

1. Abra el directorio primero oprimiendo la tecla de selección derecha [**Nombre**] en modo de espera.
2. Desplácese a **Marcados rápidos** y oprima la tecla de selección izquierda [OK].
3. Si desea agregar un número para marcado rápido, seleccione <**Vacía**>. Entonces puede buscar el nombre en el Directorio.
4. Seleccione un nombre para asignarlo por marcación rápida. Puede cambiar y borrar el nombre. Además, puede llamar a este número y escribir mensajes de texto y multimedia.

Grupos llam.

Menú 5.4

Hay 6 grupos predefinidos así como un grupo adicional marcado como Otros en el cual puedes crear tus propias listas.

1. Puede configurar el teléfono para que suene de una forma específica y muestre un ícono gráfico preseleccionado cuando lo llama una persona en particular.
2. Desplácese a **Grupos llam.** y oprima la tecla de selección izquierda [OK] para entrar en este menú.

Direcciones

3. Se mostrarán todas las listas de grupos: **Familia, VIP, Amigos, Compañeros, Grupo 1, Grupo 2.**
4. Seleccione el nombre del grupo que desea administrar oprimiendo la tecla de selección izquierda [**Opción**].
5. Se mostrarán submenús debajo excepto en el caso de **Sin grupo**.
 - **Lista de miembros:** Le permite ver la lista de miembros del grupo.
 - **Tono de timbre de grupo:** Le permite seleccionar el tono de timbre que debe usarse cuando reciba una llamada telefónica de voz de una persona del grupo.
 - **Icono de grupo:** Le permite seleccionar el ícono gráfico que se mostrará cuando reciba una llamada de una persona del grupo.
 - **Añadir miembro:** Le permite agregar el miembro al grupo.
 - **Renombrar:** Le permite asignar un nombre al grupo.
 - **Borrar miembro:** Le permite borrar al miembro del grupo.

Copiar todos

Menú 5.5

Puede copiar o mover las entradas de la memoria de la tarjeta SIM a la del teléfono y viceversa.

De la SIM al teléfono (Menú 5.5.1)

Puede copiar la entrada de la tarjeta SIM a la memoria del teléfono.

Del teléfono a la SIM (Menú 5.5.2)

Puede copiar la entrada de la memoria del teléfono a la tarjeta SIM.

Las opciones siguientes están disponibles:

- ▶ **Conservar original:** Al copiar, se conserva el número de marcado original.
- ▶ **Borrar original:** Al copiar, se borrará el número de marcado original.

Borrar todo

Menú 5.6

Puede borrar todas las entradas de la tarjeta **SIM** y del **Teléfono**.

Oprima  para volver al modo de espera.

Ajustar memoria

Menú 5.7

Desplácese para resaltar Configurar memoria y oprima la tecla de selección izquierda [OK].

- ▶ Si selecciona **Variable**, cuando agregue una entrada el teléfono le preguntará dónde debe almacenarse.
- ▶ Si selecciona **SIM** o **Teléfono**, se almacenará una entrada en la memoria correspondiente.

Información

Menú 5.8

Num. de serv. (Menú 5.8.1)

Puede ver la lista de números de marcado de servicio (SDN) asignada por su proveedor de red (si lo admite la tarjeta SIM). Dichos números incluyen los de emergencia, consulta de directorios y correo de voz.

1. Seleccione la opción Número de marcado de servicio.
2. Se mostrarán los nombres de los servicios disponibles.
3. Use las teclas de navegación Arriba y Abajo para seleccionar un servicio. Oprima la tecla .

Estado de la memoria (Menú 5.8.2)

Puede comprobar cuántos nombres y números están almacenados en el directorio (memorias de la SIM y del teléfono).

Número propio (Menú 5.8.3)

Le permite mostrar su número de teléfono de la tarjeta SIM.

Mi media

Menú 6.1

Sonido (*Menú 6.1.1*)

La tecla de selección izquierda [Opcs.] presentará las opciones siguientes.

- ▶ **Configurar como timbre:** La Imagen seleccionada actualmente se puede establecer como tapiz de fondo.
- ▶ **Editar título:** Se puede editar el título de la imagen seleccionada.
- ▶ **Borrar:** Se puede borrar la imagen seleccionada.
- ▶ **Borrar todos:** Se pueden borrar todas las imágenes.

Imagen (*Menú 6.1.2*)

La tecla de selección izquierda [Opcs.] presentará las opciones siguientes.

- ▶ **Fijar como fondo:** La Animación seleccionada actualmente se puede establecer como tapiz de fondo.
- ▶ **Editar título:** Se puede editar el título de la Animación seleccionada.

- ▶ **Borrar:** Se puede borrar la animación seleccionada.
- ▶ **Borrar todos:** Se pueden borrar todas las Animaciones

Alarma

Menú 6.2

Ajuste la alarma para que suene a una hora específica. En el menú Alarma, están disponibles las opciones siguientes:

Encendido: Ajuste la hora (horas y minutos) para activar la alarma.

1. Entre en el menú.
2. Seleccione [Encendido] oprimiendo las teclas de navegación derecha e izquierda.
3. Si desea ajustar la hora para activar la alarma, oprima la teclas de navegación abajo.
4. Ingrese el tiempo requerido y oprima la tecla de navegación 'Abajo'.
5. Dispone de siguientes opciones:

- **Una vez:** La alarma sólo suena una vez y se desactiva.
 - **Diario:** La alarma suena todos los días a la misma hora.
 - **Semanal:** La alarma suena cada semana el mismo día y a la misma hora.
 - **Mensual:** La alarma suena cada mes el mismo día y a la misma hora.
6. Le permite seleccionar la melodía de alarma, utilizando las teclas de navegación derecha/izquierda.
7. Oprima la tecla de selección [**Fijar**].

Apagado: Se desactiva la alarma.

- ❗ **Aviso** Si esta opción Encendido, la alarma sonará la hora indicada aun cuando el teléfono esté apagado. Para detener el sonido de alarma, abra el teléfono y oprima la tecla programable derecha [**Salir**].

Planificador

Menú 6.3

Al entrar en este menú, aparecerá un calendario. En la parte superior de la pantalla hay secciones para la fecha. Un cursor cuadrado se utiliza para ubicar un día en concreto. Si ve un subrayado en el calendario, indica que hay una actividad calendarizada o un memorándum para ese día. Esta función le ayuda a recordarle de sus actividades calendarizadas y memorándums. El teléfono hará sonar un tono de alarma si lo configura para una nota en concreto.

Para cambiar el día, mes y año.

Tecla	Descripción
Tecla de navegación arriba y abajo	Semanalmente
Tecla de navegación derecha e izquierda	Diariamente

- ❗ **Nota** El teléfono debe estar encendido para usar esta función.

Herramientas

- ▶ **Ver:** Oprima la tecla de selección derecha [Opcs.] para borrar o editar la nota que seleccionó.
- ▶ **Editar:** Le permite editar la actividad calendarizada.
- ▶ **Borrar:** Le permite borrar la actividad calendarizada.
- ▶ **Añadir nueva:** Puede editar un máximo de 30 caracteres y tomar hasta 30 notas.
- ▶ **Planificador:** Le permite consultar el calendario.
- ▶ **Tono de Planificador:** El teléfono puede hacer sonar un tono de alarma cuando llegue la fecha fijada para un evento, si usted ha configurado una alarma para la nota.
- ▶ **Ver planificador:** Muestra las notas establecidas para todos los días. Use la tecla de navegación arriba y abajo para navegar por las listas de notas. Puede usar el menú oprimiendo la tecla de selección derecha [Opcs.].
- ▶ **Ir a la fecha:** Le permite saltar a una fecha en particular.
- ▶ **Borrar anteriores:** Puede borrar todas las actividades calendarizadas anteriores que ya se le han notificado.

- ▶ **Borrar todo:** Le permite borrar todas las actividades calendarizadas. Se le pide que confirme la acción.

! Nota Usted podrá Editar, Borrar, Ver calendarios, Borrar anteriores y Borrar todo menús, dependiendo el ajuste de planificador.

Calculadora

Menú 6.4

Con esta función puede usar el teléfono como calculadora. La calculadora proporciona las funciones aritméticas básicas: suma, resta, multiplicación y división.

Uso de la calculadora

1. Introduzca el primer número con las teclas numéricas.
2. Use las teclas de navegación para seleccionar el signo de cálculo.

! Nota para incluir un punto decimal, oprima la tecla .

3. Para calcular el resultado, oprima la tecla de selección izquierda [**Resul.**].

Propina

Menú 6.5

Le permite calcular rápida y fácilmente el importe de una nota usando como variables con la cantidad de la nota, la propina y el número de comensales.

Memo

Menú 6.6

Para escribir, editar y borrar un memorándum en una fecha en particular, haga lo siguiente.

1. Oprima la tecla de selección izquierda [**Asignar**].
2. Introduzca el memorándum y oprima la tecla de selección izquierda [**Opción**].

Las opciones siguientes están disponibles.

- ▶ **Guardar:** Le permite guardar el memorándum.
- ▶ **Idiomas T9:** Le permite seleccionar el idioma T9 a usar en el memorándum.
- ▶ **Salir:** Le permite salir del editor de memorándums.

O

1. Seleccione un memorándum.
2. Oprima la tecla de selección izquierda [**Opcs.**].

Las opciones siguientes están disponibles.



- ▶ **Ver:** Le permite ver el memorándum.
- ▶ **Borrar:** Le permite borrar el memorándum. Puede oprimir la tecla de selección izquierda [**Opcs.** → **Borrar**] para borrar el memorándum que esté viendo.
- ▶ **Editar:** Si selecciona un día para el que ya existe un memorándum, puede oprimir la tecla de selección izquierda [**Opcs.** → **Editar**] para editar el memorándum que esté viendo.
- ▶ **Añadir nueva:** Agregar un nuevo memorándum, hasta 20 memorándums y 40 caracteres en cada memorándum.
- ▶ **Borrar todo:** Le permite borrar todos los memorándums. Se le pide que confirme la acción.

Horario mundial

Menú 6.7

Le permite comprobar la hora actual del Horario medio de Greenwich (GMT) y de 57 ciudades importantes del mundo con las teclas de navegación Derecha e Izquierda. La pantalla muestra el nombre de la ciudad, la fecha actual y la hora.

Para seleccionar la zona horaria en la que usted está ubicado, haga lo siguiente:

1. Seleccione la ciudad correspondiente a su zona horaria oprimiendo las teclas de navegación derecha e izquierda una o más veces. Se muestran la fecha y hora locales.
2. Oprima la tecla de selección izquierda [**Opc.**].
3. Si desea fijarlo, oprima la tecla .
4. Si desea establecer Horario de verano, presione la tecla   en el menú Opciones.

! Nota La configuración de zona horaria de cada ciudad en el menú de Hora verano se puede ver afectada por las condiciones de la red.

Conver. Unidad

Menú 6.8

Esto convierte cualquier medida en la unidad que usted desee.

Hay 4 tipos de unidades que pueden convertirse: **Longitud, Volumen, Peso y Superficie.**

1. Puede seleccionar uno de los cuatro tipos de unidades oprimiendo la tecla de selección izquierda [**OK**].
2. Seleccione el valor estándar con las teclas de navegación Derecha e Izquierda.
3. Seleccione la unidad que desea convertir oprimiendo la tecla de selección izquierda [**Unidad**].
4. Puede comprobar el valor convertido de la unidad que desea. Igualmente, puede incluir un punto decimal oprimiendo .



ceso a Web

Puede acceder a varios servicios WAP (Wireless Application Protocol, protocolo de aplicaciones inalámbricas) como la banca, noticias, reportes del tiempo y horarios de vuelo. Estos servicios están diseñados especialmente para los teléfonos celulares y los ofrecen los proveedores de servicio WAP.

Compruebe la disponibilidad, precios y tarifas de los servicios WAP con su operador de red o el proveedor de servicio cuyos servicios desee utilizar.

Los proveedores de servicio también le darán instrucciones sobre cómo utilizar sus servicios.

Comuníquese con su proveedor de servicio para abrir su cuenta de Internet. Para usar el navegador de la Web, debe indicar su número de teléfono mediante la opción de menú **Número propio** (Vea la página 55 para obtener más detalle). Para iniciar el navegador en modo de espera, mantenga oprimida la tecla .

Una vez que se haya conectado, aparecerá la página de inicio. El contenido depende del proveedor de servicio.

Puede abrir cualquier página de la WWW introduciendo su dirección URL.

Para salir del navegador en cualquier momento, oprima la tecla .

Muestra el menú del navegador WAP.

Navegación con el navegador WAP

Puede navegar por Internet con las teclas del teléfono o con el menú del navegador WAP.

Uso de las teclas del teléfono

Al navegar por Internet, las teclas del teléfono funcionan de manera distinta que en modo de teléfono.

Tecla	Descripción
la tecla de navegación	Arriba y Abajo desplaza cada línea del área de contenido

Uso del menú del navegador WAP

Incluye varias opciones de menú para navegar por la Web inalámbrica.

! Nota los menús del navegador WAP pueden variar en función de la versión de su navegador.

Inicio

Menú 7.1

Conecte a la página principal. La página principal puede estar definido en el perfil activado. Si usted no lo hubiera elaborado en el perfil activado, esto será definido por el proveedor de servicio.

Favoritos

Menú 7.2

Su teléfono puede tener preinstalados como favoritos algunos sitios que no están asociados con LG. LG no garantiza ni respalda esos sitios. Si elige tener acceso a ellos, debe usar las mismas precauciones de seguridad y respecto al contenido que con cualquier otro sitio.

Opciones en la vista de Favoritos

- **Conectar:** conectarse a la dirección URL para descargar el tono.
- **Añadir nueva:** Se agrega un favorito nuevo. Si no hay Favorito, vera una pantalla indicando que no lo hay.
- **Editar:** Modificar el Favorito.
- **Borrar:** borrar la direccion URL.
- **Borrar todo:** Le permite borrar todos los favoritos.

Punto de acceso

Menú 7.3

El perfil es la información de red para conectarse a Internet.

Dado que el operador también selecciona un portador automáticamente en función del estado actual de la red, el usuario no necesita seleccionar ninguno de ellos.

Cada perfil tiene siguientes sub menús:

1. Activar
2. Config.
3. Renombrar
4. Rest. perfiles

- ▶ **Activar:** Configurar el perfil actual como predeterminado.
- ▶ **Config.:** Editar los diversos elementos del perfil actual.
- ▶ **Renombrar:** Revisar el nombre de perfil.
- ▶ **Rest. perfiles:** Permite que todos los perfiles incluidos en el Punto acceso adquieran el ajuste predeterminado.

❗ **Nota** Los cambios que usan estas opciones pueden afectar la otra función de aplicaciones.

Ir a URL *Menú 7.4*

Puede conectarse directamente con el sitio que desee. Debe introducir una dirección URL específica.

Config. Caché (Configuración de caché) *Menú 7.5*

La información o servicios a los que haya accedido se almacenan en la memoria caché del teléfono.

Borrar caché *(Menú 7.5.1)*

Eliminar todos los contextos almacenados en la caché.

Compr. Caché *(Menú 7.5.2)*

Configure un valor para determinar si el intento de conexión se debe hacer mediante la caché o no.

❗ **Nota** Una caché es una memoria intermedia que se usa para almacenar datos de modo temporal.

Información *Menú 7.6*

Muestra la versión del navegador WAP.

Preguntas y Respuestas

Confirme para ver si hay algún problema que pueda haber tenido con su teléfono y que se describa aquí antes de llevarlo a servicio o de llamar a un ingeniero de servicio.

P ¿Cómo veo la lista de llamadas salientes, llamadas entrantes y llamadas perdidas?

R Oprima la tecla .

P ¿Cómo borro todo el historial de llamadas?

R Oprima la tecla de selección izquierda [Menú] y luego   .

P ¿Cómo veo todos los números almacenados en la memoria?

R Oprima la tecla de selección derecha [Nombre] y luego .

P Cuando la conexión sea ruidosa o no sea audible en algunas áreas.

R Cuando el entorno de la frecuencia sea inestable en algún área, la conexión puede ser ruidosa e inaudible. Reubíquese en otra área e inténtelo de nuevo.

P Cuando la conexión no se realiza bien o es ruidosa incluso cuando se ha establecido.

R Cuando la frecuencia es inestable o débil, o si hay demasiados usuarios, la conexión puede cortarse incluso después de que se haya establecido. Por favor inténtelo de nuevo un poco más tarde o después de ubicarse en otra área.

P Cuando la pantalla LCD no se enciende.

R Extraiga la batería y encienda el teléfono después de volver a instalarla. Si no hay cambio incluso entonces, cargue de manera suficiente la batería e inténtelo de nuevo.

P Cuando se escucha un eco mientras se hace una conexión con un teléfono en particular en un área determinada.

R Conocido como 'Fenómeno de eco', ocurre si el volumen de la conexión es demasiado alto o es causado por propiedades especiales de la máquina que está en el otro extremo (como en el caso de los conmutadores semielectrónicos).

P ¿Por qué se calienta el teléfono?

R Si se realiza una conexión durante un tiempo significativamente largo o se usan los juegos o Internet y otras funciones se usan durante mucho tiempo, el teléfono puede calentarse. Esto no tiene efecto alguno sobre la vida o desempeño del producto.

P La duración de la batería en espera se reduce gradualmente.

R Dado que las baterías se desgastan, su vida se reduce gradualmente.
Si se reduce a la mitad de su duración de cuando se adquirió, necesita comprar una nueva.

P Cuando el tiempo de uso de la batería se reduce.

R Si el tiempo de uso de la batería se reduce, puede deberse al entorno del usuario, a un gran volumen de llamadas o a señales débiles.

P No se marca ningún número cuando recupera una entrada del directorio.

R Compruebe que el número se haya almacenado correctamente utilizando la función de Buscar en el directorio. Si es necesario, restáurelo.

P Las personas que le llaman no pueden conectar con usted.

R ¿Está encendido su teléfono (oprimió  durante más de tres segundos)? ¿Está accediendo a la red celular correcta? O es posible que haya configurado la opción de exclusión de llamada entrante.

cesorios

Hay diversos accesorios disponibles para su teléfono celular. Puede seleccionar estas opciones en función de sus requisitos personales de comunicación.

Consulte a su distribuidor local para conocer cuáles están a su disposición.

Adaptador C.A

Este adaptador, le permite cargar la batería. Es compatible con las de corriente estándar de 120 Voltios y 60Hz. Tarda 5 horas cargar una batería completamente descargada.

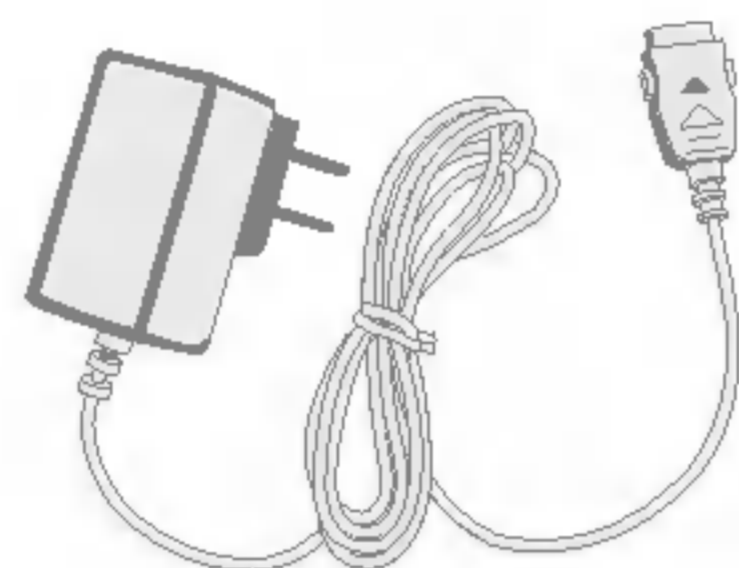

Batería

Tiene a su disposición baterías estándar.



Cargador Para carro

Puede operar el teléfono y cargar lentamente la batería desde su vehículo con el adaptador de corriente para vehículos. Tarda 5 horas cargar una batería completamente descargada.

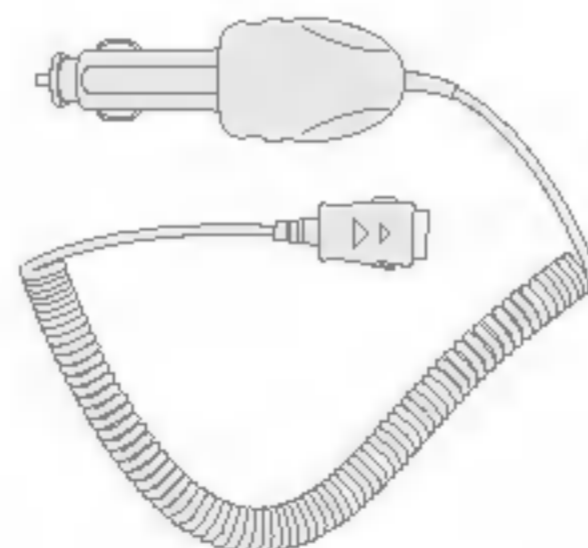

Auricular

Se conecta a su teléfono, permitiendo el funcionamiento a manos libres. Incluye un auricular, micrófono y botón integrado de contestación/fin de llamada.

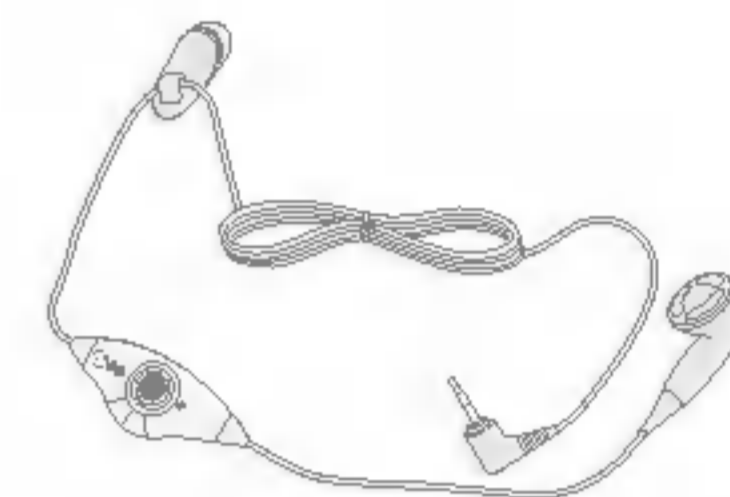

Kit de cable de datos

Conecta su teléfono a una PC.

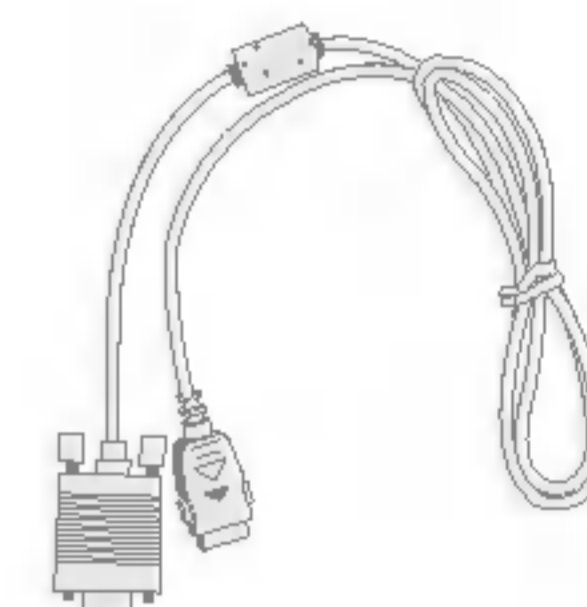

Información de seguridad de la TIA

Aquí se incluye la información completa de seguridad de la TIA (Asociación de la industria de las telecomunicaciones) sobre teléfonos inalámbricos de mano. La inclusión en el manual del usuario del texto referente a Marcapasos, audífonos para sordera y otros dispositivos médicos es obligatoria para obtener la certificación CTIA. El uso del lenguaje restante de la TIA se recomienda cuando resulte pertinente.

Exposición a las señales de radiofrecuencia

Su teléfono portátil de mano inalámbrico es un transmisor y receptor de radio de baja potencia. Cuando está encendido, recibe y también envía señales de radiofrecuencia (RF).

En agosto de 1996, la Comisión federal de comunicaciones (FCC) de los EE.UU. adoptó lineamientos de exposición a RF con niveles de seguridad para teléfonos inalámbricos de mano. Esos lineamientos se corresponden con la norma de seguridad establecida previamente por organismos de estándares tanto de los EE.UU. como internacionales:

ANSI C95.1 (1992) *

Informe NCRP 86 (1986)

ICNIRP (1996)

Estos estándares se basaron en evaluaciones amplias y periódicas de la literatura científica pertinente. Por ejemplo, más de 120 científicos, ingenieros y médicos de universidades, instituciones de salud gubernamentales y la industria analizaron el corpus de investigación disponible para desarrollar el estándar ANSI (C95.1).

* Instituto de estándares nacional estadounidense, Consejo nacional de protección contra la radiación y mediciones, Comisión internacional de protección de radiación no ionizante

El diseño de su teléfono cumple los lineamientos de la FCC (y esas normas internacionales).

Cuidado de la antena

Utilice solamente la antena incluida o una antena de reemplazo aprobada. Las antenas, modificaciones o accesorios no autorizados pueden dañar el teléfono y violar los reglamentos de la FCC.

Funcionamiento del teléfono

POSICIÓN NORMAL: Sostenga el teléfono como cualquier otro teléfono con la antena apuntando hacia arriba por sobre su hombro.

Sugerencias para un funcionamiento más eficiente

Para que su teléfono funcione con la máxima eficiencia:

- ▶ No toque la antena innecesariamente cuando esté usando el teléfono.
El contacto con la antena afecta la calidad de la llamada y puede ocasionar que el teléfono funcione a un nivel de potencia mayor que el que necesitaría de otro modo.

Manejo

Compruebe las leyes y reglamentos referidos al uso de teléfonos inalámbricos en las áreas donde usted maneja. Obedézcalos siempre. Igualmente, si va a usar el teléfono mientras maneja, por favor:

- ▶ Preste toda su atención al manejo, manejar con seguridad es su primera responsabilidad;
- ▶ Use la operación a manos libres, si la tiene;
- ▶ Salga del camino y estacionese antes de hacer o recibir una llamada si las condiciones de manejo así lo demandan.

Dispositivos electrónicos

La mayoría del equipo electrónico moderno está blindado contra las señales de RF. Sin embargo, algunos equipos electrónicos pueden no estar blindados contra las señales de RF de su teléfono inalámbrico.

Marcapasos

La Asociación de fabricantes de la industria médica recomienda una separación mínima de quince (15) centímetros o seis (6) pulgadas entre el teléfono inalámbrico de mano y un marcapasos para evitar la posible interferencia con éste. Estas recomendaciones son coherentes con las investigaciones independientes y las recomendaciones de Investigación en tecnología inalámbrica.

Las personas con marcapasos:

- ▶ Deben SIEMPRE mantener el teléfono a más de quince centímetros (seis pulgadas) del marcapasos cuando el teléfono esté encendido;
- ▶ No deben llevar el teléfono en un bolsillo del pecho.
- ▶ Deben usar la oreja opuesta al marcapasos para reducir al mínimo la posibilidad de interferencia.
- ▶ Si tiene cualquier motivo para sospechar que está ocurriendo una interferencia, apague el teléfono inmediatamente.

Aparatos para la sordera

Algunos teléfonos inalámbricos digitales pueden interferir con algunos aparatos para la sordera. En caso de tal interferencia, le recomendamos que consulte a su proveedor de servicios.

Otros dispositivos médicos

Si usa cualquier otro dispositivo médico personal, consulte al fabricante de dicho dispositivo para saber si está adecuadamente blindado contra la energía de RF externa. Su médico puede ayudarle a obtener esta información.

Apague el teléfono cuando esté en instalaciones de atención médica cuando así lo indiquen las reglas de esas áreas. Los hospitales o las instalaciones de atención médica pueden estar empleando equipo que podría ser sensible a la energía de RF externa.

Vehículos

Las señales de RF pueden afectar a los sistemas electrónicos mal instalados o blindados de manera inadecuada en los vehículos automotores. Compruebe con el fabricante o con su representante respecto de su vehículo.

También debería consultar al fabricante de cualquier equipo que le haya añadido a su vehículo.

Instalaciones con letreros

Apague el teléfono en cualquier instalación donde así lo exijan los letreros de aviso.

Aviones

Los reglamentos de la FCC prohíben el uso del teléfono en el aire. Apague el teléfono antes de abordar una nave aérea.

Áreas de explosivos

Para evitar la interferencia con operaciones de explosión, apague el teléfono cuando esté en un 'área de explosiones' o en áreas con letreros que indiquen: 'Apague los radios de dos vías'. Obedezca todos los letreros e instrucciones.

Atmósfera potencialmente explosiva

Apague el teléfono cuando esté en un área con una atmósfera potencialmente explosiva y obedezca todos los letreros e instrucciones. Las chispas en dichas áreas pueden causar una explosión o un incendio que den como resultado lesiones personales o incluso la muerte.

Las áreas con una atmósfera potencialmente explosiva están claramente marcadas con frecuencia, pero no siempre. Entre las áreas potenciales tenemos: áreas de abastecimiento de combustible (como las estaciones de gasolina); áreas bajo la cubierta en navíos; instalaciones de transferencia o almacenamiento de productos químicos, vehículos que usan gas de petróleo licuado (como el propano o el butano), áreas donde el aire contiene sustancias o

partículas (como granos, polvo o polvillos metálicos) y cualquier otra área donde normalmente se le indicaría que apague el motor de su vehículo.

Para vehículos equipados con bolsas de aire

Una bolsa de aire se infla con gran fuerza. NO coloque objetos, incluido el equipo inalámbrico, ya sea instalado o portátil, en el área que está sobre el airbag o en el área donde se despliega el airbag. Si el equipo inalámbrico del interior del vehículo está mal instalado y se infla la bolsa de aire, pueden producirse graves lesiones.

Actualización de la FDA para los consumidores

Actualización para consumidores sobre teléfonos móviles del Centro de dispositivos y salud radiológica de la Administración de alimentos y medicamentos (FDA) de los EE.UU.

1. ¿Representan un riesgo para la salud los teléfonos inalámbricos?

La evidencia científica disponible no muestra que haya ningún problema de salud asociado con el uso de teléfonos inalámbricos. Sin embargo, no hay pruebas de que los teléfonos inalámbricos sean totalmente seguros. Los teléfonos inalámbricos emiten bajos niveles de energía de radiofrecuencia (RF) en el rango de microondas cuando se usan. También emiten muy bajos niveles de RF cuando están en modo de espera. Mientras que altos niveles de RF pueden producir efectos en la salud (calentando los tejidos), la exposición a RF de bajo nivel no produce efectos de calentamiento y no causa efectos conocidos adversos para la salud. Muchos estudios sobre la exposición a RF de bajo

nivel no han encontrado ningún efecto biológico. Algunos estudios han sugerido que puede haber algunos efectos biológicos, pero tales conclusiones no se han visto confirmadas por investigaciones adicionales. En algunos casos, los investigadores han tenido dificultades en reproducir tales estudios o en determinar los motivos por los que los resultados no son consistentes.

2. ¿Cuál es el papel de la FDA respecto de la seguridad de los teléfonos inalámbricos?

Según las leyes, la FDA no comprueba la seguridad de los productos para el consumidor que emitan radiación antes de que puedan venderse, como sí lo hace con los nuevos medicamentos o dispositivos médicos. No obstante, la agencia tiene autoridad para emprender acciones si se demuestra que los teléfonos inalámbricos emiten energía de radiofrecuencia (RF) a un nivel que sea peligroso para el usuario. En tal caso, la FDA podría exigir a los fabricantes de teléfonos inalámbricos que informaran a los usuarios del riesgo para la salud y reparen, reemplacen o saquen del mercado los teléfonos de modo que deje de existir el riesgo.

Indicaciones de seguridad

Aunque los datos científicos existentes no justifican que la FDA emprenda acciones reglamentarias, la agencia ha instado a la industria de los teléfonos inalámbricos para que dé determinados pasos, entre ellos los siguientes:

- ▶ Apoyar la necesaria investigación sobre los posibles efectos biológicos de RF del tipo que emiten los teléfonos inalámbricos;
- ▶ Diseñar teléfonos inalámbricos de tal modo que se minimice la exposición del usuario a RF que no sea necesaria para la función del dispositivo y
- ▶ Cooperar para dar a los usuarios de teléfonos inalámbricos la mejor información sobre los posibles efectos del uso de los teléfonos inalámbricos sobre la salud humana.

La FDA pertenece a un grupo de trabajo interinstitucional de dependencias federales que tienen responsabilidad en distintos aspectos de la seguridad de las RF para garantizar la coordinación de esfuerzos a nivel federal. Las siguientes instituciones pertenecen a este grupo de trabajo:

- o National Institute for Occupational Safety and Health (Instituto nacional para la seguridad y salud laborales)
- o Environmental Protection Agency (Agencia de protección medioambiental)
- o Occupational Safety y Health Administration (Administración de la seguridad y salud laborales)
- o National Telecommunications and Information Administration (Administración nacional de telecomunicaciones e información)

El National Institutes of Health (Institutos nacionales de salud) también participa en algunas actividades del grupo de trabajo interinstitucional.

La FDA comparte las responsabilidades reglamentarias sobre los teléfonos inalámbricos con la Comisión federal de comunicaciones (FCC). Todos los teléfonos que se venden en los EE.UU. deben cumplir con los lineamientos de seguridad de la FCC que limitan la exposición a la RF. La FCC depende de la FDA y de otras instituciones de salud para las cuestiones de seguridad de los teléfonos inalámbricos.

La FCC también regula las estaciones de base de las cuales dependen los teléfonos inalámbricos. Mientras que estas estaciones de base funcionan a una potencia mayor que los teléfonos inalámbricos mismos, la exposición a RF que recibe la gente de estas estaciones de base es habitualmente miles de veces menor de la que pueden tener procedente de los teléfonos inalámbricos. Las estaciones de base por tanto no están sujetas a las cuestiones de seguridad que se analizan en este documento.

3. ¿Qué tipos de teléfonos son sujetos de esta actualización?

El término 'teléfonos inalámbricos' se refiere a los teléfonos inalámbricos de mano con antenas interconstruidas, con frecuencia llamados teléfonos 'celulares', 'móviles' o 'PCS'. Estos tipos de teléfonos inalámbricos pueden exponer al usuario a una energía de radiofrecuencia (RF) mensurable debido a la corta distancia entre el teléfono y la cabeza del usuario. Estas exposiciones a RF están limitadas por los lineamientos de seguridad de la FCC que se desarrollaron con indicaciones de la FDA y otras dependencias federales de salud y seguridad.

Cuando el teléfono se encuentra a distancias mayores del usuario, la exposición a RF es drásticamente menor, porque la exposición a RF de una persona disminuye rápidamente al incrementarse la distancia de la fuente. Los así llamados 'teléfonos inalámbricos' que tienen una unidad de base conectada al cableado telefónico de una casa habitualmente funcionan a niveles de potencia mucho menores y por tanto producen exposiciones a RF que están muy por debajo de los límites de seguridad de la FCC.

4. ¿Cuáles son los resultados de la investigación que ya se ha realizado?

La investigación realizada hasta la fecha ha producido resultados contradictorios y muchos estudios han sufrido de fallas en sus métodos de investigación. Los experimentos con animales que investigan los efectos de la exposición a las energías de radiofrecuencia (RF) características de los teléfonos inalámbricos han producido resultados contradictorios que con frecuencia no pueden repetirse en otros laboratorios. Unos pocos estudios con animales, sin embargo, sugieren que bajos

niveles de RF podrían acelerar el desarrollo del cáncer en animales de laboratorio. Sin embargo, muchos de los estudios que mostraron un desarrollo de tumores aumentado usaron animales que habían sido alterados genéticamente o tratados con sustancias químicas causantes de cáncer de modo que estuvieran predispuestos a desarrollar cáncer aún sin la presencia de una exposición a RF. Otros estudios expusieron a los animales a RF durante períodos de hasta 22 horas al día. Estas condiciones no se asemejan a las condiciones bajo las cuales la gente usa los teléfonos inalámbricos, de modo que no sabemos con certeza qué significan los resultados de dichos estudios para la salud humana. Se han publicado tres grandes estudios epidemiológicos desde diciembre de 2000. Juntos, estos estudios investigaron cualquier posible asociación entre el uso de teléfonos inalámbricos y cáncer primario del cerebro, glioma, meningioma o neuroma acústica, tumores cerebrales o de las glándulas salivales, leucemia u otros cánceres. Ninguno de los estudios demostró la existencia de ningún efecto dañino para la salud originado en la

exposición a RF de los teléfonos inalámbricos. No obstante, ninguno de los estudios puede responder a preguntas sobre la exposición a largo plazo, ya que el período promedio de uso del teléfono en estos estudios fue de alrededor de tres años.

5. ¿Qué investigaciones se necesitan para decidir si la exposición a RF de los teléfonos inalámbricos representa un riesgo para la salud?

Una combinación de estudios de laboratorio y estudios epidemiológicos de gente que realmente utiliza teléfonos inalámbricos si proporcionaría algunos de los datos necesarios. Dentro de algunos años se podrán realizar estudios de exposición animal durante toda la vida. Sin embargo, se necesitarían grandes cantidades de animales para proporcionar pruebas confiables de un efecto promotor del cáncer, si existiera. Los estudios epidemiológicos pueden proporcionar datos directamente aplicables a poblaciones humanas, pero puede ser necesario un seguimiento de 10 años o más para proporcionar respuestas acerca de algunos efectos sobre la salud, como lo sería el cáncer. Esto se debe a que al intervalo entre el

momento de la exposición a un agente cancerígeno y el momento en que se desarrollan los tumores, en caso de hacerlo, puede ser de muchos, muchos años. La interpretación de los estudios epidemiológicos se ve entorpecida por la dificultad de medir la exposición real a RF durante el uso cotidiano de los teléfonos inalámbricos. Muchos factores afectan esta medición, como el ángulo al que se sostiene el teléfono, o el modelo de teléfono que se usa.

6. ¿Qué está haciendo la FDA para averiguar más acerca de los posibles efectos en la salud de la RF de los teléfonos inalámbricos?

La FDA está trabajando con el Programa nacional de toxicología de los EE.UU. y con grupos de investigadores de todo el mundo para asegurarse de que se realicen estudios de alta prioridad con animales para resolver importantes preguntas acerca de la exposición a la energía de radiofrecuencia (RF). La FDA ha sido un participante líder del Proyecto de campos electromagnéticos (EM F) internacional de la Organización mundial de la salud desde su creación en 1996. Un influyente

resultado de este trabajo ha sido el desarrollo de una agenda detallada de necesidades de investigación que ha impulsado el establecimiento de nuevos programas de investigaciones en todo el mundo. El proyecto también ha ayudado a desarrollar una serie de documentos de información pública sobre temas de EM F. La FDA y la Asociación de telecomunicaciones e Internet celular (CTIA) tienen un Acuerdo de investigación y desarrollo en colaboración (CRADA) formal para realizar investigaciones sobre la seguridad de los teléfonos inalámbricos. La FDA proporciona la supervisión científica, recibiendo informes de expertos de organizaciones gubernamentales, de la industria y académicas. La investigación patrocinada por la CTIA se realiza por medio de contratos con investigadores independientes. La investigación inicial incluirá tanto estudios de laboratorio como estudios de los usuarios de teléfonos inalámbricos. El CRADA también incluirá una amplia evaluación de las necesidades de investigación adicionales en el contexto de los más recientes desarrollos de investigación del mundo.

7. ¿Cómo puedo averiguar cuánta exposición a energía de radiofrecuencia puedo recibir al usar mi teléfono inalámbrico?

Todos los teléfonos que se venden en los Estados Unidos deben cumplir con los lineamientos de la Comisión federal de comunicaciones (FCC) que limitan las exposiciones a la energía de radiofrecuencia (RF). La FCC estableció esos lineamientos asesorada por la FDA y otras dependencias federales de salud y seguridad. El límite de la FCC para exposición a RF de teléfonos inalámbricos se ha fijado a una Tasa de absorción específica (Specific Absorption Rate, SAR) de 1.6 watts por kilogramo (1.6 W/kg). El límite de la FCC es consistente con los estándares de seguridad desarrollados por el Instituto de ingeniería eléctrica y electrónica (Institute of Electrical and Electronic Engineering, IEEE) y el Consejo nacional para la protección y medición de la radiación (National Council on Radiation Protection and Measurement). El límite de exposición toma en consideración la capacidad del cuerpo de eliminar el calor de los tejidos que absorben energía de los teléfonos

inalámbricos y se ha fijado muy por debajo de los niveles que se sabe que tienen algún efecto. Los fabricantes de teléfonos inalámbricos deben informar a la FCC del nivel de exposición a RF de cada modelo de teléfono. El sitio Web de la FCC (<http://www.fcc.gov/oet/rfsafety>) ofrece direcciones para ubicar el número de certificación de la FCC en su teléfono de modo que puede encontrar el nivel de exposición a RF de su teléfono en la lista que aparece en línea.

8. ¿Qué ha hecho la FDA para medir la energía de radiofrecuencia que proviene de los teléfonos inalámbricos?

El Instituto de Ingenieros eléctricos y electrónicos (IEEE) está desarrollando un estándar técnico para la medición de la exposición a energía de radiofrecuencias (RF) proveniente de los teléfonos inalámbricos y otros dispositivos inalámbricos con la participación y el liderazgo de científicos e ingenieros de la FDA. El estándar denominado 'Práctica recomendada para determinar la Tasa de absorción específica (SAR) pico espacial en el cuerpo humano debida a los dispositivos de

comunicación inalámbrica: técnicas experimentales' establece la primera metodología coherente de pruebas para medir la tasa a la cual se depositan las RF en la cabeza de los usuarios de teléfonos inalámbricos. El método de prueba utiliza un modelo de la cabeza humana que simula sus tejidos. Se espera que la metodología de pruebas de SAR estandarizada mejore notablemente la coherencia de las mediciones realizadas en distintos laboratorios con el mismo teléfono. La SAR es la medición de la cantidad de energía que absorben los tejidos, ya sea de todo el cuerpo o de una pequeña parte de él. Se mide en watts/kg (o miliwatts/g) de materia. Esta medición se emplea para determinar si un teléfono inalámbrico cumple con los lineamientos de seguridad.

9. ¿Qué pasos puedo dar para reducir mi exposición a la energía de radiofrecuencia de mi teléfono inalámbrico?

Si estos productos presentan un riesgo, cosa que en este momento no sabemos que ocurra, es probablemente muy pequeño. Pero si le preocupa evitar incluso los riesgos potenciales, puede dar

unos pasos sencillos para reducir al mínimo su exposición a la energía de radiofrecuencia (RF). Dado que el tiempo es un factor clave en la cantidad de exposición que una persona puede recibir, la reducción del tiempo dedicado al uso de teléfonos inalámbricos reducirá la exposición a RF. Si debe mantener conversaciones prolongadas con teléfonos inalámbricos todos los días, puede aumentar la distancia entre su cuerpo y la fuente de la RF, dado que el nivel de exposición cae drásticamente con la distancia. Por ejemplo, podría usar un auricular y llevar el teléfono inalámbrico lejos del cuerpo o usar teléfonos inalámbricos conectados a una antena remota. Nuevamente, los datos científicos no demuestran que los teléfonos inalámbricos sean dañinos. Pero si le preocupa la exposición a RF de estos productos, puede usar medidas como las descritas arriba para reducir su exposición a RF producto del uso de teléfonos inalámbricos.

10. ¿Qué hay del uso de teléfonos inalámbricos por parte de los niños?

La evidencia científica no muestra ningún peligro para los usuarios de teléfonos inalámbricos, incluidos los niños y adolescentes. Si desea dar pasos para reducir la exposición a la energía de radiofrecuencia (RF), las medidas arriba descritas se aplicarían a niños y adolescentes que usen teléfonos inalámbricos. La reducción del tiempo de uso de teléfonos inalámbricos y aumentar la distancia entre el usuario y la fuente de RF disminuirá la exposición a RF. Algunos grupos patrocinados por otros gobiernos nacionales han aconsejado que se desaliente el uso de teléfonos inalámbricos del todo para los niños. Por ejemplo, el gobierno del Reino Unido distribuyó volantes con una recomendación así en diciembre de 2000. Observaron que no hay evidencias que indiquen que usar un teléfono inalámbrico cause tumores cerebrales ni otros efectos dañinos. Su recomendación para que se limitara el uso de teléfonos inalámbricos por parte de los niños era estrictamente precautoria, no estaba basada en

ninguna evidencia científica de que exista ningún riesgo para la salud.

11. ¿Qué hay de la interferencia de los teléfonos inalámbricos con el equipo médico?

La energía de radiofrecuencia (RF) de los teléfonos inalámbricos puede interactuar con algunos dispositivos electrónicos. Por este motivo, la FDA ayudó al desarrollo de un método de prueba detallado para medir la interferencia electromagnética (EMI) de los teléfonos inalámbricos en los marcapasos implantados y los desfibriladores. El método de prueba ahora es parte de un estándar patrocinado por la Asociación para el avance de la instrumentación médica (Association for the Advancement of Medical instrumentation, AAMI). La versión final, un esfuerzo conjunto de la FDA, los fabricantes de dispositivos médicos y muchos otros grupos, se finalizó a fines de 2000. Este estándar permitirá a los fabricantes asegurarse de que los marcapasos y los desfibriladores estén a salvo de la EMI de teléfonos inalámbricos. La FDA ha probado aparatos para la sordera para determinar si reciben interferencia de los teléfonos

inalámbricos de mano y ayudó a desarrollar un estándar voluntario patrocinado por el Instituto de ingenieros eléctricos y electrónicos (IEEE). Este estándar especifica los métodos de prueba y los requisitos de desempeño de los aparatos para la sordera y los teléfonos inalámbricos de modo que no ocurra ninguna interferencia cuando una persona use al mismo tiempo un teléfono 'compatible' y un aparato para la sordera 'compatible'. Este estándar fue aprobado por la IEEE en 2000. La FDA sigue supervisando el uso de los teléfonos inalámbricos para detectar posibles interacciones con otros dispositivos médicos. Si se determinara que se presenta una interferencia dañina, la FDA realizará las pruebas necesarias para evaluar la interferencia y trabajará para resolver el problema.

12. ¿Dónde puedo hallar información adicional?

Para obtener información adicional, por favor consulte los recursos siguientes:

La página Web de la FDA sobre teléfonos inalámbricos

(<http://www.fda.gov/cellphones/>)

Programa de seguridad de RF de la Comisión federal

de comunicaciones

(FCC) (<http://www.fcc.gov/oet/rfsafety>)

Comisión internacional para la protección contra radiación no ionizante (<http://www.icnirp.de>)

Proyecto EMF internacional de la Organización mundial de la salud (OMS) (<http://www.who.int/emf>)

Junta nacional de protección radiológica (R.U.) (<http://www.nrpb.org.uk/>)

Aquí hay algunas definiciones para ayudarle a comprender los términos y abreviaciones técnicos principales que se utilizan en este folleto y aprovechar al máximo las funciones de su teléfono celular.

Exclusión de llamadas

Capacidad de restringir llamadas salientes y entrantes.

Desvío de llamada

Capacidad de redirigir las llamadas a otro número.

Llamada en espera

Capacidad de informar al usuario que tiene una llamada entrante cuando está realizando otra llamada.

GPRS (General Packet Radio Service, servicio de radio por paquetes general)

GPRS garantiza la conexión continua a Internet para los usuarios de teléfonos celulares y computadoras. Se basa en las conexiones de teléfono celular conmutadas por circuitos del Sistema global para comunicaciones móviles (Global System for Mobile Communication, GSM) y el Servicio de mensajes

cortos (Short Message Service, SMS).

GSM (Sistema global para comunicaciones móviles, Global System for Mobile Communication)

Estándar internacional para la comunicación celular que garantiza compatibilidad entre los diversos operadores de red. GSM cubre la mayoría de los países Europeos y muchas otras regiones del mundo.

Java

Lenguaje de programación que genera aplicaciones que pueden ejecutarse sin modificación en todas las plataformas de hardware, ya sean pequeñas, medianas o grandes. Se ha promovido para la Web y está diseñado intensamente para ella, tanto para sitios Web públicos como para intranets. Cuando un programa Java se ejecuta desde una página Web, se le llama un applet de Java. Cuando se ejecuta en un teléfono celular o un buscapersonas, se llama MIDlet.

Servicios de identificación de línea (ID de quien llama)

Servicio que permite a los suscriptores ver o bloquear números de teléfono que le llaman.

Llamadas de varios participantes

Capacidad de establecer una llamada de conferencia que implique hasta otros cinco participantes.

Contraseña del teléfono

Código de seguridad empleado para desbloquear el teléfono cuando haya seleccionado la opción de bloquearlo de manera automática cada vez que se enciende.

Roaming

Uso de su teléfono cuando está fuera de su área principal (por ejemplo, cuando viaja).

SDN (Número de marcado de servicio)

Números telefónicos que le entrega su proveedor de red y que le dan acceso a servicios especiales, como correo de voz, consultas de directorio, asistencia al cliente y servicios de emergencia.

SIM (Módulo de identificación del suscriptor)

Tarjeta que contiene un chip con toda la información necesaria para hacer funcionar el teléfono (información de la red y de la memoria, así como los datos personales del suscriptor). La tarjeta SIM se coloca en una pequeña ranura en la parte posterior del teléfono y queda protegida por la batería.

SM S (Servicio de mensajes cortos)

Servicio de red para enviar y recibir mensajes a y de otro suscriptor sin tener que hablar con él. El mensaje creado o recibido (de hasta 160 caracteres) puede mostrarse, recibirse, editarse o enviarse.

