



MINI Sistema HI-FI

MANUAL DEL PROPIETARIO

MODELO : LM-U1350A

(LM-U1350A/D/X, LMS-U1350)

LM-U1050A

(LM-U1050A/D/X, LMS-U1050)

LM-W550A

(LM-W550A/D/X, LMS-W550)

LM-U550A

(LM-U550A/D/X, LMS-U550)

Lea este manual detenidamente antes de utilizar el aparato.

Guárdelo como referencia para el futuro.

Los diseños y especificaciones pueden estar sujetos a cambios sin previo aviso.



Precauciones



CUIDADO: ESTAS INSTRUCCIONES DE MANTENIMIENTO SON EXCLUSIVAMENTE PARA USO DEL PERSONAL DE SERVICIO CALIFICADO. PARA REDUCIR EL RIESGO DE CHOQUE ELÉCTRICO, NO LLEVE A CABO NINGUNA LABOR DE MANTENIMIENTO A EXCEPCIÓN DE LAS CONTENIDAS EN LAS INSTRUCCIONES DE FUNCIONAMIENTO Y A MENOS QUE ESTÉ CALIFICADO PARA ELLO.



Cuidado: El aparato no debe exponerse al agua (goteo o salpicaduras) y no debe colocar sobre el aparato objetos llenos de líquidos, como floreros.

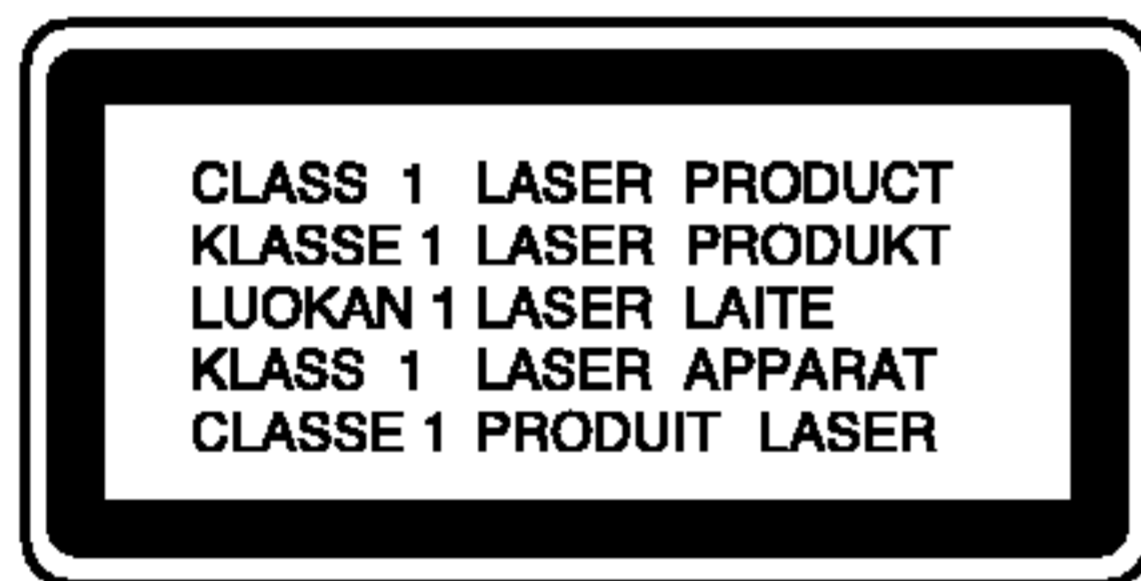

CUIDADO: Este producto utiliza un sistema láser.

Para asegurar el uso apropiado de este producto, lea detenidamente este manual del usuario y guárdelo para futuras consultas. Si la unidad necesitara mantenimiento, póngase en contacto con un centro de servicio autorizado.

El uso de controles o ajustes, o la ejecución de procedimientos, a excepción de los aquí especificados, puede causar una exposición peligrosa a la radiación.

Para evitar la exposición directa al rayo láser, no intente abrir el confinamiento.

Hay radiación visible del láser cuanto está abierto. **NO FIJE LA VISTA EN EL LÁSER O HAZ DE LUZ.**



CONSEJO: No instale este equipo en un espacio cerrado, como un librero o similar.

CUIDADOS en relación con el cable de alimentación.

Se recomienda colocar la mayoría de los aparatos electrodomésticos en un circuito dedicado.

Es decir, un circuito con un único enchufe para operar únicamente este aparato electrodoméstico y no con enchufes o circuitos derivados adicionales. Revise la página de especificaciones de este manual del usuario.

No sobrecargue los enchufes de pared. Los enchufes de pared sobrecargados, sueltos o dañados, los cables de extensión, los cables de alimentación cortados o el aislamiento dañado o agrietado del cable son elementos peligrosos. Cualquiera de estas condiciones podría causar descargas eléctricas o incendio. Examine con regularidad el cable de su aparato. Si su aspecto indica daños o deterioro, desenchúfelo y llévelo con un distribuidor de servicio autorizado para cambiar el cable por una pieza de reemplazo exacta.

Proteja el cable de alimentación de abusos físicos o mecánicos para evitar que sea torcido, doblado, pinzado, atrapado bajo una puerta cerrada o pisado continuamente. En particular, preste atención a los enchufes, tomas de pared y al punto en donde el cable sale del aparato.

Contenidos

INTRODUCCIÓN

Precauciones	2
Contenidos	3
Antes de utilizar el aparato	4
Precauciones de seguridad	4
Notas acerca de los discos	4
Notas acerca del mando a distancia	4
Notas sobre las cintas	4
Panel frontal/Panel trasero	5
Mando a distancia	6
Conexiones	7
Conexión del sistema de altavoz	7
Ligações da Antena	7



ANTES DE UTILIZAR EL APARATO

Ajuste de audio	8-10
Ajuste del voltaje (OPCIONAL)	8
Puesta en hora del RELOJ	8
Ajuste de Volumen	8
Ajuste de la calidad del sonido	8
Función SLEEP	8
MUTE	9
SURROUND (SONIDO ENVOLVENTE)	9
XDSS (Extreme Dynamic Sound System)	9
MODO DE PANTALLA	9
DIMMER	9
DEMO	9
OAO (Optimizador Acústico de Orientación)	9
XTS-Pro	9
Optimizador MP3	9
Función de temporizador	10
Funciones auxiliares	10
Función RDS - OPCIONAL	11
Acerca de la función RDS	11
Búsqueda de programas (PTY)	11

FUNCIONAMIENTO

Presintonización de emisoras de radio	12
Para escuchar la radio	12
Reproducción de cintas	13
Basic Playback	13
To Stop Play	13
To Play Rewind or Fast Forward	13
Dubbing	13
Grabación	13
Ajuste básica	13
Grabación desde radio, CD, USB o fuente auxiliar	13
Grabación sincronizada de CD a cinta	13
Reproducción de CD	14-15
Reproducción básica	14
Reproducción en pausa	14
Interrupción de la reproducción	14
Para saltar la pista	14
Cómo buscar una pista	14
Para ir a otro disco	14
Para seleccionar directamente un disco	14
Para cambiar discos durante la reproducción	14
Para verificar la información de los archivos MP3	14
Para repetir reproducción	15
Para la reproducción programada	15
Conexión del puerto USB	16
Reproducción desde el dispositivo USB	16-17
Reproducción básica	16
Reproducción en pausa	16
Interrupción de la reproducción	16
Para pasar a las siguiente tarjetas	16
Para saltar la pista	16
Para verificar la información de los archivos MP3	16
Para repetir reproducción	17
Para la reproducción programada	17
REFERENCIA	
Localización de averías	18
Información adicional	18
Especificación	19

Acerca de los símbolos para instrucciones

-  Indica que los riesgos pueden causar daño a la unidad o a otros materiales.
-  Indica características especiales de funcionamiento de esta unidad.
-  Indica consejos y ayudas para facilitar la tarea.

Antes de utilizar el aparato

Precauciones de seguridad

Manejo de la unidad

Al embarcar la unidad

La caja y material original del empaque pueden serle de utilidad. Para máxima protección, vuelva a empaquetar la unidad como estaba originalmente empaquetada de fábrica.

Para mantener la superficie limpia

No utilizar líquidos volátiles, del tipo de sprays insecticidas, cerca del aparato. No dejar productos de goma o plástico en contacto con el aparato durante un periodo prolongado de tiempo. Dejarán marcas en la superficie.

Limpieza de la unidad

Para limpiar el gabinete

Use un trapo suave y seco. Si las superficies están muy sucias, use un trapo suave ligeramente humedecido con una solución de un detergente suave.

No use solventes agresivos como el alcohol, bencina o thinner, ya que podría dañar la superficie de la unidad.

Notas acerca de los discos

Manejo de los discos

No toque el lado de reproducción del disco.

Sostenga el disco por los bordes para que no deje huellas marcadas en la superficie.

No adhiera papel o cinta sobre el disco.

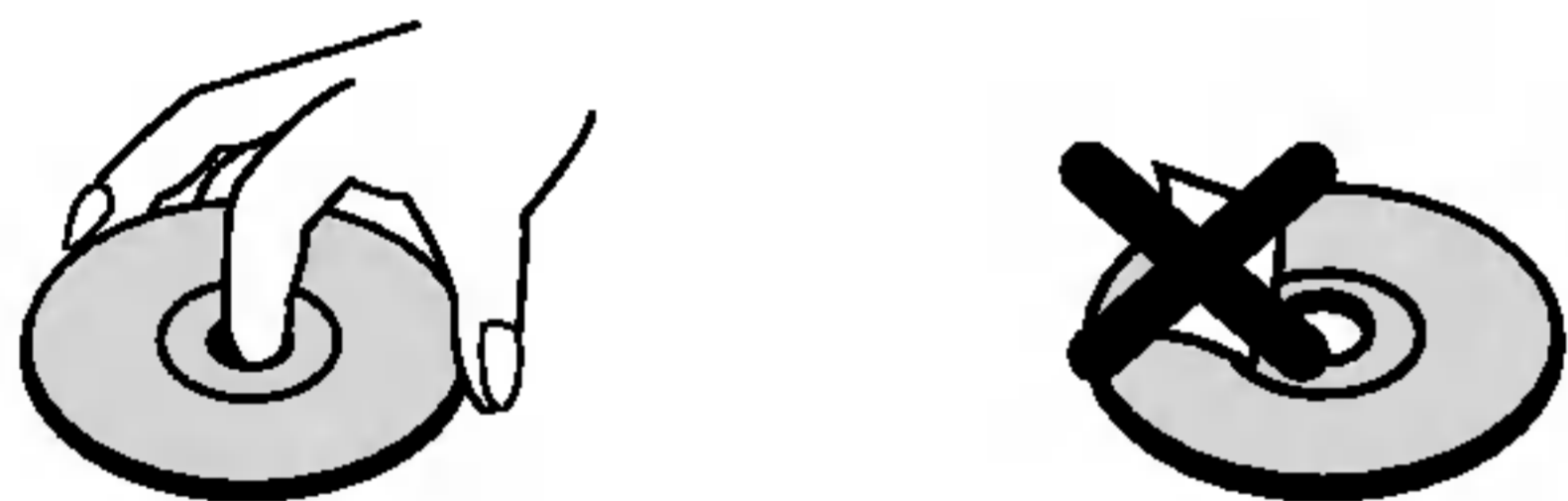

Almacenamiento de los discos

Después de usarlos, guarde los discos en su estuche.

No exponga el disco a la luz de sol directa o a fuentes de calor, o los deje dentro del auto estacionado bajo la luz del sol, ya que podría haber un incremento considerable de temperatura en el interior del auto.

Limpieza de los discos

Las huellas y el polvo en el disco pueden provocar una mala calidad en la imagen y distorsión del sonido.

Antes de reproducirlo, limpie el disco con un trapo limpio. Limpie desde el centro del disco hacia afuera.



No utilizar solventes fuertes como alcohol, bencina, thinner, limpiadores comerciales o aerosol antiestático que se utilizaba para los viejos discos de vinilo.

Notas acerca del mando a distancia

Rango de operación del control remoto

Apunte el control remoto al sensor remoto y oprima los botones.

- **Distancia:** Aproximadamente 7 m (23 ft) hacia el frente del sensor remoto.
- **Angulo:** Cerca de 30° en cada dirección al frente del sensor remoto.

Instalación de las pilas del control remoto

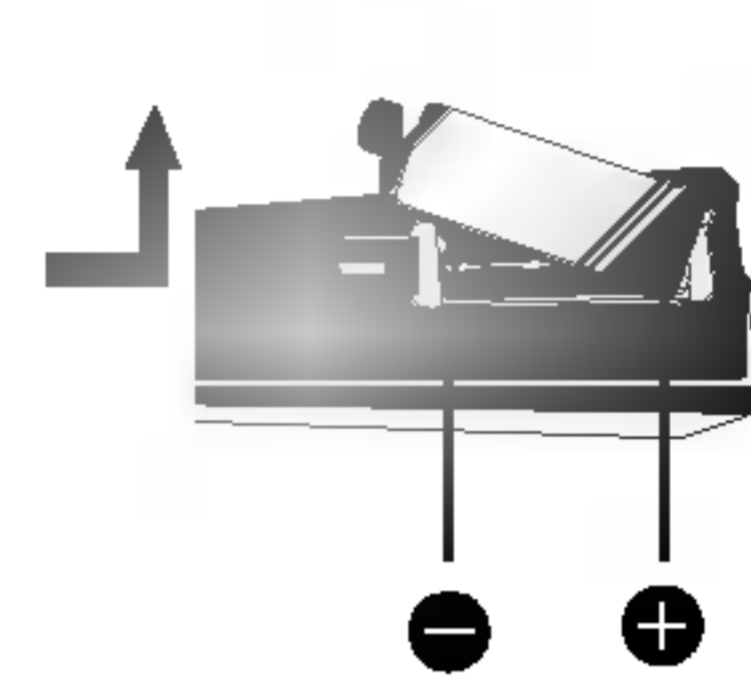

Quite la tapa del compartimento para las pilas por el reverso del control remoto e inserte dos pilas tamaño AAA + y - alineadas correctamente.

⚠ PRECAUCIÓN

No combine batería nuevas y usadas. Nunca combine diferentes tipos de pilas (estándar, alcalina, etc).

Notas sobre las cintas

Precauciones para la grabación

Si retira las pestañas de la casete (con ayuda de un destornillador pequeño) Evitará el riesgo de que la grabación se borre por accidente.

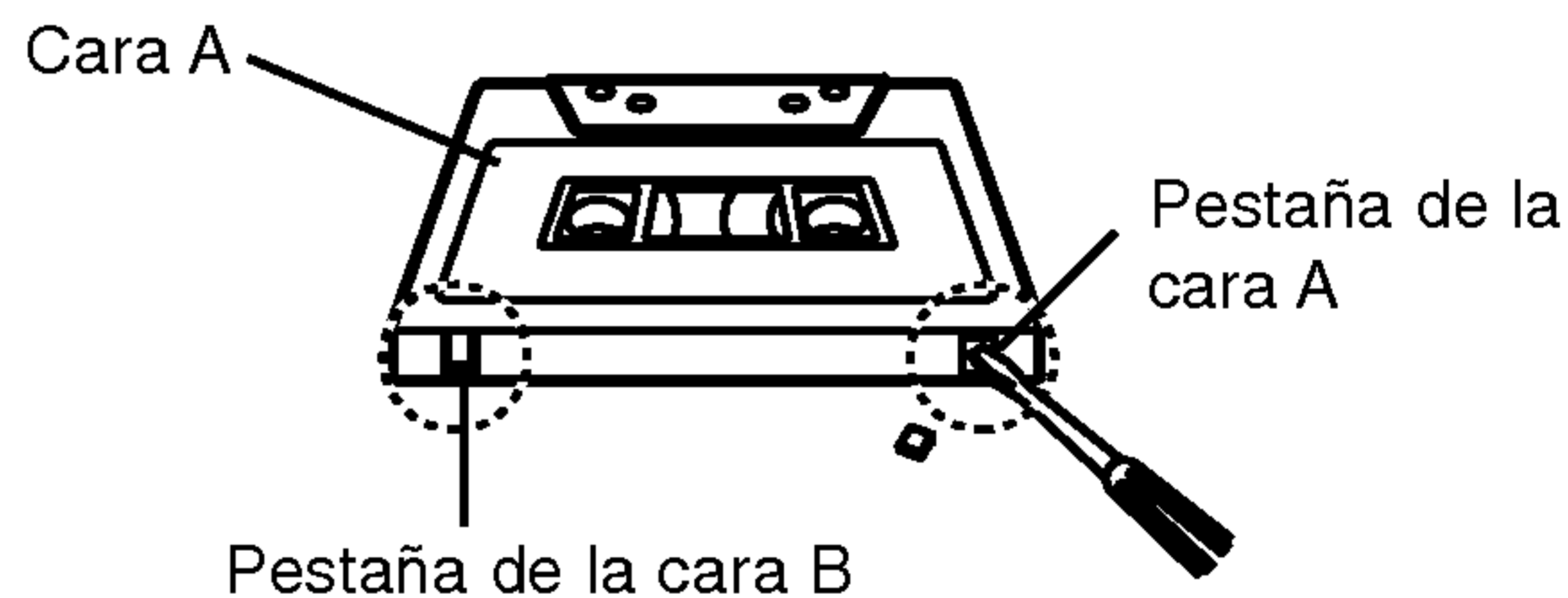

Si desea volver a grabar, cubra el agujero de la pestaña con cinta adhesiva

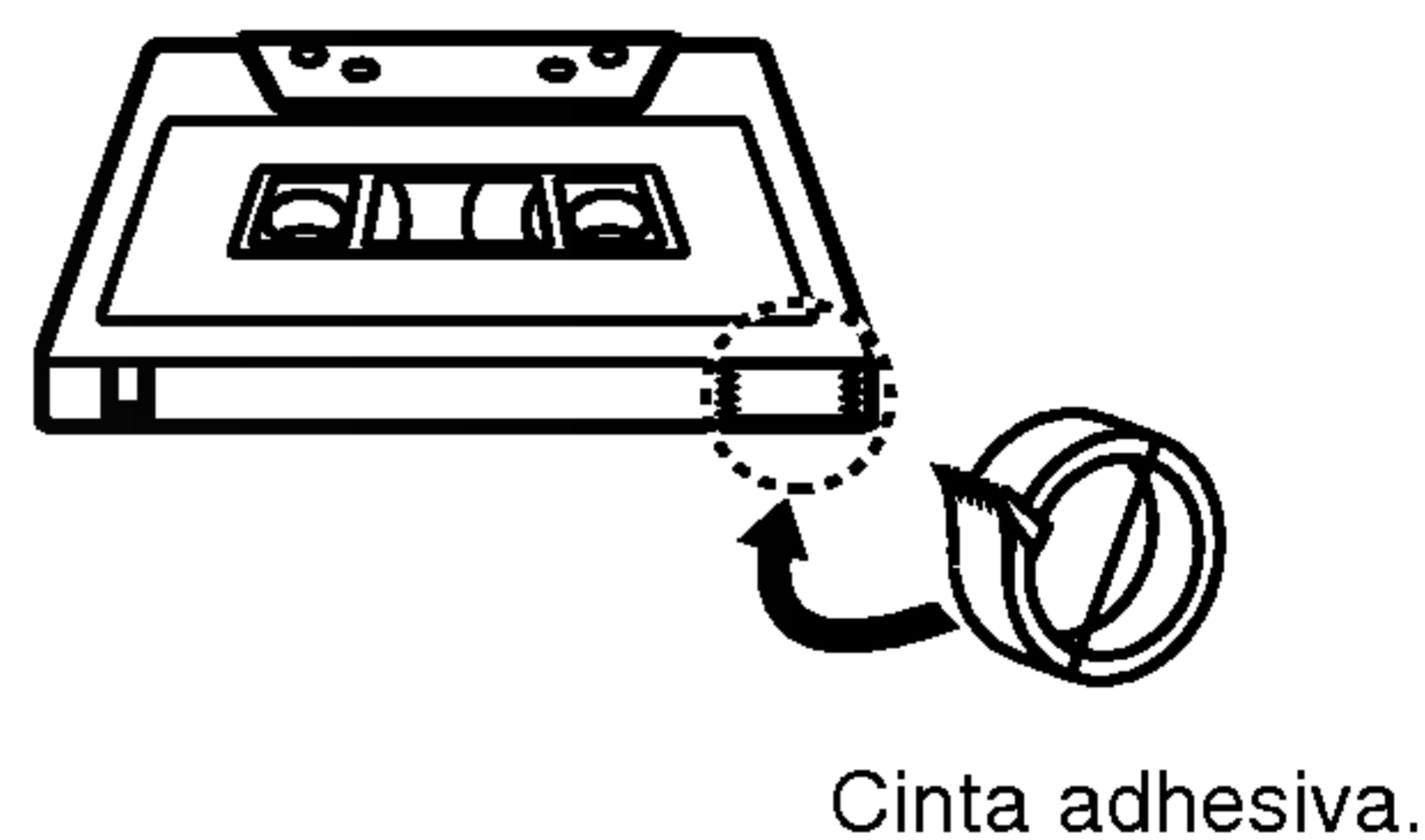

Cinta adhesiva.

Panel frontal/Panel trasero

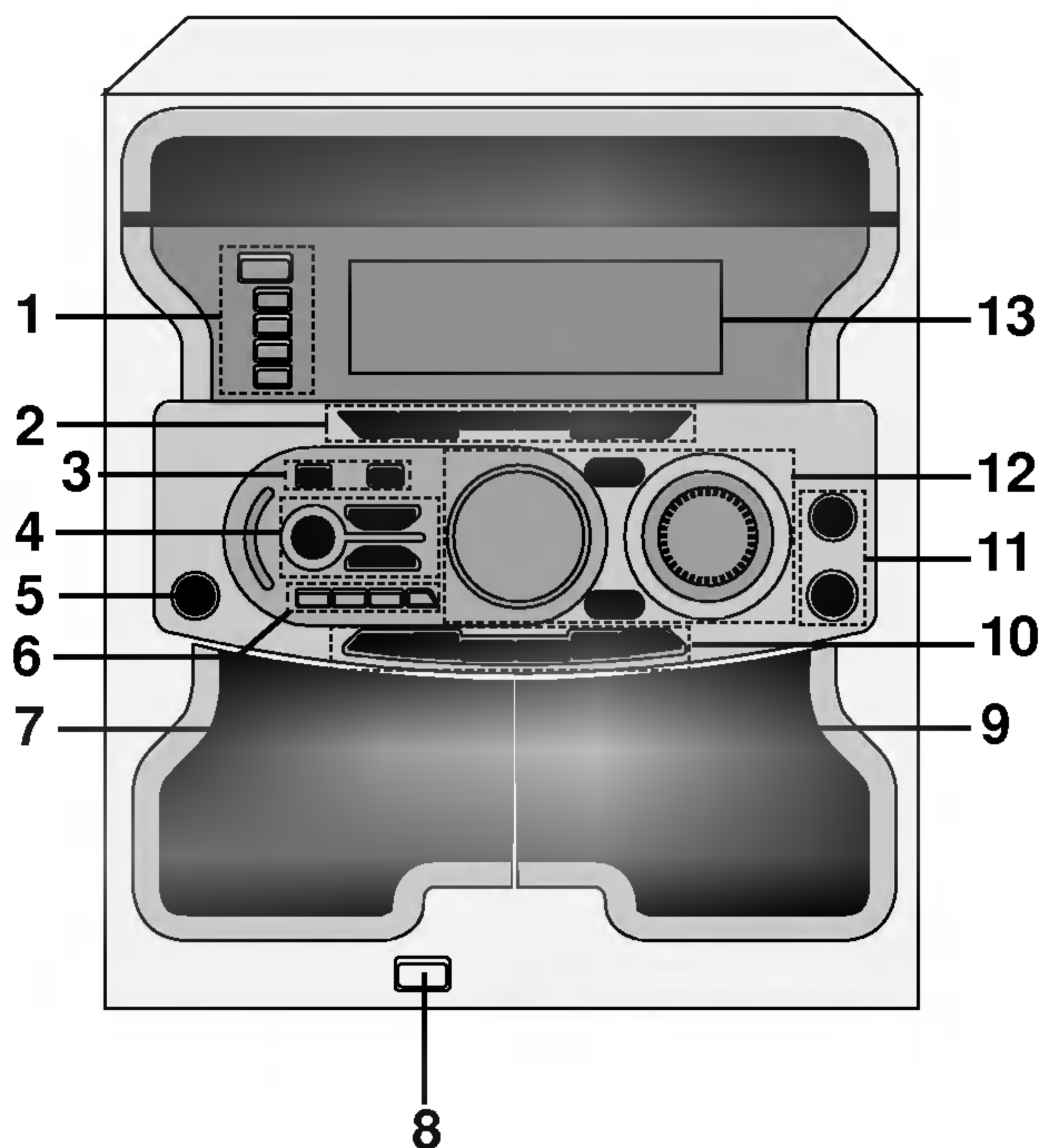

1.
 - Botón de ENCENDIDO (⏻ STANDBY/ON)
 - Botón de OMITIR DISCO (DISC SKIP)
 - Botones de REPRODUCCIÓN DIRECTA DE DISCO (DISC 1, DISC 2, DISC 3)
2.
 - Botón de función de REPRODUCCIÓN (PLAY MODE): OPCIONAL
 - Botón DEMO (LM-U1350/1050)
(Presione **DEMO** en el estado de apagado para demostrar las funciones en la pantalla. Para cancelarlo presione **POWER** o **DEMO** otra vez.)
 - Botón de PROG./MEMO./ENTER
 - Botón de MODE/RIF/HI-DUBB.
 - Botón MP3 OPTIMIZER
 - Botón CD SYNC./NOR-DUBB.
 - Botón TEMPORIZADOR (TIMER)
 - Botón RELOJ (CLOCK)
3.
 - Botón del CD OPEN (▲ OPEN)
 - Botón XTS-Pro
4.
 - Botón XDSS
 - Botón SURROUND (SURR.)
 - Botón OAO
5. TOMA DE ALTAVOCES (PHONES) - \varnothing 6.3mm
6.
 - Botón de SINTONIZACIÓN (TUNER)
 - Botón de TAPE
 - Botón de CD
 - Botón de AUX (LM-W550A)
 - Botón de USB
7. ▲ Posición de EXPULSIÓN - REPRODUCTOR 1 (TAPE 1) (PLETINA 1)
8. Puerto USB (LM-U1350A/1050A/550A)

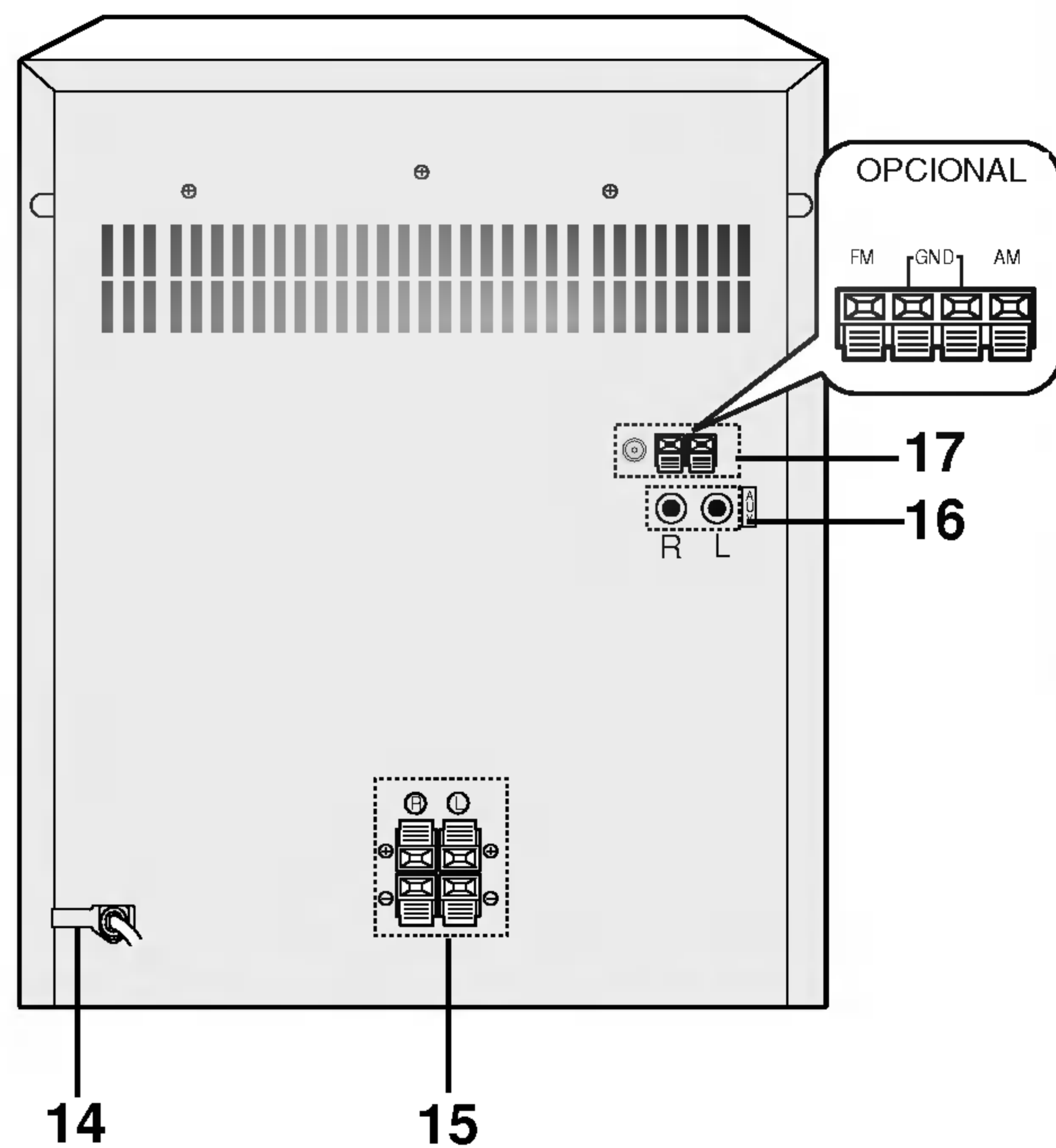

9. ▲ Posición de EXPULSIÓN - REPRODUCTOR 2 (TAPE 2) (PLETINA 2)
10.
 - Botón de ■ STOP/CLEAR
 - Botón GRABAR/ PAUSA GRABAC (●REC/||)
 - Botones de PRESET UP/DOWN
 - Botón de REPRODUCCIÓN (PLAY) (▶)
 - Botón de REPRODUCCIÓN INVERSA (REVERSE PLAY) (◀) : OPCIONAL
 - Botones de SINTONIZACIÓN (TUNING)
 - Botones de OMITIR/ BUSCAR EN CD (CD SKIP/SEARCH)(◀◀◀/▶▶▶)
 - Botones de REBOBINADO/ AVANCE RÁPIDO (TAPE REWIND/FAST FORWARD) (◀◀◀/▶▶▶)
11.
 - BOTÓN DE VOLUMEN DEL MICRO (MIC VOL.): OPCIONAL
 - TOMA PARA MICRÓFONO (MIC) - \varnothing 6.3mm : OPCIONAL
12.
 - BOTÓN DE CONTROL DEL VOLUMEN
 - Botón del ECUALIZADOR (EQ)
 - Botón de SET/CD PAUSE (CD||)
 - Botón AM-NOISE
 - Botón de función RDS: OPCIONAL
 - Botón de velocidad de reproducción (MULTI JOG.)
13. PANTALLA DE VISUALIZACIÓN
14. CABLE DE ALIMENTACIÓN
15. TERMINAL DEL ALTAVOZ
16. TOMAS DE ENTRADA AUXILIARES
17. TERMINAL DE ANTENA

Mando a distancia

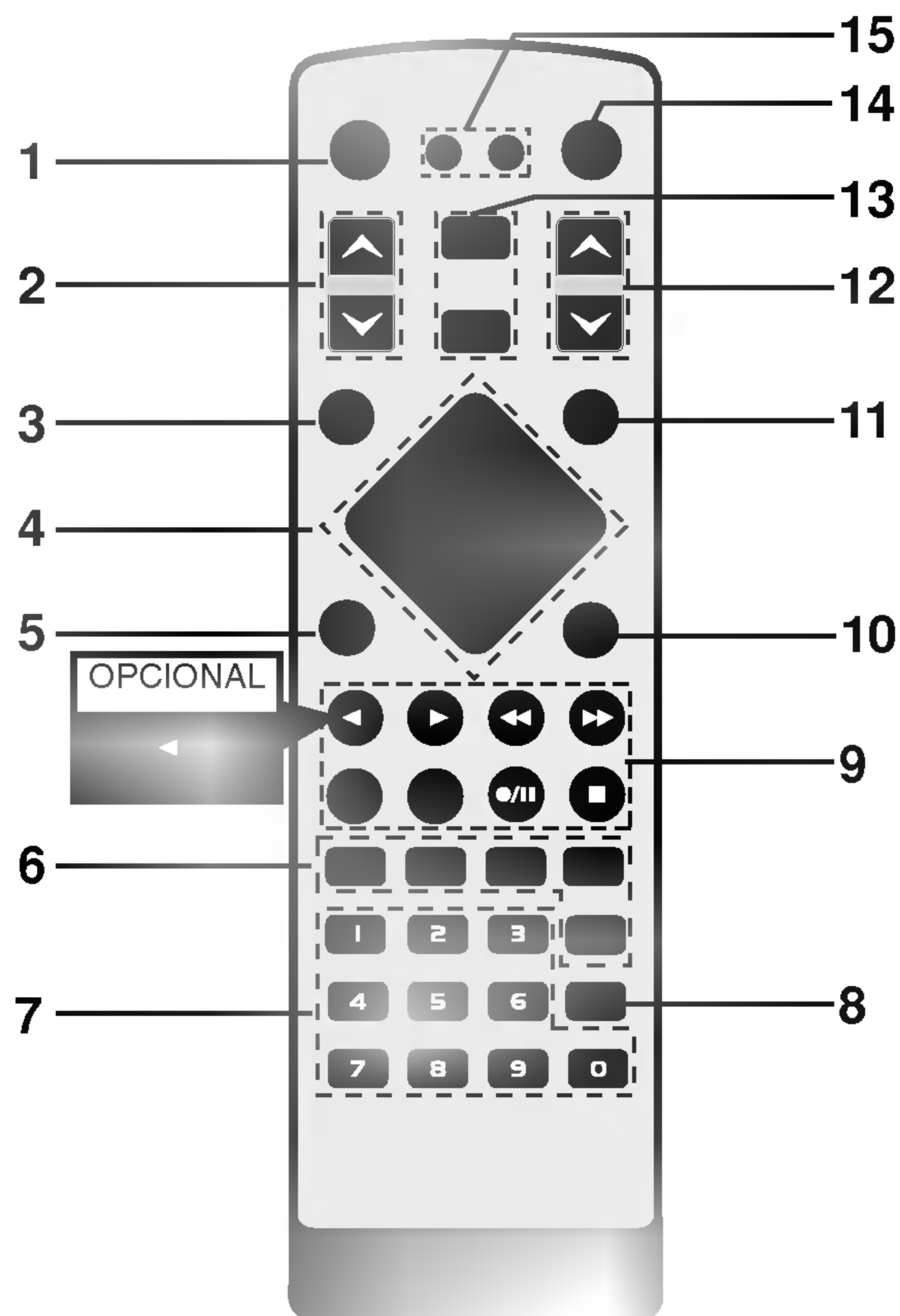

1. Botón ENCENDIDO (POWER)
2. Botones PRESET (▼/▲)
3. Botón RELOJ (CLOCK)
4. Botones de función del CD
 - Botón de reproducción/pausa del CD (▶/||)
 - Botón de interrupción del CD (■)
 - Botón de saltar/buscar del CD [CD SKIP/SEARCH (◀◀◀◀/▶▶▶▶)]
 - Botones TUNING UP/DOWN (◀◀◀◀/▶▶▶▶)
 - Botón de repetición (REPEAT)
5. Botón de SALTAR DISCO (D.SKIP)
6. Botón PAUTA ECUALIZADOR
 - Botón EQ PATT.
 - Botón XDSS
 - Botón de SONIDO ENVOLVENTE (SURR.)
 - Botón OAO
 - Botón XTS Pro
7. Botones de NÚMEROS
8. Botón para visualizar información de archivos MP3 (INFO)
9. Botones de FUNCIÓN CINTA
 - Botón GRABAR/ PAUSA GRABAR (●/||)
 - Botón AVANCE (▶)
 - Botón RETROCESO (◀): OPCIONAL
 - Botón PARADA CINTA(TAPE STOP)(■)
 - Botón AVANCE RÁPIDO (▶▶)
 - Botón RETROCESO RÁPIDO (◀◀)
 - Botón REPRODUCIR-SELECCIONAR 1/2
10. Botón PROGRAM/MEMO
11. Botón DORMIR (SLEEP)
12. Botón CONTROL VOLUMEN (▼/▲)
13. • Botón USB (LM-U1350A/1050A/550A)
 - Botones de FUNCIÓN
14. Botón SILENCIO (MUTE)
15. • Botón DISP.MODO (LM-U1350A/1050A)
 - Botón ATENUADOR

Connections

Conexión del sistema de altavoz

Conecte el cable del altavoz a los terminales del altavoz

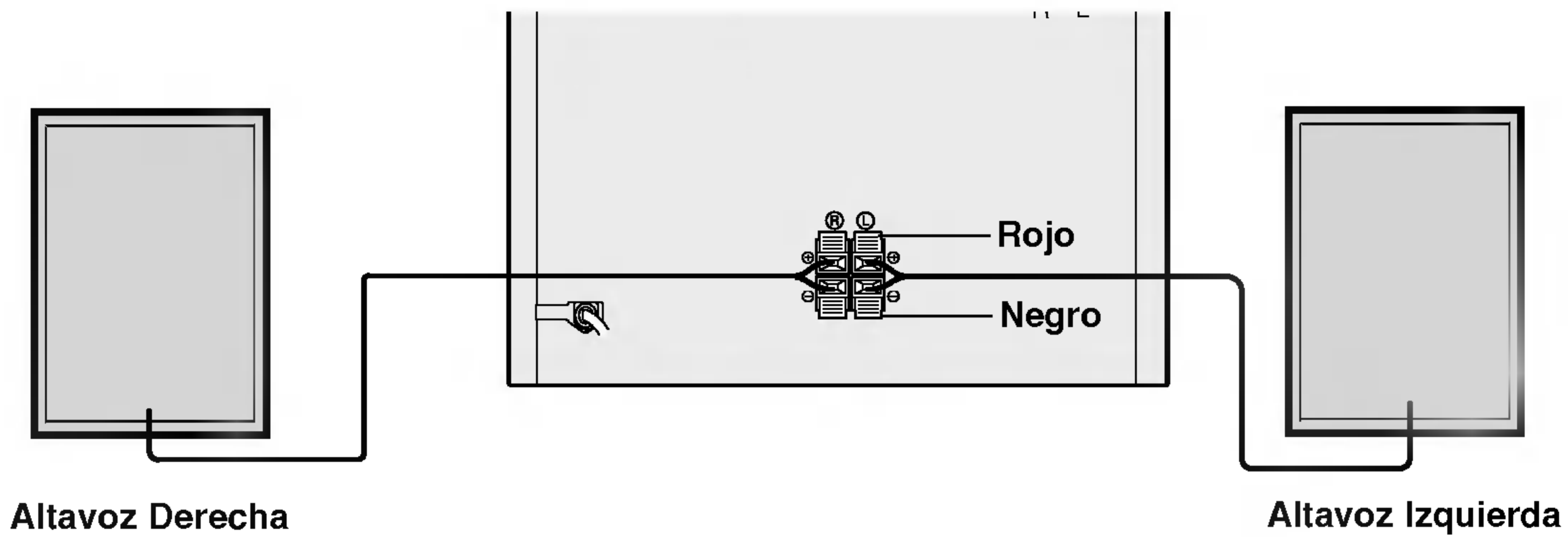

Notas

- Asegúrese de hacer coincidir el cable del altavoz a la termina correcta en los componentes: + a + y - a -. Si los cables están invertidos, el sonido se verá distorsionado y carecerá de base.
- Si usa altavoces frontales con registro de entrada grave máximo, ajuste el volumen cuidadosamente para evitar excesiva salida en los altavoces.
- No quite la cubierta frontal del altavoz provisto.
- Asegúrese de conectar el cable del altavoz cuando el equipo esté apagado.

Ligações da Antena

Ligue a antena FM/AM fornecida para ouvir rádio.

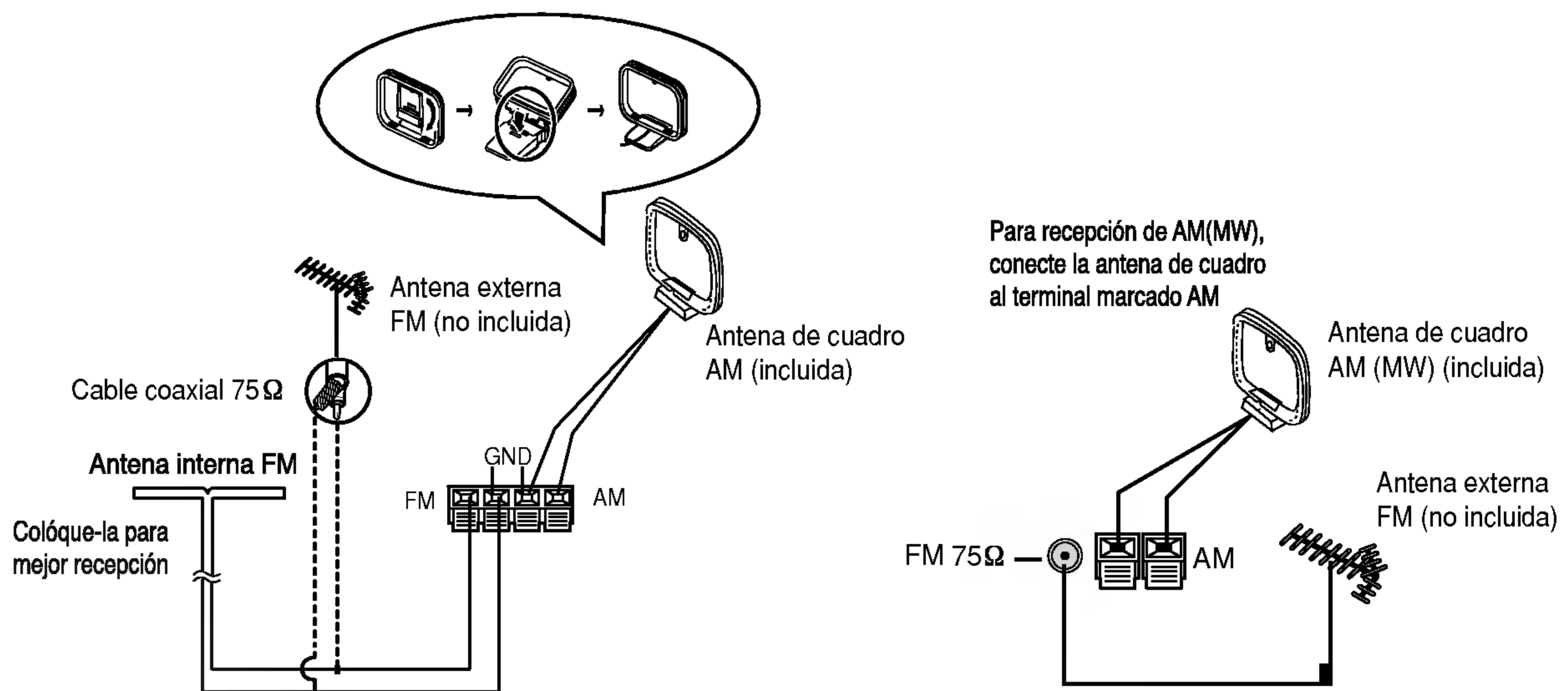

Notas

- Para evitar la captación de ruidos, mantenga la antena de cuadro AM lejos de la unidad y otros componentes.
- Asegurese de extender totalmente la Antena FM de cable.
- Luego de conectar la antena FM de cable, mantengala tan horizontal como sea posible.

Ajuste de audio

Ajuste del voltaje (OPCIONAL)

Si su aparato está equipado con un selector de voltaje en el lado posterior, asegúrese de ajustarlo al voltaje de la red local antes de conectar el cable de alimentación.

Puesta en hora del RELOJ

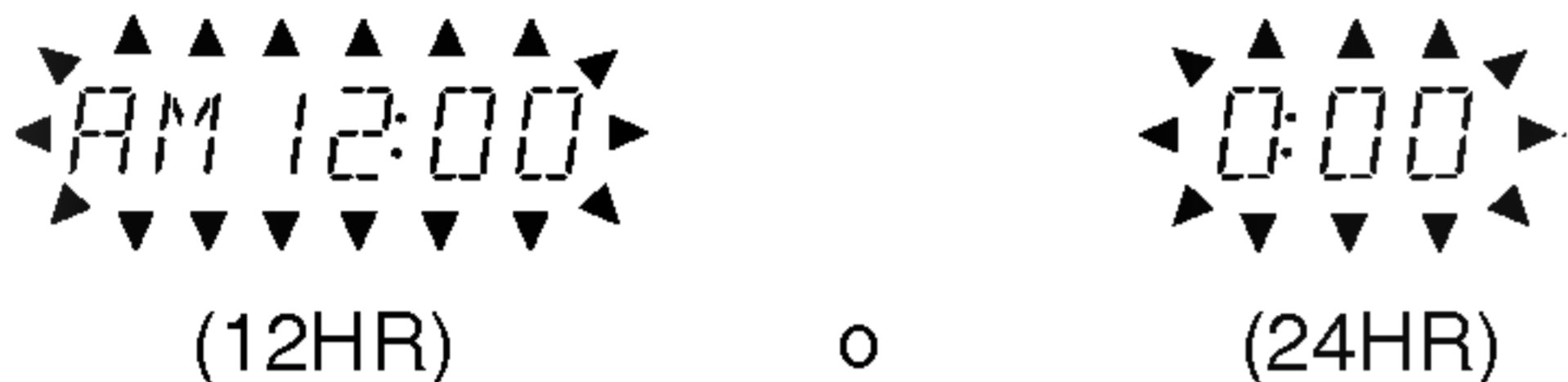
- 1 Presione CLOCK.**
(Si es necesario ajustar el reloj, mantenga pulsado **CLOCK** durante más de 2 segundos.)
- Comienzan a parpadear las horas.
- 2 Seleccione un ciclo de 24 ó 12 horas girando el MULTI JOG.**

- 3 Presione el botón SET.**
- 4 Use el MULTI JOG. para seleccionar la hora.**
- 5 Presione el botón SET.**
- 6 Use el MULTI JOG. para seleccionar los minutos.**
- 7 Presione el botón SET.**
- 8 Presione CLOCK brevemente en cualquier momento para consultar la hora.**

Ajuste de Volumen

- Gire el perilla **CONTROL DE VOLUMEN** en la dirección de las agujas del reloj para subir el nivel de sonido, o en sentido contrario para bajarlo.
- Presione **VOLUME (▲)** para incrementar el nivel de sonido, o presione **VOLUME (▼)** para bajarlo en el mando a distancia.
- **Para escuchar con auriculares**
Conecte los auriculares a la entrada para audifonos (∅ 6.3mm).
En esta función los altavoces no emitirán sonido (no incluida).

Ajuste de la calidad del sonido

- **Para activar el sonido estéreo**
Seleccione el modo de sonido deseado usando el botón **EQ PATT.** en el control remoto o **EQ** en el panel frontal.
Cada vez que presiona el botón, la indicación cambia como sigue.

FLAT → POP → CLASSIC → ROCK
↓
MUSICAL ← SALSA ← JAZZ ← DRAMA
↓
SAMBA → USER MODE → FLAT

- 1 Cuando selecciones MODO USUARIO, presione el botón ENTER repetidamente.**
Podrá seleccionar entre tres modos de sonido: (BASS, MIDDLE y TREBLE)
- 2 Ajuste el nivel girando activando JOG.**
- 3 Presione ENTER.**

Función SLEEP

Cuando se usa el temporizador, se apaga automáticamente al pasar el tiempo especificado.

- 1 Para especificar la demora el tiempo hasta apagar el aparato, presione la tecla SLEEP.**
En la pantalla puede ver *SLEEP 90* durante 5 segundos aproximadamente.
Esto significa que el sistema se apagará automáticamente al transcurrir 90 minutos.
Cada vez que se presiona la tecla, el intervalo de tiempo se reduce en 10 minutos, es decir, 80...70..., etc.
Seleccione el tiempo deseado de apagado.
- 2 Para comprobar el tiempo restante para que se apague.**
Mientras está activa la función 'dormir' presione la tecla **SLEEP** brevemente. Aparece durante 5 segundos el tiempo que queda antes de que se apague.

Nota

Si presiona el botón **SLEEP** mientras está verificando el tiempo remanente, el tiempo de auto-apagado reiniciará nuevamente.

Para cancelar el temporizador

Presione el botón **SLEEP** repetidamente hasta que se muestre el número **SLEEP 10** en el visualizador.
Presione el botón **SLEEP 10** nuevamente.

Ajuste de audio

MUTE

Presione **MUTE** para que el equipo quede en silencio. Puede utilizar esta función, por ejemplo, para responder una llamada telefónica. El indicador "MUTE" parpadeará en el visor.

SURROUND (SONIDO ENVOLVENTE)

Para activar el modo SURROUND

- Seleccione el modo de sonido envolvente deseado usando el botón **SURROUND (SURR)**, en el panel frontal o en el control remoto.
- Cada vez que presiona el botón, la indicación cambia como sigue.

SURROUND OFF → CINEMA → EALA
↓
VOCAL ← THEATER ← HALL ← TUNNEL
↓
CHURCH → DISCO → SURROUND OFF

XDSS (Extreme Dynamic Sound System)

- Presione **XDSS** para reforzar los agudos, los graves y el efecto surround.
- Cada vez que pulse el botón, la indicación cambiará del modo siguiente.

XDSS APAGADO → XDSS ENCENDIDO

MODO DE PANTALLA (LM-U1350A/1050A)

Cada vez que oprime **MODO PANTALLA (DISP. MODE)**, puede disfrutar del cambio de espectro con 6 tipos distintos en la ventana del visualizador.

DIMMER

Esta función oscurecerá la pantalla a la mitad de su intensidad luminosa en estado de encendido.

Oprima **DIMMER** una vez y se oscurecerá la pantalla y si vuelve a presionar, nuevamente se oscurecerá la pantalla bajando a la mitad nuevamente la intensidad. Para cancelarlo, vuelva a presionar el botón.

DEMO (LM-U1350A/1050A)

Presione **DEMO** en estado apagado para demostrar la función en pantalla.

Para cancelarlo, presione **POWER** o **DEMO** de nuevo. Durante la demostración en estado encendido, podrá cancelarlo utilizando los otros botones.

OAO (Optimizador Acústico de Orientación)

Presione **OAO** para reforzar el sonido de bajos. Las luces indicadores del "OAO" y "OAO ENCENDIDO" cambia del lado derecho al izquierdo. Para cancelar, presione de nuevo **OAO** y "OAO APAGADO" cambia del lado derecho al izquierdo.

XTS Pro

La exclusiva calidad de sonido de la Tecnología LG crea el mejor sonido para reproducir perfectamente el sonido original y sentir realmente la fuente de sonido.

Cada vez que presione XTS Pro, la configuración cambiará conforme al siguiente orden.

XTS-P ENCENDIDO → XTS-P APAGADO

Note

La función XTS pro no funcionará cuando los auriculares estén conectados.

Optimizador MP3

Esta función es optimizada para lograr un archivo de MP3 comprimible. Mejora el sonido de los bajos y lo hace espectacular.

Cada vez que presione MP3 OPTIMZER, la configuración cambiará conforme al siguiente orden.

MP3 OPT ENCENDIDO → MP3 OPT APAGADO

Ajuste de audio

Función de temporizador

La unidad puede establecer la función reloj en estado encendido/apagado. Con la función TIMER usted podrá contra con la recepción de radio y la grabación, reproducción de CDs, reproducción de cintas, reproducción desde dispositivo USB o encendido y apagado a la hora deseada.

1 Pulse **CLOCK (reloj)** para comprobar la hora actual.

Tenga en cuenta que

Si no establece la hora, el temporizador no funcionará.

2 Pulse **TIMER (temporizador)** para introducir el modo de establecimiento del temporizador. TUNER-CD-TAPE-USB(LM-U1350A/1050A/550A) se encenderá en la ventana del display.

Tenga en cuenta que

Si desea corregir el establecimiento de TIMER anteriormente memorizado, debe mantener pulsado el botón **TIMER** durante más de dos segundos.

- La hora anteriormente memorizada del temporizador y el indicador **TIMER** aparecerá en el display.

3 Pulse **SET** cuando la función deseada se encienda.

4 1. a. Cuando seleccione la función **TUNER (sintonizador)**, '**PLAY**' y '**REC**' se mostrarán en el visualizador por 3 segundos.

Indicador '**PLAY**': Sólo reproducción del sintonizador

Indicador '**REC**': Reproducción y grabación del sintonizador

b. Seleccione el número de la función previamente memorizada con el botón **MULTI JOG.** y presione **SET**.

- El indicador '**ON TIME**' 0,5 segundos en la ventana del display y, a continuación, desaparece.

2. Cuando seleccione las funciones de **CD o TAPE**,

- El indicador '**ON TIME**' 0,5 segundos en la ventana del display y, a continuación, desaparece.

5 Establezca la hora de encendido activando **MULTI JOG.**

6 Pulse **SET** para confirmar la hora de encendido.

7 Establezca los minutos de encendido activando **MULTI JOG.**

8 Pulse **SET** para confirmar los minutos de encendido.

El indicador "**OFF TIME**" 0,5 segundos en la ventana del display y, a continuación, desaparece.

9 Establezca la hora de apagado activando **MULTI JOG.**

10 Pulse **SET** para confirmar la hora de apagado.

11 Establezca los minutos de apagado activando **MULTI JOG.**

12 Pulse **SET.**

13 Ajuste el nivel de volumen haciendo girar **MULTI JOG.**

14 Pulse **SET.**

El indicador "**⌚**" se mostrará en el visualizador la hora ha sido ajustada.

15 Desconecte el sistema.

La función seleccionada se encenderá y apagará a la hora establecida.

Cancelación o comprobación del temporizador

Cada vez que se pulse el botón del temporizador (**TIMER**), podrá seleccionar el establecimiento o la cancelación del mismo. También podrá comprobar el estado del temporizador.

Para activar o comprobar el temporizador, pulse el botón del temporizador (**TIMER**) de forma que "**⌚**" aparezca en la ventana del display. Para cancelar el temporizador, pulse el botón de forma que "**⌚**" desaparezca de la ventana del display.

Funciones auxiliares

1 En la entrada **AUX Phono** puede conectar un **TV** o **VCR**.

2 Presione **FUNCTION** en el mando a distancia. Cada vez que presiona el botón, la indicación cambia como sigue.

FM → AM → CD → AUX

Nota

También puede grabar desde esta entrada, vea Función de Cassette en la sección.



Función RDS - OPCIONAL

Acerca de la función RDS

Esta unidad está equipada con la función RDS (Radio Data System), que transmite información muy variada a las emisoras de radio FM.

Este sistema, que se encuentra ya en uso en muchos países, se utiliza para la transmisión de señales de llamada de las estaciones de radio o información de las redes de transmisión, con descripciones del tipo de programación de la emisora mediante mensajes, o información específica acerca de las selecciones musicales disponibles y la información horaria exacta.

Sintonización RDS

Cuando haya sintonizado una emisora de FM que contiene datos RDS, la unidad mostrará de forma automática la señal de llamada de la emisora y el indicador RDS se iluminará en la pantalla, al igual que los indicadores de detección del tipo de programa (PTY), servicio de Radio Texto (RT), información horaria (CT) y programas de servicios RDS (PS), siempre que la emisora los transmita.

Opciones RDS

El sistema RDS es capaz de transmitir una amplia variedad de información además de la señal de llamada inicial que aparece la primera vez que se sintoniza una emisora. En condiciones normales, el sistema RDS mostrará el nombre de la emisora, la red de emisión o las letras de llamada. Si pulsa el botón **RDS** situado en el panel frontal, podrá visualizar los distintos tipos de datos que haya en la secuencia:

(FREQUENCY → PTY → RT → CT → PS)

- **PTY (Programme type recognition)**- El tipo de programa aparecerá en el visor.
- **RT (Radio text recognition)**- El nombre de la emisora de radio aparecerá en el visor.
- **CT (Time controlled by the channel)**- Permite a la unidad recibir la información de la hora actual y mostrarla en el visor.
- **PS (Programme Service name)**- El título del programa aparecerá en el visor.

Nota

- Algunas estaciones RDS pueden decidir no incluir algunas de estas características adicionales. Si la emisora no está transmitiendo los datos solicitados para la función seleccionada, la pantalla mostrará alguno de los siguientes mensajes: **PTY NONE**, **RT NONE**, **CT NONE**, **PS NONE**.

Búsqueda de programas (PTY)

La mejor prestación del sistema RDS es su capacidad para codificar emisiones con códigos de tipo de programa (PTY), que indican la clase de programa que se está emitiendo. La lista que aparece a continuación muestra las abreviaturas normalmente usadas para indicar cada PTY, junto con una explicación de la misma.

NEWS	Noticias
AFFAIRS	Negocios
INFO	Información
SPORT	Deportes
EDUCATE	Educativo
DRAMA	Drama
CULTURE	Cultura
SCIENCE	Ciencia
VARIED	Tertulias
POP M	Música popular
ROCK M	Rock
EASY M	Música pop
LIGHT M	Clásica
CLASSICS	Clásica seria
OTHER M	Otras músicas
WEATHER	Información climatológica
FINANCE	Programas financieros
CHILDREN	Programas infantiles
SOCIAL	Programas de cuestiones sociales
RELIGION	Emisiones religiosas
PHONE IN	Programas de participación telefónica
TRAVEL	Viajes
LEISURE	Ocio y aficiones
JAZZ	Jazz
COUNTRY	Country
NATION M	Música nacional
OLDIES	Música años 50
FOLK M	Música folk
DOCUMENT	Documentales
TEST	Mensaje de prueba de alarma de emisora
ALARM 1	Información de emergencias

Podrá buscar un tipo específico de programa siguiendo los pasos que se indican a continuación:

- 1** Pulse **TUNER** (o **FUNCTION**) para seleccionar la función de FM.
- 2** Seleccione la emisora deseada pulsando **◀◀◀◀ / ▶▶▶▶**.
Cuando la transmisión RDS haya sido recibida, aparecerá en pantalla el nombre del servicio del programa (PS), o aparecerá el indicador RDS.
- 3** Pulse el botón **RDS** para seleccionar el **PTY** modo.
- 4** Si desea buscar otro **PTY**, pulse el botones **PRESET** mientras el último **PTY** utilizado aún está en pantalla, a fin de poder revisar la lista de tipos de **PTY** disponibles.
- 5** Cuando el **PTY** esté seleccionado, pulse **◀◀◀◀ / ▶▶▶▶** durante 5 segundos.
La unidad iniciará un modo de búsqueda automática e intentará hallar la próxima emisora con buena señal de emisión que se adapte al tipo de **PTY** deseado.

Presintonización de emisoras de radio

Puede presintonizar hasta 50 estaciones para FM y AM. Antes de ajustar, asegúrese de haber puesto el volumen al mínimo

- 1** Pulse **TUNER** (o **FUNCTION**) para seleccionar la frecuencia deseada (AM o FM).
Cada vez que presione este botón, las frecuencias AM y FM cambiarán de forma alternativa.
- 2** Pulse los botones de sintonización **◀◀◀/▶▶▶** situados en el panel frontal hasta que el indicador de frecuencia empiece a cambiar.

Notas

- **Sintonía automática**
Presione los botones de **◀◀◀/▶▶▶**.
- Se detiene la exploración cuando la unidad sintoniza una estación.
- **Sintonía manual**
Utilice el selector MULTI JOG.
- 3** Presione **PROG./MEMO.** en el panel delantero o **PROGRAM** en el control remoto.
Un número preestablecido parpadeará en la pantalla.
- 4** Presione **PRESET+/-** (o **PRESET** **▼/▲**) en el mando a distancia) para seleccionar el número de presintonía que desee.

- 5** Presione **PROG./MEMO.** en el panel delantero o **PROGRAM** en el control remoto.
- Se memoriza la emisora.

- 6** Repita los pasos 2 a 5 para memorizar otras emisoras.

Para borrar las estaciones de la memoria

Pulse y mantenga presionado el botón **PROG./MEMO.** situado en el panel frontal, durante unos dos segundos. El texto "CLEAR" aparecerá en la pantalla y presione después **CLEAR**, las emisoras quedarán borradas.

Para su referencia

Si todas las estaciones han sido ya introducidas, aparecerá en la ventana de la pantalla por un momento el mensaje FULL (Memoria completa) y luego destellará un número predeterminado. Para cambiar el número de presintonía, siga los pasos 4-5.

Para sintonizar estaciones en memoria

Presione **PRESET** (o **PRESET** **▼/▲**) en mando a distancia) hasta que el número de memoria aparezca en el visualizador.

Para escuchar la radio

- 1** Pulse **◀◀◀/▶▶▶** (o **FUNCTION**) para seleccionar la frecuencia deseada (AM o FM).
Cada vez que presione este botón, las frecuencias AM y FM cambiarán de forma alternativa.
Se sintoniza la última emisora recibida.
- 2** Presione **PRESET+/-** (o **PRESET** **▼/▲**) en el mando a distancia) para presintonizar la emisora que desee.
- Cada vez que se pulsa el botón, el aparato sintoniza una emisora cada vez.
- 3** Ajuste el girando el perilla **CONTROL DE VOLUMEN** (o pulsando **VOLUME** **▼/▲**) en el mando a distancia) repetidamente.

Para escuchar estaciones de radio no presintonizadas.

- Sintonice de modo manual o automático en el paso 2.
- Para sintonizar de modo automático, oprima en el panel frontal **◀◀◀/▶▶▶** y mantenga oprimido por casi dos segundos.

Para apagar la radio

Presione **POWER** para apagar el unidad o seleccionar otro modo de función (CD, TAPE o AUX).

Para su referencia

- **Si un programa FM tiene ruidos**
Presione **MODE/RIF** en el panel frontal de modo que "STEREO" desaparezca en la ventana de pantalla. Esto no tendrá efectos estéreo, pero mejorará la recepción. Presione **MODE/RIF** nuevamente para restaurar el efecto estéreo.
- **Para mejorar la recepción**
Reoriente las antenas provistas con el equipo

Notas

- Utilice **MODE/RIF** (Filtro de Radiointerferencias) para cambiar a recepción mono si la recepción estéreo es distorsionada por ruidos.
- Al grabar MW(AM) o LW, se pueden producir ruidos.
En este caso, presione **MODE/RIF** una vez.
- Cuando esté escuchando la emisión MW(AM), podría experimentar ruidos repetitivos. De ser así, presione **AM-NOISE** una vez. Cada vez que presione **AM-NOISE**, la configuración cambiará conforme al siguiente orden.
AM NOISE ENCENDIDO → AM NOISE APAGADO

Reproducción de cintas

Reproducción básica

- 1** Pulse TAPE 1/2 para seleccionar TAPE 1 o TAPE 2. (Aparece "NO TAPE" en la pantalla.)
- 2** Abra el compartimento para la TAPE 1 (o 2) oprimiendo ▲ PUSH EJECT.
- 3** Inserte una o dos cintas con la cinta hacia abajo y cierre TAPE1 (o 2).
- 4** Oprima PLAY (▶) o ◀: OPCIONAL).

CASETE AUTO STOP (TAPE 1/2)

Tras reproducir el casete una cara de la cinta, se para automáticamente.

CASETE AUTO REVERSE (TAPE 2): OPCIONAL

Puede seleccionar la dirección del casete que desea pulsando PLAY MODE.

Oprimir	Pantalla	Función
Una vez	→ ←	Tras reproducir el casete la cara delantera o la posterior (reproducción hacia atrás) se para automáticamente.
Dos veces	→ ←	Tras reproducir el casete la cara delantera y la trasera, se para automáticamente.
Tres veces	↻	Tras reproducirse el casete seis veces repetidamente la cara delantera y trasera, se para automáticamente.

Interrupción de la reproducción

Pulse ■STOP/CLEAR en el panel delantero o TAPE STOP(■) desde el mando a distancia durante la reproducción.

Cómo reproducir, rebobinar o usar el avance rápido

Después de pulsar ◀◀◀/▶▶▶ en el panel frontal o ◀◀/▶▶ en el mando a distancia durante la reproducción, pulse PLAY (▶) en el punto deseado.

Copiado

Esta función muestra cómo grabar de cinta a cinta.

- 1** Pulse TAPE 1/ 2.
 - Cassette TAPE 1- Inserte una cinta grabada para copiarla
 - Cassette TAPE 2- Inserte una cinta virgen.

- 2** Press NOR-/ HI-DUBB. as follow.

Oprimir	Pantalla	Función
NOR-DUBB.	DUBB.(LM-U1350A/1050A)	Mezcla de sonido a velocidad normal
	NOR DUBB(LM-W550A/U550A)	
HI-DUBB.	HI-SP. DUBB.(LM-W550A)	Mezcla de sonido a velocidad doble
	HI DUBB(LM-W550A/U550A)	

Para dejar de grabar, oprima STOP (■).

Notas

- El dispositivo USB o los puertos USB pueden resultar dañados si la pletina está abierta mientras el dispositivo USB permanece conectado.

Grabación

Avance la cinta hasta el punto en que comienza la grabación. Utilice sólo cintas normales. Puede grabar solamente desde deck 2.

Ajuste básica

- 1** Presione CD o TUNER (o TUNER/BAND), USB.
- 2** Abra TAPE 2 e inserte una cinta virgen en el compartimento de la cinta.
Para fijar la dirección de grabado: OPCIONAL
Oprima PLAY MODE repetidamente para fijar la dirección de grabado.

Grabación desde radio, CD, USB o fuente auxiliar

- 1** Oprima ● REC/|| en el panel frontal. "REC" aparece y mantiene la cinta en modo pausa.
- 2** Oprima PLAY(▶) en el panel frontal. Comienza la grabación.

Grabación en pausa

Para dejar la grabación en pausa, pulse ● REC/|| en el panel delantero o ●/|| desde el mando a distancia de nuevo. "REC" se encenderá en la ventana del display.

Para detener la grabación

Presione TAPE STOP (■).

Grabación sincronizada de CD a cinta

La función CD synchro recording graba un CD completo y los títulos programados automáticamente en una cinta de casete.

- 1** Presione CD SYNC. en el modo de parada. Parpadea "REC" y "CD SYNC." se muestra en el visor.
- 2** Se inicia la grabación sincronizada automáticamente después de aproximadamente 7 segundos.

Notas

- Si desea grabar la pista deseada, seleccione la pista con ◀◀◀/▶▶▶ antes de comenzar la grabación CD synchro.

Reproducción de CD

Reproducción básica

- 1** Oprima **STANDBY/ON** para encender la unidad.
- 2** Pulse el botón **CD/MP3** en el panel delantero para introducir el modo de CD.
Si no hay discos en la bandeja, se muestra el indicador de "NO DISC".
- 3** Oprima **CD OPEN** (**▲ OPEN**) y coloque el disco en la bandeja de discos.
El disco a la izquierda (DISCO 1) se reproduce primero.



N Nota

Para cargar un disco de 8 cm (3 pulgadas), colóquelo en el círculo interior de la bandeja.

- 4** Oprima **CD OPEN** (**▲ OPEN**) para cerrar el compartimento de discos.
CD de audio: "READING" aparece en la ventana de visualización. Luego aparece el número total de pistas y el tiempo de reproducción.
CD de MP3: "READING" aparece en la ventana de visualización. Luego aparece el número total de archivos.
- 5** Pulse **PLAY** (**▶**) en el panel delantero o botón **CD PLAY / PAUSE** (**▶/||**) desde el mando a distancia.
Además, usted también puede reproducir un CD de audio o de MP3 usando los botones de los NÚMEROS.

Reproducción en pausa

Pulse **CD PAUSE** (**CD||**) en el panel delantero o **CD PLAY/PAUSE** (**▶/||**) desde el mando a distancia durante la reproducción.
Pulse de nuevo este botón para continuar la reproducción.

Interrupción de la reproducción

Pulse **STOP** (**■**)/**CLEAR** en el panel delantero o **CD STOP** (**■**) desde el mando a distancia durante la reproducción.

Para saltar la pista

- Pulse el botón **▶▶▶▶** para desplazarse a la siguiente pista.
- Si **◀◀◀◀** pulsa el botón de nuevo durante la reproducción de la pista, el reproductor vuelve al comienzo de la pista. Cada vez que vuelva a pulsar el botón, se saltará una pista.

Cómo buscar una pista

Mantenga pulsado el botón **◀◀◀◀/▶▶▶▶** desde el mando a distancia durante la reproducción, suéltelo en el punto que desee.

N Nota

- Esta función no está disponible para reproducir un fichero MP3.

Para ir otro disco

Pulse **DISC SKIP** en el panel delantero o **D.SKIP** desde el mando a distancia durante la reproducción o si está parado.

Para seleccionar directamente un disco

Oprima **DISC 1**, **DISC 2** o **DISC 3** durante la reproducción o la parada. Cuando oprime **DISC 1-3** antes de reproducir un disco, la unidad automáticamente comenzará a reproducir el disco seleccionado.

Para cambiar discos durante la reproducción

Puede abrir la bandeja de discos durante la reproducción de un disco para ver qué discos sonarán a continuación y cambiar los discos sin interrumpir la reproducción del disco que suena.

- 1** Oprima **CD OPEN** (**▲ OPEN**).
Se abre la bandeja de discos. Aparecen dos compartimentos de discos. Incluso si la unidad está reproduciendo un disco, no interrumpe dicha reproducción.
- 2** Cambio de discos en los compartimentos por otros nuevos.
La unidad reproduce el disco en el compartimento a la izquierda del disco reproducido y luego el de la derecha.
- 3** Oprima **CD OPEN** (**▲ OPEN**).
Se cierra la puerta de CD.

N Notas

- No coloque más de un CD en una bandeja al mismo tiempo.
- No empuje la bandeja de discos para cerrar el CD, puede dañar la unidad.

Para verificar la información de los archivos MP3

Presione el botón **INFO** durante la reproducción de un archivo MP3.

- La información (el título, el artista o el álbum) del archivo MP3 será mostrada en la ventana de visualización.
- Si no existe ninguna información del archivo MP3, el indicador "NO ID3 TAG" (No hay Etiqueta ID3) será mostrado en la ventana de visualización.

N Notas

- Esta unidad puede reproducir un CD-R CD-RW que contenga títulos de audio o archivos MP3.
- El nombre del archivo MP3 y la ETIQUETA ID3 debe nombrarse en inglés.

Reproducción de CD

Para repetir reproducción

Para reproducir una pista varias veces

Oprima **REPEAT** una vez durante la reproducción.

- "1" aparece en pantalla.

Para reproducir un disco repetidamente

Oprima **REPEAT** de nuevo durante la reproducción

- "1 DISC" aparece en pantalla.

Para reproducir todas las pistas varias veces

Oprima **REPEAT** de nuevo durante la reproducción

- "ALL DISC" aparece en pantalla.

Para cancelar reproducción repetida



- Oprima **REPEAT** varias veces hasta que desaparezca el indicador de repetición.

Programación de reproducción repetida

- Oprima **REPEAT** una vez durante la reproducción del programa
 - "1" aparece en pantalla.
(Repetición de una pista)
- Oprima **REPEAT** de nuevo durante la reproducción del programa.
 - "ALL DISC" aparece en pantalla.
(Repetición de todo el programa)

Para la reproducción programada

Se puede organizar el orden de las pistas en los discos y crear su propio programa. El programa puede contener hasta 20 pistas.

- 1** Pulse **PROG./MEMO.** en el panel delantero o **PROGRAM/MEMO** desde el mando a distancia en el modo de interrupción.
- 2** Pulse **DISC SKIP** o **DISC DIRECT PLAY (DISC1/2/3)** en el panel delantero o **D.SKIP** desde el mando a distancia para seleccionar el disco.
- 3** Pulse **CD SKIP/SEARCH**   en el panel delantero o desde el mando a distancia para seleccionar la pista.
- 4** Pulse **PROG./MEMO.** en el panel delantero o **PROGRAM/MEMO** desde el mando a distancia.
- 5** Repita los pasos 1 a 4.
- 6** Pulse **PLAY**  en el panel delantero o pulse **CD PLAY/PAUSE**  desde el mando a distancia.

Para comprobar los contenidos del programa

Presione **PROG. /MEMO.** (o **PROGRAM/MEMO** en el mando a distancia) en el modo **STOP**.

- Aparecerán el disco, pista y número de programa.

Para borrar los contenidos del programa

Presione **PROG. /MEMO.** (o **PROGRAM/MEMO** en el mando a distancia) en el modo **STOP**. Y presione **CLEAR** en el panel frontal o **CD STOP**  en el mando a distancia.

Para añadir contenidos al programa

1. Presione **PROG. /MEMO.** (o **PROGRAM/MEMO** en el mando a distancia) repetidamente en el modo de parada de programa hasta que parpadee "Pista Number".
2. Repita los pasos 2-4.

Para modificar contenidos al programa

1. Presione **PROG./MEMO.** (o **PROGRAM/MEMO** en el mando a distancia) para visualizar el número de programa que desee modificar.
2. Repita los pasos 2-4.

Conexión del puerto USB

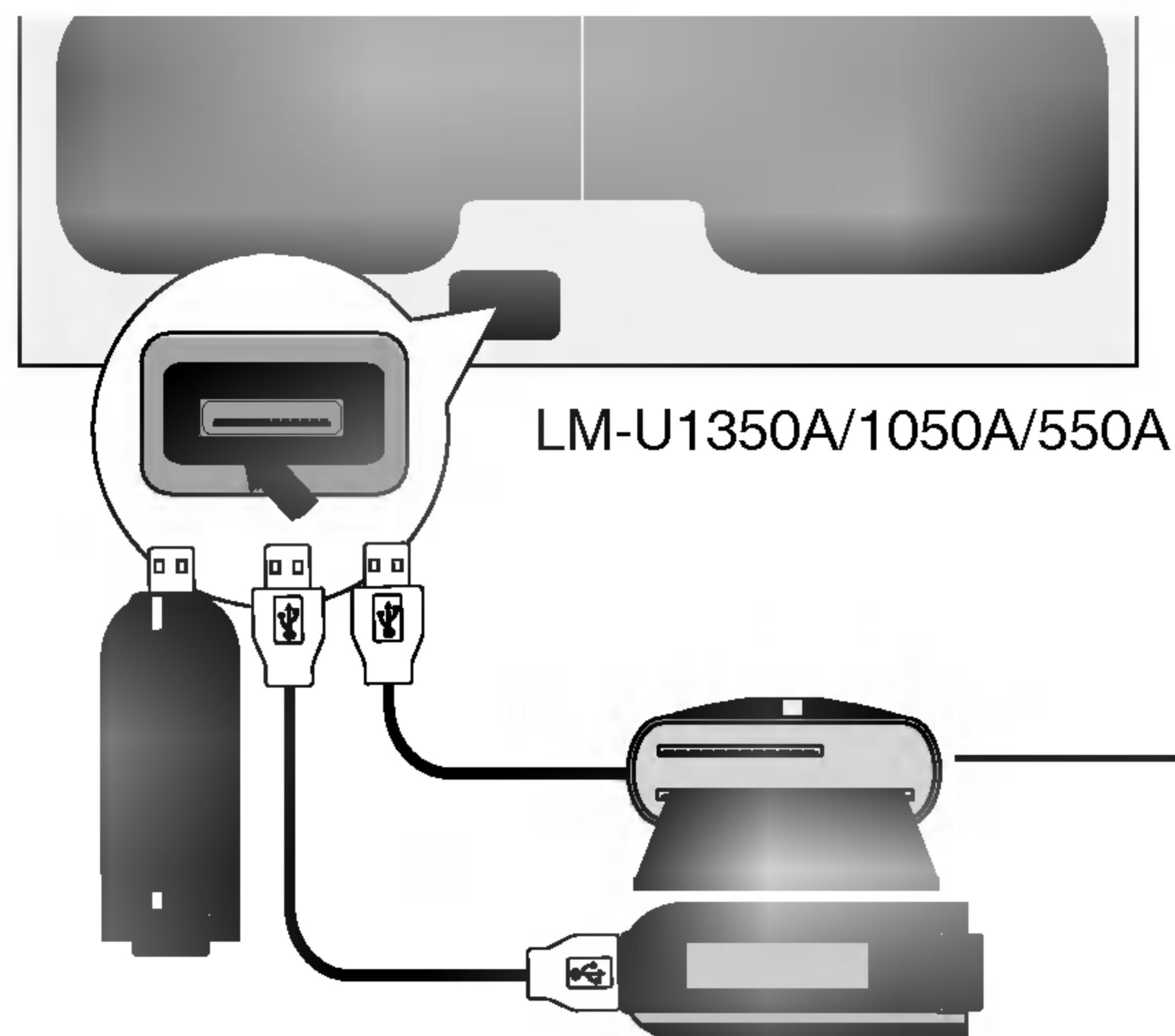

Tarjeta legible

- Tarjeta SmartMedia (SMC)
- Tarjeta Compact Flash (CFC)
- Micro Drive (MD)
- Tarjeta Secure Digital (SD)
- Tarjeta Multi Media (MMC)
- Memory Stick (MS)
- Memory Stick Pro (MS-Pro)
- Compatible con: FAT12, 16, 32
- Utilice sólo las tarjetas de memoria recomendadas

1 Conecte el dispositivo USB en el puerto USB de su unidad.

2 Presione el botón USB en el panel frontal.

Notas

- No retire un reproductor MP3 o una tarjeta de memoria durante la reproducción mediante USB.

- No inserte o retire la tarjeta de memoria durante la reproducción mediante USB utilizando un lector de múltiples tarjetas.
- El número de archivos disponibles es de un máximo de 999 EA.
- Asegúrese de guardar el archivo en la tarjeta de memoria tras formatearlo.
- No se admite revestimiento en el disco duro.
- No se admitirá un reproductor MP3 que requiera la instalación de una unidad.

Reproducción desde el dispositivo USB

Reproducción básica

1 Presione el botón USB en el panel frontal para entrar en modo USB.

"CHECKING" aparecerá en la pantalla de visualización, y después aparecerá el número total de archivos.

2 Pulse PLAY (▶) en el panel delantero o botón CD PLAY / PAUSE (▶/||) desde el mando a distancia.

Además, también podrá activar la reproducción mediante los botones NUMÉRICOS.

Reproducción en pausa

Pulse CD PAUSE (CD||) en el panel delantero o CD PLAY/PAUSE (▶/||) desde el mando a distancia durante la reproducción.

Pulse de nuevo este botón para continuar la reproducción.

Interrupción de la reproducción

Pulse STOP (■)/CLEAR en el panel delantero o CD STOP (■) desde el mando a distancia durante la reproducción.

Para pasar a las siguiente tarjetas

Presione DISC SKIP en el panel frontal, o D.SKIP en el mando a distancia durante la reproducción o el modo parada.

Para saltar la pista

- Pulse el botón ►►► para desplazarse a la siguiente pista.
- Si ◀◀◀ pulsa el botón de nuevo durante la reproducción de la pista, el reproductor vuelve al comienzo de la pista. Cada vez que vuelva a pulsar el botón, se saltará una pista.

Para verificar la información de los archivos MP3

Presione el botón INFO durante la reproducción de un archivo MP3.

- La información (el título, el artista o el álbum) del archivo MP3 será mostrada en la ventana de visualización.

- Si no existe ninguna información del archivo MP3, el indicador "NO ID3 TAG" (No hay Etiqueta ID3) será mostrado en la ventana de visualización.

Notas

- Esta unidad puede reproducir desde un dispositivo USB que contenga archivos MP3/WMA.
- El nombre del archivo MP3 y la ETIQUETA ID3 debe nombrarse en inglés.
- Este reproductor no puede formatear tarjetas de memoria.
- Este reproductor no puede utilizar un HUB USB.

Reproducción desde el dispositivo USB

Para repetir reproducción

Para reproducir una pista varias veces

Oprima **REPEAT** una vez durante la reproducción.

- “🔁 1” aparece en pantalla.

Para reproducir un disco repetidamente

Oprima **REPEAT** de nuevo durante la reproducción

- “🔁 1 DISC” aparece en pantalla.

Para reproducir todas las pistas varias veces

Oprima **REPEAT** de nuevo durante la reproducción

- “🔁 ALL DISC” aparece en pantalla.

Para cancelar reproducción repetida

- Oprima **REPEAT** varias veces hasta que desaparezca el indicador de repetición.

Programación de reproducción repetida

- Oprima **REPEAT** una vez durante la reproducción del programa

- “🔁 1” aparece en pantalla.
(Repetición de una pista)

- Oprima **REPEAT** de nuevo durante la reproducción del programa.

- “🔁 ALL DISC” aparece en pantalla.
(Repetición de todo el programa)

Para la reproducción programada

Se puede organizar el orden de las pistas en los discos y crear su propio programa. El programa puede contener hasta 20 pistas.

1 Pulse **PROG./MEMO.** en el panel delantero o **PROGRAM/MEMO** desde el mando a distancia en el modo de interrupción.

2 Presione **DISC SKIP** en el panel frontal o **D.SKIP** en el mando a distancia para seleccionar el disco.

3 Pulse **CD SKIP/SEARCH** **◀◀◀/▶▶▶** en el panel delantero o desde el mando a distancia para seleccionar la pista.

4 Pulse **PROG./MEMO.** en el panel delantero o **PROGRAM/MEMO** desde el mando a distancia.

5 Repita los pasos 1 a 4.

6 Pulse **PLAY (▶)** en el panel delantero o pulse **CD PLAY/PAUSE (▶/||)** desde el mando a distancia.

Para comprobar los contenidos del programa

Presione **PROG. /MEMO.** (o **PROGRAM/MEMO** en el mando a distancia) en el modo **STOP**.

- Aparecerán el disco, pista y número de programa.

Para borrar los contenidos del programa

Presione **PROG. /MEMO.** (o **PROGRAM/MEMO** en el mando a distancia) en el modo **STOP**. Y presione **CLEAR** en el panel frontal o **CD STOP(■)** en el mando a distancia.

Para añadir contenidos al programa

1. Presione **PROG./MEMO.** (o **PROGRAM/MEMO** en el mando a distancia) repetidamente en modo parada del programa hasta que observe el "número de pista" parpadear.

2. Repita los pasos 2-4.

Para modificar contenidos al programa

1. Presione **PROG./MEMO.** (o **PROGRAM/MEMO** en el mando a distancia) para visualizar el número de programa que desee modificar.

2. Repita los pasos 2-4.

Localización de averías

Compruebe la guía siguiente para averiguar las posibles causas de un problema antes de llamar a un servicio técnico.

Symptom	Causa	Corrección
No hay alimentación.	<ul style="list-style-type: none"> El cable de alimentación está desenchufado. 	<ul style="list-style-type: none"> Enchufe el cable en la toma de pared.
Sin sonido.	<ul style="list-style-type: none"> Los cables de audio no están conectados correctamente. 	<ul style="list-style-type: none"> Conectar el cable de audio en los terminales correctamente.
	<ul style="list-style-type: none"> La alimentación del equipo fuente externa está desconectada. 	<ul style="list-style-type: none"> Conectar el equipo de la fuente externa.
	<ul style="list-style-type: none"> El cable del altavoz de encuentra en posición incorrecta. 	<ul style="list-style-type: none"> Coloque el cable del altavoz en la posición correcta y vuelva a encender la unidad pulsando POWER.
La unidad no comienza la reproducción.	<ul style="list-style-type: none"> No hay discos o cintas introducidos. 	<ul style="list-style-type: none"> Introduzca un disco o una cinta.
	<ul style="list-style-type: none"> No hay discos o cintas reproducibles introducidos. 	<ul style="list-style-type: none"> Introduzca un disco o una cinta reproducible
	<ul style="list-style-type: none"> El disco se ha colocado invertido. 	<ul style="list-style-type: none"> Ponga el disco con el lado de reproducción hacia abajo.
	<ul style="list-style-type: none"> El disco no está colocado en la guía. 	<ul style="list-style-type: none"> Introduzca un disco reproducible.
	<ul style="list-style-type: none"> El disco está sucio. 	<ul style="list-style-type: none"> Limpie el disco.
El control remoto no funciona correctamente.	<ul style="list-style-type: none"> El control remoto no está señalando al sensor de la unidad. 	<ul style="list-style-type: none"> Apunte el control remoto al sensor remoto de la unidad.
	<ul style="list-style-type: none"> El control remoto está demasiado lejos de unidad. 	<ul style="list-style-type: none"> Opere el control remoto dentro de la 23 ft (7 m).
	<ul style="list-style-type: none"> Hay un obstáculo en el camino entre el control remoto y la unidad. 	<ul style="list-style-type: none"> Elimine el obstáculo.
	<ul style="list-style-type: none"> Las pilas en el control remoto están agotadas . 	<ul style="list-style-type: none"> Cambie las pilas antiguas por unas nuevas.

Información adicional

Acerca de MP3

- Un archivo MP3 contiene datos de audio que han sido comprimidos usando la norma MPEG1 para la codificación de la capa-3 de audio. A los archivos que tienen la extensión ".mp3" los llamamos "archivos MP3".
- La unidad no puede leer un archivo MP3 que no tenga la extensión ".mp3".

El archivo WMA (Window Media Audio)

- Un archivo WMA es una tecnología de compresión de audio de Microsoft.
- El WMA (Windows Media Audio) ofrece la posibilidad de duplicar la compresión de audio del formato MP3.

La compatibilidad de esta unidad con discos de MP3/WMA está limitada de la siguiente manera:

- Frecuencia de muestreo / 8 - 48kHz (MP3), 132 - 44.1 kHz (WMA)
- Velocidad de los bits / 8 - 320kbps (MP3), 32 - 128kbps (WMA)
- El formato físico del CD-R debe cumplir con "ISO 9660"

- Si usted graba archivos MP3 usando un software que no pueda crear un SISTEMA DE ARCHIVOS, por ejemplo "Direct-CD" etc., no será posible reproducir los archivos MP3/WMA. Le recomendamos que use "Easy-CD Creator", que sí crea un sistema de archivos tipo ISO9660.
- Los nombres de los archivos deben usar 30 letras o menos y deben incluir la extensión ".mp3" o "wma" p. ej. "*****.MP3" o "*****.WMA.
- No use caracteres especiales tales como "/: * ? " < > " etc.
- Aún cuando el número total de archivos en el disco sea de más de 1000, sólo mostrará 999.

Acerca de MULTI-SESIÓN

- Esta función reconoce el disco multi-sesión según el tipo de disco CD-ROM del que se trate.
p. ej.) Si existen archivos MP3/WMA en la primera sesión, sólo los archivos v son reproducidos en la primera sesión. Si en toda la sesión sólo hay archivos MP3/WMA, todos los archivos MP3/WMA de la sesión son reproducidos. Si existe CD de audio en la primera sesión, sólo el CD de audio es reproducido en la primera sesión.

Especificación

SECCIÓN		MODELO	LM-U1350A/D/X	LM-U1050A/D/X	LM-W550A/D/X LM-U550A/D/X
[General]	Alimentación	Consulte el panel trasero.			
	Consumo de energía	60 W	50 W	45 W	
	Masa	6.3 kg	6.3 kg	6.3 kg	
	Dimensiones externas (Ancho x Alto x Profundidad)	273 x 326 x 366 mm			
[CD]	Respuesta en frecuencia	40 - 18000 Hz			
	Razón señal-ruido	70 dB			
	Rango dinámico	70 dB			
[Sintonizador]	FM	Rango de sintonía	87.5 - 108.0 MHz o 65 - 74 MHz, 87.5 - 108.0 MHz		
		Frecuencia intermedia	10.7 MHz		
		Razón señal-ruido	60/55 dB		
		Respuesta en frecuencia	60 - 10000 Hz		
	AM (MW)	Rango de sintonía	522 - 1620 kHz o 520 - 1720 kHz		
		Frecuencia intermedia	450 kHz		
		Razón señal-ruido	35 dB		
		Respuesta en frecuencia	120 - 2000 Hz		
[Amplificador]	Potencia de salida	130W+130W	100W+100W	50W+50W	
	T.H.D	0.5 %			
	Respuesta en frecuencia	42 - 20000 Hz			
	Razón señal-ruido	75 dB			
[PLETINA]	Velocidad cinta	4.75 cm/sec			
	Coloro y fluctuación	0.25 %(MTT -111, JIS-WTD)			
	Tiempo F.F/REW	120 sec (C-60)			
	Respuesta en frecuencia	125 - 8000Hz			
	Razón señal-ruido	40 dB			
	Separación de canales	50 dB(P/B) / 45 dB(R/P)			
	Tasa de borrado	55 dB(MTT-5511)			
[Altavoces]		LMS-U1350	LMS-U1050	LMS-W550/U550	
	Tipo	3 altavoz 3 vía	3 altavoz 3 vía	2 altavoz 2 vía	
	Impedan-cia	4 Ω	4 Ω	8 Ω	
	Respuesta en frecuencia	50 - 20000 Hz	55 - 20000 Hz	56 - 20000 Hz	
	Nivel de presión de sonido	86 dB/W (1m)	85 dB/W (1m)	85 dB/W (1m)	
	Potencia de entrada	130 W	100 W	50 W	
	Máxima potencia de entrada	260 W	200 W	100 W	
	Dimensiones netas (Ancho x Alto x Profundidad)	227 X 327 X 312 mm	227 X 327 X 272 mm	199 X 326 X 232 mm	
	Peso neto	5 kg	4.2 kg	2.78 kg	

* Los diseños y especificaciones pueden estar sujetos a cambios sin previo aviso.



P/NO : 3834RH0084U