



RECEPTOR DE DVD/CD
MANUAL DEL PROPIETARIO
MODEL: LH-T552SB
(Altavoces: LHS-55SBS, LHS-55SBC,
LHS-55SBW)



Antes de conectar, operar o ajustar este producto, tenga a bien leer cuidadosa y completamente este folleto de instrucciones.

Precauciones de seguridad



PRECAUCIÓN

PELIGRO DE DESCARGA
ELÉCTRICA
NO ABRA



ADVERTENCIA: PARA REDUCIR EL RIESGO DE DESCARGA ELÉCTRICA, NO quite la cubierta (o la tapa posterior) NO HAY adentro piezas que puedan ser útiles al cliente PARA SERVICIO DIRÍJASE A PERSONAL DE SERVICIO CALIFICADO



Este símbolo de un rayo con una punta de flecha dentro de un triángulo equilátero tiene el propósito de alertar al usuario sobre la presencia de voltaje peligroso no aislado dentro del receptáculo del producto, que puede ser de magnitud suficiente para constituir un riesgo de descarga eléctrica para las personas.



El símbolo de admiración dentro de un triángulo equilátero tiene el propósito de alertar al usuario sobre la presencia de instrucciones importantes sobre el funcionamiento y el mantenimiento (servicio) en la literatura que acompaña a la unidad.

ADVERTENCIA: PARA REDUCIR EL RIESGO DE INCENDIO O DESCARGA ELÉCTRICA, NO EXPONGA ESTE PRODUCTO A LA LLUVIA NI A LA HUMEDAD.

ADVERTENCIA: No instale este equipo en un espacio cerrado como biblioteca o similar.

CLASS 1 LASER PRODUCT
KLASSE 1 LASER PRODUKT
LUOKAN 1 LASER LAITE
KLASS 1 LASER APPARAT
CLASSE 1 PRODUIT LASER

PRECAUCIÓN:

Este receptor de disco de vídeo digital emplea un sistema de láser.

Para asegurar el uso correcto de este producto, tenga a bien leer cuidadosamente este manual del usuario y guardarlo para referencia futura. Si la unidad requiriese de mantenimiento, contacte a la ubicación de un servicio autorizado –ver procedimiento para servicio.

El uso de controles, ajustes o la ejecución de procedimientos que no sean los que están especificados aquí, pueden causar riesgos de exposición peligrosa a la radiación.

Para evitar la exposición directa al rayo de láser, no trate de abrir el receptáculo. Radiación visible de láser al abrir. NO MIRE AL RAYO DIRECTAMENTE.

PRECAUCIÓN: El aparato no debe ser expuesto al agua, ya sea por goteo o salpicado y no debe colocarse ningún objeto conteniendo líquido, por ejemplo un florero sobre el mismo.

Sobre los símbolos para instrucciones



Indica riesgos que posiblemente causen daño a la unidad misma u otro daño material.



Indica características especiales de funcionamiento de esta unidad.



Indica avisos y sugerencias para facilitar la tarea.

Fabricado bajo licencia de los Laboratorios Dolby.

"Dolby", "Pro Logic", y el símbolo de la doble-D son marcas registradas de los Laboratorios Dolby. Trabajos confidenciales No publicados. Copyderecha 1992-1997 Dolby Laboratories. Todos los derechos están reservados.

Fabricado bajo licencia de Digital Theater Systems, Inc. US Pat. No. 5,451,942 5,956,674, 5,974,380, 5,978,762 y otras patentes en todo el mundo other worldwide patents emitidas y pendientes. "DTS" y "DTS Digital Surround" (Sonidodigital envolvente) son marcas registradas de Digital Theater Systems, Inc. Copyderecha 1996, 2000 Digital Theater Systems, Inc. All derechos reserved.



Notas sobre derechos de autor:

Está prohibido por ley copiar, difundir, exhibir, difundir por cable, ejecutar en público, o contratar material de derechos de autor sin permiso.

Este producto está equipado por medidas de protección de copias desarrolladas por Macrovision. Las indicaciones de protección de copias están grabadas en algunos discos. Al grabar estos discos en un VCR, aparecerá ruido en la película durante la reproducción.

Este producto incorpora tecnología de protección de derechos de autor que son protegidos por ciertos reclamos de patentes de EE.UU. y otros derechos de propiedad intelectual poseídos por Macrovision Corporation y otros derechohabientes. El uso de esta tecnología de protección de derechos de autor debe ser autorizado por Macrovision Corporation, y está destinado al hogar y a otros usos de exhibición limitada a menos que esté de otro modo autorizado por Macrovision Corporation. El desarmado o la Ingeniería inversa está prohibida.

NÚMERO DE SERIE: El número de serie se encuentra en la parte posterior de esta unidad.

Este número es sólo para esta unidad y no está disponible para otras. Debe registrar aquí la información requerida y tener esta guía como un registro permanente de su compra.

Modelo N°. _____

Serie N°. _____

Contenidos

INTRODUCCIÓN

Precauciones de seguridad	2
Contenidos	3
Antes de poner en uso	4-5
Discos reproducibles	4
Precauciones	5
Notas sobre los discos	5
Sobre símbolos	5
Panel delantero/Panel posterior	6
Control remoto	7

PREPARACIÓN

Conexiones	8-11
Conexión a la TV	8
Conexiones opcionales del equipo	9
Conexiones de antena	9
Conexión del sistema de altavoces	10
Disposición de los altavoces	11
Antes del funcionamiento	12-17
Miniglosario del Flujo de Sonido & del Modo Surround	12
Modo Sonido	12
Visualizador en pantalla	13
Parámetros iniciales	14-17
• Funcionamiento general	14
• Idioma	14
• PANTALLA	14-15
• Audio	15
• BLOQUEO	16
• OTROS	17

FUNCIONAMIENTO

Funcionamiento con CD de DVD y de Video	17-20
Reproducción de un DVD o CD de vídeo	17
Características generales	18-20
• Moverse a otro TÍTULO/GRUPO	18
• Cómo cambiar a otro CAPÍTULO/PISTA	18
• Lectura lenta	18
• Imagen congelada y reproducción fotograma a fotograma	18
• Búsqueda	18
• Repetir	18
• Repetir A-B	19
• Búsqueda de hora	19
• Buscador de marcas	19
• Zoom	19
Características de DVD especiales	20
• Menú de títulos	20
• Menú del disco	20
• Cambio del idioma de audio	20
• Cambio del canal de audio	20
• Subtítulos	20
Discos de audio en DVD	20

Funcionamiento con CD de audio y discos en formato MP3/WMA	21
Reproducción de un CD de audio o disco MP3/WMA	21
• Pausa	21
• Cambio de pista	21
• Repetición de Pista / Todo / Desactivada	21
• Búsqueda	21
Funcionamiento con disco en JPEG	22
Visionado de un disco JPEG	22
• Mostrar (Proyección de diapositivas)	22
• Imagen congelada	22
• Mover a otro Fichero	22
• Para rota la imagen	22
Reproducción programada	23
Repetición de las pistas programadas	23
Eliminación de una pista de la lista "Programa"	23
Eliminación de toda la lista de programas	23
Funcionamiento de discos DivX	24
Configuración del altavoz	25
Información Adicional	26
Memoria de última condición	26
Protector de pantalla	26
Control de la TV	26
Operación de Radio	27
Pre sintonización de estaciones de radio	27
Escuchar la radio	27
Otra función	28
Determinar el apagado automático	28
Dimmer (Potenciómetro)	28
Mute (Silencio)	28
Utilización de auriculares	28
Seleccionando la fuente de entrada	28
XTS (Excelente sonido real)	28
XTS pro	28

Referencias

Códigos del idioma	29
Códigos de países	29
Resolución de averías	30-31
Especificaciones	32

Antes de poner en uso

Discos reproducibles

	Discos DVD de vídeo (discos de 8 cm / 12 cm)
	Discos DVD de audio (discos de 8 cm / 12 cm)
	Video CD (VCD) (discos de 8 cm / 12 cm)
	Audio CD (discos de 8 cm / 12 cm)

Asimismo, esta unidad reproduce DivX fichero, DVD -RW, DVD +RW, SVCD, y CD-R / CD-RW con títulos de audio, MP3, WMA, y archivos JPEG.

Notas

- Dependiendo de las condiciones del equipo de grabación o del disco CD-R/RW (o DVD-RW, DVD+RW) en sí, algunos discos CD-R/RW (o DVD-RW, DVD+RW) no podrán reproducirse en esta unidad.
- No adhiera ningún sello o etiqueta en ninguno de los lados (el lado etiquetado o el lado grabado) de un disco.
- No use CD con formas irregulares (pej.:, en forma de corazón u octogonal). Estos puede causar mal funcionamiento.

Notas sobre DVD y CD de vídeo

Algunas operaciones de reproducción de DVD y de CD de vídeo pueden ser intencionadamente preparadas por los fabricantes de software.

Como esta unidad reproduce DVD y vídeos de CD de acuerdo con el contenido del disco diseñado por el fabricante de software, algunas características de reproducción de la unidad pueden no estar disponibles o pueden agregarse otras funciones.

Asegúrese de consultar las instrucciones incluidas con los DVDs y CDs de vídeo. Algunos DVDs, con propósitos empresariales o publicitarios, pueden no realizar lecturase en la unidad.

Código regional del receptor DVD/CD y del DVD.

Este receptor DVD/CD está diseñado y fabricado para la reproducción del software DVD codificado como region "4". El código de región en las etiquetas de algunos discos DVD indica el tipo de receptor que puede reproducir estos discos.



Esta unidad puede reproducir sólo discos DVD etiquetados "4" o "TODOS (ALL)". Si trata de reproducir otros discos, en la pantalla del televisor aparecerá el mensaje "Check Regional Code" (Compruebe el código regional). Algunos discos DVD pueden no tener una etiqueta con el código de región aún cuando su reproducción está prohibido dentro de los límites del área.

Nota sobre CDs codificados con DTS

Al reproducir CD codificados DTS, puede que se escuche un nivel de audio excesivo de la salida estéreo analógica. Para evitar posible daño al sistema de sonido, baje el volumen antes de reproducir dichos discos, ajuste gradualmente el volumen, y mantenga bajo el volumen. Para disfrutar de reproducción Digital Surround™ DTS, debe haber un sistema decodificador externo DTS Digital Surround™ canal 5.1 conectado a la salida digital de la unidad.

Términos relacionados con discos

Título (Sólo discos DVD de vídeo)

Contenido de la película principal, contenido de las características que le acompañan, contenido adicional o álbum de música.

Cada título tiene asignado un número de referencia de título que le permite localizarlo con facilidad.

Capítulo (Sólo discos DVD de vídeo)

Secciones de una película o pieza musical más pequeñas que los títulos.

Un título se compone de uno o varios capítulos. A cada capítulo se le asigna un número de capítulo, que le permite localizar el capítulo que desee. Dependiendo del disco, puede no haber ningún capítulo grabado.

Grupo (Sólo discos DVD de audio)

Contenido de audio principal o contenido de audio de muestra adjunto o adicional, o álbum de música. Cada grupo recibe un número de referencia que le permitirá localizarlo fácilmente.

Escena (VCD)

En un CD de vídeo con funciones PBC (Control de reproducción), las imágenes y las imágenes congeladas se dividen en secciones denominadas "Escenas". Cada escena aparece en la pantalla del menú y se le asigna un número para que pueda localizar la escena que desee.

Una escena está compuesta de una o varias pistas.

Tipos de CD de vídeo

Hay dos tipos de CD de vídeo:

CD de vídeo equipado con PBC (Versión 2.0)

Las funciones PBC (Control de reproducción) le permiten interactuar con el sistema a través de los menús, funciones de búsqueda u otras funciones como las del ordenador. Además, las imágenes congeladas de alta resolución pueden reproducirse si están incluidas en el disco.

CD de vídeo sin PBC (Versión 1.1)

Funciona igual que los CD de audio. Estos discos permiten la reproducción de imágenes de vídeo y sonido, pero no están equipados con PBC.

Antes de poner en uso (Continúa)

Precauciones

Manipuleo de la unidad

Al transportar la unidad

La caja original para transporte así como los materiales embalaje son útiles. Para la máxima protección vuelva a envolver la unidad como fuera embalada originalmente en la fábrica.

Al colocar la unidad.

Las imágenes y sonidos de algún equipo cercano de TV, VCR o radio pueden distorsionarse durante la reproducción. En este caso, aleje la unidad del equipo de TV, VCR, o radio, o apague la unidad luego de quitar el disco.

Para mantener limpia la superficie

No use líquidos volátiles, tales como insecticidas para rociar, cerca de la unidad. No deje productos de goma de plástico en contacto con la unidad por un tiempo largo estos dejarán marcas en la superficie.

Limpieza de la unidad

Para limpiar el gabinete

Use un paño suave, seco. Si las superficies están muy sucias, use un paño suave ligeramente humedecido con una solución de detergente suave. No use solventes fuertes, tales como alcohol, bencina o solvente, ya que estos pueden dañar la superficie de la unidad.

Para obtener una imagen limpia

El receptor DVD/CD es una unidad de tecnología de punta, de alta precisión. Si las lentes de recepción óptica y las partes importantes del disco están sucios o desgastados, la calidad de la imagen será pobre. Se recomiendan revisión y mantenimiento cada 1.000 horas de uso. (Esto depende del medio en el que se hace funcionar la unidad.)

Para detalles, tenga a bien tomar contacto con su distribuidor más cercano.

Notas sobre los discos

Manipuleo de los discos

No toque el lado de reproducir del disco.
Tome el disco por los bordes de manera que las huellas digitales no toquen la superficie.
No pegue papel o cinta adhesiva sobre el disco.

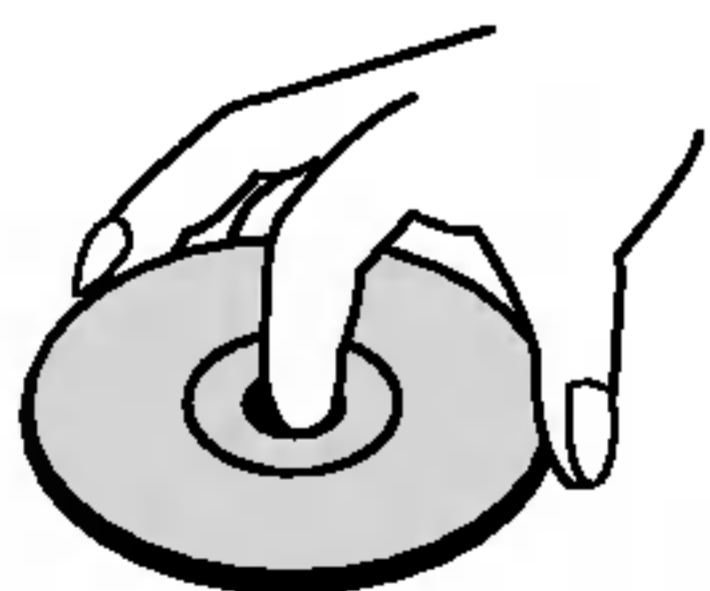

Guardar los discos

Después de usarlo, guarde el disco en su estuche. No exponga el disco a la luz directa del sol o al calor, ni lo deje en un auto estacionado bajo la luz directa del sol, ya que puede aumentar considerablemente la temperatura dentro del vehículo.

Limpieza de los discos

Las huellas digitales o el polvo sobre el disco pueden causar una calidad pobre de imagen y distorsión de sonido. Antes de reproducir, limpie el disco con un paño limpio. Pase el paño desde el centro hacia afuera del disco.

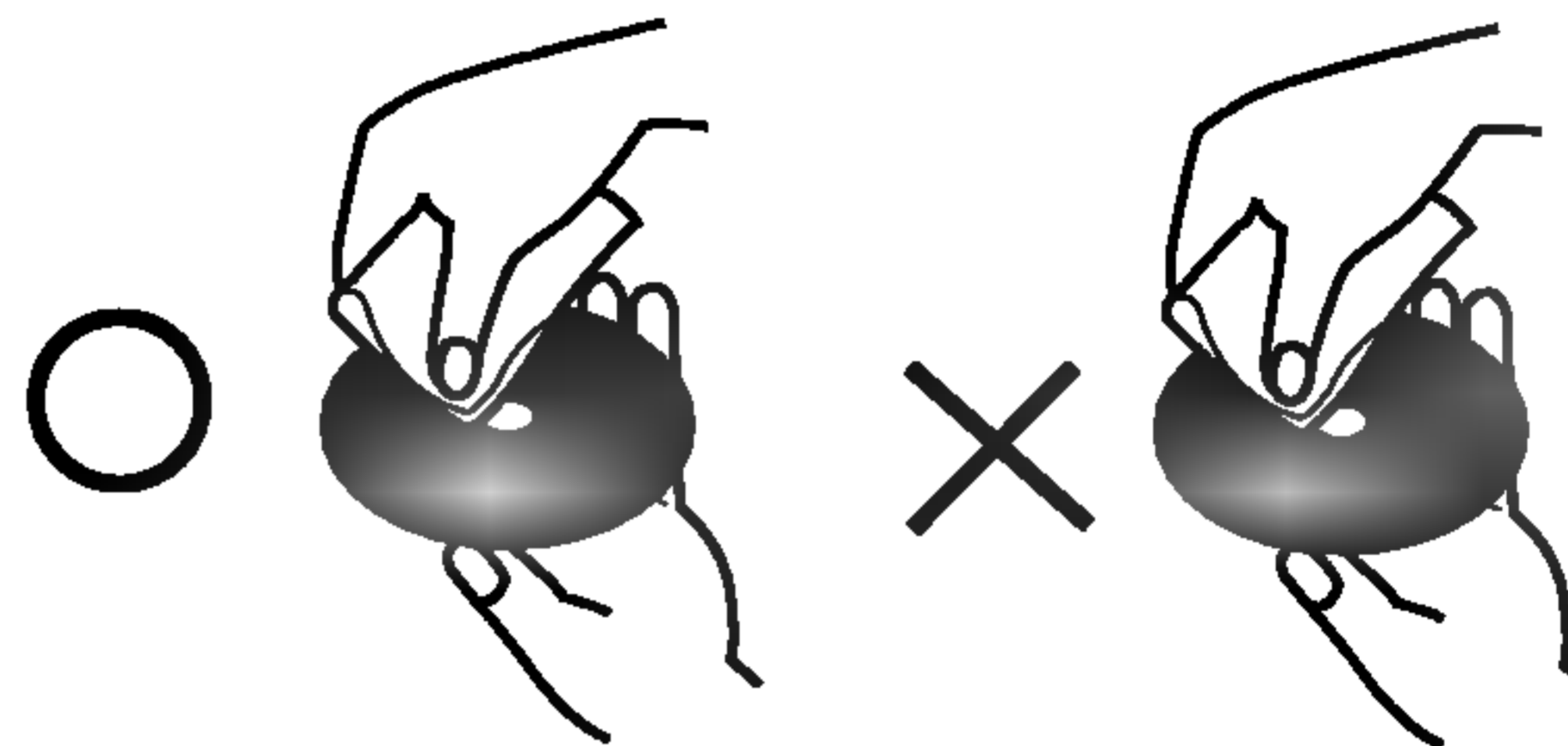

No use solventes fuertes tales como alcohol, bencina, solvente, limpiadores disponibles en los comercios o rocíos anti-estática para discos de vinilo más antiguos.









Sobre símbolos

Sobre la aparición del símbolo

El símbolo “  ” puede aparecer en la pantalla de la TV durante su funcionamiento. Este icono significa que la función que se explica en este manual del usuario no está disponible en ese disco de vídeo específico DVD.

Acerca de símbolos para instrucciones en el disco

Una sección cuyo título tiene uno de los siguientes símbolos es aplicable solamente al disco representado por el símbolo.

-  DVD y DVD±R/RW finalizados
-  Discos DVD de audio
-  CD de vídeo con funciones PBC (Control de reproducción).
-  CD de vídeo sin funciones PBC (Control de reproducción).
-  Audio CDs.
-  Disco MP3
-  Disco WMA.
-  Disco JPEG
-  Disco DivX

Panel delantero/Panel posterior

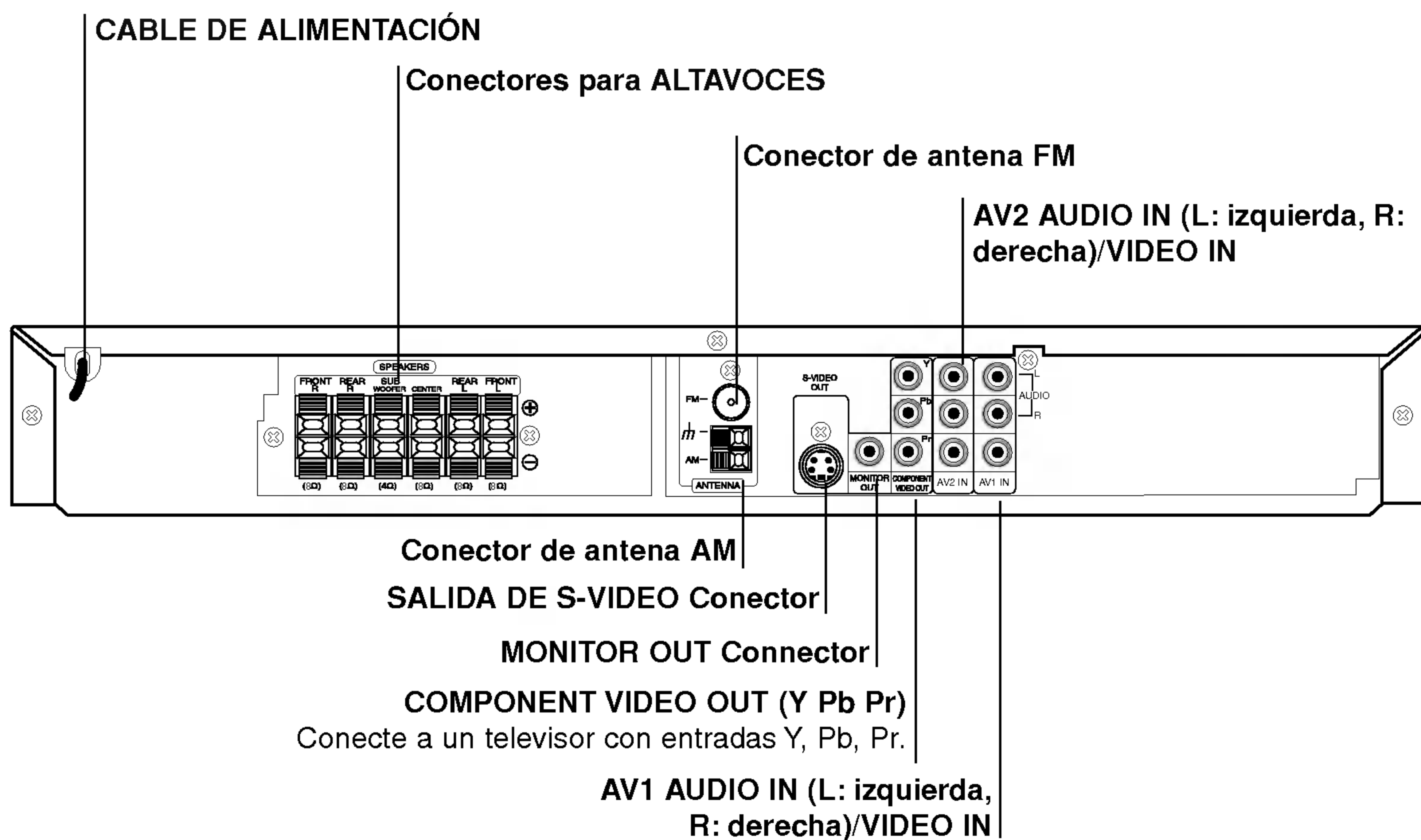
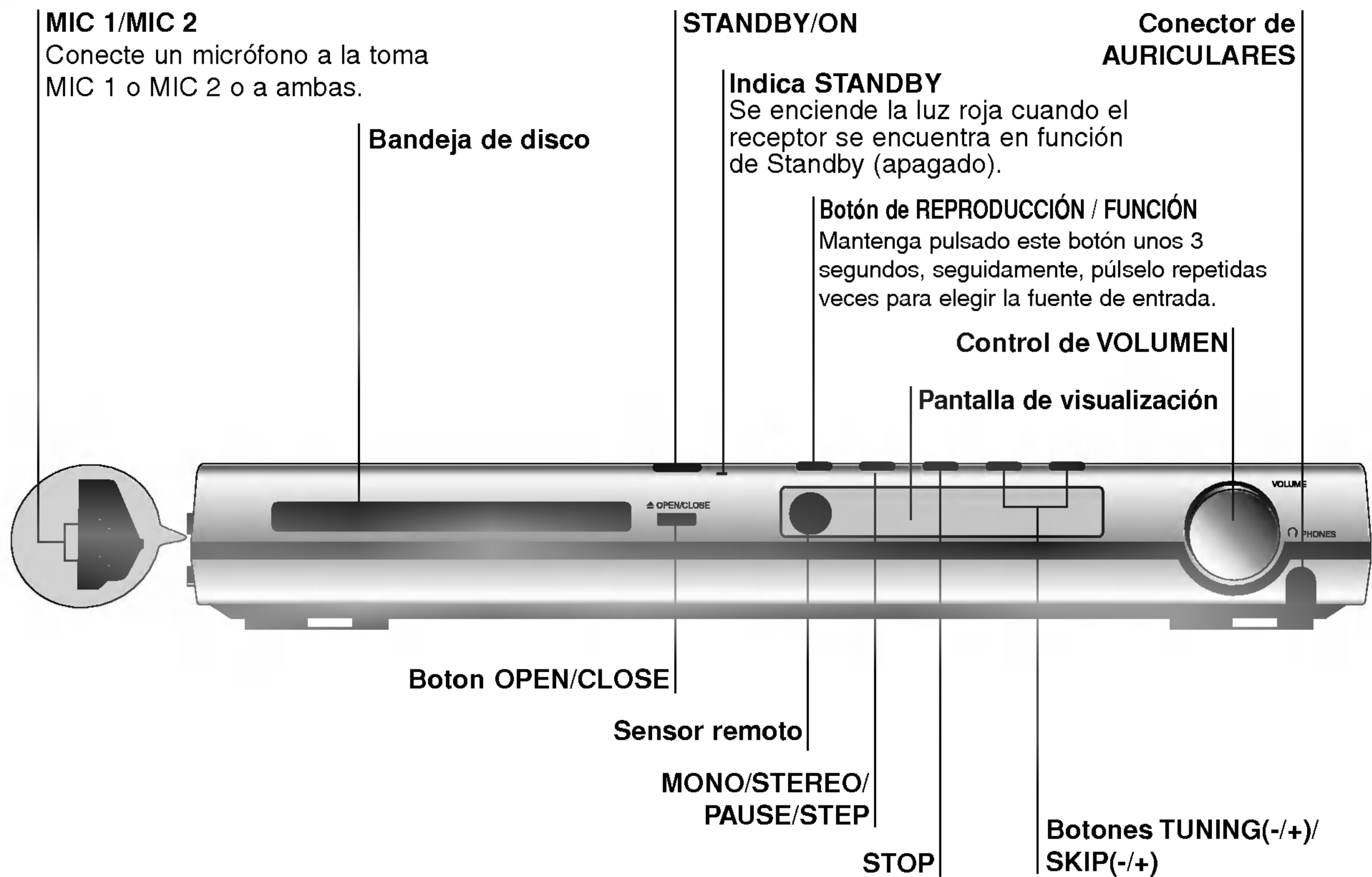

No toque las clavijas internas de los jacks en el panel posterior. La descarga electrostática puede causar daño permanente a la unidad.



Control remoto

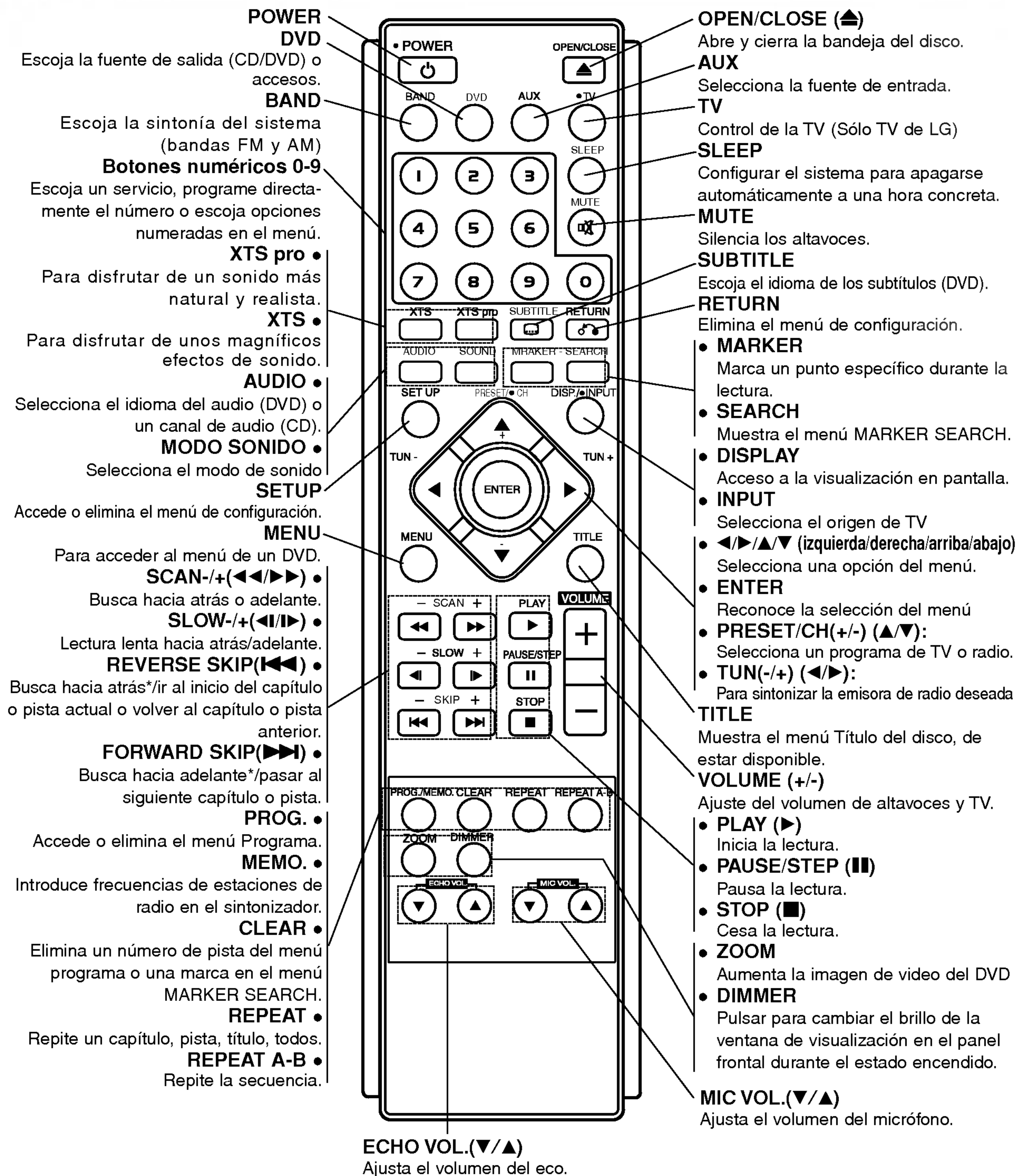

Alcance de funcionamiento del Control remoto

Apunte el control remoto al sensor remoto y apriete los botones.

- **Distancia:** aproximadamente 23 pies (7 m) desde el frente del sensor remoto.
- **Ángulo:** aproximadamente de 30° en ambas direcciones respecto a la línea central del sensor remoto.



Precaución

No mezcle baterías viejas con nuevas. Nunca mezcle diferentes tipos de batería (estándar, alcalina, etc.).

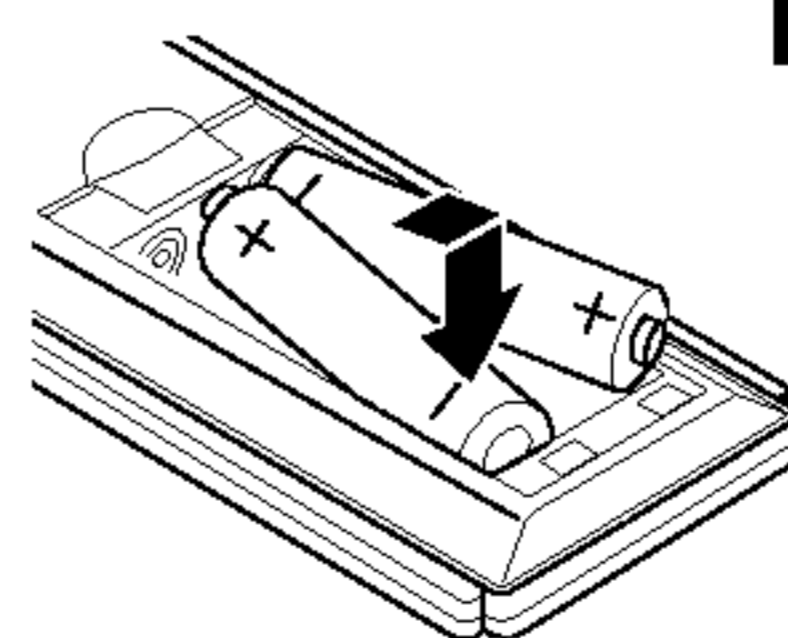

Instalación de las baterías del control remoto

Quite la cubierta de las baterías en la parte posterior del control remoto e inserte dos baterías R03 (tamaño AAA) con + y - alineados correctamente.

Conexiones

Conexión a la TV

- Realice una de las siguientes conexiones, dependiendo de la capacidad de su equipo actual.

Consejos

- Dependiendo de su TV y del resto de equipos que desee conectar, existen varias formas de conectar el reproductor. Utilice una de las conexiones descritas a continuación.
- Consulte los manuales de su TV, Vídeo, Sistema Estéreo o de cualquier otro dispositivo para conseguir las mejores conexiones.

Precaución

- Asegúrese de que el receptor DVD/CD está conectado directamente a la TV. Seleccione la entrada AV correcta en la TV.
- No conecte su receptor DVD/CD a la TV a través de su aparato de vídeo. La imagen del DVD podría resultar distorsionada por el sistema de protección anticopia.

Conexión de S-Video

Conecte la salida S-VIDEO OUT (Salida de S-Video) del receptor DVD/CD a la toma de entrada de S-Video de la TV utilizando el cable de S-Video opcional (**S**).

Conexión de vídeo

Conecte la salida MONITOR OUT (Salida a monitor) del receptor DVD/CD a la toma de entrada de vídeo de la TV utilizando el cable de vídeo incluido (**V**).

Conexión de vídeo compuesto (Color Stream®)

Conecte las salidas COMPONENT VIDEO OUT (Salida de vídeo compuesto) del receptor DVD/CD a las tomas de entrada correspondientes de la TV utilizando un cable Y Pb Pr opcional (**C**).

Conexión del Explorador progresivo (Color Stream®)

- Si su televisión es de alta definición o “digital”, puede sacar provecho de la salida de exploración progresiva del receptor de DVD/CD para obtener la máxima resolución de vídeo posible.
- Si su TV no acepta el formato de Explorador Progresivo, la imagen aparecerá borrosa si intenta usar el Explorador Progresivo en el receptor de DVD/CD

Conecte las salidas COMPONENT VIDEO OUT (Salida de vídeo compuesto) del receptor DVD/CD a las tomas de entrada correspondientes de la TV utilizando un cable Y Pb Pr opcional (**C**).

Parte posterior TV

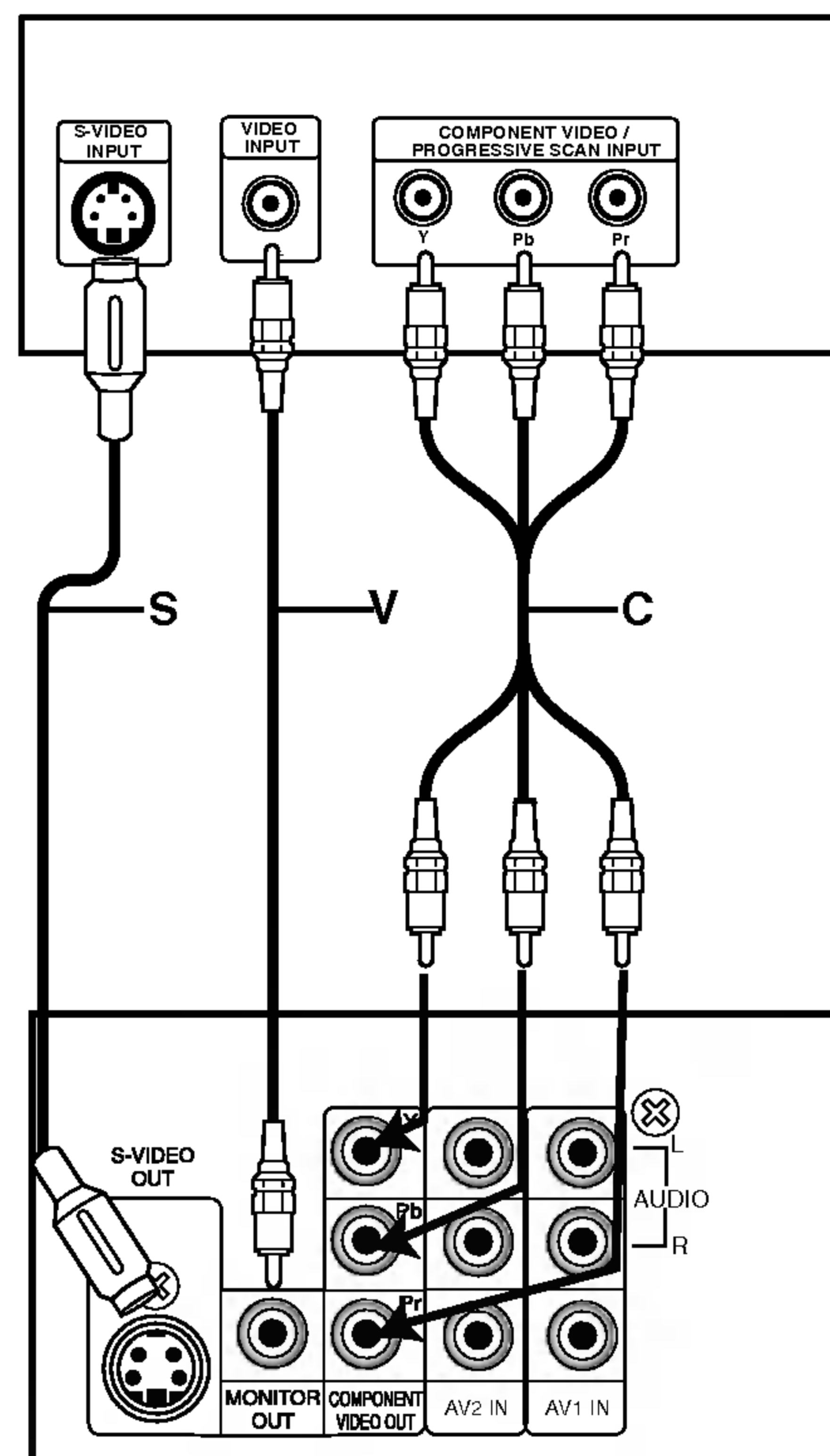

Parte trasera del receptor de DVD/CD

Notas

- Ajuste el progresivo a “On” en el menú de configuración de la señal progresiva. Consulte la página 15.
- Ajuste el progresivo a “Off” sacando cualquier disco de la unidad y cierre la bandeja de discos. Cerciórese de que aparece “no disc” en la pantalla de visualización. A continuación, pulse STOP y manténgalo pulsado durante 5 segundos antes de soltarlo.
- El barrido progresivo no funciona con las conexiones analógicas del vídeo (toma amarilla SALIDA DEL COMPONENTE DE VIDEO) o la conexión S-VIDEO.

Conexiones (Continuación)

Conexiones opcionales del equipo

- 1 Conecte un VCR a los conectores AV IN.
- 2 Conecte una VCR adicional a los conectores AV 2.

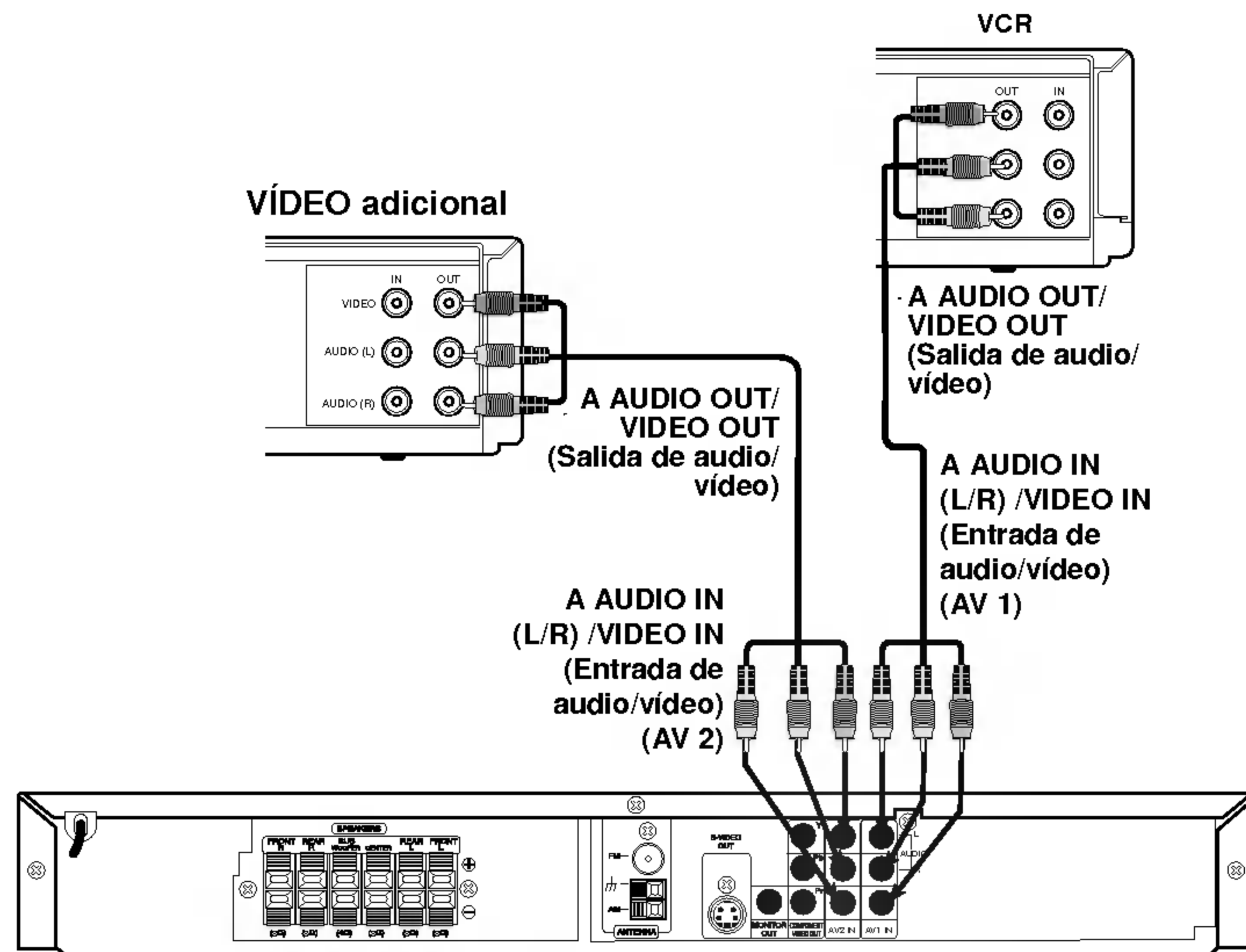

Notas

- Si el formato de sonido de la salida digital no coincide con las capacidades de su receptor, el receptor producirá un sonido fuerte y distorsionado, o no producirá sonido alguno.

Conexiones de antena

Conecte las antenas provistas FM/AM para escuchar la radio.

- Conecte la antena de cuadro AM al conector de antena AM.
- Conecte la antena aérea de FM al conector correspondiente.

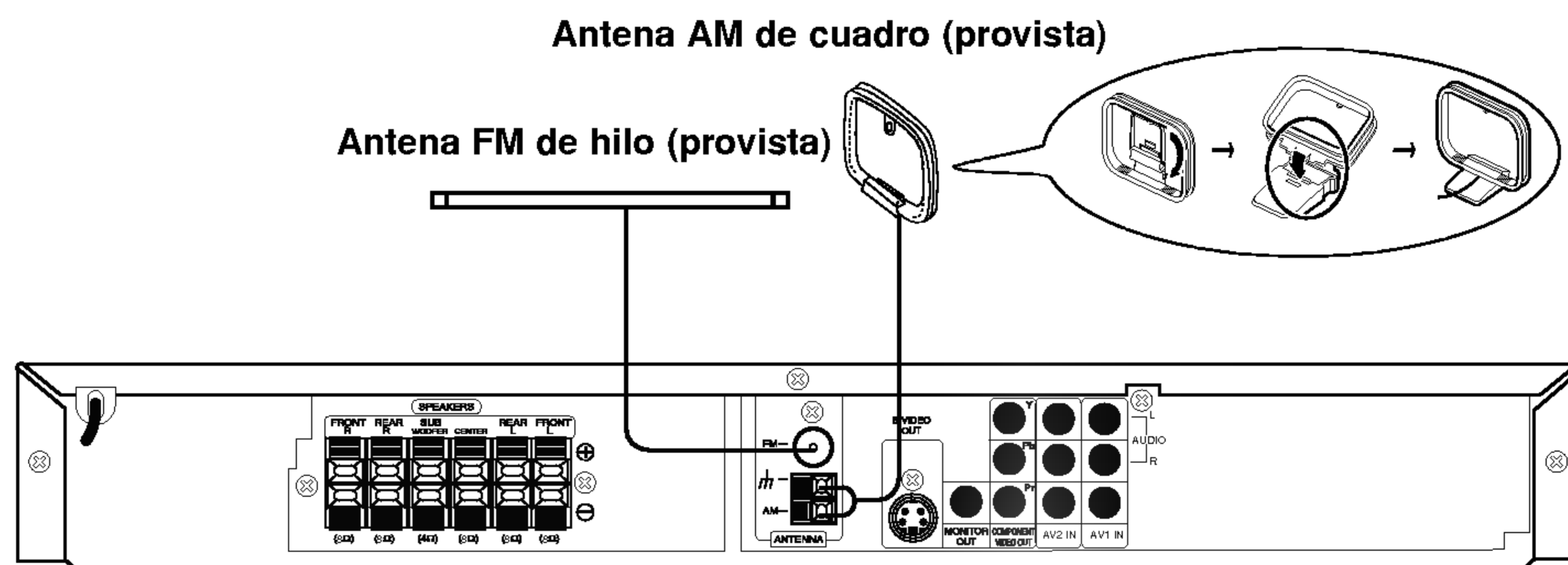

Notas

- Para evitar que capte ruidos, mantenga la antena de cuadro AM lejos del receptor DVD/CD y de otros componentes.
- Asegúrese de extender completamente la antena de hilo FM.
- Después de conectar la antena de hilo FM, manténgala tan horizontal como sea posible.

Conexiones (Continúa)

Disposición de los altavoces

En caso de disposición normal, utilice los 6 altavoces (2 frontales, el central, 2 posteriores y el altavoz de graves). Si desea obtener un sonido de graves de máxima calidad, sonido envolvente digital DTS, o sonido envolvente Dolby Digital, debe conectar el altavoz de graves.

- **Altavoces frontales**

Coloque los altavoces de forma equidistante desde su posición de escucha. Para una mejor percepción, oriéntelos a un intervalo de 45 grados.

- **Altavoz central**

La situación ideal es que se encuentre a la misma altura que los frontales, aunque también se puede colocar encima o debajo del televisor.

- **Altavoces posteriores**

Colóquelos a la derecha y a la izquierda, en la parte posterior de la zona de escucha. Estos altavoces producen el desplazamiento del sonido necesario para la reproducción de sonido envolvente. A fin de obtener un resultado óptimo, se recomienda no instalar los altavoces posteriores demasiado lejos de la posición de escucha, así como su disposición a la altura del oído o ligeramente por encima. También resulta muy eficaz orientar los altavoces posteriores hacia una pared o hacia el techo, con lo que se obtiene una mejor difusión del sonido.

En caso de habitaciones de dimensiones reducidas, si la audiencia se encuentra muy cerca de la pared posterior, puede colocar los altavoces posteriores uno enfrente de otro y entre 60 y 90 cm. por encima del oído.

- **Altavoz de graves**

Puede colocarse en cualquier posición frontal.

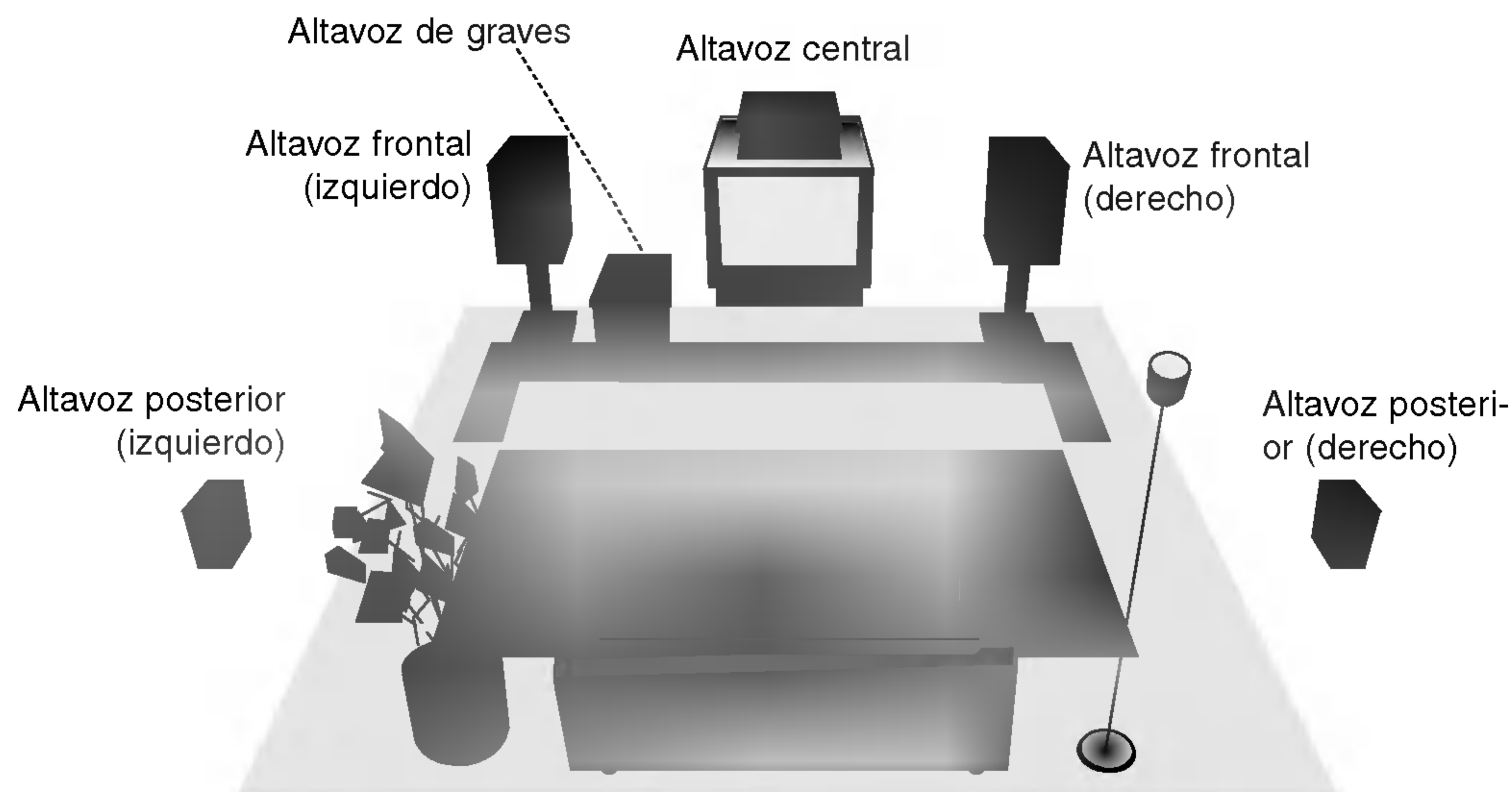

Ejemplo de disposición de los altavoces

Antes del funcionamiento

Miniglosario del Flujo de Sonido & del Modo Surround



Le permite disfrutar de 5.1 (o 6) canales discretos de alta calidad de audio digital de las fuentes de programas DTS que llevan la marca de fábrica, tales como discos, DVD, y discos compactos, etc. El sonido digital DTS, entrega hasta 6 canales de audio transparente (esto significa idéntico al master original) y resulta en excepcional claridad a través de verdaderamente los 360 grados del campo de sonido. El término DTS es una marca registrada de DTS Technology, LLC, fabricado bajo licencia de DTS Technology, LLC.

DOLBY DIGITAL

El formato Dolby digital envolvente le permite disfrutar hasta 5.1 canales de sonido envolvente digital de una fuente de programa Dolby Digital. Si reproduce DVD con marca puede disfrutar de una condición aún mejor de sonido, mayor precisión espacial y rango dinámico mejorado.

DOLBY PRO LOGIC (II)

Dolby Pro Logic II crea cinco salidas de canales de banda ancha de fuentes de dos canales. Se logra a través de un decodificador envolvente de matriz de alta pureza que extrae las propiedades espaciales de la grabación original sin agregar ningún sonido nuevo o coloración tonal.

Modo MOVIE (cine)

El modo Movie es para uso en exhibiciones de televisión estéreo y todo programa codificado con Dolby Surround. El resultado es un campo de sonido mejorado direccionalmente que acerca la calidad al sonido de canales discretos 5.1.

Modo MÚSICA

El modo Música es para uso en grabaciones de cualquier música en estéreo y produce un espacio de sonido ancho y profundo.

Modo MATRIX

El modo Matrix es el mismo que el modo Música excepto que la mejora direccional lógica se apaga. Puede ser utilizado para mejorar mono-señales haciéndolas aparecer como "más grandes". El modo Matrix puede también encontrar su utilidad en auto-sistemas cuando las fluctuaciones de la recepción pobre de estéreo FM pueden ser causa de disturbio de las señales de alrededor de un decodificador lógico. La "curación" última para la recepción pobre de estéreo FM puede ser simplemente forzar el audio a mono.

BYPASS (ESTEREO DOBLE CANAL)

El software con señales de audio ambiental multicanal se reproduce de acuerdo con el modo en que fue grabado.

Modo Sonido

Puede disfrutar del sonido envolvente simplemente seleccionando uno de los campos de sonidos pre programados conforme al programa que desee oír.

Cuando se inserta un DVD

Puede cambiar el modo sonido de DVD presionando el botón **AUDIO** en el remoto durante la reproducción. Aunque los contenidos DVD difieren de disco a disco, lo siguiente explica el funcionamiento básico cuando se usa esta función.

- a) Tras seleccionar el canal 2 (por ejemplo, o) presionando el botón AUDIO, apriete el botón SOUND varias veces.



- b) Una vez escoja el canal 5.1 (por ejemplo, o) presionando el botón AUDIO, apriete el botón SOUND.

- En la pantalla de la TV aparecerá un indicador "👤".
- En la ventana desplegable sólo aparecerá el indicador "BYPASS".

Al insertar un Video CD

Cada vez que pulse el botón SOUND, el modo de sonido del Video CD cambiará en la ventana desplegable siguiendo el orden que se indica.

BYPASS → STUDIO → CLUB → HALL → THEATER 1 → CHURCH → PL II MOVIE → PL II MUSIC → PL II MTRX → BYPASS...



Nota

Una vez escoja "Bypass" en el modo de sonido, presionando el botón de SOUND, apriete el botón AUDIO. La izquierda, derecha y estéreo del canal de audio aparecerá desplegado en la pantalla de la TV.

Al insertar un CD

Cada vez que pulse el botón SOUND, el modo de sonido del Video CD cambiará en la ventana desplegable siguiendo el orden que se indica.

BYPASS → STUDIO → CLUB → HALL → THEATER 1 → CHURCH → PL II MOVIE → PL II MUSIC → PL II MTRX → BYPASS...

Para su referencia

- **Puede identificar el formato codificado del programa de software viendo su embalaje.**
 - Los discos Dolby Digital están etiquetados con el logo.
 - Los programas de Dolby Surround codificados están etiquetados con el logo.
 - Los discos DTS Digital Surround están marcados con DTS.



Notas

- Cuando el sonido alcance una frecuencia de 96kHz, las señales de salida se convertirán en 48kHz, siendo ésta la frecuencia de muestreo.
- Al usar un micrófono, no podrá disfrutar del canal de salida 5.1 Con el sistema del micrófono, sólo se podrán tener salida para 2 canales de sonido.





Antes del funcionamiento (Continúa)

Visualizador en pantalla

Puede visualizar el estado general de la reproducción en la pantalla del televisor. Algunas opciones pueden cambiarse utilizando el menú. Para utilizar el visualizador en pantalla:

- 1** Pulse el botón DISPLAY durante la reproducción.
- 2** Pulse ▲ / ▼ para seleccionar una opción. Se marcará la opción seleccionada.
- 3** Pulse ◀ / ▶ para cambiar la configuración. Puede usar también los botones numéricos si procede (por ejemplo, para introducir el número de título). Para algunas funciones, pulse ENTER para ejecutar la configuración.

Iconos de campos de retroalimentación temporal

-  Repetición de título
-  Repetición de secuencia
-  Reanuda la reproducción a partir de este punto
-  Acción prohibida o no disponible



Notas

- Puede que algunos discos no dispongan de todas las características indicadas a continuación.
- Si no pulsa ningún botón durante 10 segundos, el visualizador en pantalla desaparece.



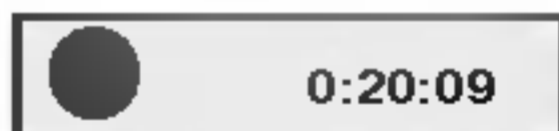
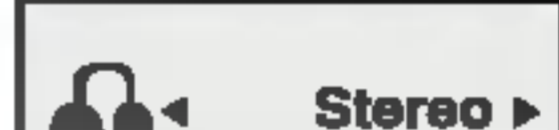

Ejemplo: Visualizador en pantalla durante la reproducción de un DVD

Opciones	Método de selección
Número de título 	◀ / ▶, Números ENTER
Número de capítulo 	◀ / ▶, Números ENTER
Búsqueda de hora 	Números , ENTER
Idioma de audio y modo de salida de audio digital 	◀ / ▶ o AUDIO
Idioma de los subtítulos 	◀ / ▶ o SUBTITLE
Ángulo 	◀ / ▶
Sonido 	◀ / ▶

Ejemplo: Visualizador en pantalla durante la reproducción de un VCD

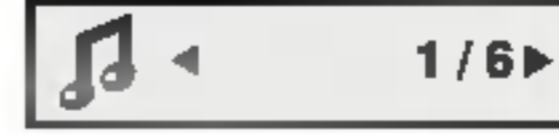
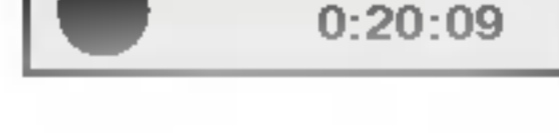
Opciones	Método de selección
Número de pista (o modo PBC) 	◀ / ▶, Números ENTER
Hora 	Números ENTER
Canal de audio 	◀ / ▶ o AUDIO
Sonido 	◀ / ▶

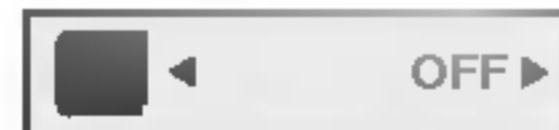
Ejemplo: Visualización en pantalla durante la reproducción de un DVD de audio

Opciones	Método de selección
Número de grupo 	◀ / ▶, Números ENTER
Número de pista 	◀ / ▶, Números ENTER
Hora 	Solo visualización
Idioma de audio y modo de salida de audio digital 	◀ / ▶ o AUDIO
Idioma de los subtítulos 	Solo visualización
Página (o ángulo) 	◀ / ▶
	

Antes del funcionamiento (Continúa)

Parámetros iniciales

Con el menú de configuración, puede efectuar varios ajustes en opciones tales como la imagen y el sonido. Asimismo, puede configurar, entre otras cosas, un idioma para los subtítulos y el menú de configuración. Para conocer más detalles sobre cada opción del menú de configuración, véanse las páginas 14 a 17.

Para entrar y salir del menú:

Pulse SETUP para entrar en el menú. Pulsando de nuevo SETUP volverá a la pantalla inicial.

Para pasar a la categoría siguiente:

Pulse ► en el mando a distancia.

Para volver a la categoría anterior:

Pulse ◀ en el mando a distancia.

Funcionamiento general

- 1** Pulse SETUP.
Aparecerá el menú de configuración.
- 2** Utilice los botones ▲ / ▼ para seleccionar la opción deseada y pulse ► para pasar a la segunda categoría.
La pantalla muestra la configuración actual de la opción elegida, así como los parámetros alternativos.
- 3** Utilice los botones ▲ / ▼ para seleccionar la segunda opción deseada y pulse ► para pasar a la tercera categoría.
- 4** Utilice los botones ▲ / ▼ para seleccionar la configuración deseada y pulse ENTER para confirmar su elección.
Algunas opciones requieren pasos adicionales.
- 5** Pulse SETUP o PLAY para salir del menú de Configuración.

IDIOMA



OSD

Elija un idioma para el menú de configuración y el visualizador en pantalla.

Audio / Subtítulo / Menú Del Disco

Seleccione el idioma que prefiera para la pista de audio (audio del disco), subtítulos y menú del disco.

Original: Hace referencia al idioma original en el que se grabó el disco.

Otros: Para seleccionar otro idioma, pulse los botones numéricos y a continuación, ENTER para introducir el número de 4 dígitos que corresponda en la lista de códigos de idiomas del capítulo de referencia. Si introduce un código de idioma erróneo, pulse CLEAR.

PANTALLA

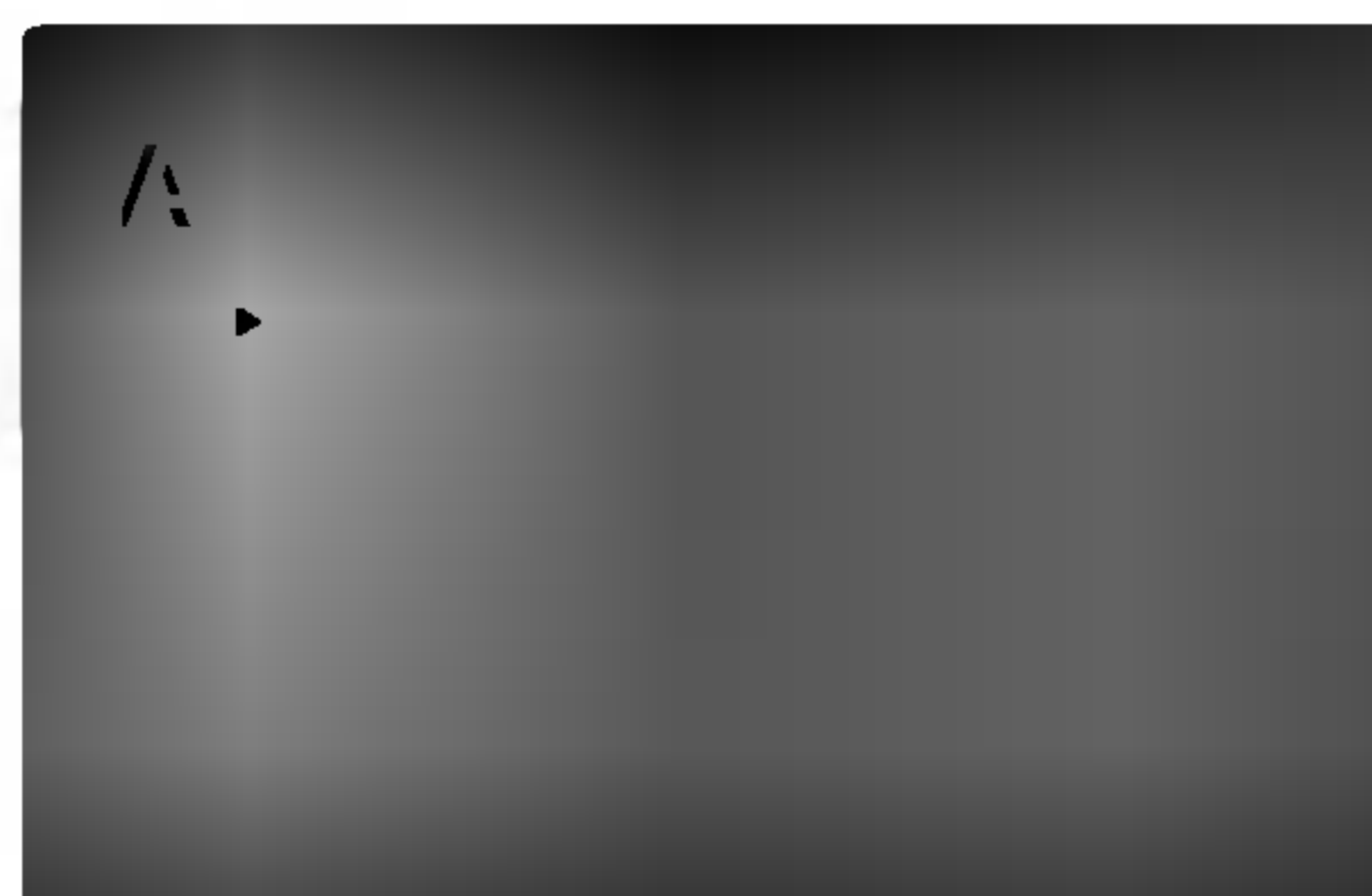

Aspecto TV

4:3: Opción para la conexión de un televisor 4:3 estándar.

16:9 Wide: Opción para la conexión de un televisor ancho 16:9.

Pantalla

La configuración del modo de visualización sólo funciona cuando el modo de aspecto del televisor se encuentra en "4:3".

LetterBox: Muestra una imagen alargada con bandas en la parte superior e inferior de la pantalla.

PanScan: Muestra de forma automática la imagen en la pantalla completa y corta las partes de la imagen que no se ajusten a la misma.

Antes del funcionamiento (Continúa)

Progressive Scan

El vídeo con barrido progresivo proporciona unas imágenes de altísima calidad y con poco parpadeo.

Si está utilizando la toma SALIDA DEL COMPONENTE DE VIDEO, pero el receptor está conectado a una televisión (analógica) estándar, configure el barrido progresivo en Apagado.

Si va a utilizar tomas de vídeo de componente para conexión a un televisor o monitor que sea compatible con una señal de barrido progresivo, ajuste el barrido progresivo a On.

- 1** Seleccione "Progressive Scan" en el menú DISPLAY y, a continuación, pulse ►.

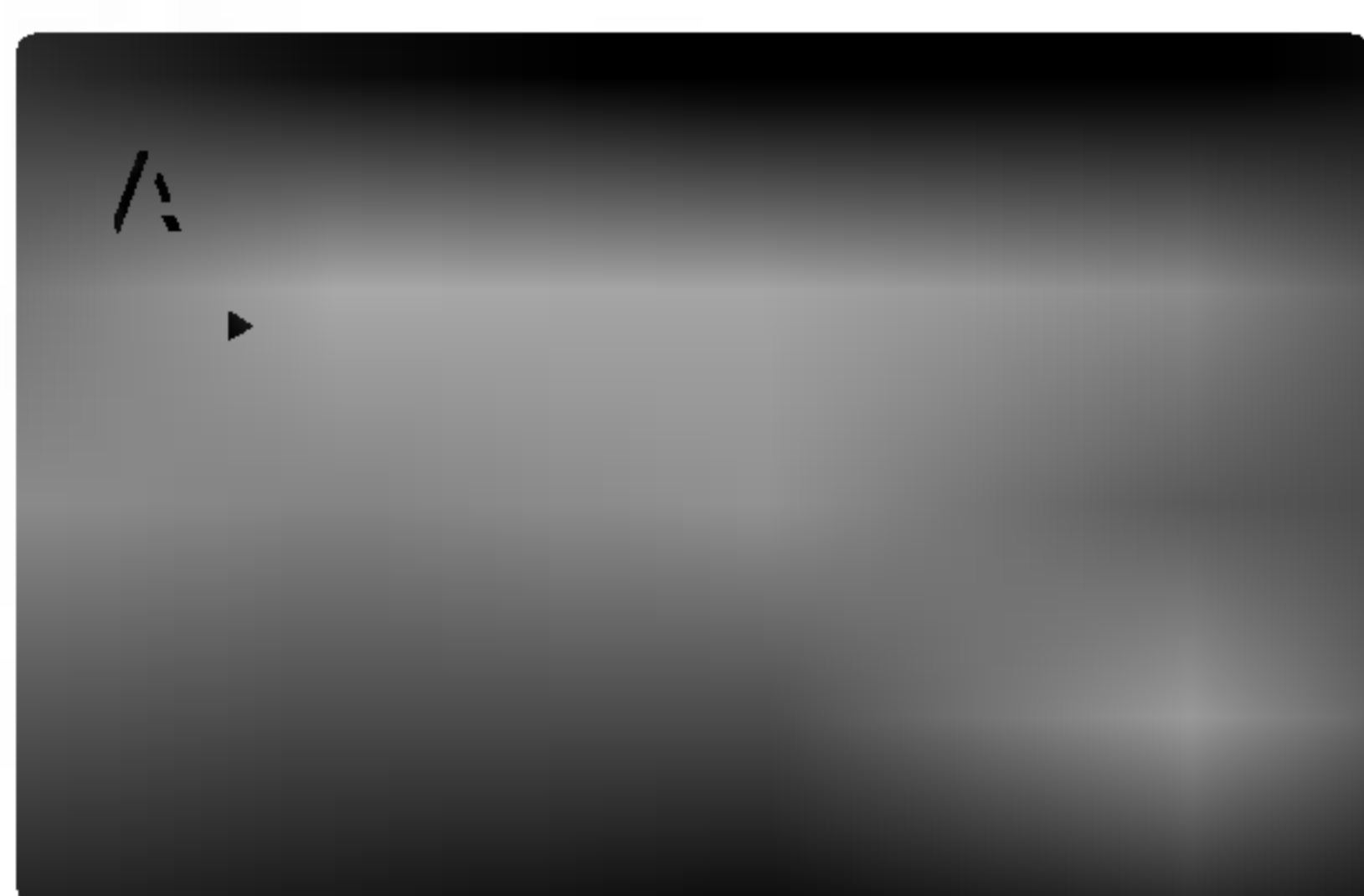

- 2** Selección "On" usando los botones ▲ / ▼.

- 3** Pulse ENTER para confirmar su selección. Aparecerá el menú de confirmación.

- 4** Cuando el menú de confirmación aparezca en pantalla, se iluminará Cancel por defecto. Use los botones ◀ / ▶ para iluminar Enter.

- 5** Pulsar ENTER ajustará el reproductor al modo de barrido progresivo.

⚠ Precaución

Una vez que el ajuste de la salida de barrido progresivo haya sido introducido, sólo verá la imagen en un televisor o monitor compatible con el barrido progresivo. Si ajusta el barrido progresivo a On (Activado) por error, deberá reiniciar la unidad.

- 1) Elimine cualquier disco de la unidad y cierre la bandeja. El mensaje "NO DISC" aparecerá en una ventana desplegable.
- 2) Escoja y mantenga apretado STOP (■) durante cinco segundos y, después, suéltelo. La salida del video volverá a su configuración estándar, y se verá de nuevo una imagen en una TV o monitor análogo convencional.

AUDIO

Cada disco DVD cuenta con varias opciones de salida de audio. Configure las opciones de AUDIO del reproductor según el tipo de sistema de audio que utilice.

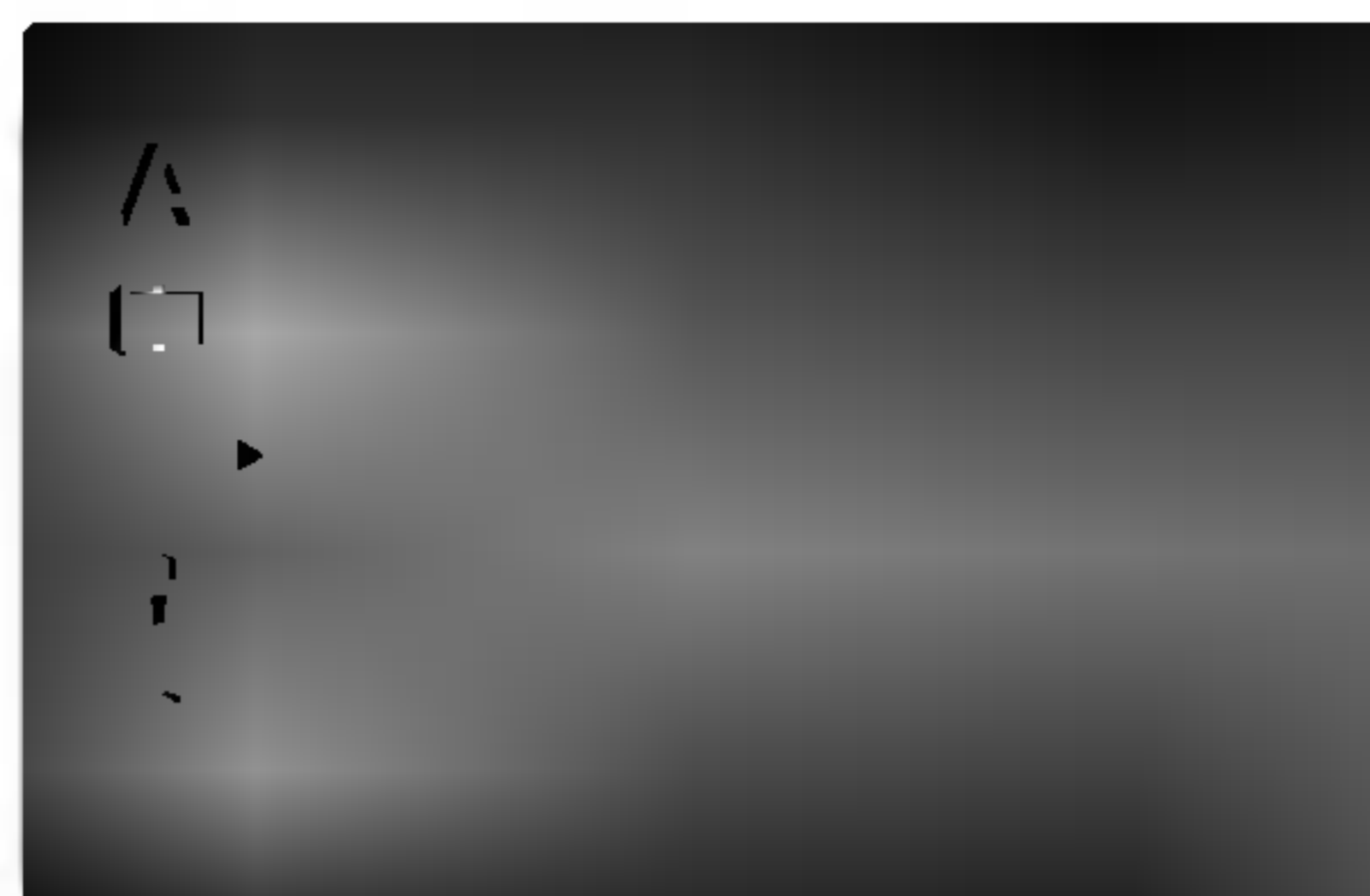

5.1 Ajustes de bocinas

Seleccione los ajustes de las bocinas, incluyendo volumen, balance y tiempo de retardo, o pruebe los ajustes de las bocinas.

Los ajustes de las bocinas están activos únicamente en la salida analógica multicanal. (Vea "Configuración de bocinas", página 25)

Control dinámico de rango (DRC)

Con el formato DVD puede escuchar la pista de audio de un programa con la presentación más precisa y realista posible, gracias a la tecnología de audio digital. No obstante, usted podría desear comprimir el rango dinámico de la salida de audio (la diferencia entre los sonidos más fuertes y los más suaves). Por lo tanto, puede escuchar una película en un volumen más bajo sin perder la nitidez del sonido. Seleccione DRC en encendido para lograr este efecto.

📌 Notas

- La función DRF funciona sólo durante la lectura de discos grabados en Dolby Digital.
- El nivel de compresión de la gama dinámica puede variar dependiendo del disco de DVD.

Vocal

Encienda Vocal solamente cuando esté reproduciendo un DVD karaoke multicanal. Los canales de karaoke en el disco se mezclarán con el sonido normal de estéreo.

Antes del funcionamiento (Continúa)

BLOQUEO



Indice

Algunas películas contienen escenas que no son adecuadas para los niños. Muchos de estos discos incluyen información para el control parental que se aplica al disco completo o a ciertas escenas del disco. Las películas y escenas se clasifican del 1 al 8 en función del país. Algunos discos ofrecen otras escenas más apropiadas como alternativa. La función de control parental le permite bloquear el acceso a escenas que se encuentren por debajo de la clasificación que realice, evitando con ello que sus hijos puedan ver material que usted no considera adecuado.

1 Seleccione "Indice" en el menú de LOCK y pulse ►.

2 Para acceder a las opciones de Indice, Contraseña y Código Del País, debe introducir el código de seguridad de 4 dígitos que haya creado.

Si no aún no ha creado un código de seguridad, se le pedirá que lo haga.

Introduzca un código de 4 dígitos y pulse ENTER. Introduzca de nuevo el código y pulse ENTER para confirmar. Si se equivoca antes de pulsar ENTER, pulse CLEAR.

3 Elija una clasificación del 1 al 8 utilizando los botones ▲ / ▼.

Indice 1-8: La clasificación uno (1) es la que tiene más restricciones y la ocho (8) la que menos.

Desbloqueo

Si selecciona la opción de desbloqueo, el control parental no estará activado y el disco se reproducirá en su totalidad.

Nota

Si establece una clasificación para el reproductor, se reproducen todas las escenas del disco con una clasificación igual o inferior. Las escenas con clasificación mayor no se reproducirán a menos que existan escenas alternativas en el disco. Las escenas alternativas deberán tener una clasificación igual o inferior. Si no se encuentra una alternativa adecuada, la reproducción se detiene. Debe introducir la clave de 4 dígitos o cambiar el nivel de clasificación para poder reproducir el disco.

4 Pulse ENTER para confirmar la clasificación elegida, a continuación, pulse SETUP para salir del menú.

Contraseña (Código de seguridad)

Puede introducir o cambiar la clave.

1. Seleccione Contraseña en el menú de BLOQUEO y pulse ►.
2. Siga el paso 2 indicado a la izquierda (Contraseña). Se marcará la opción "Cambiar" o "Nueva".
3. Introduzca el nuevo código de 4 dígitos y pulse ENTER. Introduzca el código de nuevo para confirmarlo.
4. Pulse SETUP para salir del menú.

Si olvida su código de seguridad

Si olvida su código de seguridad puede anularlo siguiendo los pasos siguientes:

1. Introduzca el número de 6 dígitos "210499" y el código de seguridad se anulará.
2. Introduzca un código nuevo siguiendo los pasos ya indicados.

Nota

Cuando " " (introducir contraseña) aparezca en la pantalla de TV, presione STOP (■) y después presione SET UP para desplazarse al menú de configuración.

Código Del País

Introduzca el código del país / área cuya normativa haya sido utilizada para clasificar el disco de vídeo DVD, según la lista incluida en el capítulo de referencia.

1 Seleccione "Código Del País" en el menú de BLOQUEO y pulse ►.

2 Siga el paso 2 indicado a la (Indice).

3 Elija el primer carácter utilizando los botones ▲ / ▼.

4 Mueva el cursor con el botón ► y seleccione el segundo carácter con los botones ▲ / ▼.

5 Pulse ENTER para confirmar el código de país que haya elegido.

Antes del funcionamiento (Continúa)

OTROS

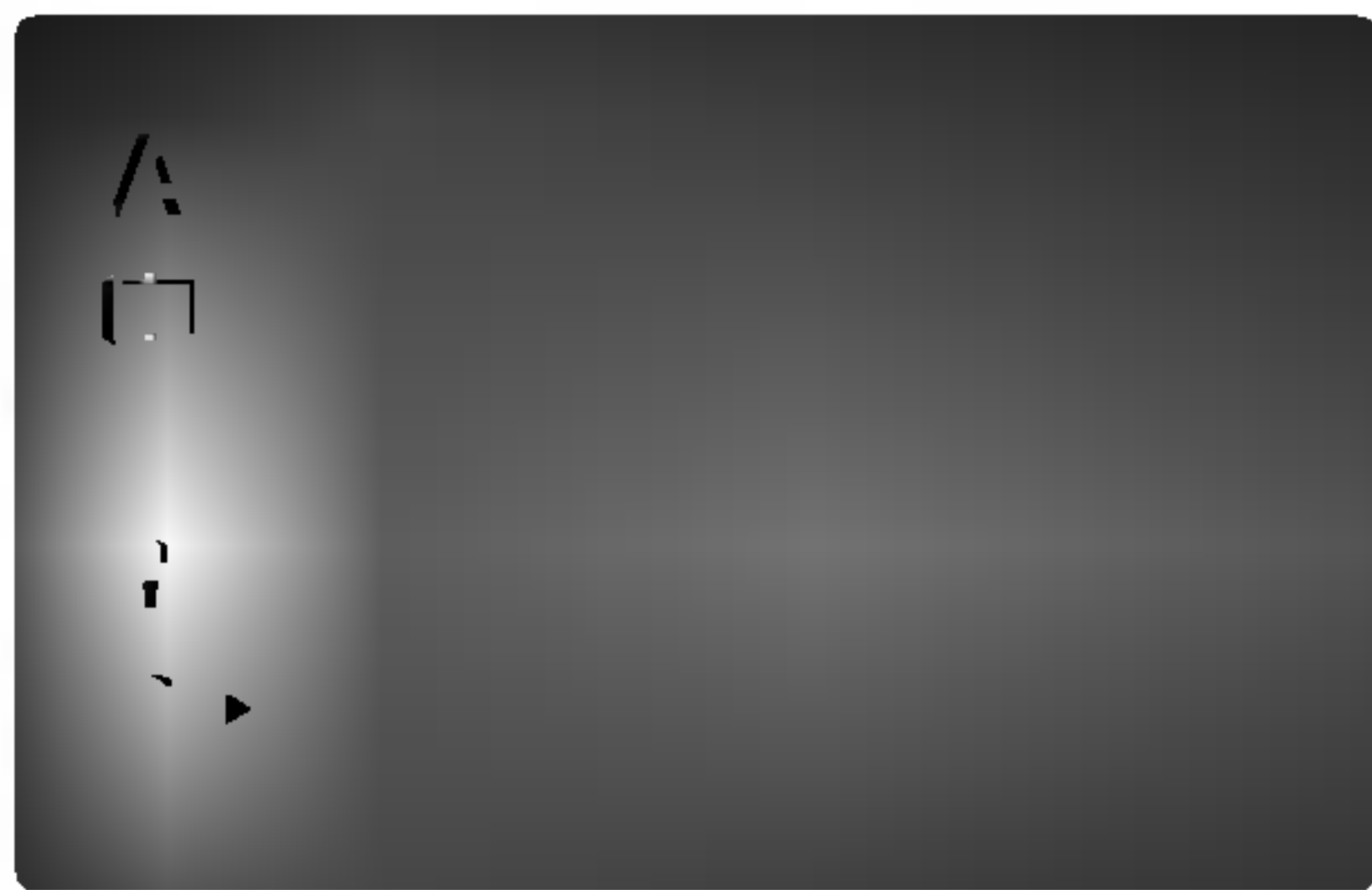

PBC

Coloque en encendido o en apagado el control de reproducción (PBC).

Encendido: Los CDs de video con PBC se reproducen de acuerdo con el PBC.

Apagado: Los CDs de video con PBC se reproducen de la misma manera que los CDs de audio

Registro DivX (R)

Usted puede visualizar el código de registro DivX DRM (Administración de Derechos Digitales) sólo para su unidad.



El c3digo de registro se utiliza para el agente de servicio VOD (V3deo Bajo Demanda). Usted puede adquirir o alquilar un archivo de pel3cula codificado.

Notas

Si usted decide alquilar un archivo DivX VOD, tendr3 varias opciones de visualizar los l3mites, como se muestra a continuaci3n.

- Visualizar el n3mero en el que puede ver el archivo.

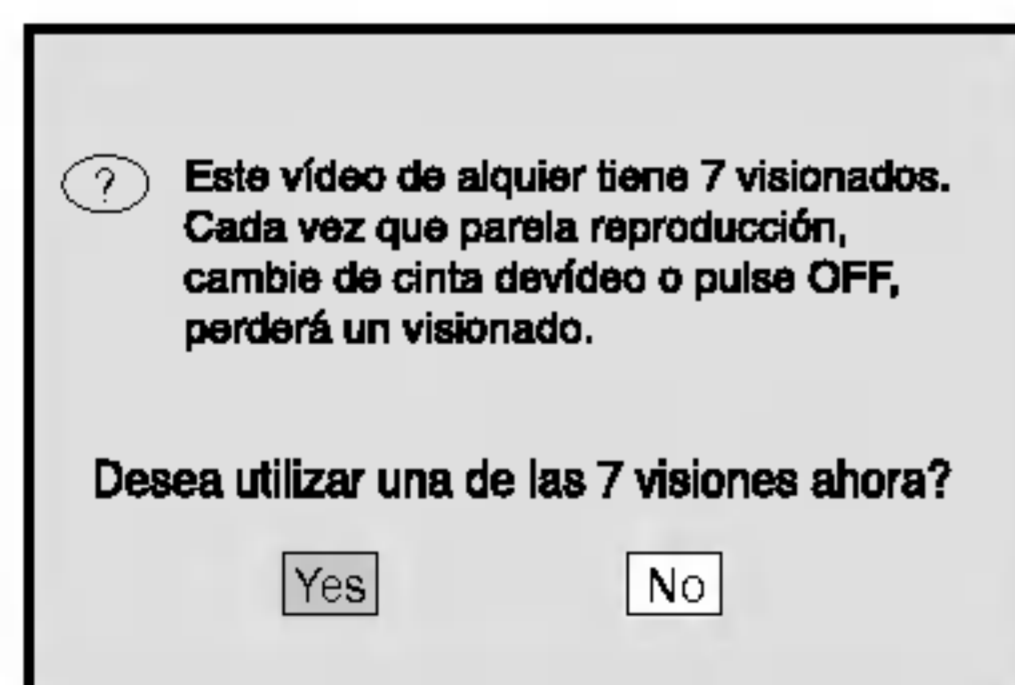

- El alquiler ha finalizado.

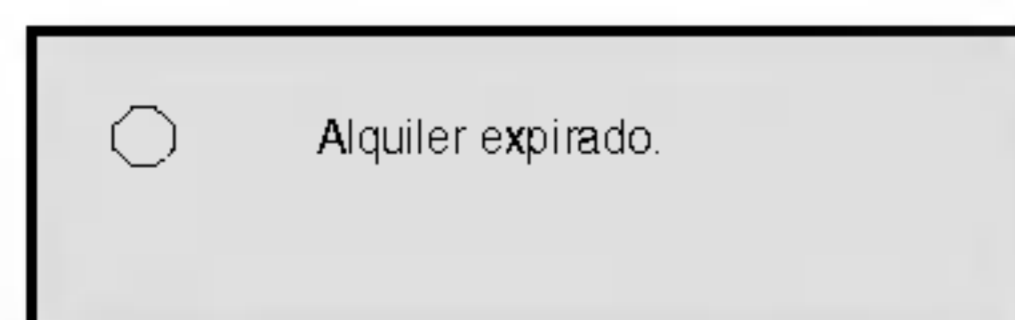

- Visualizar el error de autorizaci3n.

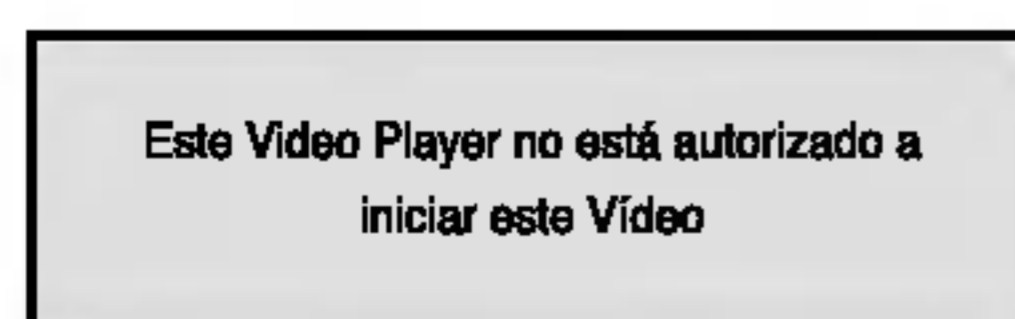

Funcionamiento con CD de DVD y de Video

Reproducci3n de un DVD o CD de v3deo

Configuraci3n de la reproducci3n

- Encienda el televisor y elija la fuente de entrada de v3deo conectada al reproductor de DVD/CD.
- Sistema de audio: Encienda el sistema de audio y escoja la fuente de entrada conectada al Receptor de DVD/CD.

1 Escoja OPEN/CLOSE (▲) para abrir la bandeja del disco.

2 Introduzca en la bandeja el disco elegido, con la etiqueta hacia arriba.

Al insertar un DVD de doble cara, aseg3rese que la cara que quiere realizar lectura est3 mirando hacia abajo.

3 Escoja OPEN/CLOSE (▲) para cerrar la bandeja del disco.

En la pantalla de la TV aparecer3 el mensaje "READING", mientras la lectura empieza autom3ticamente. Si la lectura no empieza, pulse PLAY.

En algunos casos, puede que aparezca el men3 del disco.

Si aparece desplegada la pantalla de men3

La pantalla de men3 puede aparecer tras insertar un DVD o Video CD el cual tiene un men3.

Utilice los botones ◀ ▶ ▲ ▼ para elegir el t3tulo / cap3tulo que desee ver, seguidamente, pulse ENTER para iniciar la reproducci3n. Pulse TITLE o DVD MENU para volver a la pantalla del men3.

Utilice los botones ◀ ▶ ▲ ▼ para elegir la opci3n que desee, seguidamente, pulse ENTER para verla.

- Utilice los botones num3ricos para seleccionar la pista que desee ver y pulse RETURN para volver a la pantalla del men3.
- Los par3metros del men3 y los procedimientos de funcionamiento pueden diferir. Siga las instrucciones de cada pantalla de men3. Tambi3n puede desactivar el PBC.

Notas

- Si el Control Parental est3 configurado, pero el disco no se encuentra dentro de los ajustes de clasificaci3n (no est3 autorizado) ser3 necesario introducir un c3digo de 4 d3gitos o bien, autorizar el disco (ver "Control Parental", p3gina 16).
- Puede que los DVDs tengan un c3digo de zona.
- Su reproductor no reproduce discos que tengan un c3digo de zona distinto al de 3ste. El c3digo de zona de este reproductor es 4

Funcionamiento con CD de DVD y de Video (Continúa)

Características generales

Nota

A menos que se establezca lo contrario, todas las operaciones descritas emplean el mando a distancia. Algunas características pueden encontrarse también disponibles en el menú de Configuración.

MOVERSE A OTRO TÍTULO/GRUPO







Cuando un disco tiene más de un título/grupo, puede acceder a otro título/grupo según se indica:

- Escoja "DISP", después pulse el botón numérico apropiado (0-9) para seleccionar un número de título.

CÓMO CAMBIAR A OTRO CAPÍTULO/PISTA



Cuando un título de un disco tiene más de un capítulo o un disco tiene más de una pista, puede cambiar de capítulo / pista como sigue:

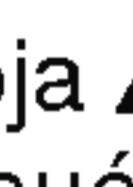









- Pulse SKIP  o  durante la reproducción para seleccionar el capítulo / pista siguiente o regresar al inicio del capítulo / pista actual.
- Pulse dos veces brevemente SKIP  para volver al capítulo / pista anterior.
- Para ir directamente a un capítulo mientras se está reproduciendo el DCV, escoja DISP. A continuación, escoja / para acceder al icono del capítulo/pista. Después, indique el número del capítulo/pista utilizando los botones numéricos (0-9).

Nota

En el caso de números con dos dígitos, pulse los botones numéricos (0-9) de forma seguida.

Lectura lenta



- 1** Pulse **SLOW**  durante la pausa. El receptor DVD/CD entrará en modo de cámara LENTA.
- 2** Utilice la **SLOW**  para seleccionar la velocidad deseada:  1/16,  1/8,  1/4 o  1/2 (retroceso), o  1/16,  1/8,  1/4 o  1/2 (avance).
- 3** Para salir del modo a cámara lenta, pulse PLAY.

Nota

No se pueden reproducir hacia atrás a cámara lenta CD de vídeo.



















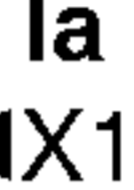

Imagen congelada y reproducción fotograma a fotograma

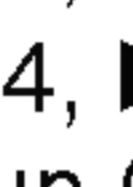

- 1** Escoja **PAUSE/STEP** durante la lectura. El Receptor de DVD/CD estará ahora en modo de PAUSA.
- 2** Puede ir moviendo la imagen, poco a poco, presionando varias veces en el mando a distancia **PAUSE/STEP**.

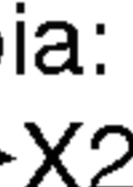
Búsqueda



- 1** Escoja  o , durante la lectura. El reproductor iniciará la función de BÚSQUEDA.
- 2** Pulse  o  en varias ocasiones para establecer la velocidad necesaria: X2, X4, X8, X16, X100 (backward) o X2, X4, X8, X16 (forward). Con un CD de vídeo, la velocidad de Búsqueda cambia: X2, X4, X8, X16 (retroceso) o X2, X4, X8, X16 (avance).
- 3** Para salir del modo de **SEARCH**, pulse **PLAY**.

Repetir



En los discos de DVD Video- Repetir un Capítulo/Título/Desactivar.

- 1** Para repetir el capítulo que se está reproduciendo, pulse **REPEAT**. El icono para repetir un capítulo aparece en la pantalla de la TV.
- 2** Para repetir el título que se está reproduciendo, pulse **REPEAT**, por segunda vez. El icono para repetir un título aparece en la pantalla de la TV.
- 3** Para salir del modo de repetición, pulse **REPEAT**, por tercera vez. El icono para desactivar la repetición, aparece en la pantalla de la TV.

En los Videos CDs- Repetir un Capítulo/Título/Desactivar.

- 1** Para repetir la pista que se está reproduciendo, pulse **REPEAT**. El icono para repetir la pista aparece en la pantalla de la TV.
- 2** Para repetir el disco que se está reproduciendo, pulse **REPEAT**, por segunda vez. El icono para repetir todo aparece en la pantalla de la TV.
- 3** Para salir del modo de repetición, pulse **REPEAT**, por tercera vez. El icono para desactivar la repetición, aparece en la pantalla de la TV.

Nota

En un CD de vídeo con PBC, debe desactivar el PBC en el menú de configuración para utilizar la función de repetición (véase el apartado "PBC" en la página 17).

Funcionamiento con CD de DVD y de Video (Continúa)

Características generales

(Continúa)

Repetir A-B

Para repetir una secuencia en un título:

- 1** Escoja A-B en el punto desde donde quiera empezar la lectura.
A-aparecerá brevemente en la pantalla de la TV.
- 2** Escoja A-B de nuevo, en el punto donde quiera terminar la lectura.
A-B aparecerá brevemente en la pantalla de la TV, empezando así la secuencia de repetición.
- 3** Para cancelar la secuencia, pulse A-B.

Búsqueda de hora

Esta función de búsqueda de hora permite empezar la lectura en el tiempo que se elija en el disco.

- 1** Escoja DISP, durante la lectura.
Aparecerá información en la pantalla de la TV.
Este cuadro de búsqueda de hora indica el tiempo de lectura transcurrido en el disco en uso.
- 2** En 10 segundos, escoja ▲/▼ para acceder al icono del tiempo, desplegado en la pantalla.
Aparecerá el siguiente cuadro "-:--:--".
- 3** En 10 segundos, use los botones numéricos para indicar la hora de inicio que desee.
En el cuadro de la hora, y de izquierda a derecha, indique la hora, minutos y segundos.
Si se confunde en algún número, pulse CLEAR para borrar el/los número/s erróneo/s. A continuación, indique el/los número/s correcto/s.
- 4** En 10 segundos, pulse ENTER para confirmar la hora de inicio.
La lectura empieza en la hora seleccionada en el disco.
Si introduce una hora incorrecta, la lectura continuará desde el punto indicado.

Buscador de marcas

Puede iniciar la lectura desde un punto concreto memorizado. Se pueden memorizar hasta nueve puntos. Para ello, siga los siguientes pasos:

- 1** Durante la lectura del disco, escoja MARKER cuando éste llegue al punto que usted quiere memorizar.
El icono de MARKER aparecerá, aunque brevemente, en la pantalla de la TV.
- 2** Repita el paso nº 1 para marcar nuevos puntos, aunque sin exceder el límite de nueve memorizaciones.

Para buscar una escena marcada

- 1** Durante la lectura del disco, escoja SEARCH.
Aparecerá en la pantalla el menú MARKER SEARCH.
- 2** En 10 segundos, escoja ◀▶ para acceder al número marcado que quiere buscar.
- 3** Escoja ENTER.
La lectura se iniciará a partir de la escena marcada.
- 4** Para eliminar el menú MARKER SEARCH, pulse SEARCH.

Para borrar una escena marcada

- 1** Durante la lectura del disco, escoja SEARCH.
Aparecerá en la pantalla el menú MARKER SEARCH.
- 2** En 10 segundos, escoja ◀▶ para acceder al número marcado que quiere eliminar.
- 3** Escoja CLEAR
El número marcado y que acaba de seleccionar, desaparecerá de la lista.
- 4** Repita los pasos 2 y 3 para borrar otros números marcados.
- 5** Para eliminar el menú MARKER SEARCH, pulse SEARCH.

Zoom

La función Zoom permite aumentar la imagen de video del DVD, además de moverse a través de ella.

- 1** Escoja ZOOM durante la lectura para activar la función de acercar y/o alejar la imagen.
Si ha presionado ZOOM varias veces, la ampliación de la imagen se cuadruplicará.
Tamaño 100% → Tamaño 400% → Tamaño 800%
→ Tamaño 1600% → Tamaño 100%
- 2** Use los botones ◀▶▲▼ para moverse a través de la imagen aumentada.

Nota

La función zoom puede que no funcione en algunos DVDs.

Funcionamiento con CD de DVD y de Video (Continúa)

Características de DVD

especiales

Comprobación del contenido de los discos DVD: Menús

Los discos DVD pueden ofrecer menús que le permitan acceder a características especiales. Para utilizar el menú del disco, pulse MENU. Introduzca el número correspondiente o utilice los botones ◀▶▲▼ para marcar su elección. A continuación, pulse ENTER.

Menú de títulos

1 Pulse TITLE.

Si el título en reproducción tiene un menú, éste aparecerá en la pantalla. De lo contrario, aparecerá el menú del disco.

2 El menú ofrece características tales como ángulos de la cámara, opciones de idioma hablado y subtítulos y capítulos del título.

Menú del disco

Pulse MENU y aparecerá el menú del disco.

Cambio del idioma de audio

para oír un idioma de audio o una pista de audio diferente.

Cambio del canal de audio

Pulse AUDIO repetidas veces durante la reproducción para oír un canal de audio diferente (Stereo, Diestro o Derecho).

Nota

Si aparece , esta función no está disponible en el disco.

Subtítulos

Pulse S-TITLE repetidas veces durante la reproducción para ver los distintos idiomas de subtítulo.

Notas

- El archivo de subtítulos del archivo DivX sólo se visualiza en smi, srt y sub.
- Si no hay información o hay un código que no puede leer en el archivo DivX, se visualizará "1/1", etc.

Discos de audio en DVD

EL Audio DVD es un nuevo formato de disco que incorpora el éxito del DVD para proporcionar audio multicanal, sin comprimir, de alta calidad para una nueva calidad en audio. Se puede identificar un disco de Audio DVD por el logo en la funda del disco o en el disco mismo.

El Audio DVD puede proporcionar una calidad estéreo más alta que los CD de audio con una tasa de muestreo de hasta 192 kHz (comparada con los 44.1kHz de los CD). El sonido digital del Audio DVD puede entregarse hasta con 24 bits de datos (comparado con los 16 bits de un CD estándar).

Un disco DVD de audio típico contiene hasta siete veces la capacidad de datos de un CD. Este espacio adicional se utiliza para música, en calidad de resolución avanzada multicanal que está más cerca para grabaciones más largas. Muchos discos de Audio DVD contienen textos en pantalla, como biografías de los artistas, lista de canciones, o la letra. Algunos discos de Audio DVD contienen galerías de fotografías o video-clips.

Nota

Para disfrutar de una máxima calidad de sonido y un efecto envolvente del DVD de audio, usted debe utilizar la salida análoga de audio canal 5.1 (SALIDAS DE AUDIO 5.1CH en el receptor de DVD/CD). Si usted utiliza la SALIDA DIGITAL (ÓPTICA o COAXIAL) para su conexión de audio, el sonido solo será similar al sonido de calidad de CD, aunque usted esté reproduciendo un DVD de audio.

Moverse a otro GRUPO

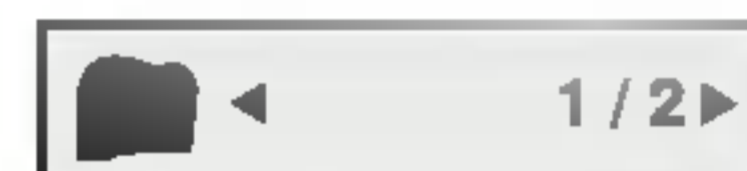

Algunos discos de Audio DVD dividen el contenido en distintos grupos. Su reproductor podrá acceder rápidamente a los diferentes grupos durante la reproducción a través de la pantalla.

1. Oprima DISP. durante la reproducción en modo de paro.
2. Oprima ▲▼ para seleccionar el icono de Grupo.
3. Oprima ◀▶ o los botones numéricos (0-9) para seleccionar un número de grupo.

Nota

Algunas veces el autor del disco crea contenido oculto que solamente se puede ver si se introduce una contraseña. Si aparece el icono del candado en la pantalla de TV, introduzca la contraseña (algunas veces en la cubierta o en un sitio web). Esta contraseña que controla el receptor DVD/CD es una función del disco.

Debido a que los productores de discos de audio DVD varían, algunas de las opciones en pantalla podrían no estar disponibles para el disco.

Visualizando otra PAGINA

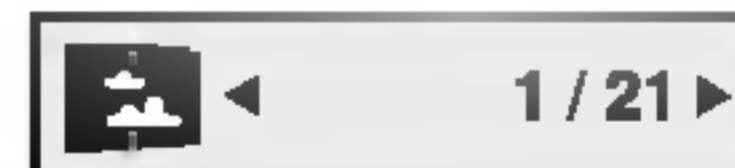

Debido a que los discos de Audio DVD pueden contener gran cantidad de datos, existen muchas maneras de verlos.

1. Oprima DISP. durante la reproducción.
2. Oprima ▲▼ para seleccionar el icono de Página.
3. Oprima ◀▶ para seleccionar un número de página.

Lo que aparece en pantalla podría variar de disco en disco debido a que la información disponible depende de la manera en que fue creado el disco.

Nota

Debido a que los productores de discos de audio DVD varían, algunas de las opciones en pantalla podrían no estar disponibles para la grabación maestra del disco.

Funcionamiento con CD de audio y discos en formato MP3/WMA

Reproducción de un CD de audio o disco MP3/WMA

El receptor DVD/CD puede reproducir grabaciones en formato MP3/WMA en discos CD-ROM, CD-R o CD-RW

CD de audio

Cuando introduce un CD de audio, aparece un menú en la pantalla del televisor. Pulse ▲ / ▼ para seleccionar una pista y PLAY o ENTER y la reproducción se pondrá en marcha.

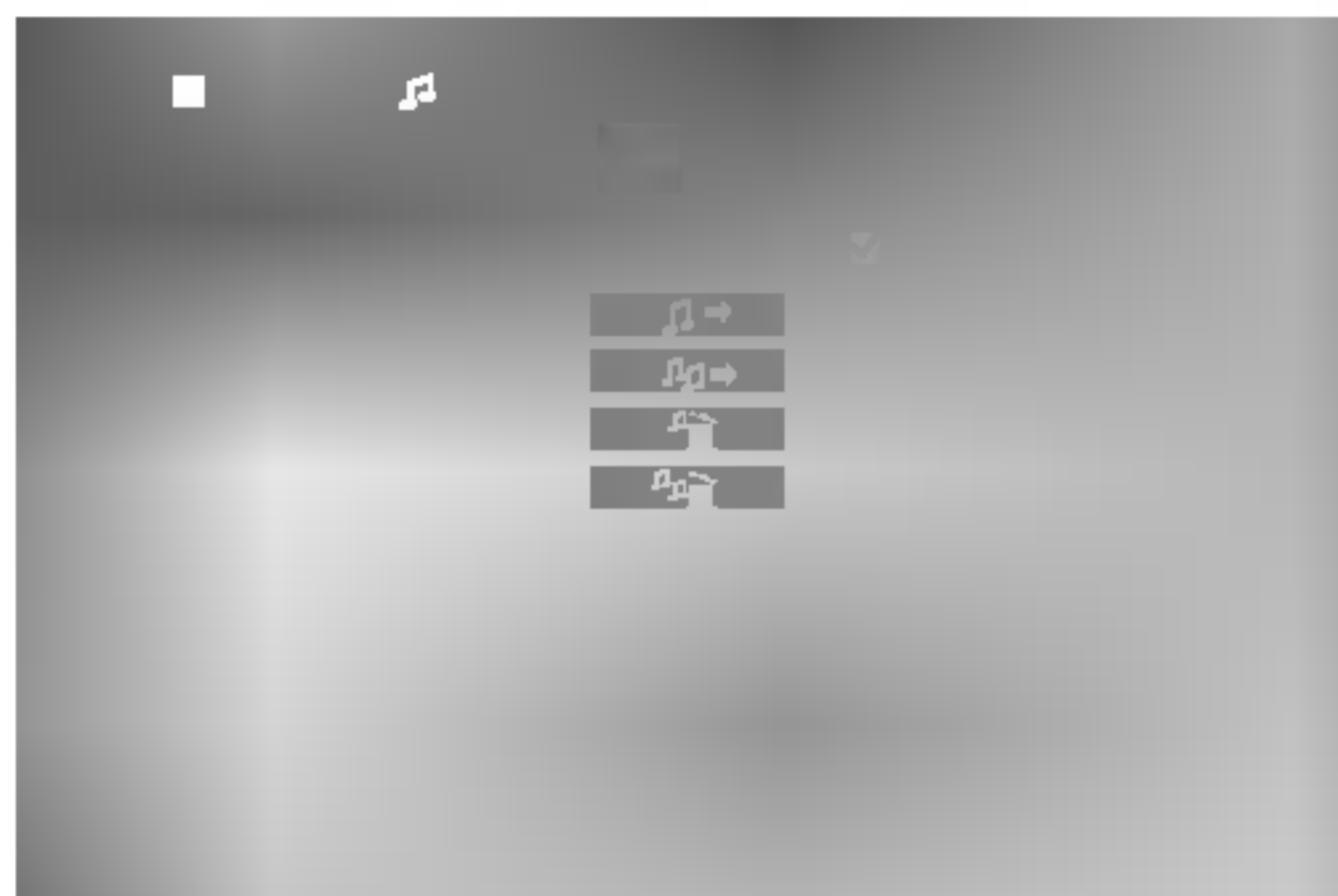

MP3 / WMA

1. Pulse ▲ / ▼ para seleccionar una carpeta y ENTER para ver el contenido de la carpeta.
2. Pulse ▲ / ▼ para seleccionar una pista y PLAY o ENTER. La reproducción se pondrá en marcha.



Notas

- Si se encuentra en una lista de archivos del menú de MP3/WMA y desea regresar a la lista de carpetas, utilice los botones ▲ / ▼ para seleccionar y pulse ENTER.
- Escoja MENU para pasar a la página siguiente.
- En un CD mixto que contenga archivos MP3/WMA y JPEG, puede cambiar del menú MP3/WMA al de JPEG. Pulse TITLE y se marcará MP3/WMA o JPEG en la parte superior del menú. Después utilice ◀ / ▶ para seleccionar MP3/WMA o JPEG, y presione ENTER.

Pausa

- 1 PAUSE/STEP durante la reproducción.
- 2 Para volver a la reproducción, pulse PLAY, ENTER o pulse de nuevo PAUSE/STEP.

Cambio de pista

- Pulse SKIP (◀◀ o ▶▶) brevemente durante la reproducción para seleccionar la pista siguiente o regresar al inicio de la pista actual.
- Pulse dos veces brevemente SKIP ◀◀ para volver a la pista anterior.
- En el caso de CDs de audio, para ir directamente a cualquier pista, indique (durante la lectura) el número correspondiente utilizando los botones numéricos (0-9).

Repetición de Pista / Todo / Desactivada

Puede reproducir un pista / todo de un disco.

1. Pulse REPEAT durante la reproducción de un disco. Aparecerá el icono de repetición.
2. Pulse REPEAT para elegir el modo de repetición deseado.
 - Track (Pista): repite la pista en reproducción.
 - Todo: repite todas las pistas de un disco.
 - Off (Desactivada): no repite la reproducción.

Búsqueda

- 1 Escoja ◀◀ o ▶▶, durante la lectura. El reproductor iniciará la función de BÚSQUEDA.
- 2 Pulse ◀◀ o ▶▶ en varias ocasiones para establecer la velocidad necesaria: ◀◀X2, ◀◀X4, ◀◀X8 (retroceso) o ▶▶X2, ▶▶X4, ▶▶X8 (avance).
- 3 Para salir del modo de SEARCH, pulse PLAY.

La compatibilidad del disco MP3 / WMA con este reproductor queda limitada como sigue:

- Frecuencia de muestra: entre a 32 - 48kHz (MP3), entre 24 - 48 kHz (WMA)
- Régimen binario: entre 8 - 320kbps (MP3), 32 - 192kbps (WMA)
- El reproductor no puede leer un archivo MP3/WMA que no tenga la extensión ".mp3" / ".wma".
- El formato físico de CD-R será ISO 9660.
- Si graba archivos MP3 / WMA con un programa de software que no cree un sistema de archivos (por ejemplo: Direct-CD), será imposible la reproducción de archivos MP3 / WMA. Le recomendamos que utilice el programa Easy-CD Creator para crear un sistema de archivos ISO 9660.
- El nombre de los archivos tendrá un máximo de 8 letras y llevará la extensión .mp3 o .wma.
- No llevarán caracteres especiales como / ? * : " < > | etc.
- El número total de archivos en el disco deberá ser inferior a 999.

Este receptor DVD/CD exige que los discos y las grabaciones cumplan ciertas normas técnicas estándar para poder obtener una calidad de reproducción óptima. Los DVDs ya grabados se adaptan automáticamente a estas normas. Existen muchos tipos diferentes de formatos de discos grabables (incluidos CD-R con archivos MP3 o WMA) y éstos exigen ciertas condiciones previas (véanse las indicaciones anteriores) para garantizar una reproducción compatible.

Los clientes no deberán olvidar que es necesaria una autorización para descargarse archivos MP3 / WMA y música desde Internet. Nuestra empresa no goza del derecho para garantizar dicha autorización. La autorización deberá solicitarse siempre al propietario del copyright.

Funcionamiento con disco en JPEG

Visionado de un disco JPEG

Esta unidad puede realizar lectura discos con archivos JPEG. Antes de realizar lectura grabaciones con archivos JPEG, lea las indicaciones que se adjuntan en este manual.

- 1 Introduzca un disco y cierre la bandeja.**
El menú de JPEG aparecerá en pantalla del televisor.



- 2 Pulse ▲ / ▼ para seleccionar una carpeta y ENTER.**
Aparecerá una lista de archivos de la carpeta. Si se encuentra en una lista de archivos y desea regresar a la lista de carpetas, utilice los botones ▲ / ▼ del mando a distancia para seleccionar y  pulse ENTER.

- 3 Si desea ver un archivo particular, pulse ▲ / ▼ para marcarlo y ENTER o PLAY.**
Mientras ve un archivo, puede pulsar STOP para ir al menú anterior (menú JPEG).

Consejo

- Existen cuatro opciones de velocidad de diapositiva  : > (Lenta), >> (Normal), >>> (Rápida) y II (apagada). Utilice ▲ ▼ ◀ ▶ para resaltar la Velocidad. Después, utilice ◀ / ▶ para seleccionar la opción que desea utilizar, después presione ENTER.
- Si ajusta la opción de Velocidad a apagada, la diapositiva no está activa.

Mostrar (Proyección de diapositivas)

Utilice los botones ▲ ▼ ◀ ▶ para marcar la opción de  proyección de diapositivas y pulse ENTER.

Imagen congelada

- Pulse PAUSE/STEP durante la proyección de diapositivas. El reproductor pasará al modo de PAUSA.
- Para volver a la proyección de diapositivas, pulse PLAY o pulse de nuevo PAUSE/STEP.

Mover a otro Fichero

Pulse SKIP (◀◀ o ▶▶) una vez mientras visualiza una imagen para avanza al fichero siguiente o al anterior.

Para rota la imagen

Pulse ◀ / ▶ mientras se muestra una imagen para hacerla rotar en sentido horario o antihorario.

La compatibilidad del disco JPEG con este reproductor queda limitada como sigue:

- Dependiendo del tamaño y número de los ficheros JPEG, podría tardarse mucho tiempo en que el receptor DVD/CD lea todos los contenidos del disco. Si no ve un mensaje en pantalla transcurridos varios minutos, algunos de los ficheros tal vez sean demasiado grandes. Reduzca la resolución de los ficheros JPEG a menos, como 2760 x 2048 píxeles y grabe otro disco.
- El número total de archivos y carpetas en el disco deberá ser inferior a 999.
- Algunos discos pueden ser incompatibles por haber sido grabados en un formato diferente o por el estado del disco.
- Asegúrese de que todos los archivos seleccionados tengan la extensión ".jpg" cuando los copie en el CD.
- Si la extensión de los archivos es ".jpe" o ".jpeg", cámbiela por ".jpg".
- Este receptor DVD/CD no podrá leer archivos cuyos nombres no tengan la extensión ".jpg". No obstante, los archivos se muestran como archivos de imagen JPEG en el Explorador de Windows.

Reproducción programada

La función de programación le permite almacenar sus pistas favoritas de cualquier disco en la memoria del reproductor. Un programa puede contener 300.

1 Inserte un disco.

Discos CD de audio o MP3/WMA:

Aparece el menú del AUDIO CD o MP3/WMA.

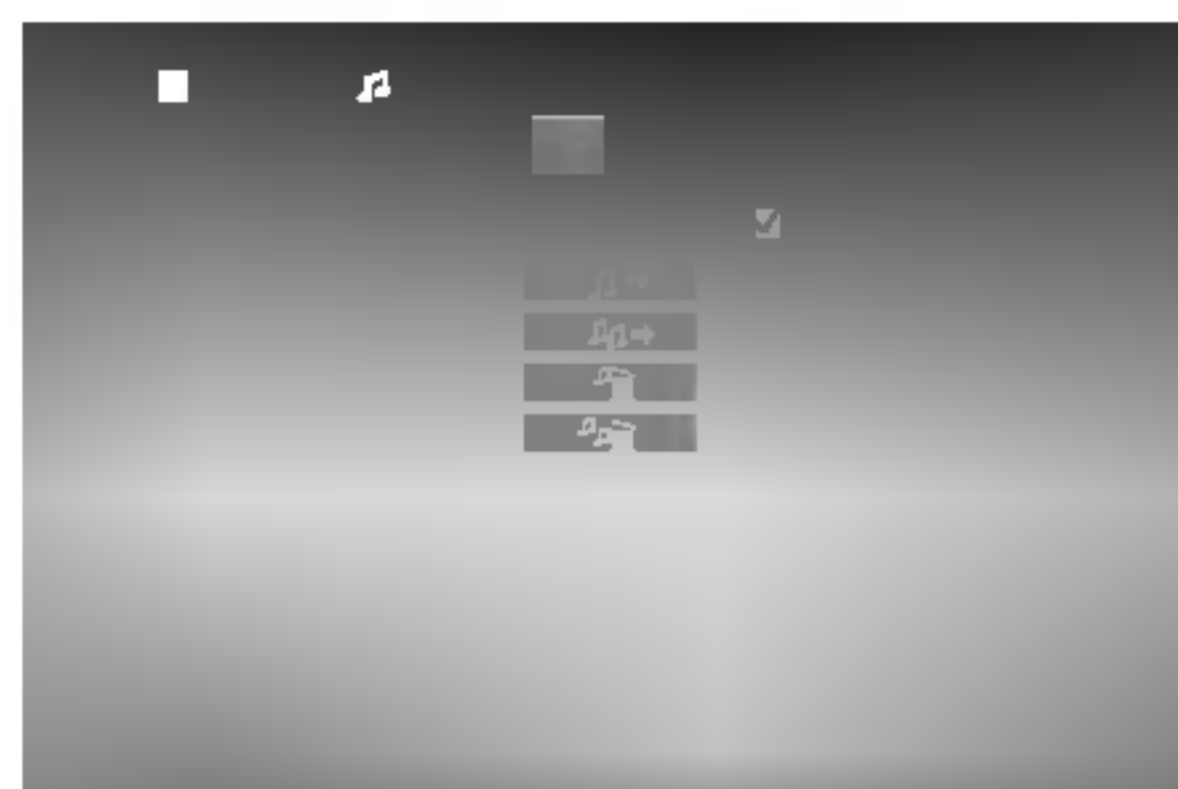

Audio CD Menu

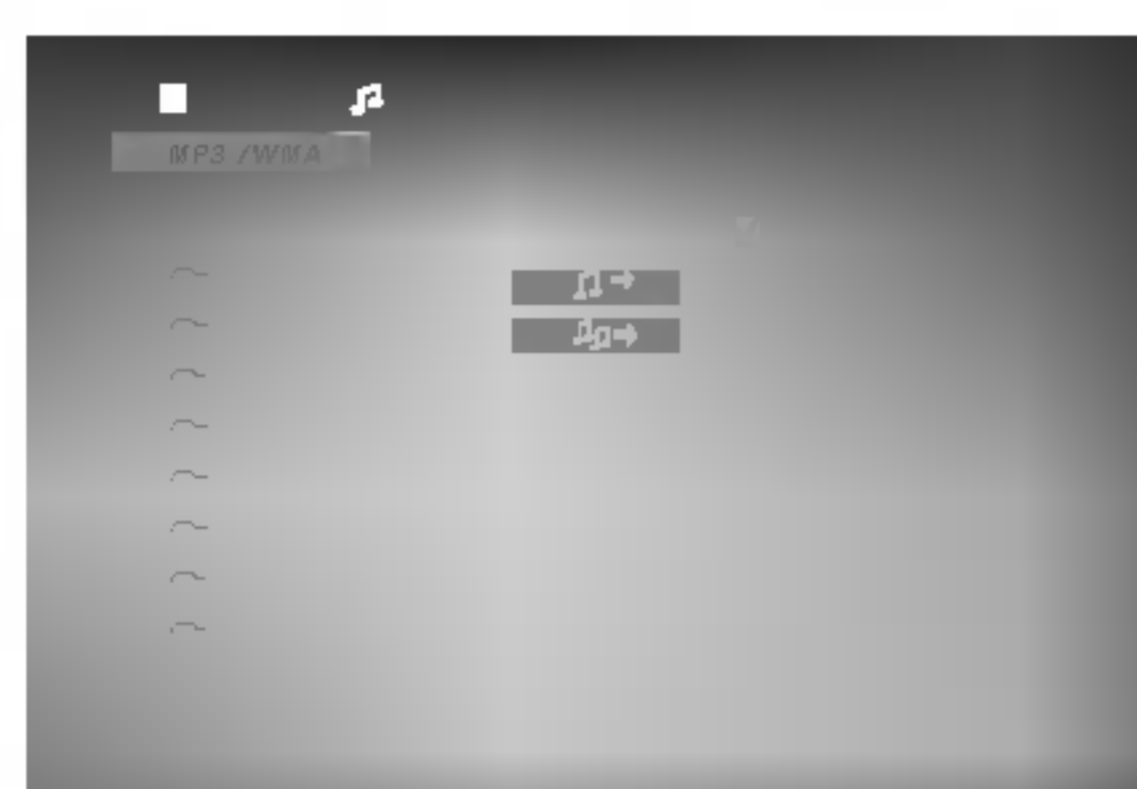

MP3/WMA Menu

2 Seleccione una pista de la "Lista", después presione PROGRAM o seleccione el icono "➡" (Añadir) y presione ENTER para situar la pista seleccionada en la lista de "Programa".

N Nota

Usted puede añadir todas las pistas del disco. Seleccione el icono "➡" (Agregar todas) y después presione ENTER.

3 Seleccione la pista que desee empezar a reproducir en la lista "Programa".
Escoja MENU para pasar a la página siguiente.

4 Pulse PLAY o ENTER para iniciar la reproducción. La reproducción se inicia en el orden en que programó las pistas. La reproducción se detiene después de que todas las pistas de la lista "Programa" se hayan reproducido una vez.

5 Para volver a la reproducción normal desde la reproducción programada, seleccione una pista de la lista AUDIO CD (o MP3/WMA) y, a continuación, pulse PLAY.

Repetición de las pistas programadas

1. Pulse REPEAT cuando reproduzca un disco. Aparece el icono de repetición.
2. Pulse REPEAT para seleccionar el modo de repetición deseado.
 - Track: repite la pista actual.
 - Todo: repite todas las pistas de la lista programada.
 - Off: no reproduce repetidamente.

Eliminación de una pista de la lista "Programa"

1. Utilice ▲ ▼ para seleccionar la pista que desea eliminar de la lista Program.
2. Pulse CLEAR. O seleccione el icono "🗑️ (Borrar)" y presione ENTER para situar la pista seleccionada en la lista de Programa.
Repita para eliminar otras pistas de la lista.

Eliminación de toda la lista de programas

Utilice ▲ / ▼ para seleccionar "🗑️ (Borrar Todo)" y, a continuación, pulse ENTER.

N Nota

Los programas se borran cuando se extrae el disco.

Funcionamiento de discos DivX

Utilizando el receptor DVD/CD, puede reproducir un disco DivX.

- 1** Inserte un disco y cierre la bandeja.
El menú DivX aparece en la pantalla del televisor.



- 2** Pulse ▲ / ▼ para seleccionar una carpeta y, a continuación, pulse ENTER. Aparece una lista con los archivos contenidos en la carpeta. Si está en una lista de archivos y desea regresar a la lista de carpetas, use los botones ▲ / ▼ del mando a distancia para resaltar la opción [icon] y pulse ENTER.

- 3** Si desea ver un archivo en particular, pulse ▲ / ▼ para resaltar el archivo y pulse ENTER o PLAY.

- 4** Pulse STOP para salir.

Notas

- Asegúrese de seleccionar el modo "SUBTITLE ON" antes de reproducir un archivo DivX presionando ENTER cada vez.
- Cuando los subtítulos del archivo tenga más de dos idiomas, solo estarán disponibles los subtítulos originales.
- El modo de sonido Pro Logic II no está disponible para archivos DivX.

La compatibilidad de los discos DivX con este reproductor está limitada del siguiente modo:

- El tamaño de resolución disponible del archivo DivX está por debajo de 720x576 (W x H) píxeles.
- El nombre del archivo de los subtítulos DivX pueden tener hasta 20~40 caracteres.
- Si no se puede expresar el código en el archivo DivX, se visualizará " _ " en la pantalla.
- **Si el número de fotogramas en la pantalla es superior a 30 por segundo, la unidad no funcionará con normalidad.**
- **Si la estructura de vídeo y audio del archivo grabado no está intercalada, se emitirá vídeo o audio.**
- **Si el archivo está grabado con GMC, la unidad sólo admite 1 punto del nivel de grabación.**
* GMC?
GMC son las siglas de Global Motion Compensation. Es una herramienta de codificación especificada en el estándar MPEG4. Algunos codificadores MPEG4, como DivX o Xvid, disponen de esta opción. Hay diferentes niveles de codificación GMC, normalmente denominados GMC de 1 punto, 2 puntos o 3 puntos.

Archivo DivX reproducible

- ".avi ", ".mpg ", ".mpeg "

Formato de codificación reproducible

- "DIVX3.xx ", "DIVX4.xx ", "DIVX5.xx ", "XVID ", "MP43 ", "3IVX ", "MP42 "

Formato de audio reproducible

- "AC3 ", "DTS ", "PCM ", "MP3 ", "WMA "
 - Frecuencia de muestreo: entre 32 - 48 kHz (MP3), entre 24 - 48kHz (WMA)
 - Tasa de bits: entre 32 - 320kbps (MP3), 40 - 192kbps (WMA)

Configuración del altavoz

Realice los siguientes ajustes siguientes para el canal decodificador 5.1 envolvente incorporado.

- 1** Presione **SETUP**. Aparece el menú de configuración.
- 2** Utilice **▲ / ▼** para seleccionar la opción **AUDIO**, después presione **▶** para dirigirse al segundo nivel.
- 3** Utilice **▲ / ▼** para seleccionar la opción configuración del altavoz, después presione **▶** para dirigirse al tercer nivel. "Seleccione" está subrayado.
- 4** Presione **ENTER** y aparecerá en menú de configuración del altavoz 5.1.



- 5** Utilice **◀ / ▶** para seleccionar el altavoz deseado.
- 6** Ajuste las opciones utilizando los botones **▲ / ▼ / ▶ / ◀**.
- 7** Presionar **ENTER** para confirmar su selección. Vuelve el menú anterior del tothe.

Selección de altavoz

Seleccione el altavoz que desea ajustar. (Altavoces frontales (izquierda), altavoz central, altavoces frontales (derecha), altavoces posteriores (derecha), altavoces posteriores (izquierda), o SubWoofers)

N Nota

Ciertas configuraciones de bocinas están prohibidas por el acuerdo de licencia para Dolby Digital.

Tamaño

Dado que los parámetros de las bocinas están fijos, no puede cambiarlos.

Volumen

Oprima **◀ / ▶** para ajustar el nivel de salida de la bocina seleccionada. (-5dB ~ +5dB)

Distancia

Si usted conectó altavoces a su receptor DVD/CD, fijar la distancia permite a los altavoces conocer a qué distancia debe viajar el sonido para alcanzar su punto de escucha determinado. Esto permite que el sonido de cada altavoz llegue al mismo tiempo al oyente.

Presione **◀ / ▶** para ajustar la distancia del altavoz seleccionado

N Nota

Solo puede ajustar la distancia del altavoz y de los altavoces traseros (izquierdo y derecho).

Prueba

Presione **◀ / ▶** para comprobar las señales de cada altavoz. Ajuste el volumen para coincidir con el volumen de las señales de prueba memorizadas en el sistema.

Frontal izquierdo (I) → Central → Frontal derecho (D)
→ Posterior derecho (D) → Posterior izquierdo (I) → SubWoofers

Información Adicional

Memoria de última condición

Este reproductor memoriza la última escena del último disco que vio. La escena permanece en la memoria incluso si retira el disco o apaga el reproductor. Si carga un disco que tiene la escena memorizada, ésta reaparecerá de forma automática.

Notas

- La configuración se guarda en memoria para su uso en cualquier momento.
- Este Receptor de DVD/CD no memoriza la configuración de un disco si usted apaga el Receptor de DVD/CD antes de iniciarse la lectura.

Protector de pantalla

El protector de pantalla aparece cuando usted deja el reproductor de DVD en modo STOP durante más de cinco minutos.

Control de la TV

El mando a distancia puede poner en funcionamiento el Receptor de DVD/CD, y también puede accionar algunas funciones de la TV LG.

Siga las instrucciones que se indican a continuación para poner en funcionamiento su TV LG.

- 1** Antes de usar el mando a distancia, pulse **TV** para que éste sea el dispositivo que responda a sus indicaciones.
Para que funcione el modo de mando a distancia (y accionar así un dispositivo diferente), asegúrese que ha presionado antes **TV**.

- 2** Para que la TV LG funcione se deben usar los botones **POWER**, **CH(▼/▲)**, **VOLUME (+/-)**, e **INPUT** del mando a distancia.

Configuración de los códigos del mando a distancia de la TV LG

- Mantenga presionado el botón **POWER** y a continuación apriete varias veces el botón **PR/CH(+/-)** (▼/▲) hasta que la TV se encienda o apague.

Nota

Si el mando a distancia no funciona en el caso de su televisión, intente con el otro código o use el mando a distancia que se le facilitó en un principio con la TV LG. Debido a la variedad de códigos utilizados por los diversos fabricantes, NUESTRA COMPAÑÍA no le garantiza que el mando a distancia funcione con cada modelo de TV LG.

Operación de Radio

Pre sintonización de estaciones de radio

Puede pre-sintonizar hasta 50 estaciones para FM y AM. Antes de ajustar, asegúrese de haber puesto el volumen al mínimo.

- 1** Pulse BAND en el control remoto hasta que FM o AM aparezca en la pantalla.
- 2** Y luego, cada vez que oprima BAND, FM y AM cambiarán alternativamente.
- 3** Pulse y mantenga TUNING/SKIP ◀◀ ◀◀ o ▶▶ ▶▶ en el panel frontal por aproximadamente dos segundos hasta que la indicación de frecuencia empiece a cambiar, entonces suelte. El barrido (escaneo) se detiene cuando el Receptor DVD sintoniza una estación. "TUNED" y "ESTÉREO" (por programa de estéreo) aparecen en la ventana de pantalla.
- 4** Pulse PROG./MEMO. en el mando a distancia. Un número preseleccionado parpadeará en la ventana de visualización.
- 5** Pulse PR(▲/▼) en el control remoto para seleccionar el número preseleccionado que desea.
- 6** Pulse otra vez PROG./MEMO. en el control remoto. La estación está almacenada.
- 7** Repetir los pasos 3 a 6 para almacenar otras estaciones.

Sintonizar una estación con una señal débil

Pulse TUNING/SKIP ◀◀ ◀◀ o ▶▶ ▶▶ repetidas veces en el paso 3 para sintonizar la estación manualmente.

Para borrar las estaciones de la memoria

Pulse y mantenga pulsado PROG./MEMO. durante dos segundos aproximadamente y en el visor va a aparecer "CLEAR ALL", después pulse PROG./MEMO. de nuevo y las estaciones serán borradas.

- Si ha accedido de forma accidental al modo "CLEAR ALL" (borrar todo) y no desea borrar la memoria, no pulse ninguna tecla. Tras unos segundos, desaparecerá "CLEAR ALL" y cambiará al modo normal.

Nota

Si todas las estaciones han sido ya introducidas, aparecerá en la ventana de la pantalla por un momento el mensaje FULL (Memoria completa) y luego destellará un número pre-determinado. Para cambiar el número pre-determinado, siga los pasos 5-6 como está indicado arriba

Escuchar la radio

Primero pre-sintonizar las estaciones de radio en la memoria del receptor DVD/CD (ver "Pre-determinar estaciones de radio" en la página anterior).

- 1** Pulse BAND hasta que AM o FM aparezcan en la ventana de pantalla. La última estación recibida se sintoniza.
- 2** Pulse PR(▲/▼) repetidas veces para seleccionar la estación presintonizada que desea. En primer lugar, programe las emisoras de radio en la memoria del Receptor DVD/CD (Consulte "Programación de emisoras de radio", en esta misma página, a la izquierda).
- 3** Ajuste el volumen girando VOLUME en el panel frontal o pulsando VOLUME + o - repetidamente en el mando a distancia.

Para apagar la radio

Pulse el botón POWER para apagar el receptor de DVD/CD o elegir otro modo de funcionamiento (DVD/CD, AV 1...).

Para escuchar estaciones de radio no presintonizadas.

- Sintonice de modo manual o automático en el paso 2.
- Para una sintonización manual, escoja TUN(-) ◀ o TUN (+) ▶ en el mando a distancia.
- Para una sintonización automática, escoja y mantenga seleccionado TUN(-) ◀ o TUN (+) ▶ durante unos dos segundos en el mando a distancia.

Para seleccionar directamente una estación de radio previamente ajustada.

Puede usar los botones numéricos en el control remoto para seleccionar directamente una estación de radio previamente ajustada.

Por ejemplo, para oír la estación previamente ajustada 4, pulse 4 en el control remoto. Para oír la estación previamente ajustada 19, pulse 1 y después 9 (antes de pasar 3 segundos).

Para su referencia

- **Si un programa FM tiene ruidos**
Pulse MONO/ST. en el panel frontal de modo que "STEREO" desaparezca en la ventana de pantalla. Esto no tendrá efectos estéreo, pero mejorará la recepción. Oprima el botón nuevamente para restaurar el efecto estéreo.
- **Para mejorar la recepción**
Vuelva a alinear la antena.

Otra función

Determinar el apagado automático

Usted puede ajustar el receptor DVD/CD para apagarlo automáticamente en una hora especificada.

1 Pulse SLEEP para ajustar el momento deseado para que se apague.

Los indicadores "SLEEP" y "sleep time" aparecen en la ventana de pantalla.

2 Cada vez que pulse SLEEP, la configuración cambiará en el orden siguiente.

SLEEP 180 → 150 → 120 → 90 → 80 → 70 → 60 → 50 → 40 → 30 → 20 → 10 → OFF

N Notas

● Puede controlar el tiempo restante antes que el receptor DVD/CD se apague.

Pulse SLEEP. El tiempo restante aparecerá en la ventana de pantalla.

Dimmer (Potenciómetro)

Esta función aparecerá en la ventana del display y también el indicador de volumen en estado de encendido.

Pulse el botón DIMMER repetidamente.

Mute (Silencio)

Pulse MUTE para dejar en silencio su unidad.

Puede silenciar su unidad con una sola orden, por ejemplo, para contestar el teléfono. El indicador "MUTE" parpadeará en la ventana de visualización.

Utilización de auriculares

Conecte una toma de auriculares estéreo (Ø3,5 mm) en el conector PHONES.

Los altavoces se desconectarán automáticamente cuando conecte los auriculares (no incluidos).

Seleccionando la fuente de entrada

Puede usar VCRs u otras unidades conectadas a AV1 IN o AV2 IN. Mire en el manual del usuario facilitado con la unidad, para obtener más información sobre su funcionamiento.

Escoja varias veces AUX, en el mando a distancia, para acceder a la fuente de entrada deseada.

Cada vez que oprime este botón, cambia el modo del sonido en el siguiente orden:

- **AV 1:** para seleccionar la señal analógica de AV1 AUDIO IN (L/R) & VIDEO IN.
- **AV 2:** para seleccionar la señal analógica de AV2 AUDIO IN (L/R) & VIDEO IN.

N Notas

- Puede también seleccionar la fuente de entrada oprimiendo el botón FUNC. en el panel delantero.

XTS (Excelente sonido real)

Puede disfrutar el intenso sonido estereofónico de la fuente digital original, sin ninguna distorsión en la señal.

Cada vez que pulse XTS durante el modo de 2 canales, la configuración cambiará de la siguiente manera.

XTS- 1 → XTS- 2 → XTS- 3 → NORMAL ...

Consejos:

- XTS- 1: Cuando esté viendo una película con una lectura débil de los graves debido a la música general, XTS reforzará el sonido en el woofer para su disfrute.
- XTS- 2: En el modo de 2 canales (2 CH BYPASS), crea un efecto desplegable mediante la lectura de la fuente de sonido a través de los altavoces.
- XTS- 3: Puede accionar ambos, XTS-1 y XTS-2, simultáneamente para complementar la relativa degradación que experimenta el sonido en el woofer en el XTS-modo 2.

N Nota

- El modo XTS-2 se desactiva temporalmente cuando se cambia del canal 2.1 (2.1 CH) al 5.1 (5.1 CH), y se activa de nuevo al volver al canal 2.1.

XTS pro

El sonido de la tecnología LG es único, y ofrece una calidad óptima; de manera que usted podrá realizar lectura el sonido original perfectamente, sintiendo la fuerza de éste.

Cada vez que pulse **XTS pro** la configuración cambiará de la siguiente manera.

XTS-P ON → XTS-P OFF

Códigos del idioma

Utilice esta lista para introducir el idioma deseado en los parámetros iniciales siguientes. Audio Del disco, Subtítulos Del disco, Menú Del disco.

Idioma	Código	Idioma	Código	Idioma	Código	Idioma	Código
Abjaso	6566	Fiji	7074	Lingala	7678	Singalés	8373
Afaro	6565	Finlandés	7073	Lituano	7684	Eslovaco	8375
Afrikáans	6570	Francés	7082	Macedonio	7775	Esloveno	8376
Albanés	8381	Frisio	7089	Malagasy	7771	Somalí	8379
Amárico	6577	Gallego	7176	Malayo	7783	Español	6983
Árabe	6582	Georgiano	7565	Malayalam	7776	Sudanes	8385
Armenio	7289	Alemán	6869	Maltés	7784	Suahili	8387
Asamés	6583	Griego	6976	Maorí	7773	Sueco	8386
Aymara	6588	Groenlandés	7576	Marathi	7782	Tagalo	8476
Azerbaijano	6590	Guaraní	7178	Moldavo	7779	Tajik	8471
Basquiuro	6665	Gujarati	7185	Mongol	7778	Tamil	8465
Eusquera	6985	Hausa	7265	Nauru	7865	Tártaro	8484
Bengalí; Bangla	6678	Hebreo	7387	Nepalí	7869	Telugu	8469
Bhután	6890	Hindi	7273	Noruego	7879	Tailandés	8472
Bihari	6672	Húngaro	7285	Oriya	7982	Tibetano	6679
Bretón	6682	Islandés	7383	Punjabi	8065	Tigrinya	8473
Búlgaro	6671	Indonesio	7378	Pashto, Pushto	8083	Tongo	8479
Burmese	7789	Interlingua	7365	Persa	7065	Turco	8482
Bielorruso	6669	Irlandés	7165	Polaco	8076	Turkmenistán	8475
Camboyano	7577	Italiano	7384	Portugués	8084	Twi	8487
Catalán	6765	Japonés	7465	Quechua	8185	Ucraniano	8575
Chino	9072	Javanés	7487	Retorromano	8277	Urdu	8582
Corso	6779	Canarés	7578	Rumano	8279	Uzbeko	8590
Croata	7282	Cachemiro	7583	Ruso	8285	Vietnamita	8673
Checoslovaco	6783	Kazakh	7575	Samoano	8377	Volapuk	8679
Danés	6865	Kirguizo	7589	Sánscrito	8365	Galés	6789
Holandés	7876	Coreano	7579	Gaélico escocés	7168	Wolf	8779
Inglés	6978	Kurdo	7585	Serbio	8382	Xhosa	8872
Esperanto	6979	Lao	7679	Serbo-croata	8372	Yiddish	7473
Estonio	6984	Latín	7665	Shona	8378	Yoruba	8979
Faroés	7079	Letón	7686	Sindhi	8368	Zulú	9085

Códigos de países

Utilice esta lista para introducir el código de su país.

País	Código	País	Código	País	Código	País	Código
Afganistán	AF	Etiopía	ET	Malasia	MY	Arabia Saudita	SA
Argentina	AR	Fiji	FJ	Maldivas	MV	Senegal	SN
Australia	AU	Finlandia	FI	Méjico	MX	Singapur	SG
Austria	AT	Francia	FR	Mónaco	MC	República de Eslovaquia	SK
Bélgica	BE	Alemania	DE	Mongolia	MN	Eslovenia	SI
Bhután	BT	Gran Bretaña	GB	Marruecos	MA	Sudáfrica	ZA
Bolivia	BO	Grecia	GR	Nepal	NP	Corea del Sur	KR
Brasil	BR	Groenlandia	GL	Países Bajos	NL	España	ES
Camboya	KH	Islas Heard y McDonald	HM	Antillas Holandesas	AN	Sri Lanka	LK
Canadá	CA	Hong Kong	HK	Nueva Zelanda	NZ	Suecia	SE
Chile	CL	Hungría	HU	Nigeria	NG	Suiza	CH
China	CN	India	IN	Noruega	NO	Taiwán	TW
Colombia	CO	Indonesia	ID	Omán	OM	Tailandia	TH
Congo	CG	Israel	IL	Pakistán	PK	Turquía	TR
Costa Rica	CR	Italia	IT	Panamá	PA	Uganda	UG
Croacia	HR	Jamaica	JM	Paraguay	PY	Ucrania	UA
República Checa	CZ	Japón	JP	Filipinas	PH	Estados Unidos	US
Dinamarca	DK	Kenia	KE	Polonia	PL	Uruguay	UY
Ecuador	EC	Kuwait	KW	Portugal	PT	Uzbekistán	UZ
Egipto	EG	Libia	LY	Rumanía	RO	Vietnam	VN
El Salvador	SV	Luxemburgo	LU	Federación Rusa	RU	Zimbabwe	ZW

Resolución de averías

Compruebe la guía siguiente para averiguar las posibles causas de un problema antes de llamar a un servicio técnico.

Symptom	Causa	Corrección
No hay alimentación.	<ul style="list-style-type: none"> El cable de alimentación está desenchufado. 	<ul style="list-style-type: none"> Enchufe el cable en la toma de pared.
Está encendido pero el DVD/CD no funciona.	<ul style="list-style-type: none"> No se ha introducido un disco. 	<ul style="list-style-type: none"> Introduzca un disco (compruebe que el indicador de DVD o CD de la pantalla DVD está iluminado).
No hay imagen.	<ul style="list-style-type: none"> El TV no está preparado para recibir la salida de señal de DVD. 	<ul style="list-style-type: none"> Seleccione el modo de entrada de vídeo apropiado en la TV de modo que la imagen del receptor de DVD/CD aparezca en la pantalla del televisor.
	<ul style="list-style-type: none"> El cable de vídeo no se ha conectado correctamente. 	<ul style="list-style-type: none"> Conecte el cable de vídeo en los jacks.
No hay sonido o tan sólo se oye un sonido de muy bajo nivel .	<ul style="list-style-type: none"> El televisor está desenchufado. 	<ul style="list-style-type: none"> Encienda el televisor.
	<ul style="list-style-type: none"> El equipo conectado con el cable de audio no está configurado para recibir la salida de señal de DVD. 	<ul style="list-style-type: none"> Seleccione el modo de entrada correcto del receptor de audio para poder escuchar el sonido del receptor de DVD/CD.
	<ul style="list-style-type: none"> Los cables de audio no se han conectado correctamente. 	<ul style="list-style-type: none"> Conecte el cable de audio en los jacks.
	<ul style="list-style-type: none"> El equipo conectado con el cable de audio está desenchufado. 	<ul style="list-style-type: none"> Encienda el equipo conectado al cable de audio.
La imagen es mala.	<ul style="list-style-type: none"> El cable de conexión de audio está dañado. 	<ul style="list-style-type: none"> Reemplácelo por uno nuevo.
	<ul style="list-style-type: none"> El disco está sucio. 	<ul style="list-style-type: none"> Limpie el disco.
El receptor de DVD/CD no comienza la reproducción.	<ul style="list-style-type: none"> No se ha introducido un disco. 	<ul style="list-style-type: none"> Introduzca un disco. (Compruebe que el indicador de DVD, o audio CD de la pantalla DVD está iluminado.)
	<ul style="list-style-type: none"> Se ha introducido un disco irreproducible. 	<ul style="list-style-type: none"> Introduzca un disco reproducible. (Compruebe el color del disco, sistema de color y código regional).
	<ul style="list-style-type: none"> El disco se ha colocado invertido. 	<ul style="list-style-type: none"> Ponga el disco con el lado de reproducción hacia abajo.
	<ul style="list-style-type: none"> El disco no está colocado en la guía. 	<ul style="list-style-type: none"> Ponga el disco en la bandeja correctamente colocado en la guía.
	<ul style="list-style-type: none"> El disco está sucio. 	<ul style="list-style-type: none"> Limpie el disco.
	<ul style="list-style-type: none"> Hay un menú en la pantalla del televisor 	<ul style="list-style-type: none"> Pulse el botón SETUP para apagar el menú de la pantalla.
	<ul style="list-style-type: none"> Se ha seleccionado el nivel de clasificación. 	<ul style="list-style-type: none"> Cancele la función de clasificación o cambie el nivel de clasificación.
Se oye fuerte zumbido o ruido.	<ul style="list-style-type: none"> Los enchufes e interruptores están sucios. 	<ul style="list-style-type: none"> Límpielos con un paño humedecido con alcohol.
	<ul style="list-style-type: none"> El disco está sucio. 	<ul style="list-style-type: none"> Limpie el disco.
	<ul style="list-style-type: none"> Los altavoces y componentes están pobremente conectados. 	<ul style="list-style-type: none"> Conecte los altavoces y componentes asegurándolos.
	<ul style="list-style-type: none"> El receptor de DVD/CD está demasiado cerca de la TV. 	<ul style="list-style-type: none"> Mueva su televisor lejos de los componentes de audio.

Resolución de averías (Continúa)

Symptom	Causa	Corrección
Las estaciones de radio no pueden ser sintonizadas	<ul style="list-style-type: none"> La antena se encuentra en una posición o con una conexión incorrecta. 	<ul style="list-style-type: none"> Asegure la conexión de las antenas. Ajuste las antenas y conecte una antena externa si fuera necesario.
	<ul style="list-style-type: none"> La fuerza de la señal de las estaciones de radio es muy débil. 	<ul style="list-style-type: none"> Sintonice manualmente las estaciones.
	<ul style="list-style-type: none"> Ninguna estación ha sido presintonizada o se han borrado aquellas que lo estaban (cuando se realizaba la sintonía por barrido de las estaciones presintonizadas). 	<ul style="list-style-type: none"> Presintonice las estaciones (página 27).
El mando a distancia no funciona correctamente.	<ul style="list-style-type: none"> El mando a distancia no está orientado hacia el sensor remoto del reproductor de DVD/CD. 	<ul style="list-style-type: none"> Dirija el mando a distancia al sensor remoto del receptor de DVD/CD.
	<ul style="list-style-type: none"> El mando a distancia está demasiado lejos del receptor de DVD/CD. 	<ul style="list-style-type: none"> Utilice el mando a distancia dentro de una distancia de 7 metros.
	<ul style="list-style-type: none"> Hay un obstáculo en el recorrido del mando a distancia y el receptor de DVD/CD 	<ul style="list-style-type: none"> Retire el obstáculo.
	<ul style="list-style-type: none"> Las pilas del mando a distancia están agotadas. 	<ul style="list-style-type: none"> Cambie las pilas por otras nuevas.
Visualizador del panel delantero demasiado oscuro.	<ul style="list-style-type: none"> No se muestra nada en el visualizador del panel delantero. 	<ul style="list-style-type: none"> Pulse DIMMER en el mando a distancia.

Especificaciones

[General]	Tipo de corriente	Consulte la etiqueta principal		
	Consumo de energía	Consulte la etiqueta principal		
	Peso	3.9 kg		
	Dimensiones externas (Ancho x Alto x Largo)	430 x 54 x 350 mm		
	Condiciones de operación	Temperatura: desde 5°C hasta 35°C, Estado de operación: Horizontal		
	Humedad para operación	5% a 85%		
CD/DVD	Láser	Semiconductor laser, wavelength 650 nm		
	Signal system	NTSC 525/60		
	Banda de frecuencias (audio)	200 Hz a 20 kHz		
	Proporción de señal a ruido (audio)	Más de 75 dB (1 kHz, NOP, 20 kHz LPF/Filtro-A)		
	Dynamic range (audio)	Más de 70 dB		
	Distorsión armónica (audio)	0.5 % (1 kHz, con 12W) (20 kHz LPF/Filtro-A)		
Video	Entrada de vídeo	1.0 V (p-p), 75 Ω, sync. negativa, conector RCA x 1		
	Salida de vídeo	1.0 V (p-p), 75 Ω, sync. negativa, conector RCA x 1		
	Salida de S-vídeo	(Y) 1.0 V (p-p), 75 Ω, negative sync., Mini DIN 4-pin x 1 (C) 0.3 V (p-p), 75 Ω		
	Salida de component video	(Y) 1.0 V (p-p), 75 Ω, sync. negativa, conector RCA x 1 (Pb)/(Pr) 0.7 V (p-p), 75 Ω, conector RCA x 1		
[Sintonizador]	FM	Margen de sintonización	87.5 - 108.0 MHz	
		Frecuencia intermedia	10.7 MHz	
		Índice de ruido	60 dB (Mono)	
		Respuesta de frecuencia	140 - 10,000 Hz	
	AM	Margen de sintonización	520 - 1,720 kHz	
	Frecuencia intermedia	450 kHz		
[Amplificador]	Modo estéreo	70W + 70W (8Ω con 1 kHz, THD 10 %)		
	Modo envolvente (* Dependiendo de la configuración del modo de sonido y de la fuente, puede no haber salida de sonido.)	Frontal: 70W + 70W (THD 10 %) Centre*: 70W Envolvente*: 70W + 70W (8Ω con 1 kHz, THD 10 %) Subwoofer*: 150W (4Ω con 30 Hz, THD 10 %)		
	Entradas	AV IN, MIC Jacks (Ø3.5mm)		
	Salidas	S-VIDEO, MONITOR, PHONES: (32 Ω, 1.0 V)		
[Altavoces]		Altavoz satélite (LHS-55SBS)	Altavoz central (LHS-55SBC)	Subwoofer Pasivo (LHS-55SBW)
	Typo	1 altavoz 1 vía	1 altavoz 1 vía	1 altavoz 1 vía
	Impedancia	8 Ω	8 Ω	4 Ω
	Respuesta de frecuencia	110 - 20,000 Hz	110 - 20,000 Hz	40 - 1,500 Hz
	Nivel de presión de sonido	82 dB/W (1m)	82 dB/W (1m)	82 dB/W (1m)
	Potencia de entrada estimada	70 W	70 W	150 W
	Potencia máx. de entrada	140 W	140 W	300 W
	Dimensiones netas (anchoxaltoxprofundo)	140 x 222 x 153 mm	300 x 116 x 91 mm	180 x 400 x 355 mm
	Peso neto	0.95kg	1.0kg	5.6kg
Accesorios incluidos]	<ul style="list-style-type: none"> • Altavoces6 • Antena de aro AM1 • Control remoto1 • Cable de vídeo1 • Cables de altavoz 6 • Antena FM1 • Baterías (AAA)2 			

* Los diseños y especificaciones están sujetos a cambios sin previo aviso.