

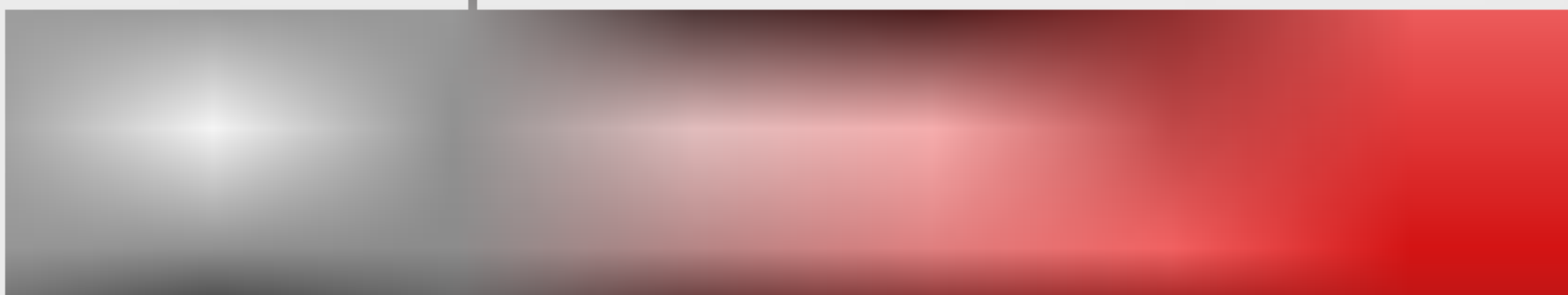

数码创导-LG
DIGITAL

使用说明书



LH-T553TB
(LH-T553, LHS-55TBS,
LHS-55TBC, LHS-55TBW)



在使用本产品之前，请您仔细阅读该说明书，并请妥善保存，以备将来需要。

安全注意事项



注意

请勿打开
有触电之危险



注意：为了减少电击的危险
请勿拆下前盖（或后盖）
内部没有任何用户可以维修的零部件
如需维修，请联系专业维修人员。



三角形内的闪电箭头符号警示用户，产品外壳存在未绝缘的危险电压，会产生对人身造成电击的危险。



三角形内的惊叹号标志提醒用户，随产品一起提供的使用说明中包含重要的操作和维护（维修）指南。

警告：为了减少火灾或电击的危险，请勿使此产品淋雨或暴露在潮湿的空气中。

警告：不要将此设备安装在狭窄的空间中，例如书柜或类似的空间。

CLASS 1 LASER PRODUCT
KLASSE 1 LASER PRODUKT
LUOKAN 1 LASER LAITE
KLASS 1 LASER APPARAT
CLASSE 1 PRODUIT LASER

注意：

此 DVD/CD 接收机使用激光系统。

为了确保正确使用本产品，请仔细阅读本手册并妥善保管以备后用。如设备需要维修，请联系授权的服务机构（参见服务程序）。

使用非本手册指定的遥控器、调节器或功能可能导致辐射的危险。

为了避免直接暴露在激光中，请不要打开外壳。打开时会产生激光辐射。请勿直视此光线。

注意：本设备不能暴露在水中，也不能滴入或溅入水分。也不能将任何装有液体的物品如花瓶放置在设备上。

指南中使用的符号



表示危险，例如会对设备本身或其它部件产生损伤。



表示此设备的特殊操作功能。



表示使用的提示和线索。

经杜比实验室授权生产。“杜比”、“Dolby”、“Pro Logic”、和双 D 标志是杜比实验室的商标，不予发行的保密产品。杜比实验室 1992-1997 年。保留所有权利。

此设备的制造已获得 Digital Theater Systems, Inc. 的授权。美国专利号. 5,451,942、5,956,674、5,974,380、5,978,762 和其它国家或地区已公布或未决的专利权。“DTS”和“DTS Digital Surround”是 Digital Theater Systems, Inc. 的注册商标。版权所有 1996, 2000 Digital Theater Systems, Inc. 保留所有权利。



版权声明：

禁止在未经许可的情况下复制、传播、展示、有线广播、公开播放或转借本版权资料。

本产品受 Macrovision 颁布的版权保护。有些光碟记录了版权保护信号，在 VCR 上录制和播放这些光碟时，将会出现图像杂讯。本产品合成了版权保护技术，此技术受美国专利权法以及 Macrovision 公司和其它权利所有者所具有的其它知识产权的保护。此版权保护技术的使用必须得到 Macrovision 公司的授权，并且只能将其用于家庭观看或其它受限的观看，除非得到 Macrovision 公司的授权。严禁进行反向设计和分解。

序号：序号位于设备后面。此号码仅用于此设备，对其它设备无效。请在此处填写所需信息并妥善保管此记录。

型号 _____
序号 _____

目录

说明

安全注意事项	2
目录	3
使用前	4-5
可播放的光碟	4
使用前须知	5
光碟说明	5
关于符号	5
前面板/后面板	6
遥控器介绍	7

准备工作

连接	8-11
连接电视机	8
可选设备的连接	9
连接天线	9
安装和连接音箱	10
将中置音箱挂在墙上	10
连接音箱系统	10
音箱位置	11
开始操作之前	12-17
音频流和环绕模式术语	12
声音模式	12
屏幕菜单显示	13
初始化设置	14-17
● 一般操作	14
● 语言	14
● 画面	14-15
● 音频	15
● 锁定 (双亲控制)	16
● 其他	17

操作

DVD 和 VCD 操作	17-20
播放 DVD 和 VCD	17
一般功能	18-20
● 移动到另一个片头字幕/组	18
● 移动到另一个章节/音轨	18
● 慢速	18
● 静止画面和逐帧播放	18
● 搜索	18
● 重复	18
● A-B 段重复	19
● 时间搜索	19
● 标记搜索	19
● 放大	19
特殊 DVD 功能	20
● 字幕菜单	20
● 光碟菜单	20
● 修改音频语言	20
● 修改音频声道	20
● 副字幕	20
DVD 音频光碟	20

音频 CD 和 MP3/WMA 光碟	21
播放音频 CD 或 MP3/WMA 光碟	21
● 暂停	21
● 移动到另一个音轨	21
● 重复音轨/全部/关	21
● 搜索	21
JPEG 光碟操作	22
观看 JPEG 光碟	22
● 幻灯片放映	22
● 静止画面	22
● 移动到另一文件	22
● 旋转画面	22
编辑播放	23
重复播放编辑音轨	23
从编辑列表中删除音轨	23
删除全部编辑列表	23
DivX 光碟操作	24
音箱设置	25
其它信息	26
最近状态记忆	26
屏幕保护	26
制式选择	26
控制电视机	26
电台操作	27
预设电台	27
收听电台广播	27
其它功能	28
睡眠定时器设置	28
调光	28
静音	28
使用耳机插孔	28
选择输入信号源	28
XTS (完美高保真声音)	28
XTS pro	28

参考

语言代码	29
国家代码	29
故障检修	30-31
规格	32

使用前

可播放的光碟

	DVD 视频光碟 (8 cm / 12 cm 光碟)
	DVD 音频光碟 (8 cm / 12 cm 光碟)
	视频 VCD (VCD) (8 cm / 12 cm 光碟)
	音频 CD (8 cm / 12 cm 光碟)

除此之外，此设备还可以播放包含音频字幕、MP3、WMA、JPEG 或者 DivX 文件的 DVD-RW、DVD+RW、SVCD 和 CD-R 或 CD-RW。

注意

- 取决于刻录设备或者 CD-R/RW (或者 DVD-RW, DVD+RW) 光碟本身，某些 CD-R/RW (或者 DVD-RW, DVD+RW) 光碟在本设备上播放。
- 不要在光碟的任何一面粘贴封条或标签 (无论是标签面还是录制面)。
- 不要使用形状不规则的 CD (例如心形或八角形) 这样可能会导致故障。

DVD 和 VCD 说明

有些 DVD 和 VCD 的播放操作可以由软件厂商来规定。由于此设备根据软件厂商设计的光碟内容来播放 DVD 和 VCD，设备的某些播放功能可能无法使用，或者无法添加其它功能。

另请参见附带的 DVD 和 VCD 说明。某些用于商业目的的 DVD 可能无法在本设备上播放。

DVD/CD 接收机和 DVD 的地区代码

本 DVD/CD 接收机是为播放区域代码为“6”的 DVD 软件而设计和制造的。有些 DVD 光碟标签上的地区代码指出了可以播放这些光碟的播放器类型。本设备仅能播放标记为“6”或“ALL”(全部)的 DVD 光碟。如果要播放其它光碟，电视屏幕上将显示“Check Regional Code (请检查地区代码)”信息。有些 DVD 光碟虽然没有地区代码标签，但它们的播放操作仍然会受到地区的限制。



DTS 编码 CD 说明

播放 DTS 编码的 CD 时，模拟立体声输出音量可能会非常高。要避免对音频系统可能的损坏，请在播放类似光碟之前减小音量，逐渐减小音量并保持在较低的水平。要进行 DTS Digital Surround™ 播放，必须将外部的 5.1 声道 DTS Digital Surround™ 解码器系统连接到设备的数字输出。

光碟相关术语

字幕 (仅 DVD)

电影的主要内容、附加功能的内容、其它功能的内容或者音乐集。每个字幕都指定了一个参考编号，以便于查找。

章节 (仅 DVD)

图像或音乐的片断，仅次于字幕。一个字幕可以由一个或多个章节组成。每个章节都有章节编号，便于查找。取决于光碟本身，可能不包含章节。

组 (仅 DVD 音频光碟)

音频主要内容、附加功能的内容、其它功能的内容或者音乐集。每个组都有一个组参考编号，以便于查找。

场景 (VCD)

在具有 PBC (播放控制) 功能的 VCD 上，移动图像和静止图像分割成的片段称为“场景”。每个场景都显示在菜单屏幕中，并且带有场景编号，以便查找所需的场景。每个场景可以由一个或多个音轨组成。

VCD 类型

VCD 有两种类型:

具有 PBC 功能的 VCD (版本 2.0)

PBC (播放控制) 功能可以让您通过菜单、搜索功能或其它类似计算机的操作与系统进行交互操作。此外，如果光碟中含有高分辨率的静止图像，也可以播放这些图像。

不带 PBC 功能的 VCD (版本 1.1)

和操作音频 CD 一样，这些光碟允许播放视频图像和声音，但没有 PBC 功能。

使用前 (续)

使用前须知

搬运设备

搬运设备时

请妥善保管设备的装运纸箱和包装材料。为了尽可能的保护设备，请使用设备的原始包装对设备进行重新包装。

放置设备时

在播放过程中，附近的电视、VCR 中的图像和声音或无线电信号可能会受到干扰。在这种情况下，请将设备放置在远离电视、VCR 或无线电的位置，或者在取出光碟后将本设备关闭。

保持设备表面整洁

请勿将挥发性液体（例如喷雾杀虫剂）放置在设备旁。请勿将橡胶或塑料制品长时间与设备相接触，它们会在设备表面留下痕迹。

清洁设备

清洁机壳

清洁时使用柔软、干燥的软布。如果表面太脏，请使用软布加以中性的清洁剂来擦拭。请勿使用强效溶剂如酒精、苯或稀释剂来清洁，这些溶剂会损坏设备的表面。

获得清晰的图像

DVD/CD 接收机是一种高科技的尖端设备。如果采光镜头和光碟驱动部分变脏或变旧，图像质量就会下降。建议您在使用 1,000 小时之后对设备进行检修。（时间长短取决于操作环境。）

有关详细信息，请与最近的经销商联系。

光碟说明

光碟处理

请勿触摸光碟的播放面。

拿住光碟的边缘，以便不会在光碟表面上留下指纹。

请勿在光碟表面粘贴纸张或胶带。

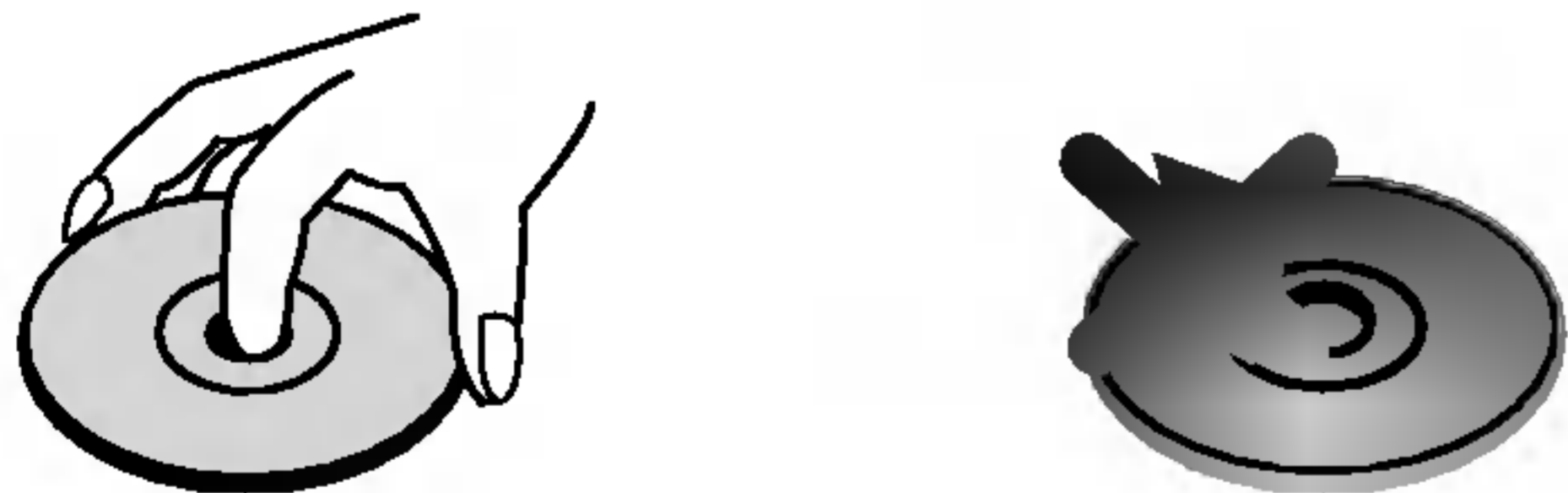

光碟保存

播放完毕后，请将光碟放回光碟盒中。

请勿将光碟暴露于阳光直射之下或放置在热源旁，也不要将其放在阳光直射的汽车内，因为车内温度会很高。

光碟清洁

光碟上的指纹和灰尘会导致图像变形，并出现声音失真的情况。播放光碟前，请使用干净的软布将其擦拭干净。从光碟中心向外擦拭光碟。

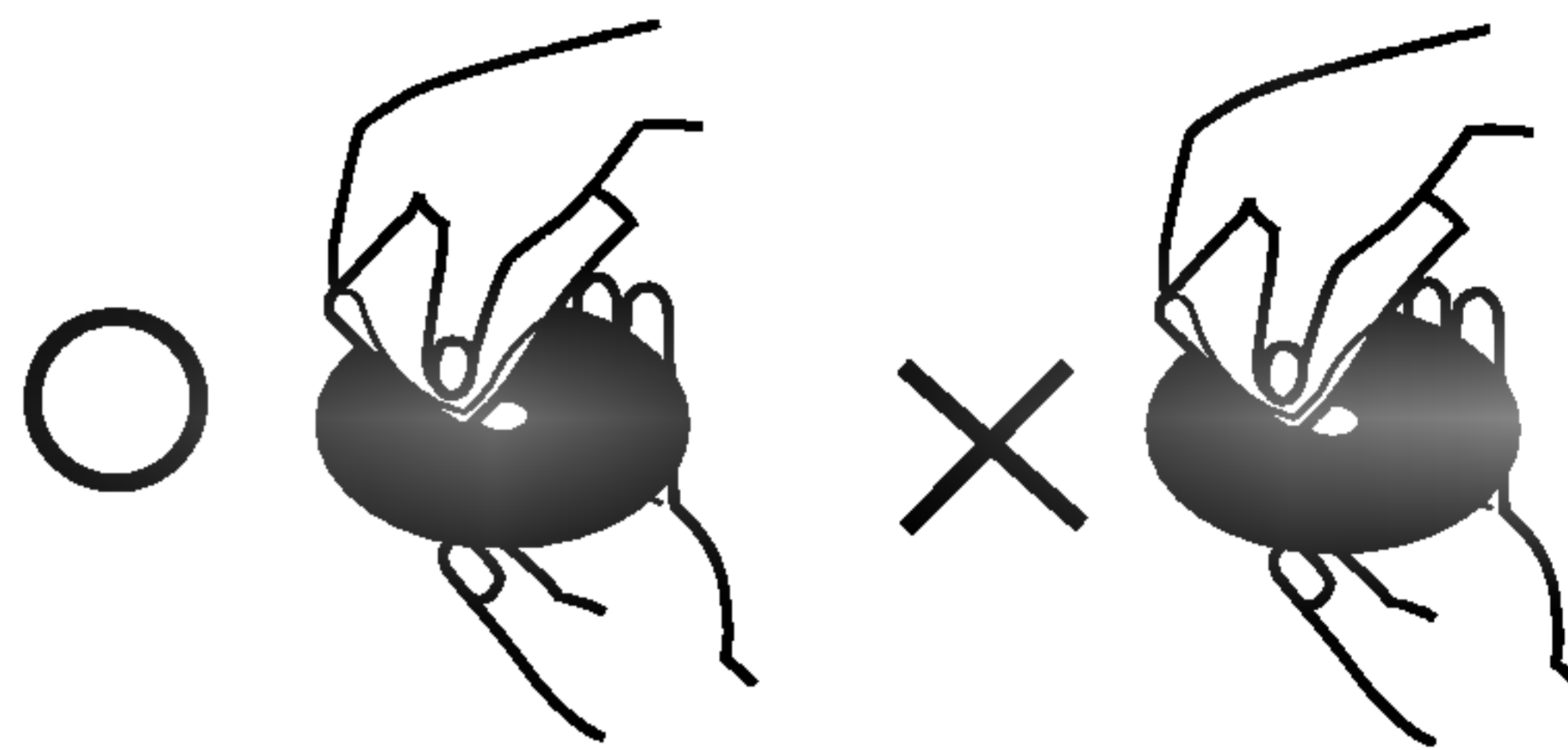

请勿使用强力溶剂如酒精、苯、稀释剂、商业清洁剂或用于老式录音带的防静电喷雾剂等。

关于符号



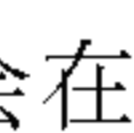





关于 符号

“”会在操作期间显示在电视屏幕上。

此图标表示本手册中的功能在指定的 DVD 视频光碟上不能使用。

用于说明的光碟符号

字幕带有以下符号之一的片段只适用于符号所代表的光碟。

-  DVD 和最终 DVD ± R/RW
-  DVD 音频光碟
-  具有 PBC (播放控制) 功能的 VCD
-  不具有 PBC (播放控制) 功能的 VCD
-  音频 CD
-  MP3 光碟
-  WMA 光碟
-  JPEG 光碟
-  DivX 光碟

前面板/后面板

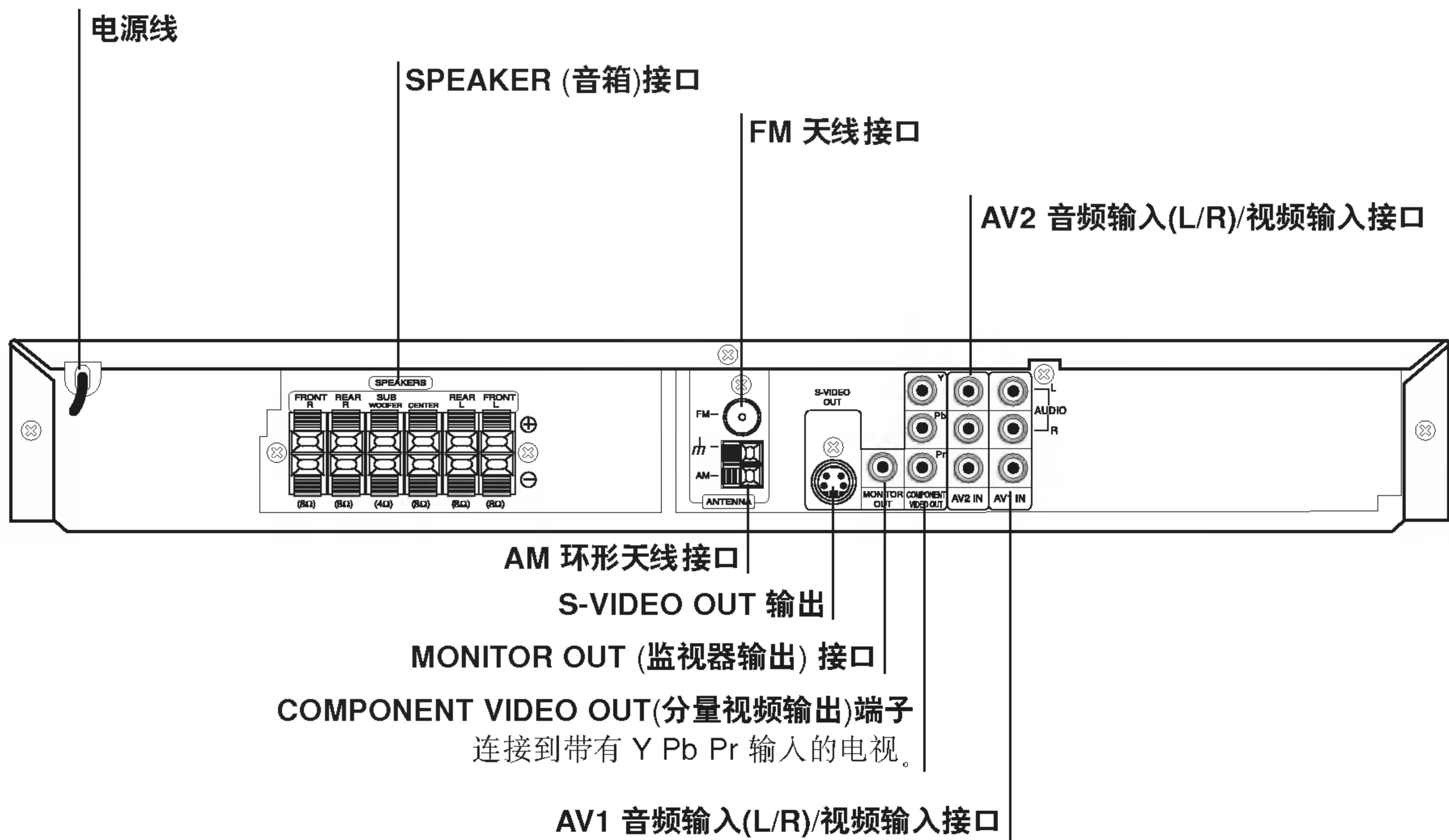
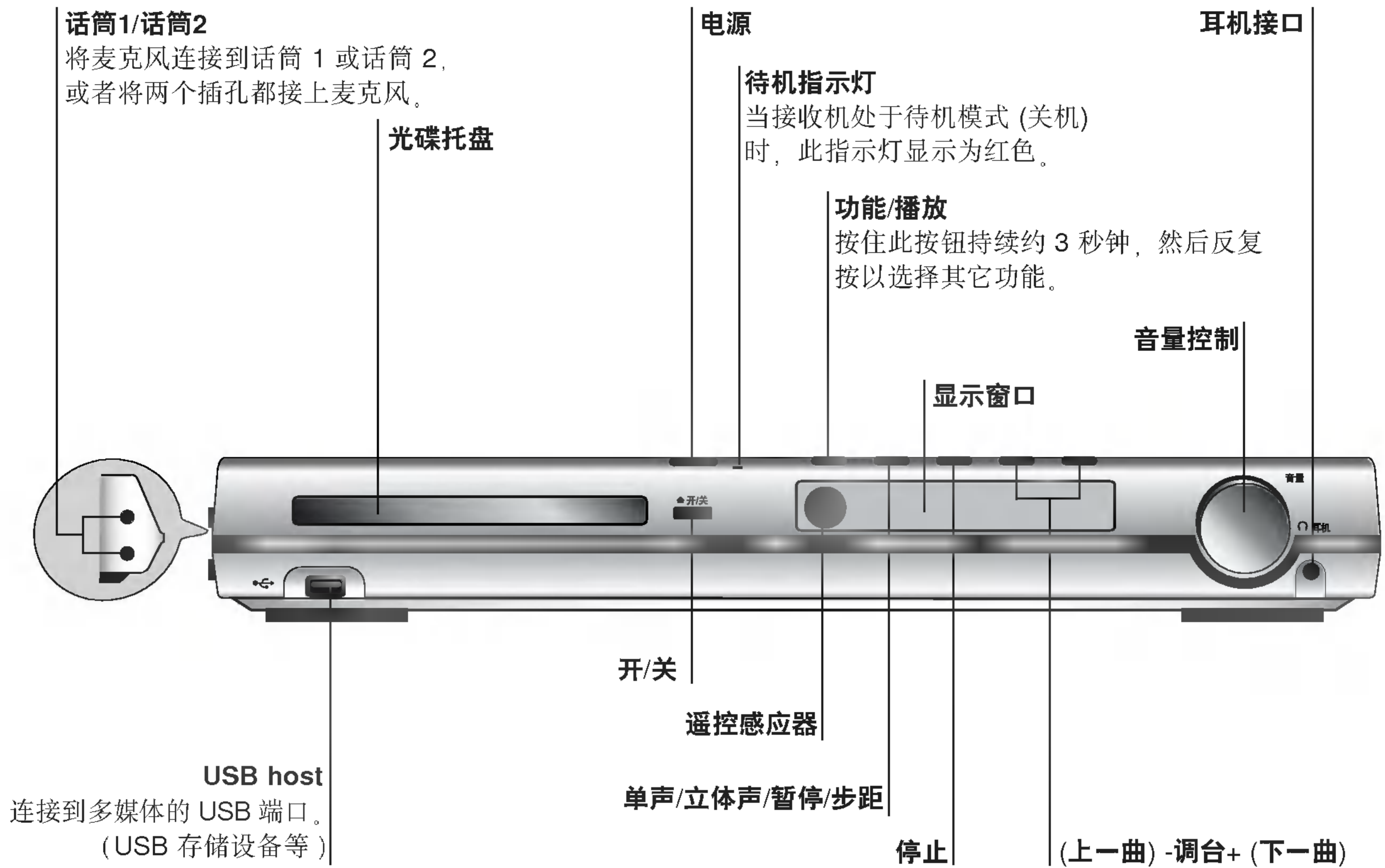

请勿触摸后面板上插头的内部管脚，静电可能会对设备造成永久性损坏。

遥控器介绍

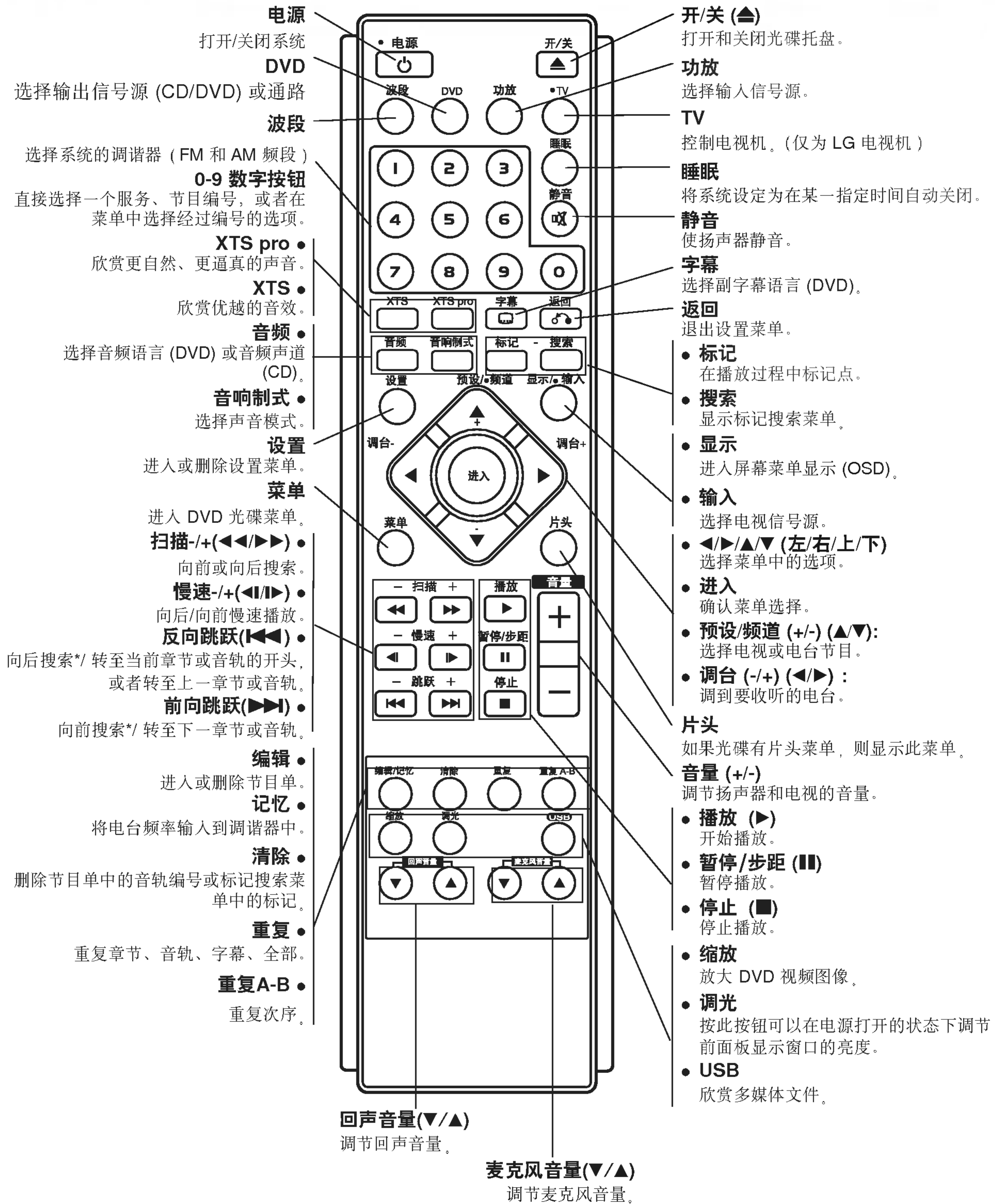

遥控器操作范围

将遥控器正对远程感应器并按按钮。

- **距离:** 距远程感应器前端大约 23 英尺 (7 m)
- **角度:** 与远程感应器前端大约呈 30°角



警告

新旧电池请勿混用。请勿混用不同类型的电池 (标准电池、碱性电池等)。

安装遥控器电池

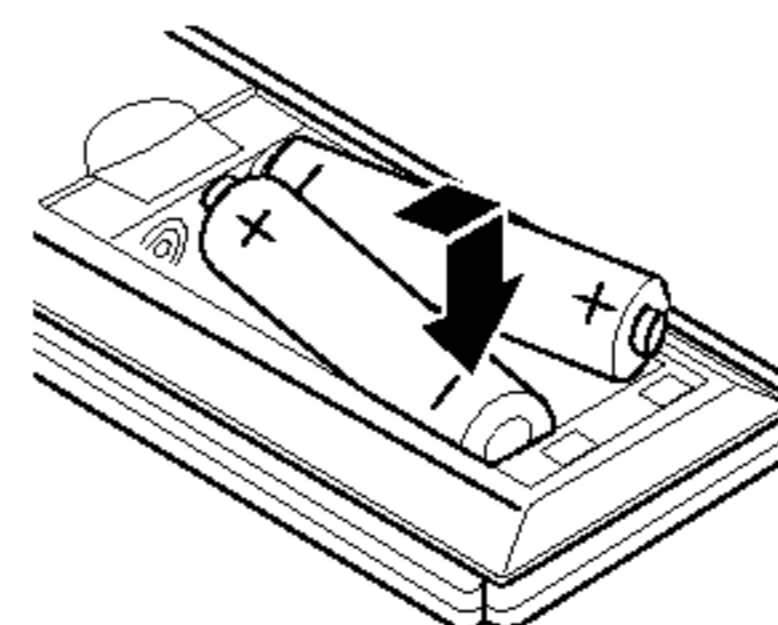

卸下遥控器的电池盖, 放入两节 R03 (型号为 AAA) 电池, 并且使 + 和 - 正确对齐。

连接

连接电视机

- 根据现有设备的功能，执行以下其中一个连接操作。

提示

- 根据电视和其它连接的设备，有多种连接 DVD/CD 接收机的方法。使用以下介绍的连接方法之一。
- 请参考电视机、录像机、立体声系统或其它必要设备的手册，以便更好的进行连接。

警告

- 确定 DVD/CD 接收机已直接连接到电视机。在电视机上选择正确的 AV 输出。
- 不要通过 VCR 将 DVD/CD 接收机连接到电视机。DVD 图像可能会由于复制保护系统而产生扭曲。

S-Video 连接

使用 S-Video 电缆 (S) 将 DVD/CD 接收机上的 S-VIDEO OUT (超级视频输出) 插孔与电视机上的 S-VIDEO IN (超级视频输入) 插孔相连。

视频连接

使用附带的视频电缆 (V) 将 DVD/CD 接收机上的 MONITOR OUT (监视器输出) 插孔和电视机上的 VIDEO IN (视频输入) 插孔相连。

分量视频 (Color Stream®) 连接

使用 Y Pb Pr 电缆 (C) 将 DVD/CD 接收机上的 COMPONENT VIDEO OUT (分量视频输出) 插孔与电视机的相应插孔相连。

逐行扫描 (ColorStream® pro) 连接

- 如果您的电视机是一台高清晰度电视或“准数字”电视，您就可以使用 DVD/CD 接收机的逐行扫描输出功能来获得更高的图像分辨率。
- 如果您的电视机不支持 Progressive Scan (逐行扫描) 格式，如果您使用 DVD/CD 接收机的此功能，显示的图像就会混乱。

使用可选的 Y Pb Pr 电缆 (C) 将 DVD/CD 接收机上的 COMPONENT VIDEO OUT (分量视频输出) 插孔与电视机的相应插孔相连。

电视背面

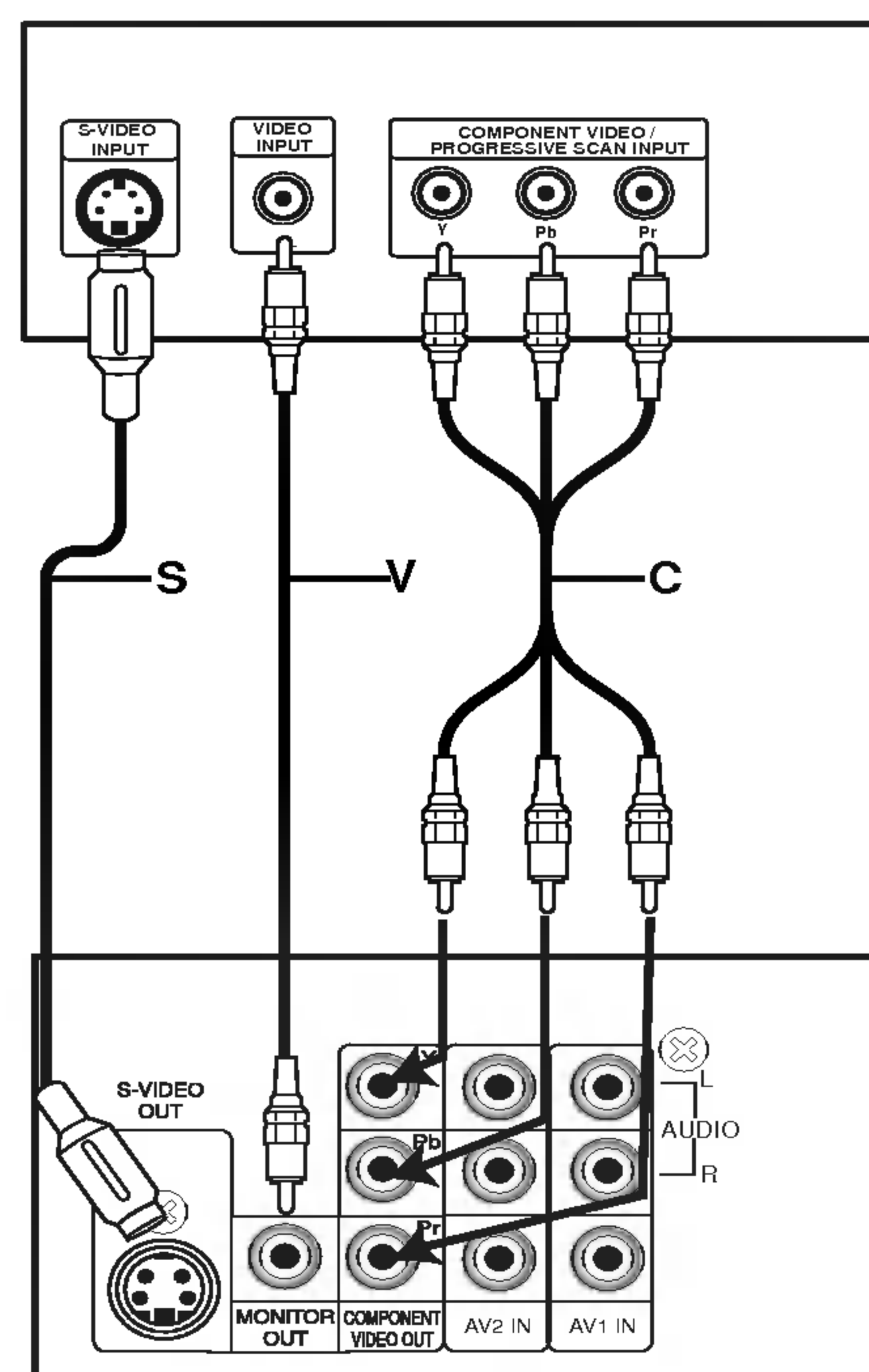

DVD/CD 接收机后部

注意

- 在设置菜单中将 Progressive (逐行) 设为 “On (开)” 以接收逐行信号，请参见第 15 页。
- 从设备中取出光碟并关闭光碟托盘，将逐行扫描设置为 “Off (关)”。此时显示窗口中出现 “no disc (未放入光碟)”。然后按下 STOP 持续 5 秒钟后释放。
- 当连接模拟视频接口 (黄色 VIDEO OUT 插孔) 或 S-VIDEO 接口时逐行扫描不工作。

连接 (续)

可选设备的连接

- 1 将录像机连接到 AV IN 接口。
- 2 将另一录像机连接到 AV2 接口。
- 3 将 USB 存储装置 (或 MP3 播放器等) 的 USB 端口连接到设备正面的 USB HOST。

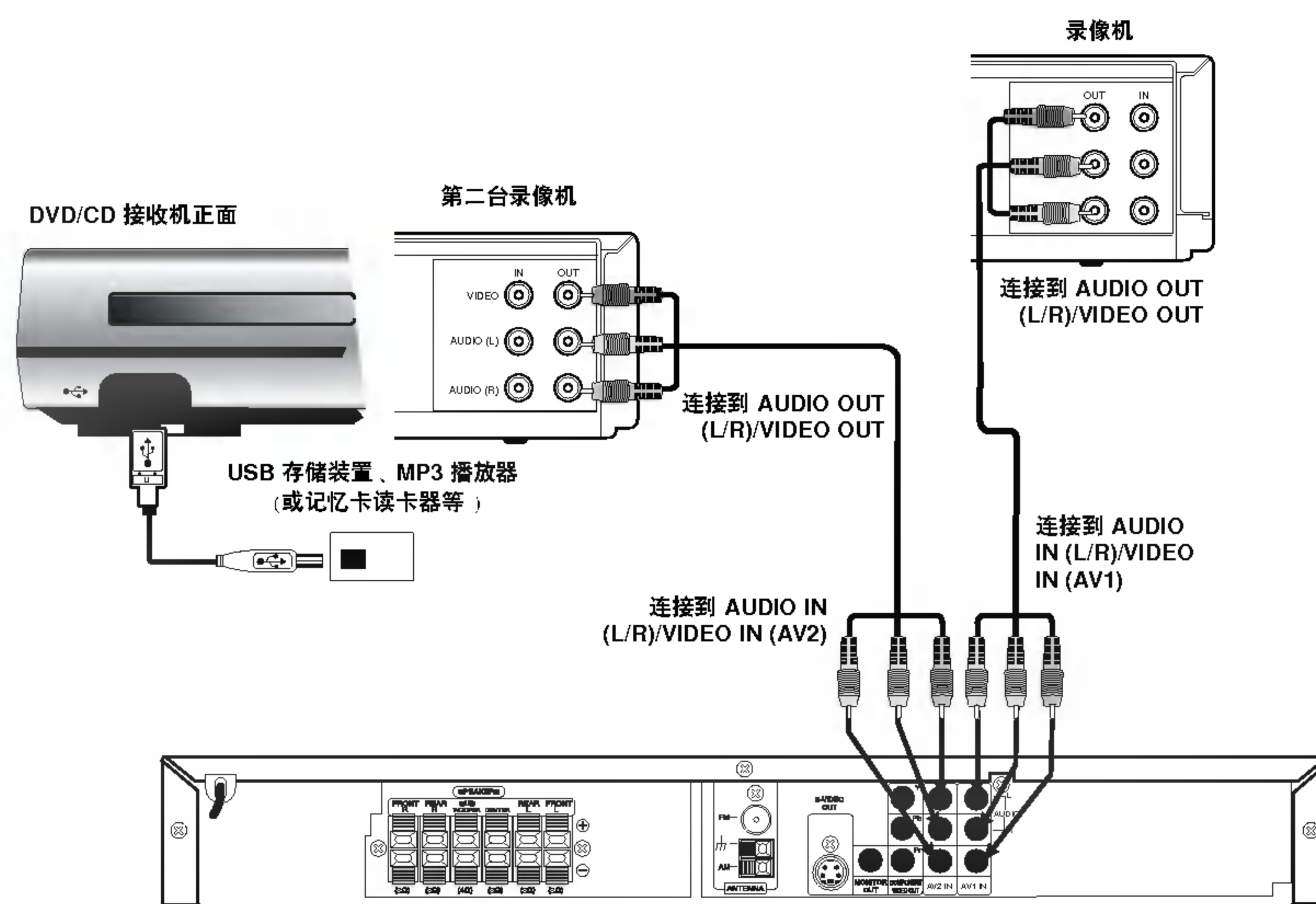

注意

- 如果数字输出的音频格式与 DVD/CD 接收机不匹配, 接收机就会发出很大的失真声, 或者不发出任何声音。
- 您存储卡中的 DivX 文件将无法播放。

连接天线

连接用来收听电台广播的 FM /AM 天线。

- 将 AM 环形天线连接到 AM 天线接口。
- 将 FM 天线连接到 FM 天线接口。

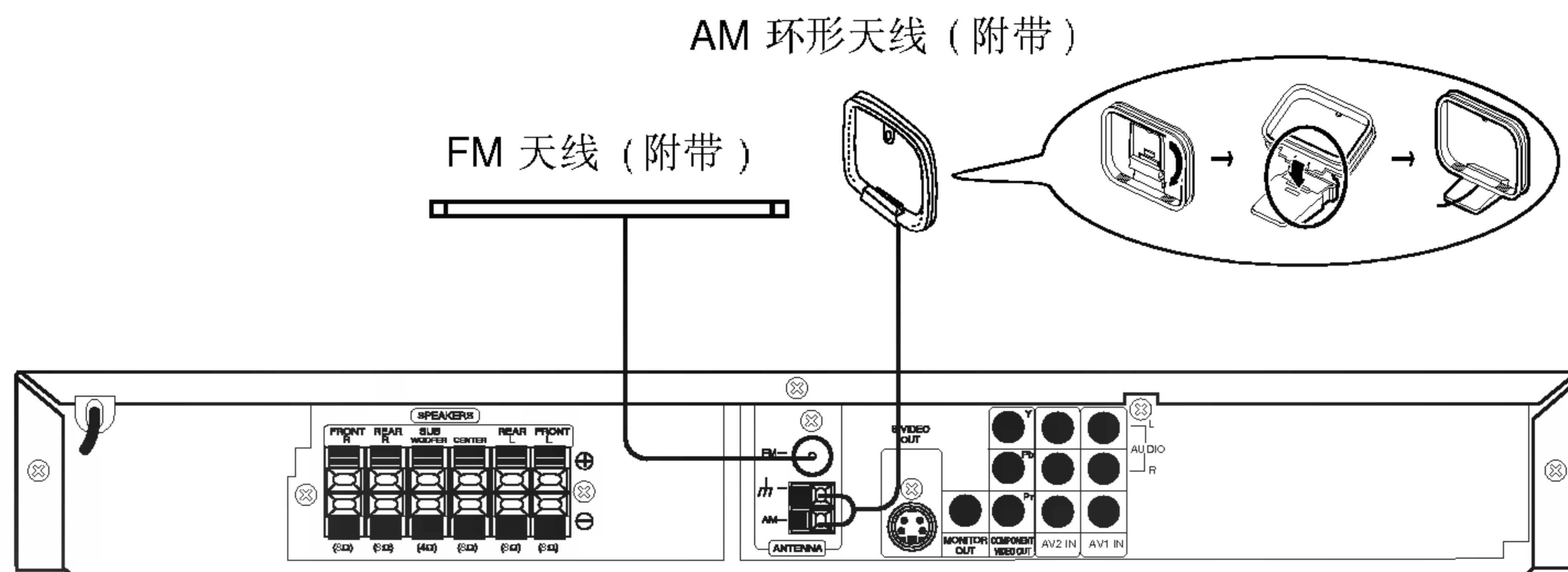

注意

- 为了避免产生噪音, 请将 AM 环形天线与 DVD/CD 接收机和其它部件之间保持一定的距离。
- 请将 FM 天线完全展开。
- 将 FM 天线展开后, 将其保持水平。

连接 (续)

安装和连接音箱

前置音箱和后置音箱与音箱支架是分开的。请按照下图连接音箱线并将前置和后置音箱安装到音箱支架上。

- 将音箱线连接到每个前置或后置音箱底部对应的接线端子上。
- 在将音箱线连接到每个前置或后置音箱底部对应的接线端子上之后，将前置和后置音箱固定到音箱支架上。

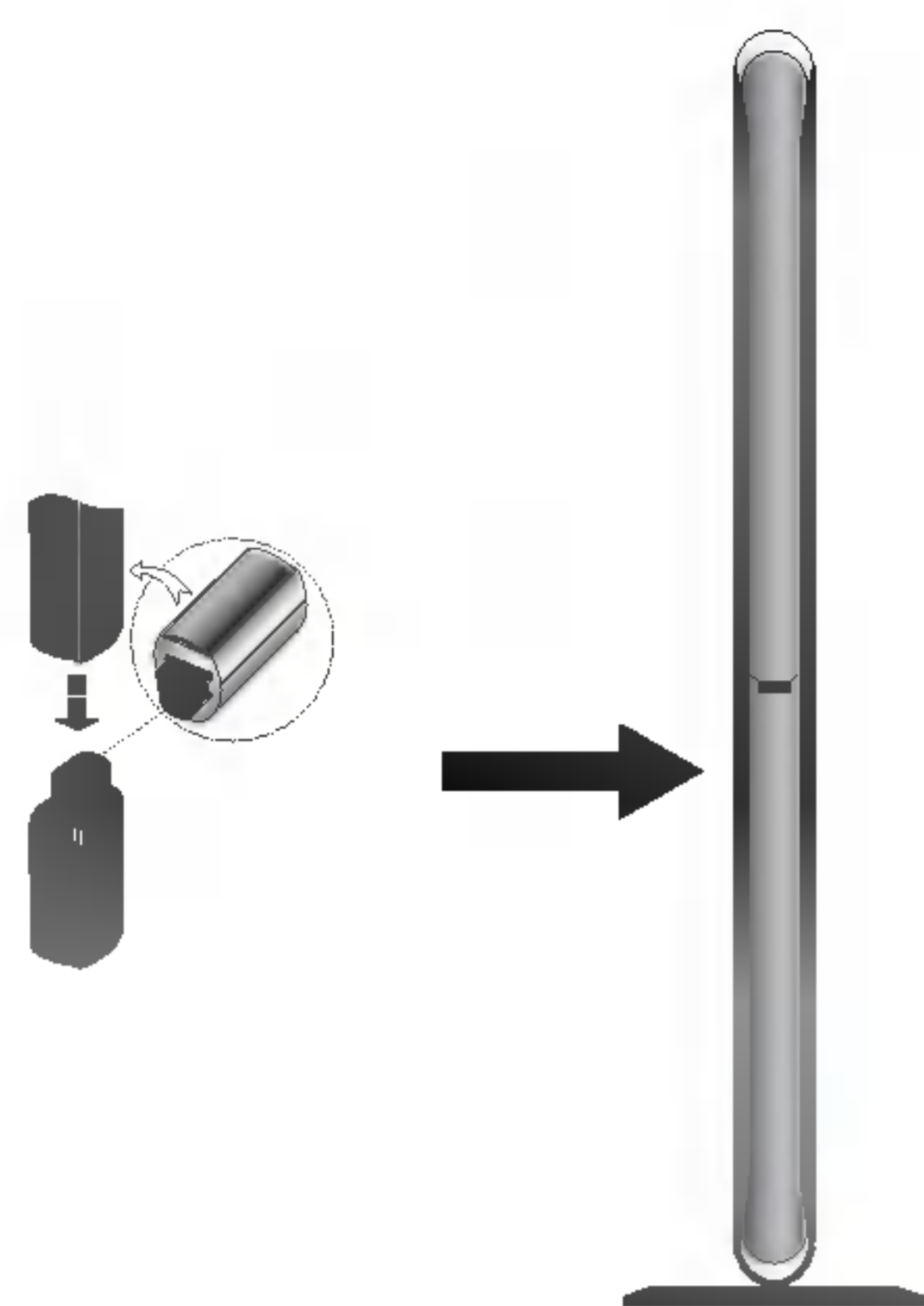

N 注意

- 装配好前置音箱和后置音箱后，您不能将音箱从支座上拆下。

将中置音箱挂在墙上

您可以将中置音箱挂在墙上。

- 1** 通过旋转中置音箱底部的螺丝，拆下支座。

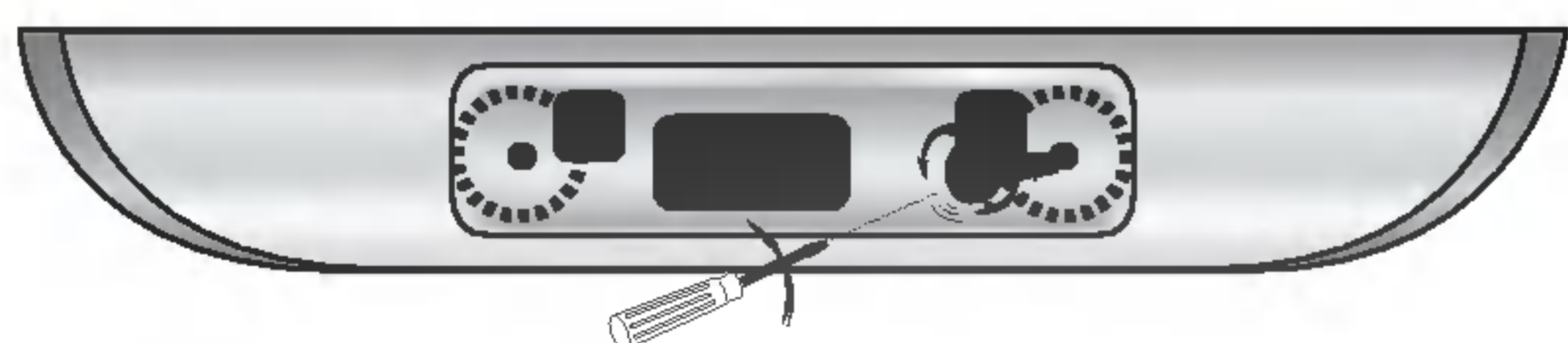

- 2** 通过旋转中置音箱背面的螺丝，将支座装上。

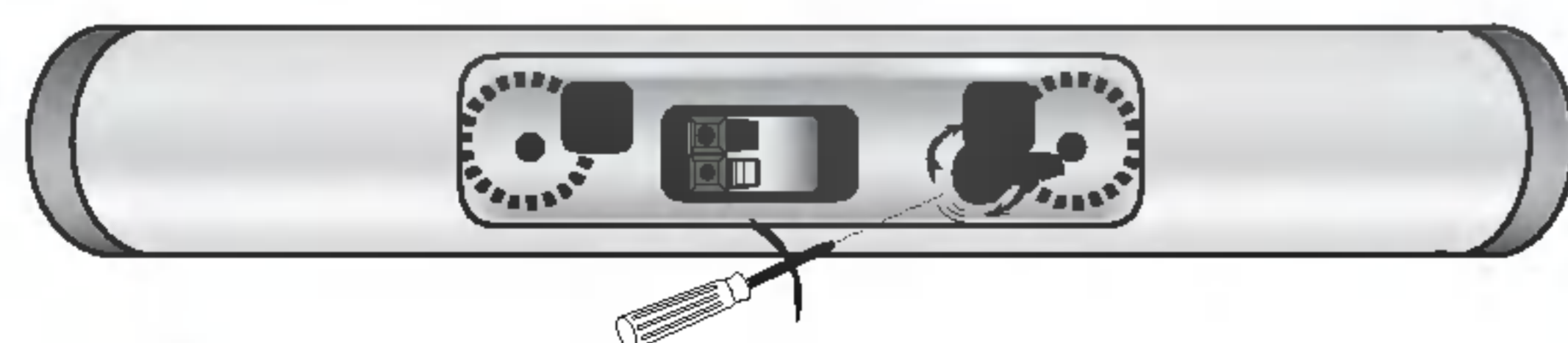

- 3** 通过中置音箱背面的孔将其悬挂在螺丝上。

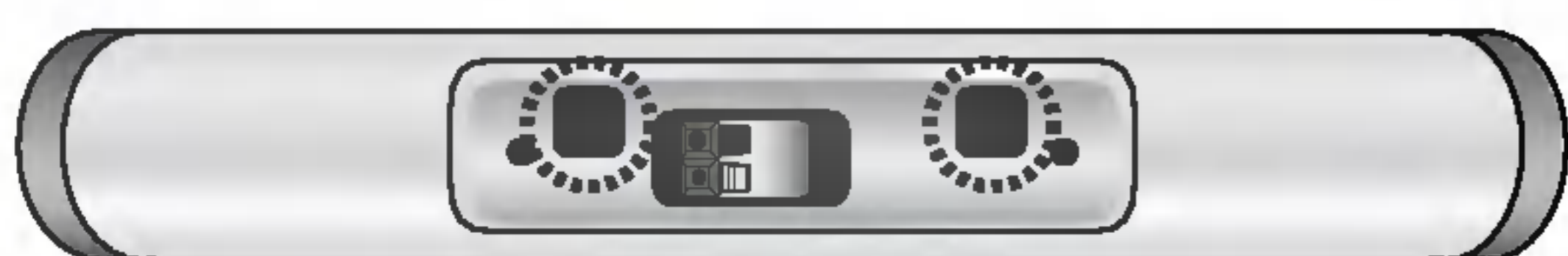

连接音箱系统

使用提供的音箱线连接音箱。

为了获得最佳的环绕音效，可以调整音箱参数（音量、距离等）。

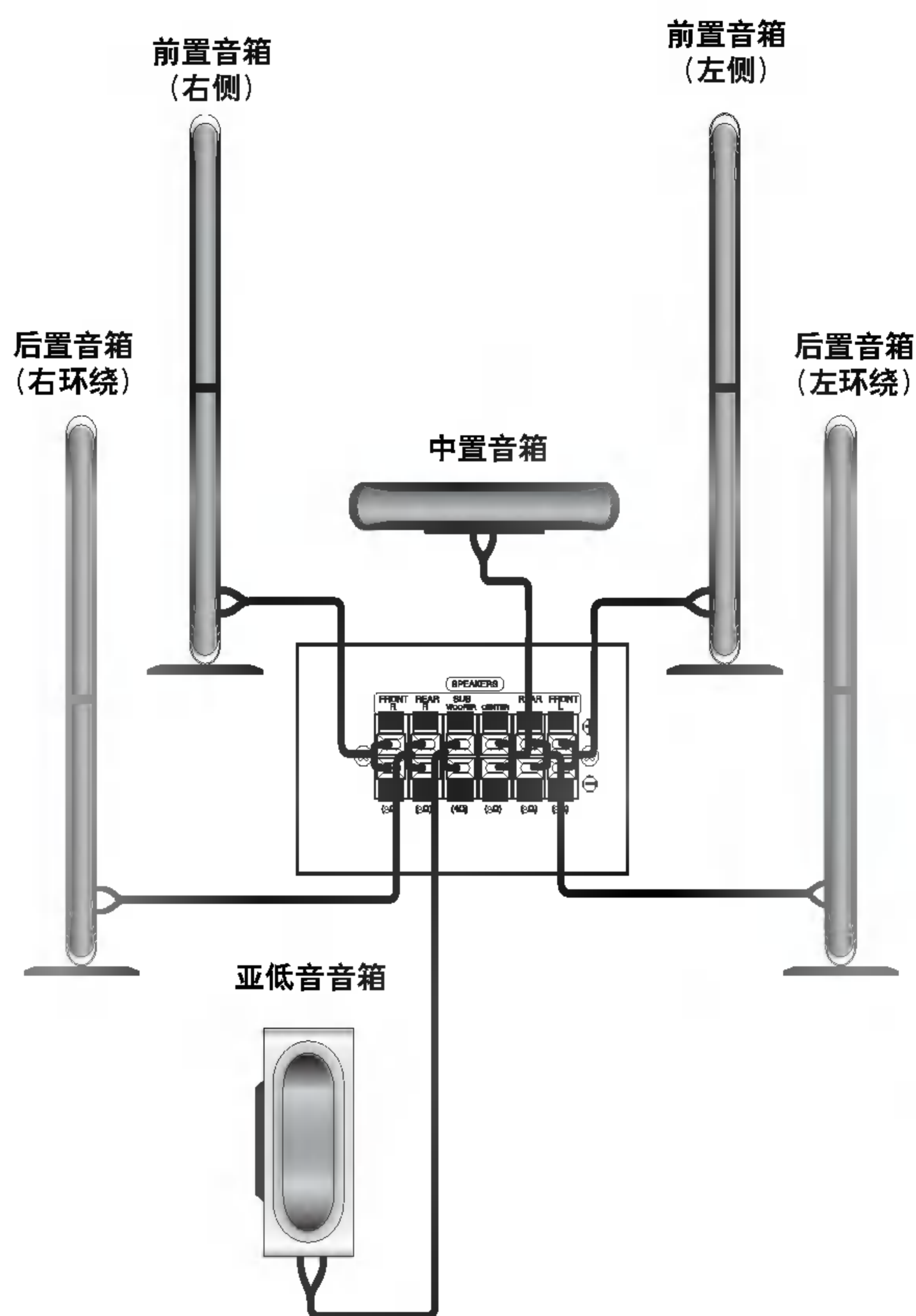

N 注意

- 确保音箱接线连接到部件正确的端子上：+ 连接到 +，- 连接到 -。如果连线接反，声音将受到干扰并且缺少低音。
- 如果您使用具有最大低音输入功率的前置音箱，请仔细调整音量以避免音箱输出音量过大。
- 请勿将音箱的前盖打开。

连接 (续)

音箱位置

一般情况下使用 6 个音箱 (2 个前置音箱、1 个中置音箱、2 个后置音箱和 1 个亚低音音箱)。
如果要让播放的低音音色更加浑厚, 应将 DTS 数字环绕或杜比数字环绕连接到亚低音音箱。

- **前置音箱**

根据您的听音位置, 将音箱等距放置。听音位置和音箱之间的角度应保持 45 度。

- **中置音箱**

中置音箱和前置音箱应处于同一高度以获得最佳的音响效果。但中置音箱的放置位置一般应高于或低于电视机所处的位置。

- **后置音箱**

将左右后置音箱放置在听音区域之后。这些音箱可以为环绕声的播放再现所需的动感和氛围。为了获得最佳效果, 请不要将后置音箱安装在远离听音的位置, 并且不要将其安装在与您的耳朵处于同一高度或更高的位置。将后置音箱直接朝墙或天花板放置可以进一步分散声音, 音响效果更好。

在房间较小的情况下, 如果离后面的墙很近, 请将后置音箱面对面摆放, 并且摆放位置应高于您的耳朵 60 到 90 厘米。

- **亚低音音箱**

此音箱可以放置在前面的位置。

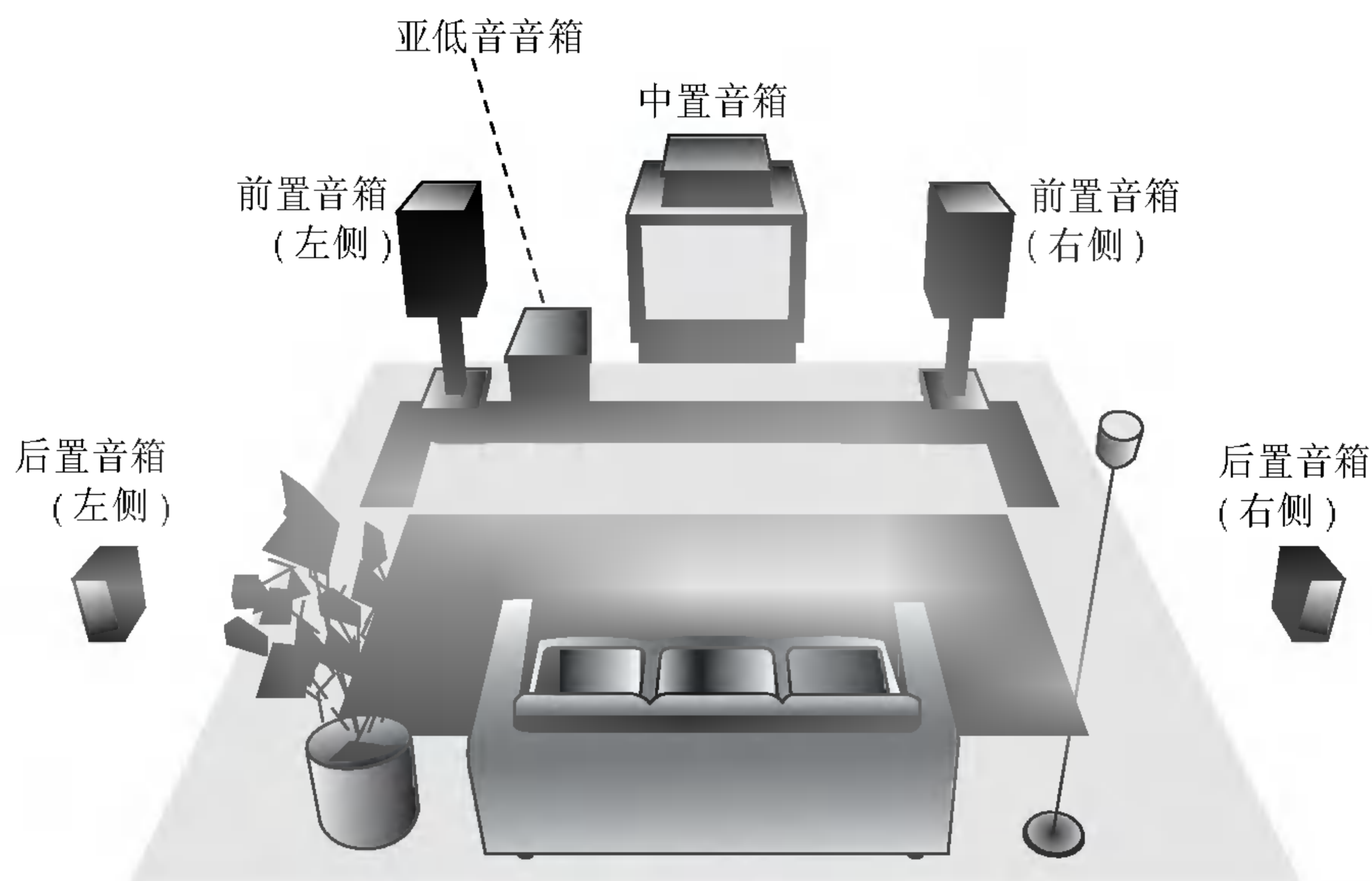

音箱位置示例

开始操作之前

音频流和环绕模式术语

DTSDTS

可以享受来自 DTS 节目来源的 5.1 (或 6) 声道的高质量数字音频, 如光碟、DVD 和压缩光碟等。DTS 数字环绕可以提供 6 声道清晰音频 (不失真) 并且 360 度声音都异常清晰。DTS 是 DTS Technology, LLC. 的商标。此设备的制造已经 DTS Technology, LLC. 的许可。

DOLBY DIGITAL

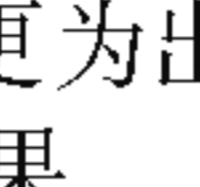
Dolby Digital (杜比数字) 环绕格式使您可以享受来自杜比数字系统节目源的 5.1 声道数字环绕声音。如果您播放带有“”标记的 DVD, 您可以享受更为出色的声音效果, 更精确的空间感和更完美的动态效果。

DOLBY PRO LOGIC (II)

Dolby Pro Logic II (杜比 Pro Logic II) 从双声道声源创建 5 个全带宽输出声道。这是通过使用一个增强的高纯度矩阵环绕解码器来实现的。此解码器可以提取原始记录的空间属性, 而不增加任何新的声音或音调渲染。

MOVIE (电影) 模式:

Movie (电影) 模式用于立体声电视和所有杜比环绕编码的节目。这将导致增强的声场方向性, 接近离散 5.1 声道的音质。

MUSIC (音乐) 模式:

Music (音乐) 模式用于任何立体声音乐录制。

MATRIX (矩阵) 模式:

Matrix (矩阵) 模式除了方向增强逻辑被关闭之外, 其它与 Music (音乐) 模式相同。这可以通过类似于放大的方法来增强单声道信号。Matrix 模式还可以用于汽车系统, 其中微弱的 FM 立体声波动会对逻辑解码器的环绕信号造成干扰。接收的 FM 立体声最终被转换为单声道。

BYPASS (直通)



按照多声道环绕声信号录制的方式通过软件来播放它。

声音模式



您只需要根据要收听的节目选择其中一个预编程声场, 就可以轻松的享受环绕音响效果。

当放入 DVD 时

您可以在播放过程中按遥控器上的 **AUDIO (音频)** 按钮, 来修改数字音频输出模式。每个 DVD 光碟中的内容都会有所不同, 下面介绍了使用此功能时的基本操作。

a) 通过按音频按钮选择 2 声道 (例如  或 ) 后, 反复按音响制式按钮。



b) 通过按音频按钮选择 5.1 声道 (例如  或 ) 后, 反复按音响制式按钮。

- “” 指示器将显示在电视机屏幕上。

- “BYPASS (直通)” 指示器只出现在显示窗口中。

当插入 VCD 时

每次按音响制式按钮, VCD 的声音模式将在显示窗口中发生变化, 变化的次序如下:

BYPASS → STUDIO → CLUB → HALL → THEATER 1 → CHURCH → PL II MOVIE → PL II MUSIC → PL II MTRX → BYPASS...

注意

通过按音响制式按钮选择 “Bypass (直通)” 声音模式后, 按音频按钮。音频通道的左、右和立体声将显示在电视屏幕上。



当插入 CD 时

每次按音响制式按钮, CD 的声音模式将在显示窗口中发生变化, 变化的次序如下:

BYPASS → STUDIO → CLUB → HALL → THEATER 1 → CHURCH → PL II MOVIE → PL II MUSIC → PL II MTRX → BYPASS...

说明

• 您可以通过查找程序软件包来识别程序软件的编码格式。

- 杜比数字光碟的标记为 .
- 杜比环绕编码程序的标记为 .
- DTS 数字环绕光碟的标记为 DTS。

注意

- 使用 96kHz 采样频率播放音轨时, 输出信号将转换为 48kHz (采样频率)。
- 当使用不带卡拉 OK 功能的麦克风时, 您不能享受 5.1 声道输出。受到麦克风系统的影响, 只能输出 2 声道声音。



开始操作之前 (续)

屏幕菜单显示

您可以在电视画面上显示常规播放状态。您可以使用菜单修改某些项目。要使用屏幕显示：

- 1 在播放过程中按显示。
- 2 使用▲ / ▼ 选择项目。
所选项目呈高亮显示。
- 3 按◀ / ▶ 修改设置。如果需要，您还可以使用数字按钮（例如输入片头编号）。对于某些功能，按进入执行设置。

播放状态/限制

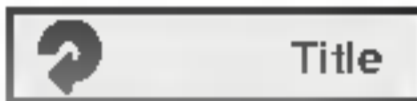
 Title 重复片头字幕

 A - B 区间重复







 从该点恢复播放

 禁止操作或此操作不可用

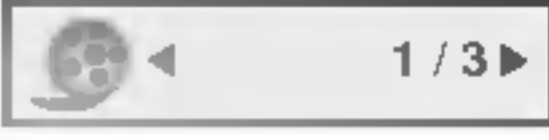
注意

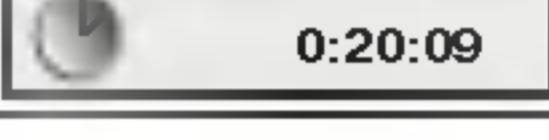
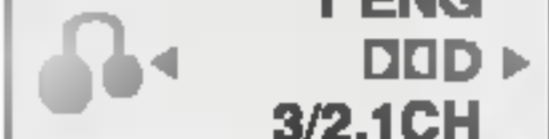
- 如果您在播放光碟前关闭接收机，此接收机将不保存光碟的场景。
- 如果 10 秒钟之内没有按任何按钮，则屏幕显示会自动消失。

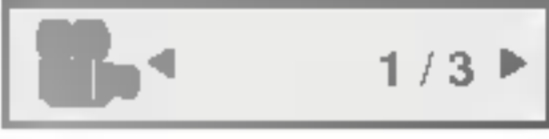





举例：在播放 DVD 电影过程中的屏幕显示

项目	选择方法
片头编号 	◀ / ▶ 或 编号，进入
章节编号 	◀ / ▶ 或 编号，进入
时间搜索 	编号，进入
音频语言和数字音频输出模式 	◀ / ▶ 或 音频
字幕语言 	◀ / ▶ 或 字幕
角度 	◀ / ▶
声音 	◀ / ▶

举例：在播放 VCD 过程中的屏幕显示

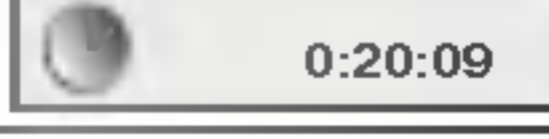
项目	选择方法
音轨编号 (或 PBC 语言) 	◀ / ▶ 或 编号，进入
时间搜索 	编号，进入
音频声道 	◀ / ▶ 或 音频
声音 	◀ / ▶

举例：在播放 DVD 音频光碟过程中的屏幕显示

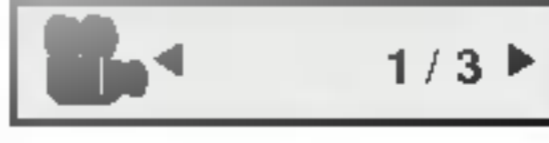
项目	选择方法
组编号 	◀ / ▶ 或 编号，进入
音轨编号 	◀ / ▶ 或 编号，进入
时间搜索 	仅显示
音频语言和数字音频输出模式 	◀ / ▶ 或 音频
字幕语言 	仅显示
页 (或角度) 	◀ / ▶
或 	

开始操作之前 (续)

初始化设置

通过使用设置菜单，您可以根据需要对图片和声音等各种项目的设置进行调整。您还可以为字幕和设置菜单设置语言。有关每个设置菜单项目的详情，请参见第 14 页到 17 页。

显示并退出菜单：

按设置显示菜单。按设置持续 2 秒钟返回初始屏幕。

转至下一级菜单：

按遥控器上的 **▶**。

转至上一级菜单：

按遥控器上的 **◀**。

一般操作

1 按设置。

此时屏幕上出现设置菜单。

2 使用 **▲ / ▼** 选择所需选项，然后按 **▶** 移动到第二层菜单。

屏幕上会显示所选项目的当前设置及备选设置。

3 使用 **▲ / ▼** 选择需要的第二个选项，然后按 **▶** 移动到第三层菜单。

4 使用 **▲ / ▼** 选择所需的设置，然后按进入确认选择。

有些项目需要执行更多的步骤。

5 按设置或播放退出设置菜单。

语言

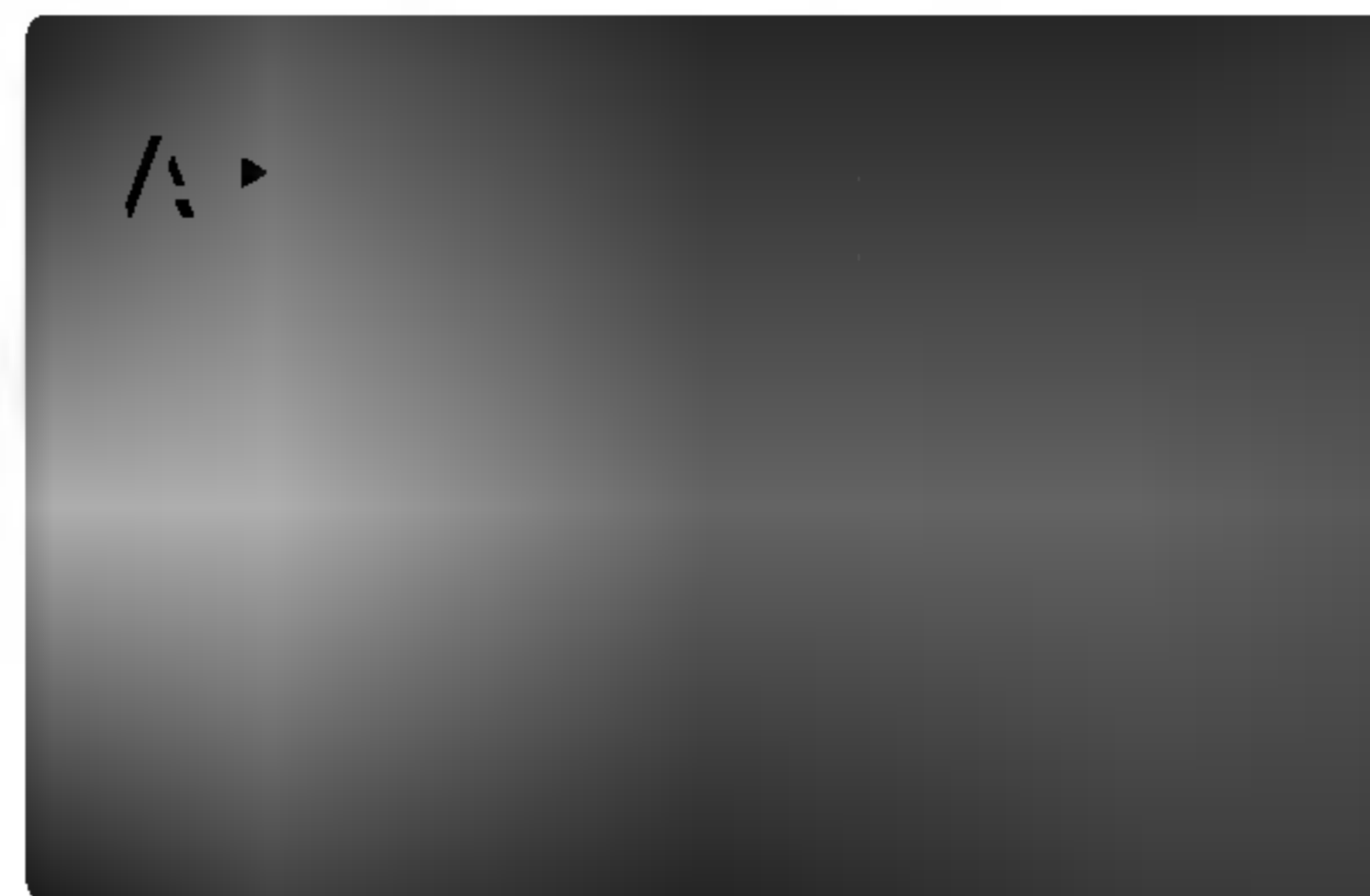

OSD

选择设置菜单和屏幕显示的语言。

光碟音频/光碟字幕/光碟菜单

选择光碟的菜单、音频和副片头字幕所使用的语言。

原版：使用光碟录制时使用的初始语言。

其他：要选择其它语言，按照第 29 页中的语言代码列表，按数字按钮进入对应的 4 位数字中。如果您进入了错误的语言代码中，按遥控器上的清除 **⌫**：使用光碟录制时使用的初始语言。

画面

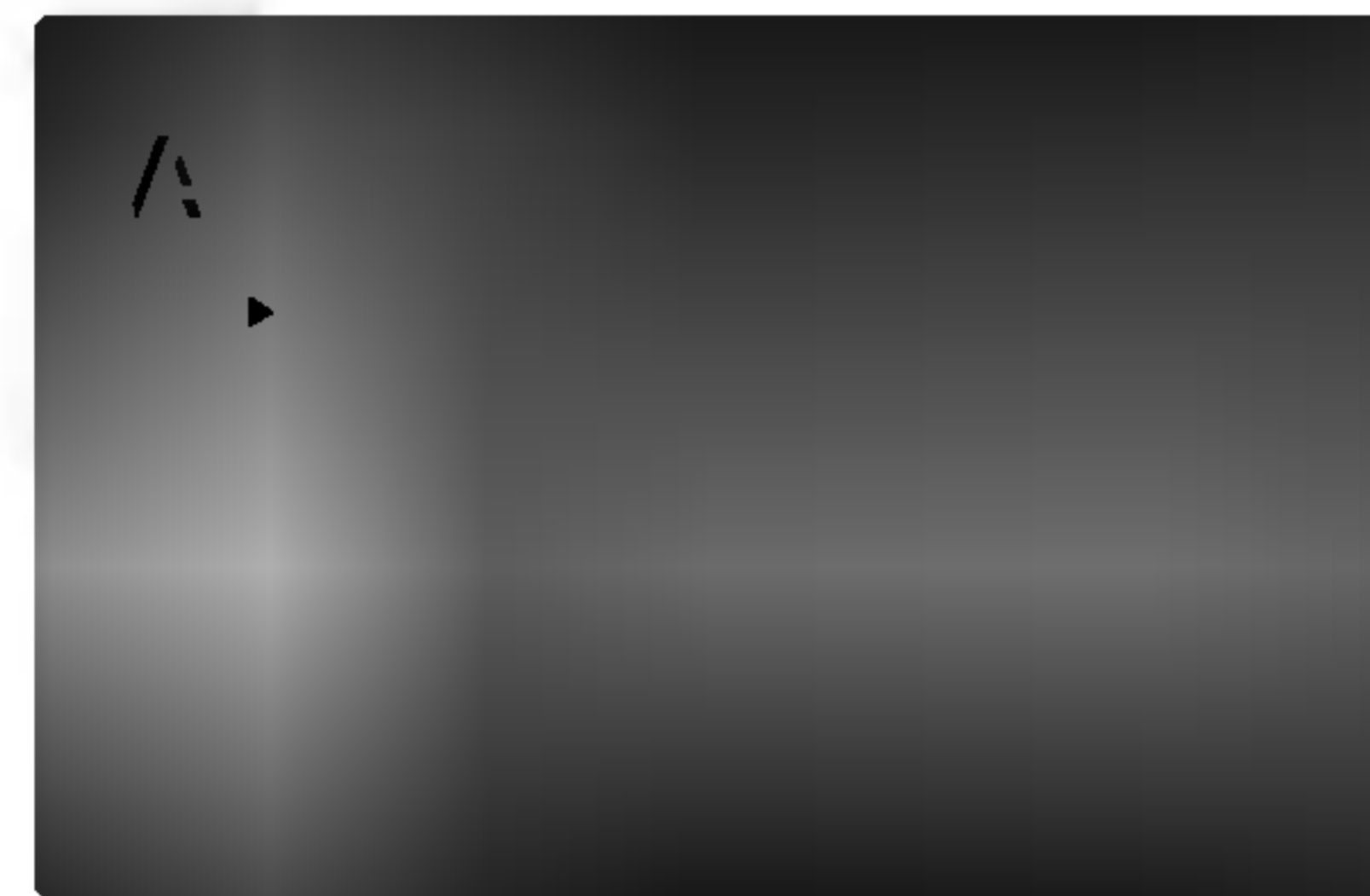

电视机视野

4:3：当您连接标准的 4:3 高宽比电视机时选择此选项。

16:9：当您连接标准的 16:9 高宽比电视机时选择此选项。

显示模式

只有当电视机视野模式被设置为“4:3”时，您才能使用显示模式设置。

Letterbox (邮箱)：显示宽屏幕图像屏幕的上下边缘有遮幅。

Panscan (宽屏幕)：自动在整个屏幕上显示宽屏画面并剪切掉不合适的部分。



开始操作之前 (续)

逐行扫描

逐行扫描画面能够提供无闪烁的高质量图像。

如果您使用的是 COMPONENT VIDEO OUT (分量视频输出) 插孔, 但要将本接收机连接到标准 (模拟) 电视上, 则请将逐行扫描设为关。

如果您将 Component Video (分量视频) 连接到兼容逐行扫描信号的电视机上, 则请将逐行扫描设为开。

1 在显示菜单中选择“逐行扫描”, 然后按 **▶**。

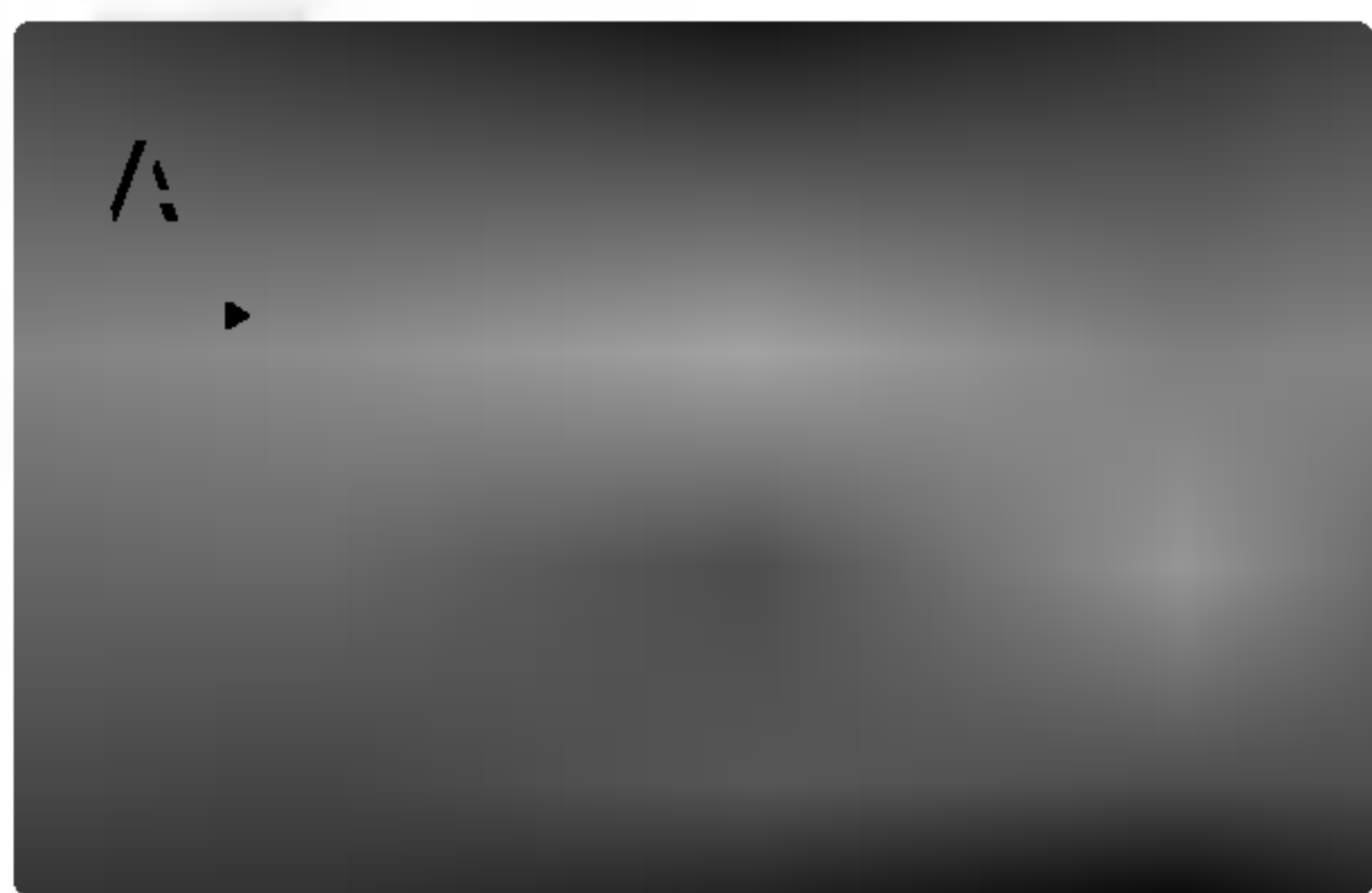

2 使用 **▲ / ▼** 按钮选择“开”。

3 按 **▶** 进入确认您的选择。
屏幕中出现确认菜单。

4 当屏幕中出现确认菜单时, 取消处于默认高亮状态。
使用 **◀ / ▶** 按钮高亮选择进入。

5 按 **▶** 进入将 DVD/CD 接收机设置到逐行扫描模式。

注意

- 当 VIDEO OUT SELECTOR (视频输出选择器) 开关被设定为 SCART 位置时, 设置菜单中不会显示逐行扫描。

警告

一旦进入逐行扫描输出设置, 图像就只能在兼容逐行扫描信号的电视上显示。如果您误将逐行扫描设为了开, 您就必须复位此设备。

- 从设备中取出光碟并关闭光碟托盘。此时显示窗口中出现“NO DISC”(无光碟)。
- 按下 **停止 (■)** 持续 5 秒钟后释放。此时视频输出将被恢复到标准设置, 图像也能重新在普通模拟电视机或监视器上显示出来。

音频

每张 DVD 光碟都含有各种音频输出选项。根据 DVD/CD 接收机使用的音频制式, 设置接收机的音频选项。



5.1 扬声器

选择音箱设置, 包括音量平衡和延迟时间, 或者测试音箱设置。

音箱设置只在模拟多声道输出时有效。(请参见第 25 页中的“音箱设置”)

动态范围控制 (DRC)

您通过 DVD 格式的光碟可以收听最逼真的音乐, 这要归功于数字音频技术。但是, 您可能希望压缩音频输出的动态范围 (最大音量和最低音之差)。这样您就可以在较低的音量下收看电影而不丢失声音的清晰度。要使此功能生效, 您需要将动态范围控制设为开。

注意

- DRC 功能只有在播放以杜比数字记录的光碟时才有效。
- 根据不同 DVD 光碟, 动态范围压缩等级可能会有差异。

Vocal

当您播放多声道卡拉 OK DVD 光碟时, 将 Vocal 设为开。光碟上的卡拉 OK 声道将被混合为通常的立体声声音。

开始操作之前 (续)

锁定 (双亲控制)

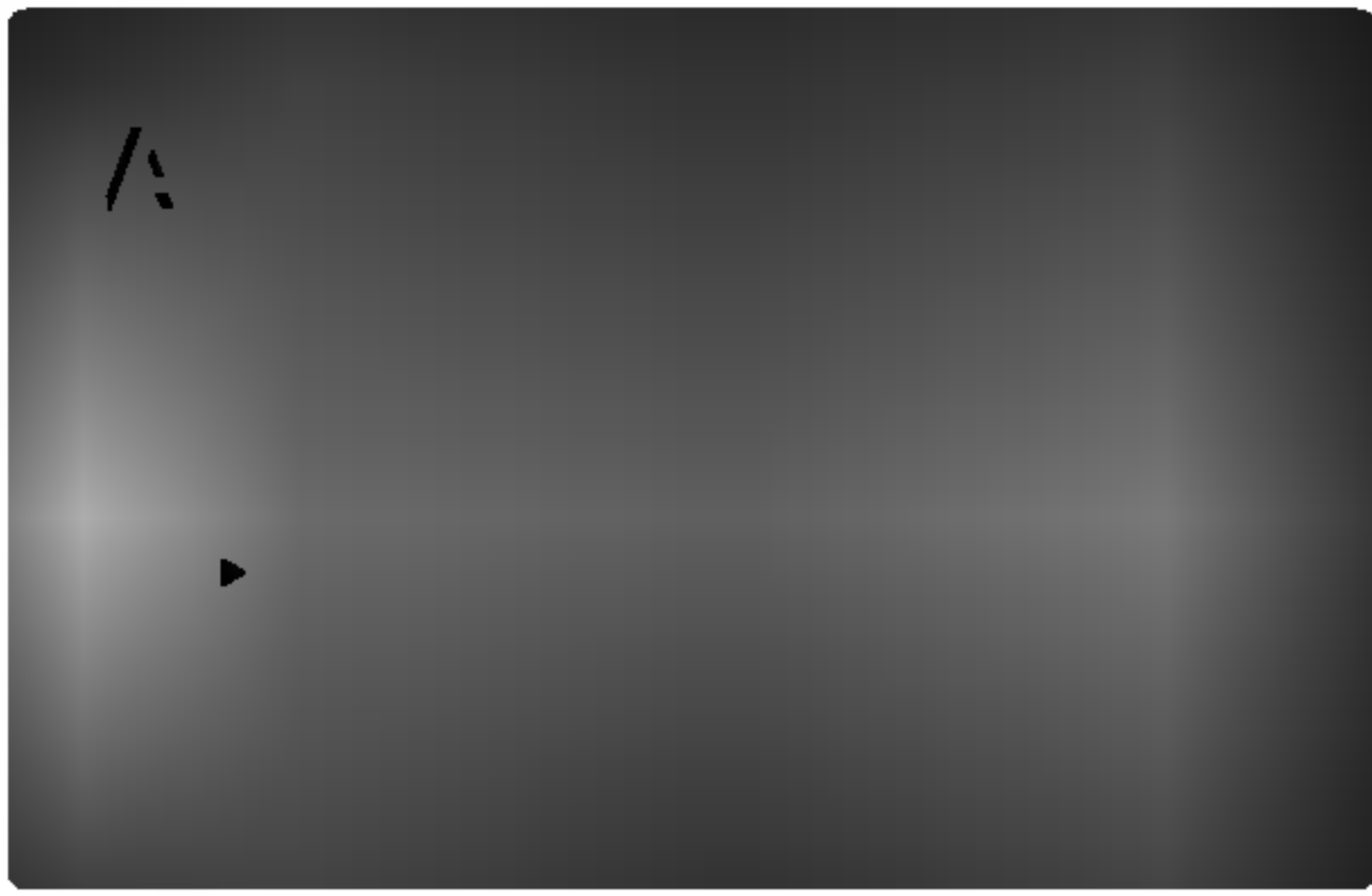

分级

有些影片中含有一些儿童不宜的场景。许多这样的光碟中含有双亲控制信息，用于完整的光碟或光碟的部分场景。影片和场景分别被定为 1 到 8 级，有些光碟中含有更多可供选择的场景。

双亲控制功能可以让您阻止观看低于某一分级的场景，这样可以防止您的孩子看到您认为不适合的内容。

- 1 选择锁定菜单中的“分级”，然后按 ▶。
- 2 要使用分级、密码和国家代码功能，您必须输入您指定的 4 位数保密码。
如果您还没有输入保密码，屏幕会提示您。
输入 4 位代码并按进入。再次输入并按进入验证此代码。如果您在按进入前输入不正确，按清除。
- 3 使用 ▲ / ▼ 按钮从数字 1 到 8 中选择分级。
分级 1-8：分级 (1) 的播放限制最高，分级 (8) 的播放限制最小。

解除锁定

如果您选择解锁，双亲控制被取消，此时光碟可以完整播放。

注意

如果您为 DVD/CD 接收机设置了播放分级，则可以播放所有此分级或更低分级的光碟。更高分级的场景将不被播放，除非碟片中有可用的备用场景。备用场景必须具有相同的分级或更低的分级。如果没有对应的备用场景，则播放停止。要播放此光碟，您必须输入 4 位数密码或修改分级。

- 4 按进入确定选择的分级，然后按设置退出菜单。

密码

您可以输入或修改密码。

- 1 选择锁定菜单中的密码，然后按 ▶。
- 2 执行左边显示的步骤 2 (分级)。“变更”或“新密码”呈高亮显示。
- 3 输入 4 位数新代码，然后按进入。
再次输入进行验证。
- 4 按设置退出菜单。

如果您忘记了密码

如果您忘记了密码，您可以使用以下步骤清除该密码。

- 1 在设置菜单中输入 6 位数字“210499”，该密码被清除。
- 2 按照上面的说明输入新密码。

注意

当电视画面中出现"■■■■■■"时，按停止 (■)，然后按设置移动到设置菜单。

国家代码

根据参考章节中的列表输入国家/地区代码，对 DVD 视频光碟进行分级时将使用这些国家/地区的分级标准。

- 1 选择锁定菜单中的“国家代码”，然后按 ▶。
- 2 执行左边显示的步骤 2 (分级)。
- 3 使用 ▲ / ▼ 按钮选择第一个字符。
- 4 使用 ▶ 按钮移动光标，然后使用 ▲ / ▼ 按钮选择第二个字符。
- 5 按进入确定您选择的国家代码。



开始操作之前 (续)

其他



PBC

将播放控制 (PBC) 设为开或关。

开: 带有 PBC 功能的 VCD 按照 PBC 设置播放。

关: 带有 PBC 功能的 VCD 和音频 CD 一样播放。

DivX(R) 注册

您只能显示您自己设备的 DivX DRM (数字权限管理) 注册码。



注册码用于 VOD (视频点播) 服务代理。您可以购买或租用加密电影文件。

注意

如果您租用 DivX VOD 文件，屏幕中会显示如下多个查看限制的选项。

- 显示您可以观看文件的号码。

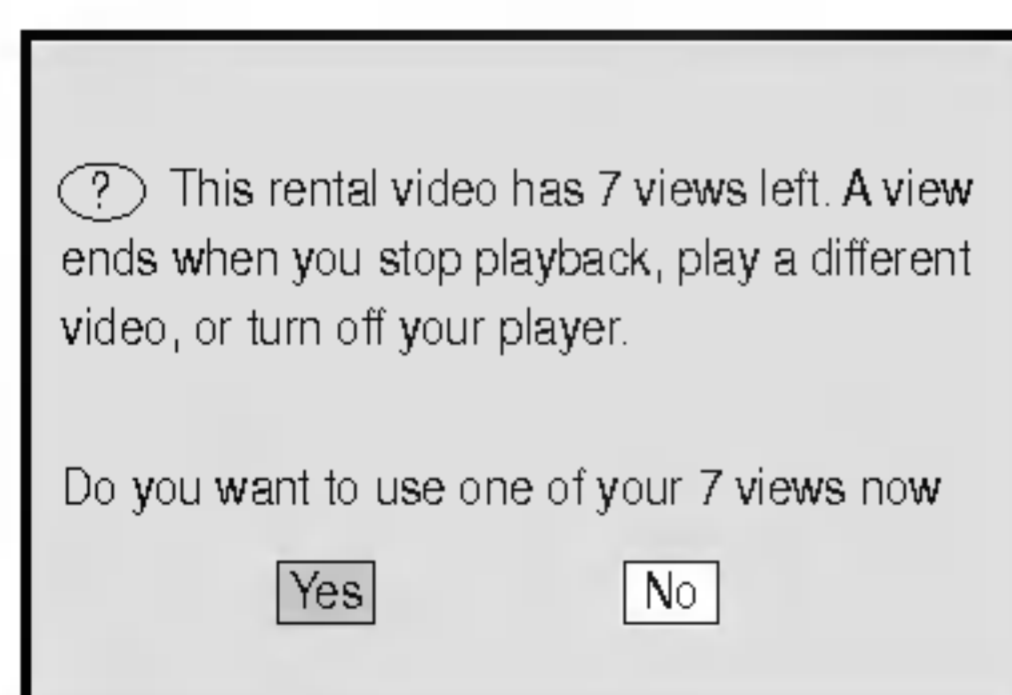

- 租用过期。

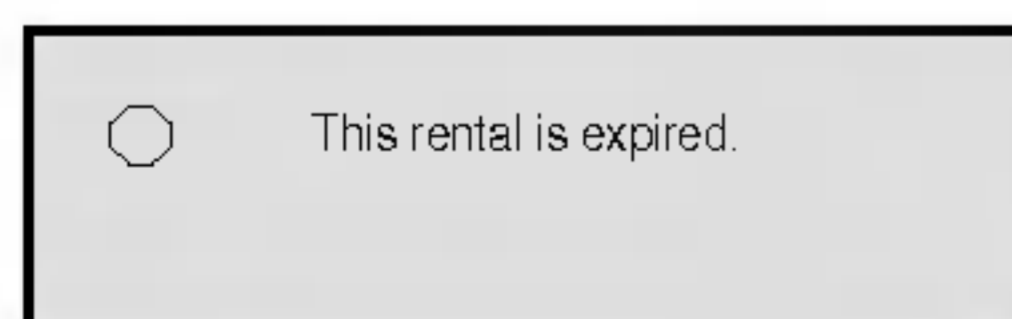

- 显示授权错误。

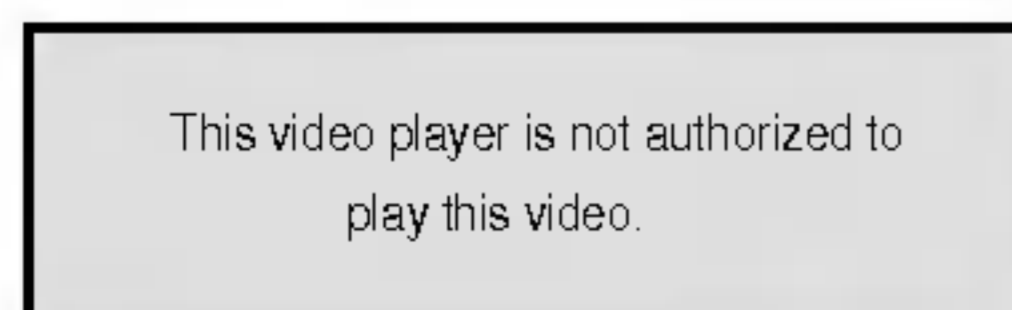

DVD 和 VCD 操作

播放 DVD 和 VCD

播放设置

- 打开电视机，选择连接到 DVD/CD 接收机的视频输入源。
- 音频系统：打开音频系统，选择连接到 DVD/CD 接收机的输入信号源。

1 按开/关(▲) 打开光碟托盘。

2 将所选的碟片放入托盘，有标签的一面朝上。 在放入双面 DVD 时，请将您要播放的一面朝下。

3 按开/关(▲) 关闭托盘。 此时电视屏幕上显示 READING (正在读取)，光碟自动开始播放。如果光碟不播放，按播放。 有时屏幕上会出现光碟菜单。

如果屏幕上显示菜单画面

当您放入含有菜单的 DVD 或 VCD 光碟时，屏幕上可能首先出现光碟菜单。

使用 ◀/▶/▲/▼ 按钮选择您要观看的片头字幕/章节，然后按进入开始播放。按片头或 DVD 菜单返回菜单画面。

使用 ◀/▶/▲/▼ 选择您需要的选项，然后按进入查看此选项。

- 使用数字按钮选择您要欣赏的音轨，然后按返回返回到菜单屏幕。
- 菜单设置和使用菜单的具体操作步骤会依据不同的光碟而有所变化。请根据每个菜单画面的提示进行操作。您还可以在设置中将 PBC 设为关。

注意

- 如果设置了双重控制，并且光碟没有位于分级设置 (未授权) 中，则必须输入 4 位数代码，并且 (或者) 光碟必须经过授权 (参见第 16 页中的“双重控制”)。
- DVD 可能含有地区代码。
- 如果光碟的地区代码与接收机的地区代码不同，则接收机将不播放此光碟。此接收机的地区代码为 6 (六)。

DVD 和 VCD 操作 (续)

一般功能

注意

除非有特别说明, 否则以下介绍的所有操作都是指使用遥控器来完成。有些操作可以使用设置菜单来完成。

移动到另一个片头字幕/组

当光碟含有多个字幕/组时, 您可以按照以下方法移动到另一个字幕/组:

- 按显示, 然后按相应的数字按钮 (0-9) 选择字幕编号。

移动到另一个章节/音轨

当光碟含有多个片头字幕或音轨时, 您可以按照以下步骤移动到另一个章节/音轨:

- 在播放过程中按一下 **⏮** 或 **⏭** 选择下一个章节/音轨或返回到当前章节/音轨的开始点。
- 按 **⏮** 两次返回到上一章节/音轨。
- 要在 DVD 播放过程中直接转到其它章节, 按显示, 然后按 **▲/▼** 选择章节/音轨图标, 然后使用数字按钮 (0-9) 输入章节/音轨编号。

注意

对于两位编号, 快速按相应的数字按钮 (0-9)。

慢速

1 在暂停过程中按 **慢速 -/+**, 播放器将进入慢速模式。

2 使用 **慢速 -/+** 选择所需的速度: **⏮ 1/16, ⏮ 1/8, ⏮ 1/4** 或 **⏮ 1/2** (向后), 或 **⏭ 1/16, ⏭ 1/8, ⏭ 1/4** 或 **⏭ 1/2** (向前)。

3 要退出慢速模式, 按播放。

注意

VCD 不能慢速反向播放。

静止画面和逐帧播放



1 在播放过程中按**暂停/步距**, DVD/CD 接收机将进入暂停模式。

2 您可以反复按遥控器上的**暂停/步距**逐帧播放画面。

搜索

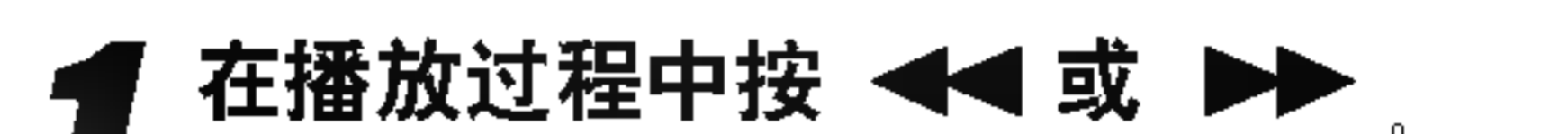

1 在播放过程中按 **⏮** 或 **⏭**, DVD/CD 接收机将进入搜索模式。

2 反复按 **⏮** 或 **⏭** 选择所需的速度: **⏮X2, ⏮X4, ⏮X8, ⏮X16, ⏮X100** (向后) 或 **⏭X2, ⏭X4, ⏭X8, ⏭X16, ⏭X100** (向前)。
对于 VCD, Search (搜索) 速度变为: **⏮X2, ⏮X4, ⏮X8, ⏮X16** (向后) 或 **⏭X2, ⏭X4, ⏭X8, ⏭X16** (向前)。

3 要退出搜索模式, 按播放。

重复



DVD - 重复章节/字幕/关

1 要重复当前正在播放的章节, 按**重复**, 此时电视屏幕上出现 Repeat Chapter (重复章节) 图标。

2 要重复当前正在播放的字幕, 再按一下**重复**, 此时电视屏幕上出现 Repeat Title (重复字幕) 图标。

3 要退出重复模式, 再次按**重复**, 此时电视屏幕上出现 Repeat Off (关闭重复) 图标。

VCD - 重复音轨/全部/关闭重复

1 要重复当前播放的音轨, 按**重复**, 此时电视屏幕上出现 Repeat Track (重复音轨) 图标。

2 要重复当前正在播放的光碟, 再按一下**重复**, 此时电视屏幕上出现 Repeat All (全部重复) 图标。

3 要退出重复模式, 再次按**重复**, 此时电视屏幕上出现 Repeat Off (关闭重复) 图标。

注意

对于具有 PBC 功能的 VCD, 如果您要使用重复功能, 就必须在设置菜单中将 PBC 设为关。请参见第 17 页。

DVD 和 VCD 操作 (续)

一般功能 (续)

A-B 段重复

要重复字幕中的片段:

- 1 在您选择的开始点按 A-B。
屏幕上会出现 A-。
- 2 在您选择的结束点再次按 A-B。
电视屏幕上短暂显示 A-B, 重复片段开始播放。
- 3 要取消此片段, 按 A-B。

时间搜索

Time Search (时间搜索) 功能可以让您从光碟的任何位置开始播放。

- 1 在播放过程中按显示。此时屏幕上出现屏幕显示 (OSD)。
Time Search (时间搜索) 框中显示了当前光碟的播放时间。
- 2 在 10 秒钟之内按 ▲/▼ 选择屏幕显示中的 Time Search (时间搜索) 图标。
此时 Time Search (时间搜索) 框中显示“-:-:-”。
- 3 在 10 秒钟之内使用数字按钮输入所需的开始时间。
在方框中从左到右输入小时、分钟和秒。
如果您输错了数字, 按清除删除输入的数字, 然后输入正确的数字。
- 4 在 10 秒钟之内, 按进入确定开始时间。
光碟从选定的时间开始播放。如果您输入的时间不对, 则光碟从当前点继续播放。

标记搜索

您可以从记忆点开始播放。此设备一共可以记忆 9 个点。请按照以下步骤输入标记。

- 1 在播放过程中, 当播放到您要记忆的位置时按标记。
此时电视画面上出现标记图标。
- 2 重复步骤 1, 最多可输入 9 个标记点。

查找标记场景

- 1 在光碟播放过程中按搜索。
此时屏幕上出现标记搜索菜单。
- 2 在 10 秒钟之内按 ◀▶ 选择您要调出的标记编号。
- 3 按进入。
此时将从标记的场景开始播放。
- 4 要删除标记搜索菜单, 按搜索。

清除标记场景

- 1 在光碟播放过程中按搜索。
此时屏幕上出现标记搜索菜单。
- 2 按 ◀▶ 选择您要删除的标记编号。
- 3 按清除。
标记编号从列表中删除。
- 4 重复步骤 2 和 3 删除其它标记编号。
- 5 要删除标记搜索菜单, 按搜索。

放大

缩放功能可以让您放大视频图像并在放大图像中移动。

- 1 在播放或静止播放过程中按缩放启用缩放功能。
如果您反复按缩放按钮, 则图像可以放大到 4 倍。
放大 100% → 放大 400% → 放大 800% →
放大 1600% → 放大 100%
- 2 使用 ◀▶▲▼ 按钮可以在放大后的图像中移动。

注意

有些 DVD 不具备放大功能。

DVD 和 VCD 操作 (续)

特殊 DVD 功能

检查 DVD 光碟中的内容：菜单

DVD 光碟中可能含有可以让您使用专门功能的菜单。要使用光碟菜单，按菜单。然后按相应的数字按钮选择项目。或者使用 ◀▶/▲▼ 按钮高亮显示您的选择，然后按进入。

字幕菜单

1 按片头。
如果当前字幕含有菜单，则屏幕上会出现它的菜单。否则显示光碟菜单。

2 菜单中会列出摄像机角度、语言、副字幕选项和字幕章节。

光碟菜单

按菜单。
此时屏幕上显示光碟菜单。

修改音频语言

在播放过程中反复按音频可以听到不同的音频语言或音轨。

修改音频声道

在播放过程中反复按音频可以听到不同的音频声道（立体声、左声道或右声道）。

注意

如果出现 ，则表示此光碟不支持该功能。

副字幕

在播放过程中反复按字幕可以看到不同的字幕语言。

注意

- DivX 文件的字幕文件只显示 smi、srt 和 sub。
- 如果没有信息，或者 DivX 文件中有无法读取的代码，则屏幕中显示“1/1”等信息。

DVD 音频光碟

DVD 音频是一种在 DVD 的基础上建立的新的光碟格式，它能够提供更高质量和未压缩的多声道音频质量体验。DVD 音频光碟可以通过光碟封套或碟片上的 DVD 音频图标来识别。

DVD 音频能够提供比音频 CD 更好的立体声效果，它的采样速率可达 192kHz（与 CD 的 44.1kHz 相比）。DVD 音频数字声音可以通过 24 位的数据来进行传输（与标准 CD 的 16 位数据相比）。

典型 DVD 音频光碟的数据容量是标准 CD 的 7 倍。这些额外空间可以用来存储音乐，例如具有高分辨率、多声道声音质量（接近于音乐家原版录音）的音乐，或者用来进行长时间的录制。许多 DVD 音频光碟都含有屏幕文字，如艺术家传记、播放列表或歌词等。有些 DVD 音频光碟还含有照片库或视频剪辑。

注意

要获得 DVD 音频的最佳音质和环绕声效果，您必须使用 5.1 声道模拟音频输出（DVD/CD 接收机上的 5.1CH AUDIO OUT 插孔）。如果您使用 DIGITAL OUT (OPTICAL 或 COAXIAL) 进行音频连接，即使您播放的是 DVD 音频光碟，播放的声音质量也只和 CD 的质量类似。

移动到另一个组



有些 DVD 音频光碟将其中的内容分为不同的组。播放器可以让您在播放过程中使用屏幕显示菜单快速进入到不同的组中。

1. 在播放过程中或停止模式下按显示。
2. 使用 ▲▼ 选择组图标。
3. 按 ◀▶ 或数字按钮 (0-9) 选择组编号。

注意：

有时候光碟作者会创建一些隐藏内容，您只有在输入口令之后才能看到这些内容。如果电视机屏幕上出现锁定图标，请输入口令（有时候您可以在光碟封套或网站上找到此口令）。此口令控制并不是 DVD/CD 接收机的控制指令，而是光碟的一项功能。

由于 DVD 音频光碟的作者各不相同，有些屏幕显示选项对于您播放的光碟可能无法使用。

查看另一页

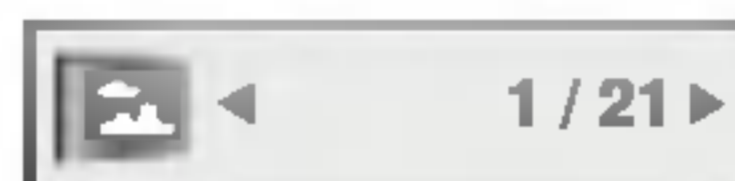

由于 DVD 音频光碟能够保存大量的内容，您可以通过各种方式来查看光碟的内容。

1. 在播放过程中按显示。
2. 按 ▲▼ 选择 Page（页）图标。
3. 按 ◀▶ 选择 Page（页）编号。

不同的光碟在屏幕上显示的内容不同，因为这些信息与光碟创建的方式有关。

注意：

由于 DVD 音频光碟的作者各不相同，有些屏幕显示选项对于您播放的光碟可能无法使用。

音频 CD 和 MP3/WMA 光碟

播放音频 CD 和 MP3/WMA 光碟

DVD/CD 接收机可播放录制在 CD-ROM、CD-R 或 CD-RW 上的 MP3/WMA 光碟。

音频 CD

当您放入音频 CD 时，电视屏幕上会出现音频 CD 菜单。按 ▲ / ▼ 选择一个音轨，然后按播放或进入开始播放。



MP3 / WMA

- 按 ▲ / ▼ 选择文件夹，然后按进入观看该文件夹中的内容。
- 按 ▲ / ▼ 选择音轨，然后按播放或进入。光碟开始播放。



注意

- 如果您想从 MP3/WMA 菜单的文件列表中返回到 Folder (文件夹) 列表中，使用 ▲ / ▼ 亮显示 ，然后按进入。
- 按 DVD 菜单移动到下一页。
- 对于含有 MP3/WMA 和 JPEG 文件的 CD，您可以切换 MP3/WMA 和 JPEG。按菜单顶部的片头和 MP3/WMA 或 JPEG 以高亮显示。然后使用 ◀ / ▶ 选择 MP3/WMA 或 JPEG，然后按进入。

暂停

- 在播放过程中按暂停/单步。
- 要返回到播放状态，按播放、进入再次按暂停/单步。

移动到另一个音轨

- 在播放过程中按一下 ◀◀ 或 ▶▶ 进入下一个音轨或返回到当前音轨的开始点。
- 按 ◀◀ 两次返回到上一音轨。
- 对于音频 CD，可以直接进入任何音轨，您可以在播放过程中使用数字按钮 (0-9) 输入音轨编号。

重复音轨/全部/关

您可以播放光碟上的片头/章节/全部/音轨。

- 在播放光碟时按重复，此时出现重复图标。
- 按重复选择需要的重复模式。
 - Track (音轨): 重复当前音轨。
 - All (全部): 重复光碟上的所有音轨。
 - Off (关、不显示): 不重复播放。

搜索

- 在播放过程中按 ◀◀ 或 ▶▶。播放器将进入搜索模式。
- 反复按 ◀◀ 或 ▶▶ 选择所需的速度: ◀◀X2, ◀◀X4, ◀◀X8 (向后) 或 ▶▶X2, ▶▶X4, ▶▶X8 (向前)。
- 要退出搜索模式，按播放。

此播放器接收机兼容的 MP3/WMA 光碟有以下限制:

- 采样频率 / 只能是 32 - 48 kHz (MP3), 24 - 48kHz (WMA)
- 比特率 8 - 320kbps (MP3), 32- 192kbps (WMA)
- DVD/CD 接收机不能读取扩展名不是 “.mp3” / “.wma” 的 MP3/WMA 文件。
- CD-R 物理格式必须为 ISO 9660
- 如果您使用无法创建文件系统 (例如 Direct-CD) 的软件录制 MP3/WMA 文件，则您将无法使用创建 ISO 9660 文件系统的 Easy-CD Creator。
- 文件名含有的字符应该不超过 8 个，扩展名必须为 “.mp3” 或 “.wma”。
- 不要使用类似 / ? * : “ < > | 这样的字符。
- 光碟上所有文件的数量不要超过 999。

为了达到最佳的播放质量，此 DVD/CD 接收机要求光碟/录制必须符合专门的技术标准。预先录制的 DVD 被自动设定为这些标准。

有许多不同类型的可录制光碟格式 (包括含有 MP3 或 WMA 文件的 CD-R)。此接收机需要专门的预设条件 (参见以上内容) 以确保兼容的播放操作。

用户还应注意若要从 Internet 上下载 MP3/WMA 文件，您需要获得这些下载站点的许可。本公司不负责此类许可。您可以从版权所有者那里获得下载 MP3 文件的许可。

JPEG 光碟操作

观看 JPEG 光碟

本设备可以播放带有 JPEG 文件的光碟。
在播放 JPEG 光碟前，请阅读右面有关 JPEG 光碟的说明。

1 将光碟放入托盘并关闭托盘。

电视屏幕上出现 JPEG 菜单。



2 按 ▲ / ▼ 选择文件夹，然后按进入。

此时屏幕上出现文件夹中的文件列表。
如果您想从文件列表中返回到上一个 Folder (文件夹) 列表中，使用遥控器上的 ▲ / ▼ 按钮高亮显示 ，然后按进入。

3 如果您要观看特定文件，按 ▲ / ▼ 高亮此文件，然后按进入或播放。

查看文件进程状态。在观看文件的过程中，按停止移动到上一个菜单 (JPEG 菜单)。

T 提示

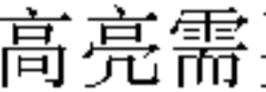
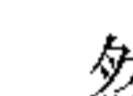
- 一共有三种幻灯片速度选项 ：
> (慢速), >> (正常), >>> (快速) 和 || (关)。
使用  高亮需要的速度。然后使用  选择您要使用的选项，然后按进入。
- 如果您将 Speed (速度) 选项设为 Off (关)，幻灯片将不起作用。

幻灯片放映

使用 ▲ ▼ ◀ ▶ 高亮选中  (幻灯片放映)，然后按进入。

静止画面

- 在幻灯片放映过程中按暂停/步距。
播 DVD/CD 放器将进入暂停模式。
- 要返回幻灯片放映，按播放或再次按暂停/步距。

移动到另一文件

在欣赏图片的过程中按一下跳跃 (◀◀ 或 ▶▶) 移动到下一个或上一个文件。

旋转画面

在显示画面的过程中按 ◀ / ▶ 可以顺时针或逆时针旋转画面。

该播放器兼容的 JPEG 光碟有以下限制:

- 根据 JPEG 文件的大小和数量，DVD/CD 接收机可能需要很长的时间来读取光碟中的内容。如果经过几分钟后屏幕中还未显示画面，则可能是有些文件太大 — 将 JPEG 档的分辨率降低到万像素以下 (2760 x 2048 像素)，刻录另一张光碟。
- 光碟上所有文件和文件夹的数量不要超过 999。
- 由于光碟的刻录格式和条件不同，有些光碟可能不兼容。
- 确保在将文件复制到 CD 时所选文件的扩展名为 “.jpg”。
- 如果文件的扩展名为 “.jpe” 或 “.jpeg”，请将其改为 “.jpg” 文件。
- 如果文件的扩展名不是 “.jpg”，则该 DVD/CD 接收机将无法读取。即使 Windows 资源管理器中的文件显示为 JPEG 图像文件。



编程播放

编辑功能可以让您将任何光碟中您喜欢的音轨保存在接收机的存储器中。此功能最多可以容纳 300 个音轨。

1 插入光碟。

音频 CD 和 MP3/WMA 光碟：

出现以下 Audio CD 或 MP3/WMA 菜单。

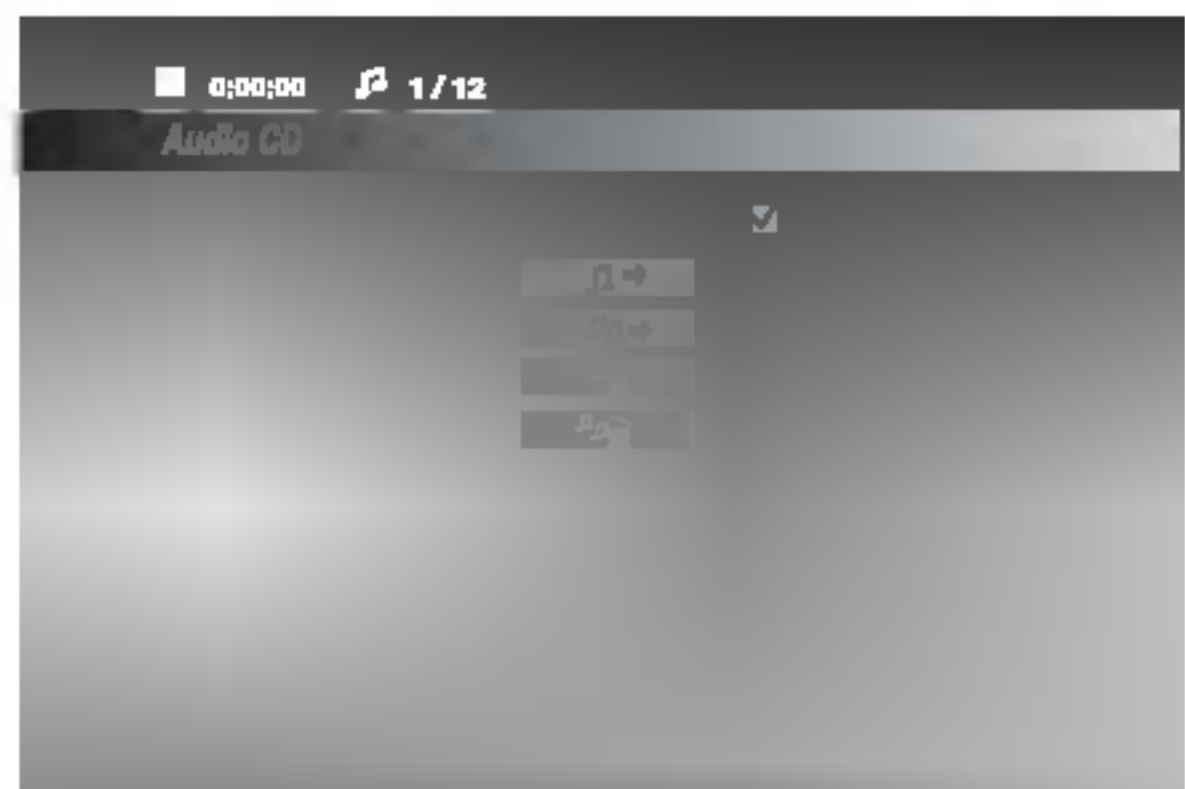

音频 CD 菜单



MP3/WMA 菜单

2 选择“列表”中的音轨，然后按编辑或选择“ (添加)”，然后按进入将选定的音轨放入“编辑”列表中。重复操作放入列表中的其它音轨。

注意

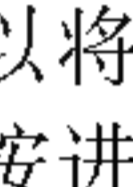
您可以将所有音轨加入到光碟中。选择“ (全部添加)”图标，然后按进入。

3 从“编辑”列表中选择您要开始播放的音轨。按菜单移动到下一页。

4 按播放或进入开始播放。播放器将按照您编程的音轨依次播放。“编辑”列表中的全部音轨播放完毕后播放自动停止。

5 要从编程播放中恢复到正常播放，选择 AUDIO CD (或 MP3/WMA) 列表中的某个音轨，然后按播放。



重复播放编程音轨

1. 在播放光碟时按重复，此时出现重复图标。
2. 按重复选择需要的重复模式。
 - Track (音轨)：重复当前音轨。
 - All (全部)：重复编程列表上的所有音轨。
 - Off (不显示)：不重复播放。

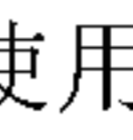
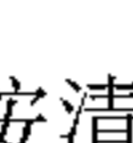
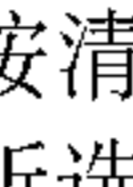
从编程列表中删除音轨

1. 使用   从编辑列表中选择您要删除的音轨。
2. 按清除。或者选择“ (删除)”图标，然后按进入将所选音轨放入编程列表中。重复操作删除列表中的其它音轨。

删除全部编程列表

使用  /  选择“ (全部删除) (全部清除)”，然后按进入。

注意

当取出光碟后，编程也会被清除。

DivX 光碟操作

您可以使用此 DVD/CD 接收机播放 DivX 光碟。

- 1 将光碟放入托盘并关闭托盘。电视屏幕上出现 DivX 菜单。



- 2 按 ▲ / ▼ 选择文件夹，然后按进入。此时屏幕上出现文件夹中的文件列表。如果您想从文件列表中返回到 Folder (文件夹) 列表中，使用遥控器上的 ▲ / ▼ 按钮高亮显示 ，然后按进入。

- 3 如果您要观看特定文件，按 ▲ / ▼ 高亮此文件，然后按进入或播放。

- 4 按停止退出。

注意

- 在每次按进入播放 DivX 文件之前，必须选择“SUBTITLE ON (副字幕开)”。
- 当文件中副字幕有两种以上的语言时，只能使用原始语言。
- DivX 文件不能使用 Pro logic II 声音模式。
- 在播放 DivX 文件的过程中不显示中文副字幕。(可以显示英文副字幕)
- 您存储卡中的 DivX 文件将无法播放。

该播放器兼容的 DivX 光碟有以下限制:

- DivX 文件的可用分辨率小于 720 x 576 (W x H) 像素。
- DivX 字幕的文件名可以使用 20~40 个字符。(各个语言不同)
- 如果 DivX 文件中有无法表示的代码，则它将在屏幕中显示为“_”。
- 如果屏幕帧数超过每秒 30 帧，此播放器将无法正常工作。
- 如果录制文件的视频和音频结构不是隔行的，则既可以输出视频，也可以输出音频。
- 如果文件是以 GMC 录制的，则此播放器只支持 1-point 录制级别。
* GMC?
GMC 是 Global Motion Compensation (全局运动补偿) 的缩写。它是专门为 MPEG4 标准指定的编码工具。有些 MPEG4 编码器如 DivX 或 Xvid 带有此选项。
GMC 编码具有不同的级别，通常称作 1- point、2- point 或 3- point GMC。

可播放的 DivX 文件

- ".avi ", ".mpg ", ".mpeg "

可播放的编解码器格式

- "DIVX3.xx ", "DIVX4.xx ", "DIVX5.xx ", "XVID ", "MP43 ", "3IVX ", "MP42 "。

可播放的音频格式

- "AC3 ", "DTS ", "PCM ", "MP3 ", "WMA "。
 - 采样频率: 32 - 48 kHz (MP3), 24 - 48kHz (WMA)
 - 比特率: 32 - 320kbps (MP3), 40 - 192kbps (WMA)

音箱设置

调整内置 5.1 声道环绕解码器的以下设置。

- 1** 按**设置**。
此时屏幕上出现设置菜单。
- 2** 使用**▲/▼**选择音频选项，然后按**▶**移动到第二层菜单。
- 3** 使用**▲/▼**选择音箱设置选项，然后按**▶**移动到第三层菜单。“选择”呈高亮显示。
- 4** 按**进入**，此时出现 5.1 音箱设置菜单。



- 5** 使用**◀/▶**选择所需音箱。
- 6** 按**▲/▼/◀/▶**按钮调整选项。
- 7** 按**进入**确认您的选择。此设备返回到上一菜单。

音箱

选择您要调整的音箱。
(前置音箱 (左)、前置音箱 (右)、中置音箱、亚低音音箱、后置音箱 (左)、后置音箱 (右))

N 注意
杜比数字许可协议禁止使用某些音箱设置。

尺寸

由于音箱是固定的，您不能改变它们。

音量

按**◀/▶**调整所选音箱的输出音量。(-5dB ~ +5dB)

距离

如果您将音箱连接到 DVD/CD 接收机，请设置距离，使音箱能够将声音传递到所需的距离以到达您设定的听音位置。这样每个音箱发出的声音都能够同时到达您所处的听音位置。

按**◀/▶**调整所选音箱的距离。

N 注意
您只能调节中置音箱和后置音箱（左右音箱）的距离。

测试

按**◀/▶**测试每个音箱的信号。
调节音量，使其与系统中记忆的测试信号音量相符。
前置音箱 (左) → 中置音箱 → 前置音箱 (右) →
后置音箱 (右) → 后置音箱 (左) → 亚低音音箱

其它信息

最近状态记忆

此 DVD/CD 接收机能够记住您观看的最后一张光碟的用户设置状态。即使您将光碟从播放器中取出或者关闭播放器，它也能将设置保存在存储器中。如果您放入保存了其设置的光碟，则系统会自动找到上次播放停止的位置。

提示

- 设置被保存在存储器中，供您随时使用。
- 如果您在播放光碟前关闭 DVD/CD 接收机，此 DVD/CD 接收机将不保存光碟的设置。

屏幕保护

当您把 DVD 播放器置于停止模式下超过 5 分钟后，屏幕上会出现屏幕保护画面。

制式选择

您必须为电视选择相应的制式。如果显示窗口中不出现 NO DISC (无光碟)，按前面板或遥控器上的 P/STEP (暂停/单步) 持续约 5 秒钟，然后选择制式 (PAL、NTSC 或 AUTO)。

- 如果您选择的制式与您的电视机制式不同，则无法正常显示画面。

自动: 当 DVD/CD 接收机连接到多制式电视时选择此选项。

NTSC: 当 DVD/CD 接收机连接到 NTSC 制式的电视时选择此选项。

PAL: 当 DVD/CD 接收机连接到 PAL 制式的电视时选择此选项。

控制电视机

遥控器可以操作 DVD/CD 接收机和 LG 电视的有限功能。以下为操作 LG 电视的说明。

1 在使用遥控器之前，按 **TV** 选择要操作的设备。要切换遥控模式 (以操作不同设备)，一定要先按 **TV**。

2 遥控器上的 **电源**、**频道 (▲/▼)**、**音量 (+/-)** 和 **输入** 按钮用于控制 LG 电视。

设置 LG 电视的遥控编码

- 按住 **电源** 并反复按 **预设/频道 (+/-) (▲/▼)** 按钮直到打开或关闭电视机。

注意

如果遥控器无法操作您的电视，请尝试其它编码或使用 LG 电视最初附带的遥控器。

由于制造商使用的编码不同，我们不保证遥控器能操作任何型号的 LG 电视。

电台操作

预设电台

您可以预设 50 个 FM 和 AM (MW) 电台。
在调台之前，请确定您已将音量关小。

- 1** 按遥控器上的波段，直到显示窗口中出现 FM 或 AM (MW)。
- 2** 之后您每按一下波段，显示的波段就会在 FM 和 AM (MW) 之间来回改变。
- 3** 按前面板上的调台 **◀◀◀** 或 **▶▶▶** 持续约 2 秒钟，直到显示的频率开始变化，然后释放此按钮。
当 DVD/CD 接收机搜索到某个电台时，扫描将停止。此时显示窗口中将显示“TUNED (调谐完成)”和“STEREO (立体声)” (对于立体声节目)。
- 4** 按前面板上的编辑/记忆。
显示窗口中的预设编号开始闪烁。
- 5** 按前面板上的预设 (**▲/▼**) 选择您要储存的预设编号。
- 6** 再次按前面板上的编辑/记忆。
此电台即被储存。
- 7** 重复步骤 3 到 6 储存其它电台。

电台信号很弱时调台

在步骤 3 中反复按调台 **◀◀◀** 或 **▶▶▶** 手动调台。

清除储存的电台

按住编辑/记忆约 2 秒钟，显示窗口中将出现“CLEAR ALL (清除全部)”，然后再次按编辑/记忆，储存的电台将被清除。

- 如果您无意中进入了“CLEAR ALL (清除全部)”模式，但不想清除记忆，则不要按任何键。经过几秒钟后，“CLEAR ALL (清除全部)”将会自动消失并返回到正常模式。

注意

如果已经输入了全部电台，显示窗口中就会出现消息“FULL (存储已满)”并持续数秒钟，然后窗口中将有一个预设编号不断闪烁。要修改预设编号，执行上面的步骤 5-6。

收听电台广播

首先将电台预设到 DVD/CD 接收机的存储器中 (参见左面的“预设电台”)。

- 1** 按波段，直到显示窗口中出现 AM (MW) 或 FM (调幅)。
此时进入最近接收的电台。
- 2** 反复按遥控器上的预设 (**▲/▼**) 选择您要收听的预设电台。
当您每按一下按钮时，DVD/CD 接收机会转到下一个电台。
- 3** 反复旋转前面板上的音量 + 或 - 调节音量。

关闭电台

按 DVD/CD 接收机上的电源将其关闭，或选择其它功能模式 (DVD/CD, AV 1, 等)。

收听未预设的电台广播

- 使用步骤 2 中的手动调台或自动调台功能。
- 对于手动调台，反复按前面板上的调台(-) **◀** 或调台(+) **▶**。
- 对于自动调台，按住前面板上的调台(-) **◀** 或调台(+) **▶** 持续约 2 秒钟。

直接选择预设电台

您可以使用遥控器上的数字按钮直接选择某个预设电台。例如，如果您要收听预设电台 4 的广播，则可以直接按遥控器上的数字 4。要收听预设电台 19 的广播，先按 1，然后按 9 (在 3 秒钟之内)。

说明

- **如果 FM (调频) 广播有噪音**
按前面板上的 MONO/ST. (单声道/立体声)，此时显示窗口中的“STEREO (立体声)”消失。
此时不再有立体声效果，但是接收质量会得到提高。
再次按此按钮返回到立体声状态。
- **提高接收质量**
调整附带的天线。

其它功能

睡眠定时器设置

您可以将 DVD/CD 接收机设置为在指定时间自动关闭。

- 1 按睡眠设置睡眠时间。**
睡眠指示和睡眠时间出现在显示窗口中。
- 2 每次按睡眠时，设置将按以下顺序变化。**
睡眠 180 → 150 → 120 → 90 → 80 → 70 → 60 → 50 → 40 → 30 → 20 → 10 → 关

注意

- 您可以在 DVD/CD 接收机关闭之前检查剩余的时间。按睡眠。显示窗口中将出现剩余的时间。

调光

此功能可以在电源打开的状态下调节前面板显示窗口的亮度。

反复按调光。

静音

按静音可以使设备处于静音状态。

例如，在接听电话时可以使设备处于静音状态。“静音”指示器将在显示窗口中闪烁。

使用耳机插孔

将立体声耳机插头(Ø3.5mm)插入**耳机插孔**中。音箱连接在插入耳机（不提供）插头时会自动断开。

选择输入信号源

您可以使用录像机或连接到 AV IN 接口的其它设备。有关操作的详细信息，请参见随设备附带的用户手册。

反复按遥控器上的**功放选择**所需的输入信号源。

您每按一下此按钮时，功能模式会按照以下次序改变：

- **AV 1:** 选择来自 AV1 AUDIO IN (L/R) & VIDEO IN 接口的模拟信号。
- **AV 2:** 选择来自 AV2 AUDIO IN (L/R) & VIDEO IN 接口的模拟信号。

注意

- 您还可以按前面板上的 FUNC. (功能) 按钮来选择输入信号源。

XTS (完美高保真声音)

您可以欣赏到原始数字信号源生动的立体声音质，没有任何信号失真。

在 2 声道模式下每次按 XTS 时，设置将按以下顺序变化。XTS- 1 → XTS- 2 → XTS- 3 → NORMAL ...

提示:

- XTS- 1: 当播放的电影低音较一般的音乐弱时，此设置将使低音音箱发出令人满意的浑厚音色。
- XTS- 2: 在 2 CH BYPASS (直通) 模式下，此设置通过在后置音箱播放和前置音箱相同的声音源来获得较高的显示效果。
- XTS- 3: 您可以同时启动 XTS- 1 和 XTS- 2，这样可以补充 XTS- 2 模式下低音音箱相对较次的音高。

注意

- 当从 2.1 CH 更改到 5.1 CH 时 XTS- 2 模式暂时停用，转回 2.1 CH 后此模式将重新启用。

XTS pro

LG Technology 的独特音质可以让你获得最理想的声音，以播放完美的原声，感受逼真的音源。

每次按 **XTS pro** 时，设置将按以下顺序变化。

XTS-P ON → XTS-P OFF



语言代码

输入初始设置“光碟音频”、“光碟字幕”和/或“光碟菜单”的相应语言代码。

语言	代码	语言	代码	语言	代码	语言	代码
阿布哈西亚语	6566	芬兰语	7073	马其顿语	7775	斯洛文尼亚语	8376
阿富汗语	6565	法语	7082	马尔加什语	7771	索马里语	8379
南非荷兰语	6570	加里西亚语	7176	马来语	7783	西班牙语	6983
阿尔巴尼亚语	8381	乔治亚语	7565	印度西南部的马拉亚拉姆语	7776	苏丹语	8385
阿姆哈拉语	6577	德语	6869	马耳他语	7784	斯瓦希里语, 班图语	8387
阿拉伯语	6582	希腊语	6976	毛利语	7773	瑞典语	8386
亚美尼亚语	7289	格陵兰语	7576	马拉地语	7782	塔加路语	8476
阿萨姆语	6583	瓜拉尼语	7178	摩尔多瓦语	7779	塔吉克语	8471
阿塞拜疆语 ⁱ	6590	古吉特拉语	7185	蒙古语	7778	泰米尔语	8465
巴史克语	6665	豪撒语	7265	瑙鲁语	7865	鞑靼语	8484
巴斯克语	6985	希伯来语	7387	尼泊尔语	7869	泰卢固语	8469
孟加拉语	6678	北印度语	7273	挪威语	7879	泰国语	8472
不丹语	6890	匈牙利语	7285	奥里雅语	7982	藏语	6679
比哈尔语	6672	冰岛语	7383	旁遮普语	8065	提格里尼亚语	8473
法国布里多尼语	6682	印度尼西亚语	7378	普什图语	8083	汤加语	8479
保加利亚语	6671	拉丁国际语	7365	波斯语	7065	土耳其语	8482
缅甸语	7789	爱尔兰语	7165	波兰语	8076	土库曼语	8475
白俄罗斯语	6669	意大利语	7384	葡萄牙语	8084	特维语	8487
柬埔寨语	7577	希伯来语	7465	盖丘亚语	8185	乌克兰语	8575
加泰罗尼亚语	6765	爪哇语	7487	列托罗曼斯语	8277	乌尔都语	8582
中文	9072	埃纳德语	7578	罗马尼亚语	8279	乌孜别克语	8590
科西嘉语	6779	克什米尔语	7583	俄语	8285	越南语	8673
克罗地亚语	7282	哈萨克语	7575	萨摩亚语	8377	约鲁巴语	8679
捷克语	6783	吉尔吉斯语	7589	梵语	8365	威尔士语	6789
丹麦语	6865	韩语	7579	苏格兰盖尔语	7168	沃洛夫语	8779
荷兰语	7876	库尔德语	7585	塞尔维亚语	8382	科萨人使用的班图语	8872
英语	6978	老挝语	7679	塞尔维亚-克罗地亚语	8372	依地语	7473
世界语	6979	拉丁语	7665	修纳语	8378	约鲁巴语	8979
爱沙尼亚语	6984	拉脱维亚语, 列托语	7686	信德语	8368	祖鲁语	9085
法罗语	7079	林加拉语	7678	僧伽罗语	8373		
斐济语	7074	立陶宛语	7684	斯洛伐克语	8375		

国家代码

输入初始设置“国家代码”相应的代码编号。

国家	代码	国家	代码	国家	代码	国家	代码
阿富汗	AF	埃塞俄比亚	ET	马来西亚	MY	沙特阿拉伯	SA
阿根廷	AR	斐济	FJ	马尔代夫	MV	塞内加尔	SN
澳大利亚	AU	芬兰	FI	墨西哥	MX	新加坡	SG
安圭拉	AT	法国	FR	摩纳哥	MC	斯洛伐克	SK
比利时	BE	德国	DE	蒙古	MN	斯洛文尼亚	SI
不丹	BT	英国	GB	摩洛哥	MA	南非	ZA
玻利维亚	BO	希腊	GR	尼泊尔	NP	韩国	KR
巴西	BR	格陵兰	GL	荷兰	NL	西班牙	ES
柬埔寨	KH	赫特及麦克唐纳岛	HM	荷属安地列斯	AN	斯里兰卡	LK
加拿大	CA	香港	HK	新西兰	NZ	瑞典	SE
智利	CL	匈牙利	HU	尼日利亚	NG	瑞士	CH
中国	CN	印度	IN	挪威	NO	泰国	TH
哥伦比亚	CO	印尼	ID	阿曼	OM	土耳其	TR
刚果	CG	以色列	IL	巴基斯坦	PK	乌干达	UG
哥斯达黎加	CR	意大利	IT	巴拿马	PA	乌克兰	UA
克罗地亚	HR	牙买加	JM	巴拉圭	PY	美国	US
捷克	CZ	日本	JP	菲律宾	PH	乌拉圭	UY
丹麦	DK	肯尼亚	KE	波兰	PL	乌兹别克斯坦	UZ
厄瓜多尔	EC	科威特	KW	葡萄牙	PT	越南	VN
埃及	EG	利比亚	LY	罗马尼亚	RO	津巴布韦	ZW
萨尔瓦多	SV	卢森堡	LU	俄罗斯	RU		

故障检修

在您联系维修之前请先检查以下指南以寻求可能的解决方法。

症状	可能原因	解决方法
电源未接通。	<ul style="list-style-type: none"> 电源线没有插上。 	<ul style="list-style-type: none"> 将电源线正确插入电源插座中。
电源已打开，但是 DVD/CD 接收机不工作。	<ul style="list-style-type: none"> 没有放入光碟。 	<ul style="list-style-type: none"> 放入光碟。(检查 DVD 显示中的 DVD 或音频 CD 指示灯是否变亮。)
无图像。	<ul style="list-style-type: none"> 电视机未设置为接收 DVD 信号输出。 	<ul style="list-style-type: none"> 选择电视机的相应视频输入模式，使来自 DVD/CD 接收机的图像能够在电视屏幕上显示。
	<ul style="list-style-type: none"> 视频线没有接牢。 	<ul style="list-style-type: none"> 将视频线正确插入插孔。
	<ul style="list-style-type: none"> 连接的电视机电源被关闭。 	<ul style="list-style-type: none"> 打开电视。
听不到声音或音量很低。	<ul style="list-style-type: none"> 与音频线连接的设备没有被设置为接收 DVD 信号输出。 	<ul style="list-style-type: none"> 选择音频接收器的正确输入模式，直到您能听到来自 DVD/CD 接收机的声音。
	<ul style="list-style-type: none"> 音频线没有接牢。 	<ul style="list-style-type: none"> 将音频线正确插入插孔。
	<ul style="list-style-type: none"> 连接音频线的设备电源被关闭。 	<ul style="list-style-type: none"> 打开连接到音频线上的设备。
	<ul style="list-style-type: none"> 音频线损坏。 	<ul style="list-style-type: none"> 更换新的音频线。
播放画面质量差。	<ul style="list-style-type: none"> 光碟变脏。 	<ul style="list-style-type: none"> 清洁光碟。
DVD/CD 接收机不播放。	<ul style="list-style-type: none"> 没有放入光碟。 	<ul style="list-style-type: none"> 放入光碟。(检查 DVD 显示中的 DVD 或音频 CD 指示灯是否变亮。)
	<ul style="list-style-type: none"> 放入了无法播放的光碟。 	<ul style="list-style-type: none"> 插入可播放的光碟。(检查光碟类型、彩色制式和地区代码。)
	<ul style="list-style-type: none"> 光碟放入的方向错误。 	<ul style="list-style-type: none"> 将光碟的播放面朝下放入。
	<ul style="list-style-type: none"> 光碟没有放入导引孔内。 	<ul style="list-style-type: none"> 将光碟正确放入光碟托盘中导引孔上。
	<ul style="list-style-type: none"> 光碟变脏。 	<ul style="list-style-type: none"> 清洁光碟。
	<ul style="list-style-type: none"> 电视屏幕上出现菜单。 	<ul style="list-style-type: none"> 按设置按钮关闭菜单画面。
	<ul style="list-style-type: none"> 设定了分级。 	<ul style="list-style-type: none"> 取消分级功能或改变分级。
有嗡嗡声或噪音。	<ul style="list-style-type: none"> 插头和插孔变脏。 	<ul style="list-style-type: none"> 使用带有少量酒精的软布将其清洁干净。
	<ul style="list-style-type: none"> 光碟变脏。 	<ul style="list-style-type: none"> 清洁光碟。
	<ul style="list-style-type: none"> 音箱和部件连接错误。 	<ul style="list-style-type: none"> 正确连接音箱和部件。
	<ul style="list-style-type: none"> DVD/CD 接收机太靠近电视。 	<ul style="list-style-type: none"> 将电视机从音频部件旁移开。



故障检修 (续)

症状	可能原因	解决方法
无法调台。	• 天线方向不正确, 或者天线连接不正确。	• 正确连接天线。 • 调整天线, 若有必要请连接外部天线。
	• 电台的信号强度太弱 (自动调台时)。	• 手动调台。
	• 没有预设电台, 或者预设的电台被清除 (当通过扫描预设电台来调台时)。	• 预设电台 (第 27 页)
遥控器工作不正常。	• 遥控器没有正对 DVD/CD 接收机的遥控传感器。	• 将遥控器正对 DVD/CD 接收机的遥控传感器。
	• 遥控器离 DVD/CD接收机太远。	• 在 23英尺 (7米) 的范围内使用遥控器。
	• 在遥控器和 DVD/CD 接收机之间有障碍物。	• 移开障碍物。
	• 遥控器中的电池电量已用完。	• 更换新电池。
前面板显示太暗。	• 前面板显示窗口中未显示任何信息。	• 按遥控器上的调光。

规格

一般规格	电源	参见主标签		
	功耗	参见主标签		
	重量	3.9 kg		
	外尺寸 (W x H x D)	430 x 54 x 350 mm		
	工作条件	温度: 5°C 到 35°C, 工作状态: 水平		
	工作湿度	5% 到 85%		
CD/DVD	激光部分	半导体激光, 波长 650 nm		
	信号系统	PAL 625/50, NTSC 525/60		
	频率响应 (音频)	200 Hz 到 20 kHz		
	信噪比 (音频)	大于 75 dB (1 kHz, NOP, 20 kHz LPF/A-滤波器)		
	动态范围 (音频)	大于 70 dB		
	谐波失真 (音频)	0.5 % (12W 时 1 kHz) (20 kHz LPF/A-滤波器)		
视频	视频输入	1.0 V (p-p), 75 Ω, 负同步, RCA 插孔 x 1		
	视频输出	1.0 V (p-p), 75 Ω, 负同步, RCA 插孔 x 1		
	S-video 输出	(Y) 1.0 V (p-p), 75 Ω, 负同步, Mini DIN 4-pin x 1 (C) 0.3 V (p-p), 75 Ω		
	分量视频输出	(Y) 1.0 V (p-p), 75 Ω, 负同步, RCA 插孔 x 1 (Pb)/(Pr) 0.7 V (p-p), 75 Ω, RCA 插孔 x 1		
调谐器	FM	调谐范围	87.5 - 108.0 MHz 或 65.0 - 74.0 MHz, 87.5 - 108.0 MHz	
		中频	10.7 MHz	
		信噪比	60 dB (单声道)	
	AM [MW]	频率响应	140 - 10,000 Hz	
		调谐范围	522 - 1,620 kHz 或 520 - 1,720 kHz	
		中频	450 kHz	
放大器	立体声模式	70W + 70W (8Ω 时 1 kHz, THD 10 %)		
	环绕模式 (* 取决于声音模式设置和信号源, 可能无声音输出。)	前置: 70W + 70W (THD 10 %) 中置*: 70W 环绕*: 70W + 70W (8Ω 时 1 kHz, THD 10 %) 亚低音音箱*: 150W (4Ω 时 30 Hz, THD 10 %)		
	输入	AV1 IN, AV2 IN, MIC 插孔 (Ø3.5mm)		
	输出	S-VIDEO, 监视器, 耳机: (32 Ω, 1.0 V)		
音箱		卫星音箱 (LHS-55TBS)	中置音箱 (LHS-55TBC)	无源亚低音音箱 (LHS-55TBW)
	类型	1 路 2 音箱	1 路 2 音箱	1 路 1 音箱
	阻抗	8 Ω	8 Ω	4 Ω
	频率响应	150 - 20,000 Hz	150 - 20,000 Hz	40 - 1,500 Hz
	声压等级	86 dB/W (1m)	86 dB/W (1m)	82 dB/W (1m)
	额定输入功率	70 W	70 W	150 W
	最大输入功率	140 W	140 W	300 W
	净尺寸 (W x H x D)	280 x 1200 x 280 mm	500 x 83 x 90 mm	195 x 402 x 360 mm
	净重	2.38kg	0.71kg	6.2kg
附件	• 音箱	6	• 音箱线	6
	• AM 环形天线	1	• FM 天线	1
	• 遥控器	1	• 电池 (AAA)	2

* 设计和规格若有更改恕不另行通知。

如有问题
请打电话



LG电子技术服务中心

北京: (010) 67346868

上海: (021) 62915858

成都: (028) 85551818

沈阳: (024) 86231818

武汉: (027) 83761818

广州: (020) 86231818

广东省乐金电子(惠州)有限公司

地址: 中国 广东省 惠州市 惠城区 陈江镇 玉地路 33号

电话: 0752-2600944(3213)

传真: 0752-2601670

邮编: 516006

售后服务热线: 0752-2600944(3213)



<http://www.lge.com.cn>

售后服务网址 <http://china.lgservice.com>

P/NO : 3834RH0109Z