



液晶彩色电视机

使用说明书

服务热线咨询电话
800-828-9096

• 咨询时间
周一~周五 08:00~19:30
周六 08:00~17:00

9510-5588

• 咨询时间
周一~周日 24小时开通



在使用本电视机之前，请您仔细阅读该说明书，
并请妥善保管，以备将来需要。
请查看贴在电视机后盖上的标签，记录电视机的
型号和系列号。当需要维修服务时，把电视机的
型号和系列号告诉维修站。

型号：32LP1R**
37LP1R**
42LP1R**

P/NO: 3828TUL313N(0508-REV01)



简介

附件

请确认电视机盒内有以下附件。如有丢失,请与经销商联系。



用户手册

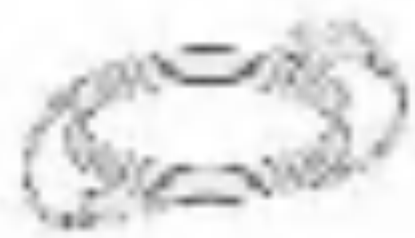

电源线



遥控器/电池



抛光布
用于擦拭屏幕



DVI-D
信号线(PC)

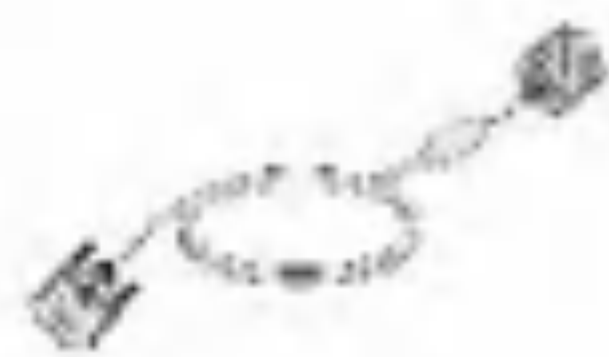

DVI与 D-Sub
的连接线(PC)



音频信号线
(PC)



捆绑圈



2-TV 支架,2-墙 支架
(可选)



2-TV 支架螺钉
(可选)

目 录

简介	附件	2
	控制按钮	5
	连接外部设备	6
	遥控器控制按钮的功能	7
	底座	9
安装	基本连接	10
	外部设备的连接	11
	天线的连接	11
	VCR 的安装	12
	DVD 的安装	14
	显示器输出端的安装	15
	STB(机顶盒)的安装	16
	有线电视的安装	17
	外部 AV 设备的安装	18
	耳机端口	18
	PC 的安装	19
	支持的分辨率	20
	电源线的连接	20
基本操作	开机/关机	21
	音量调节	21
	节目选择	21
	屏幕语言选择	21
	OSD 调节	22
	TV的安装	自动选台
手动选台		24
微调		25
设置节目名称		26
频道编辑		27
钟爱频道		28
召回节目列表		28
操作		PSM(影像模式记忆)
	CSM(色彩状态记忆)	29
	XD 功能	30
	画面调整	30
	ACM	30
	sRGB	31
	手动图像调整	31
	声音调整	32
	SSM(声音状态记忆)	32
	BBE	32
AVL(自动音量调节)	33	
手动音量调节	33	
TV扬声器	34	
I/II	35	
时钟菜单	时钟时钟	36
	定时开机/关机	36
	自动关机	37
	睡眠关机	37

目 录

	童锁	38	
特殊菜单	XD Demo	38	
	Logo 发亮	39	
	图标发亮	39	
	自动调节	40	
屏幕菜单	手动调节	40	
	XGA模式	41	
	图象尺寸缩放	41	
	画面模式	42	
	菜单位置	43	
	影院	43	
	NR(减少噪音)	44	
	恢复工厂设置(初始化)	44	
	作 画中画/ 双屏幕 菜单	主图像输入	45
		收看 DW/PIP	45
PIP 输入		46	
窗口尺寸/位置		47	
PIP 透明度		48	
Teletext (可选)	Swich 开/关	50	
	SIMPLE text	50	
	TOP 文本(可选)	50	
	FASTEXT	51	
	特殊 teletext 功能	51	
参数	简单问题处理指南	52	
	产品规格	53	
	编辑遥控器	54	
	编码	55	
	IR码	57	
	外部控制设备的安装;RS-232C	59	
	如何将电视与墙体连接到一起以防止电视跌落	63	

简介

控制按钮

- 这是 TV 正面的一个简图。
- TV 可能与图示的不同。

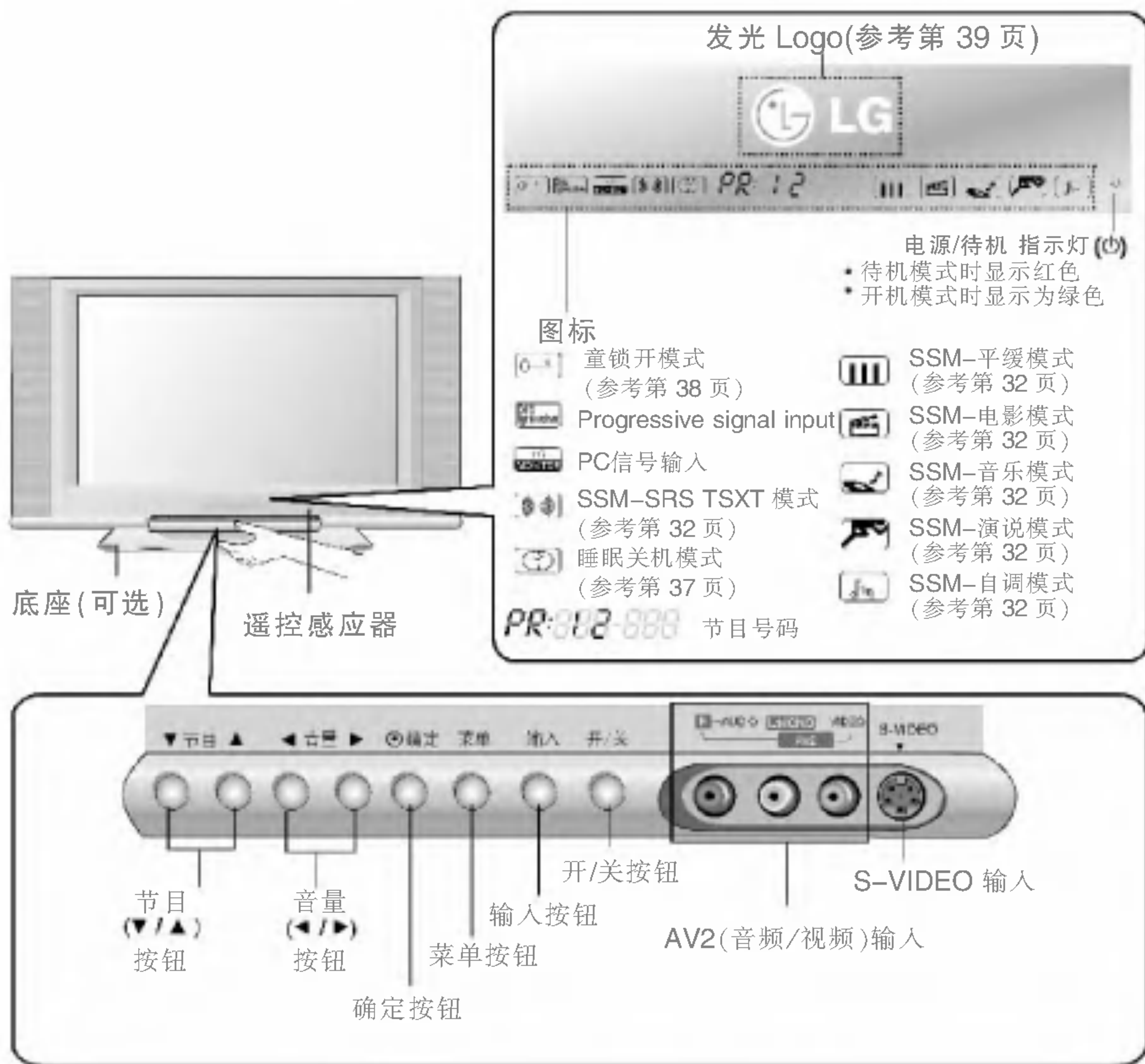

简介

连接外部设备

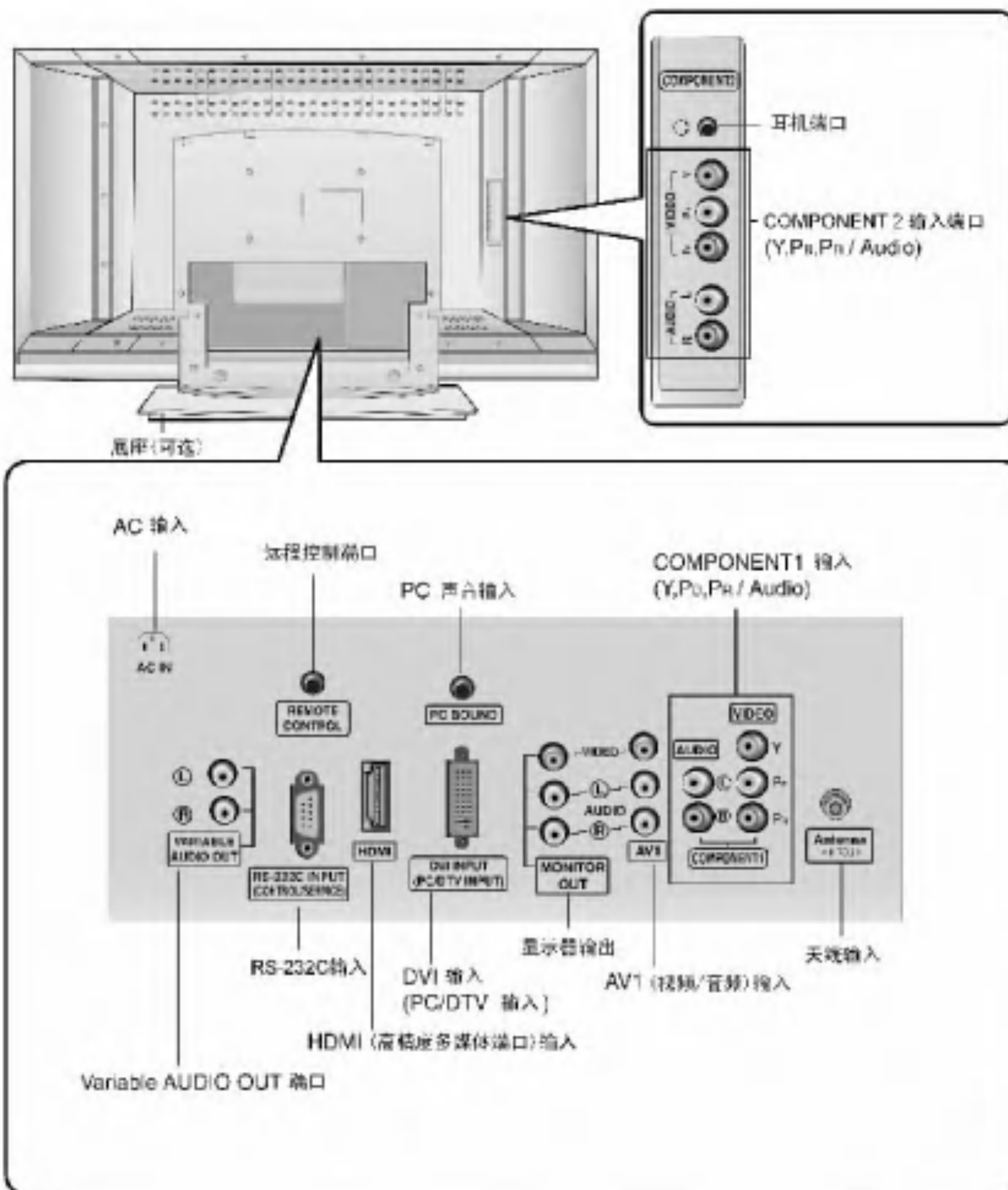

简介

遥控器控制按钮的功能

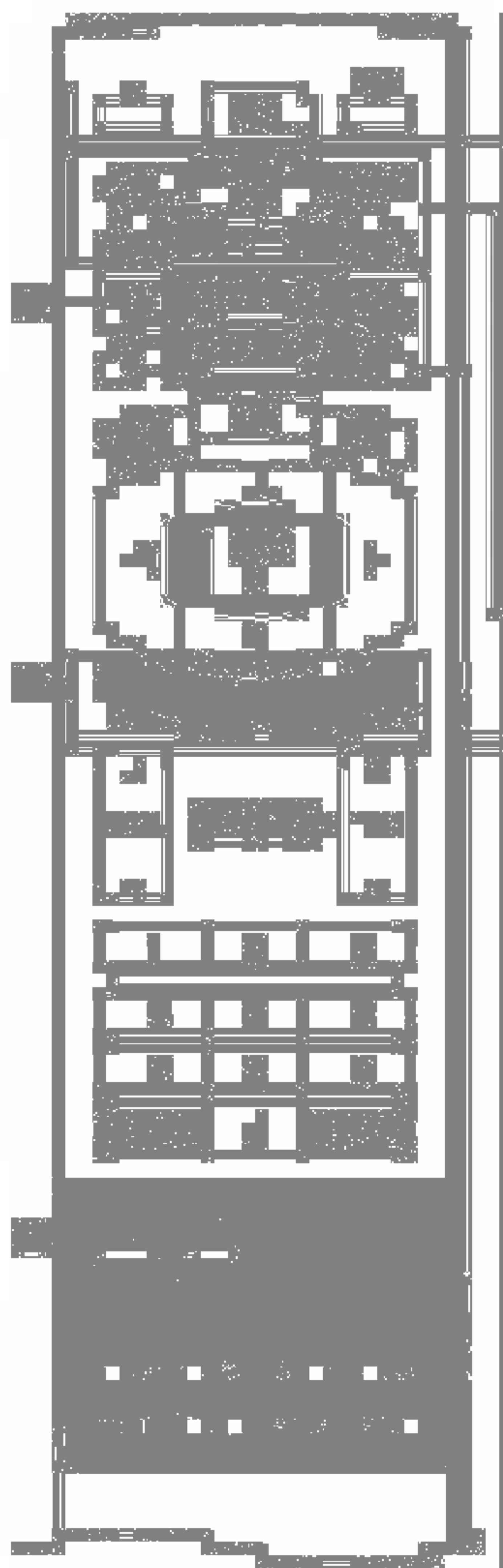

TV

从其它模式返回到观看 TV。

待机

把电视机由待机状态切换至开机或由开机切换至待机状态。

输入



按一下该按钮，屏幕上将出现图示的输入功能菜单。按▲/▼按钮后按确定按钮选择输入功能。
(TV, AV1, AV2, S-Video, Component1, Component2, DVI PC/DVI DTV, or HDMI PC/HDMI DTV)

模式

选择遥控模式: TV, DVD, VCR, AUDIO, CABLE 或 STB

■ 画中画按钮

PIP(参考第 46 页)

打开或关闭子屏幕 PIP, DW, 多重 PIP 模式。

PIP PR -/+ (参考第 49 页)

为子屏幕选择一个节目

SWAP(参考第 49 页)

在主屏幕与子屏幕之间进行切换

PIP INPUT(参考第 46 页)

为子屏幕选择一个输入模式

尺寸(参考第 47 页)

调节子屏幕大小

位置(参考第 47 页)

用▲/▼或◀/▶按钮调整子屏幕位置。

*彩色按钮: 这些按钮用于 teletext(仅用于 TELETEXT 模式)或节目编辑。

缩小/放大

调整主屏幕大小。

睡眠关机

设置睡眠时间。(参考第 37 页)

SSM(声音状态记忆)

召回您最喜欢的声音设置。(参考第 32 页)

PSM(影像模式记忆)

召回您最喜欢的图像设置。(参考第 29 页)

I/II

·选择声音输出模式。

*:无功能

(无 TELETEXT 功能)

简介

遥控器控制按钮的功能

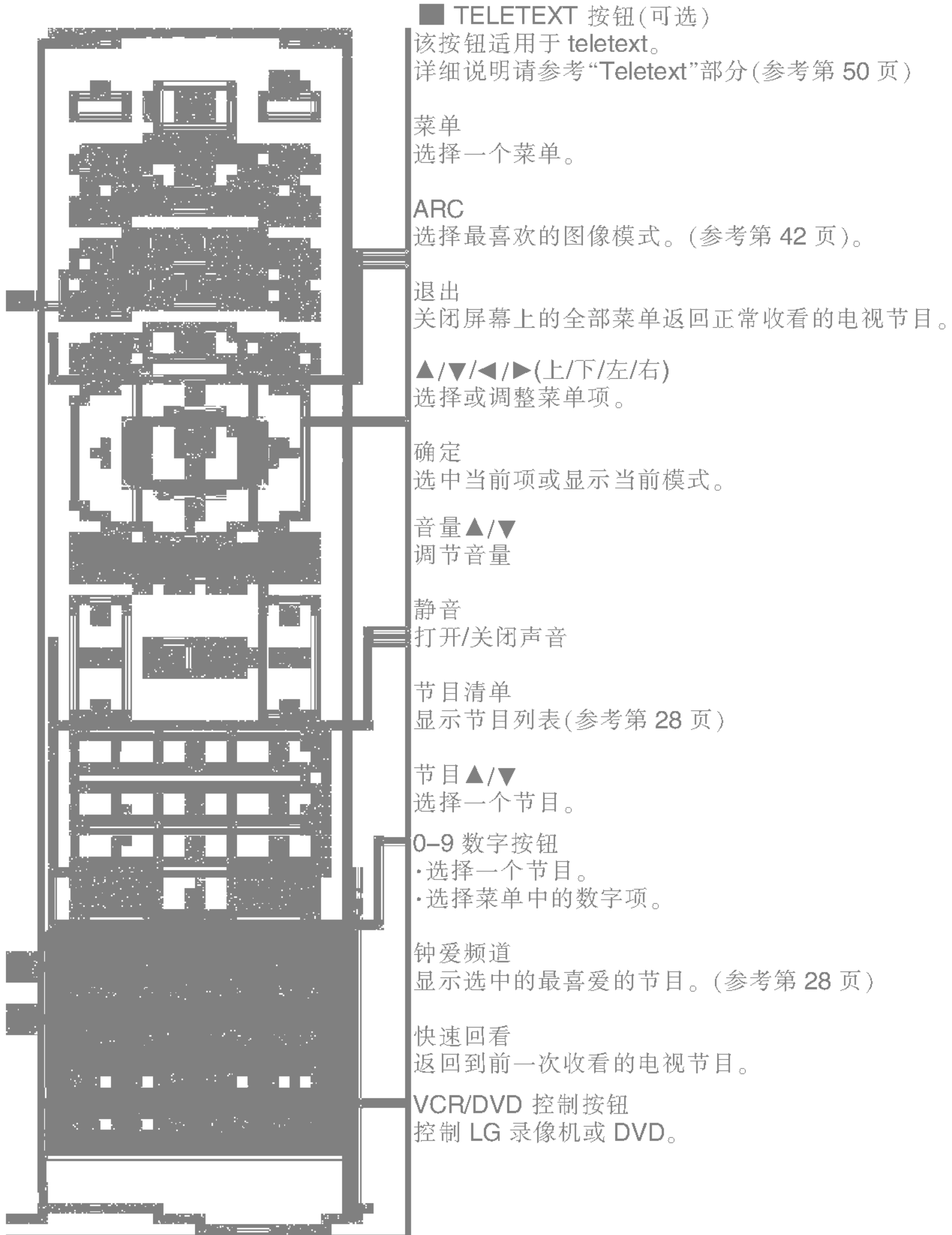

■ TELETEXT 按钮(可选)

该按钮适用于 teletext。
详细说明请参考“Teletext”部分(参考第 50 页)

菜单
选择一个菜单。

ARC
选择最喜欢的图像模式。(参考第 42 页)。

退出
关闭屏幕上的全部菜单返回正常收看的电视节目。

▲/▼/◀/▶(上/下/左/右)
选择或调整菜单项。

确定
选中当前项或显示当前模式。

音量▲/▼
调节音量

静音
打开/关闭声音

节目清单
显示节目列表(参考第 28 页)

节目▲/▼
选择一个节目。

0-9 数字按钮
·选择一个节目。
·选择菜单中的数字项。

钟爱频道
显示选中的最喜爱的节目。(参考第 28 页)

快速回看
返回到前一次收看的电视节目。

VCR/DVD 控制按钮
控制 LG 录像机或 DVD。

(无 TELETEXT 功能)



简介

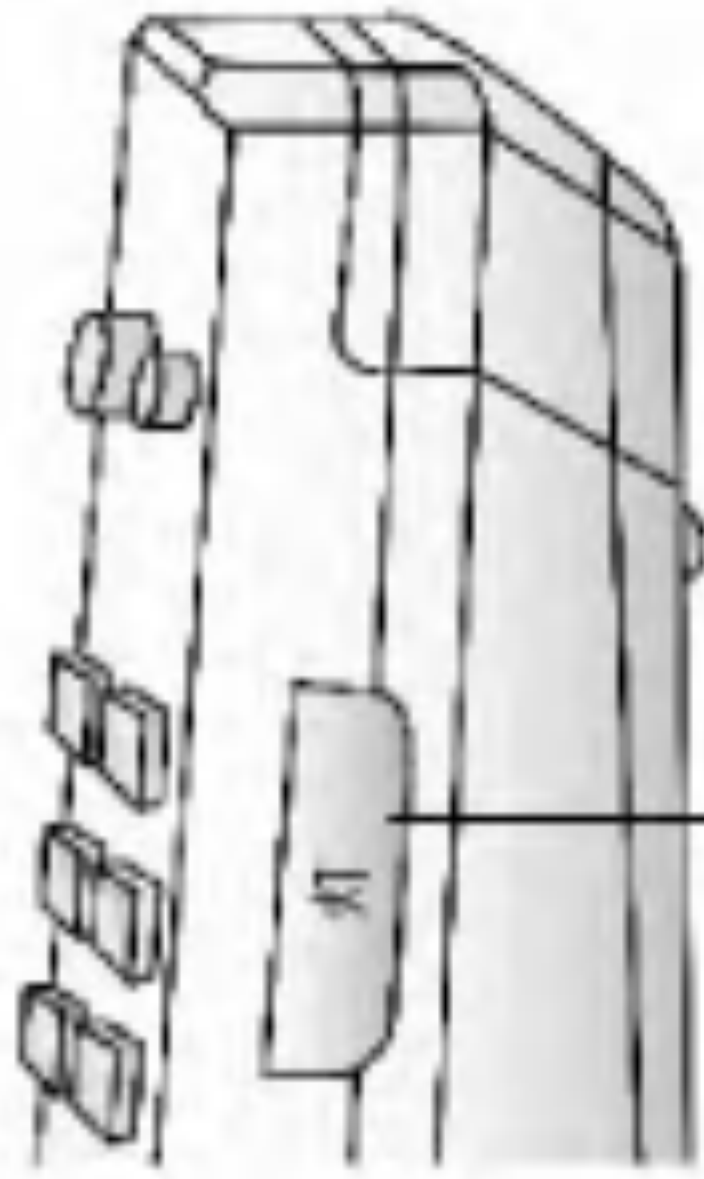

灯
照亮遥控器按钮。

电池的安装

1 打开遥控器后盖上的电池盖。



2 按正确极性 (+对+, -对-) 安装电池, 注意不要新旧电池混合着用。



3 盖上电池盖。

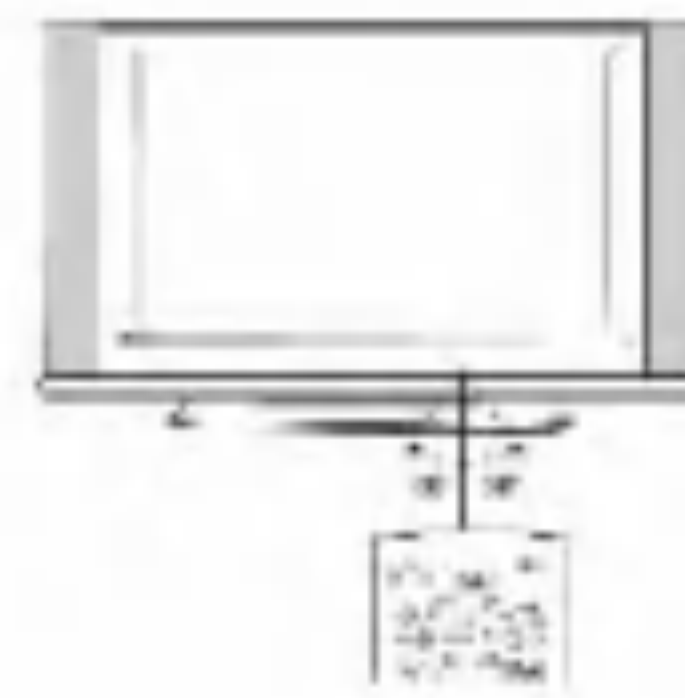

遥控器可以在距离电视 7m 处的 30° (左/右/上/下) 范围内使用。

*将使用过的电池投入再循环箱来防止污染环境。

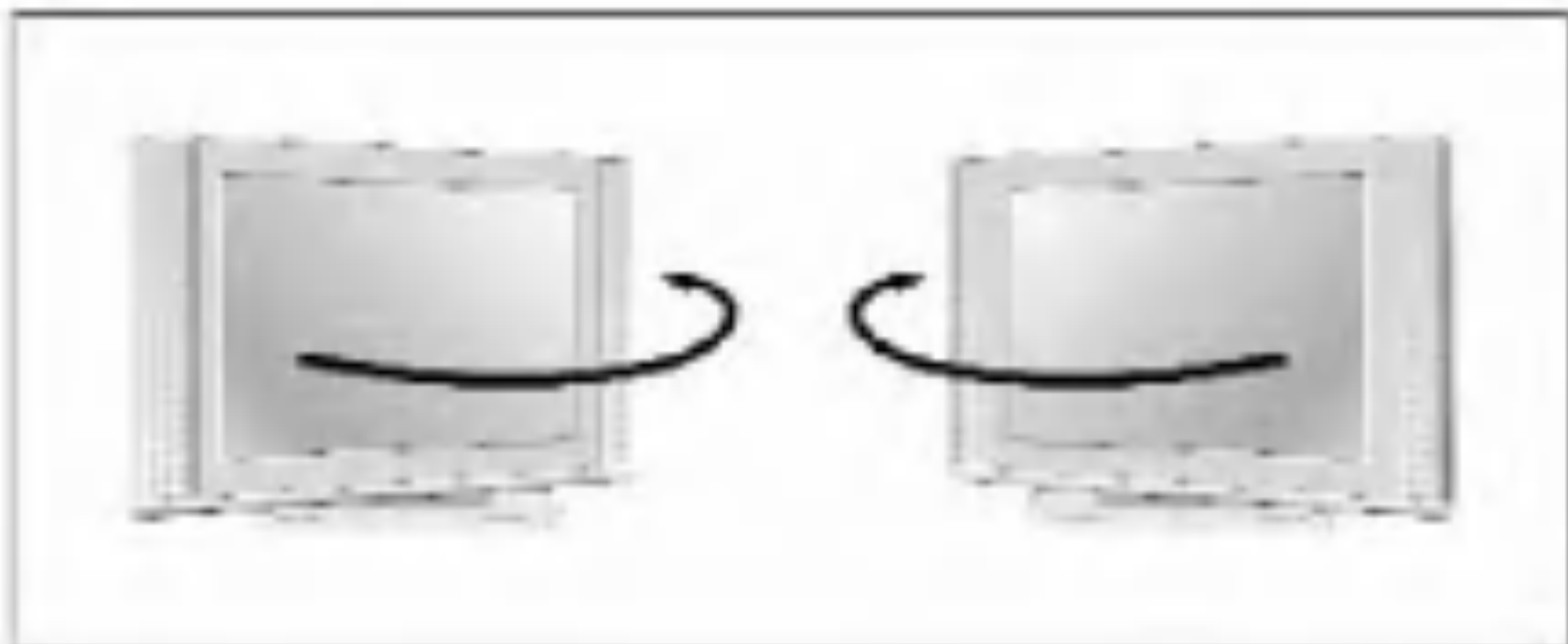

电视机可以在左右 30° 的角度内自由旋转以获得最佳观看角度。

安 装

基本连接

1 双手扶住后盖,然后向后拉。



2 连接必要的电线。

连接外部设备,请参考“外部设备的连接”。



3 将后盖上的凸起物与 TV 后面板上的小洞对齐,然后插入后盖。

将信号线从电视后盖下的空隙拉出用提供的捆绑圈扎在一起。

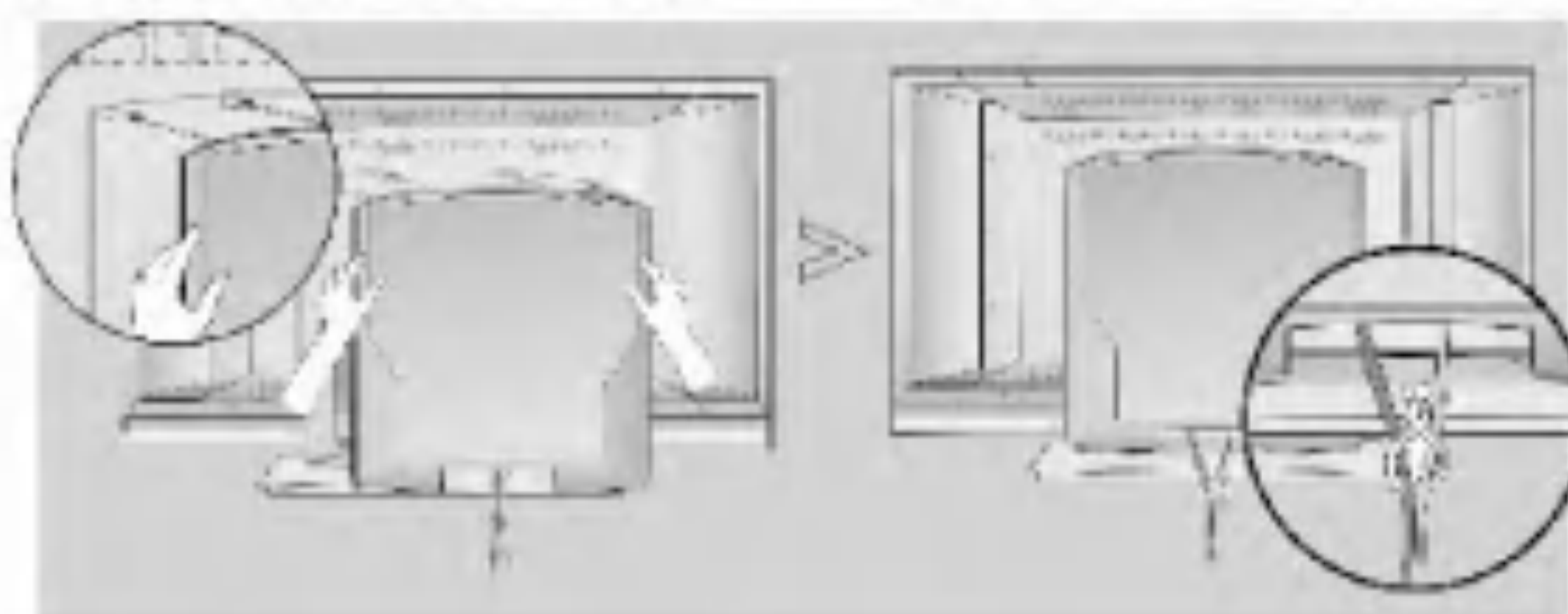

壁挂式:水平安装



电视机的放置位置与墙壁要有 4 英寸的距离,以保证电视机通风散热良好。详细的安装说明请向经销商咨询,并参考可选的壁挂托架安装向导。

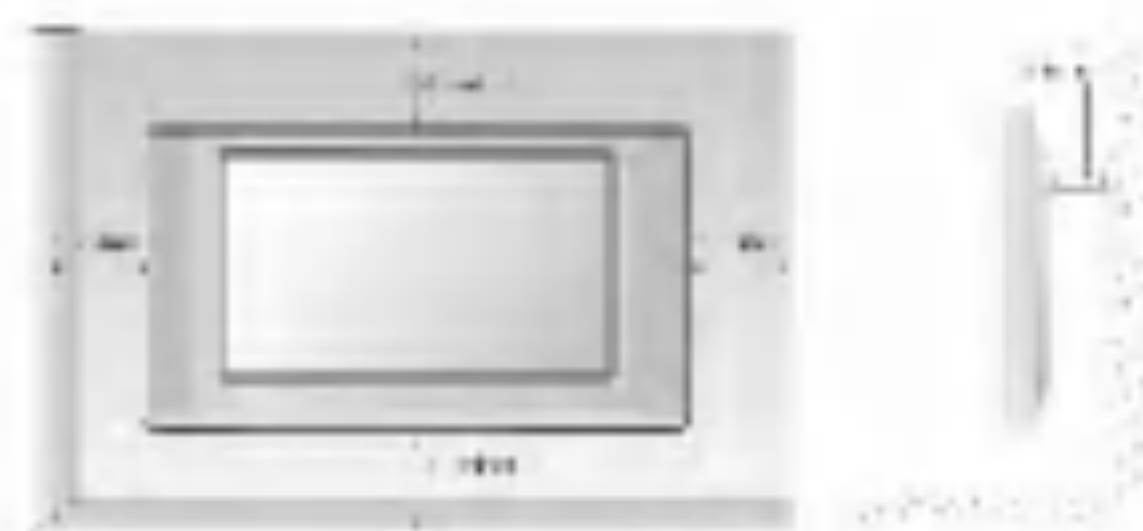

立式安装



电视机的放置位置与墙壁要有 4 英寸的距离,以保证电视机通风散热良好。



安 装

外部设备的连接

为了防止设备损坏,在设备连接结束之前请不要接通任何电源。

- 通过调节天线方向来获得最佳图像质量。
- 本产品中不提供天线和转换器。

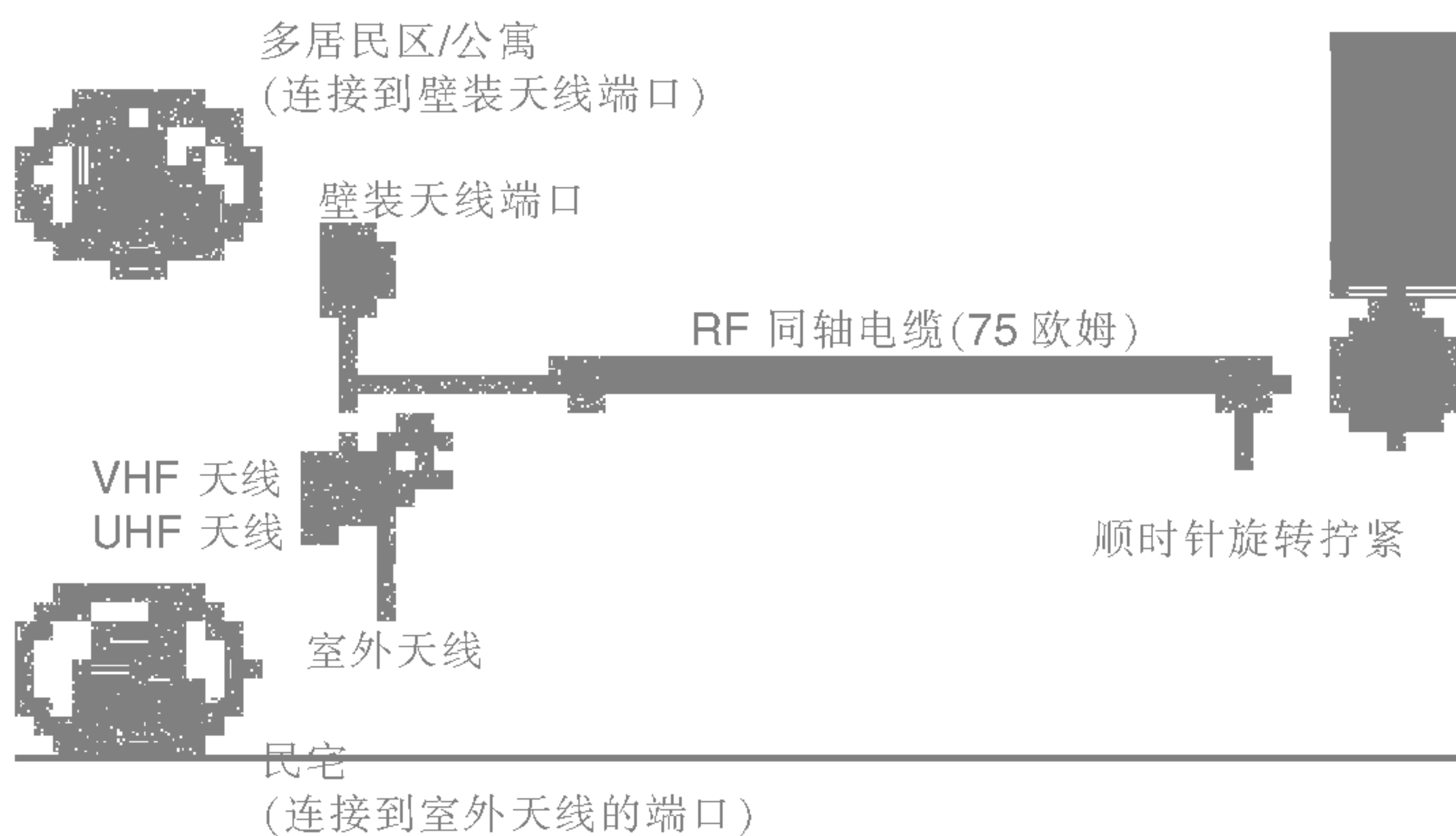

- 信号接收差的区域,通过在天线上安装信号放大器(如图所示)来获得更好的画面。
- 如果信号要分送给两台电视,则可以使用天线信号分发器进行连接。



安 装

外部设备的连接

- 为了避免画面受到干扰,请保证 VCR 与 TV 之间有足够的距离。
- VCR 的画面静止。当使用 4:3 的图像模式时,定格的图像仍可以在屏幕上看见。

与室外天线的连接

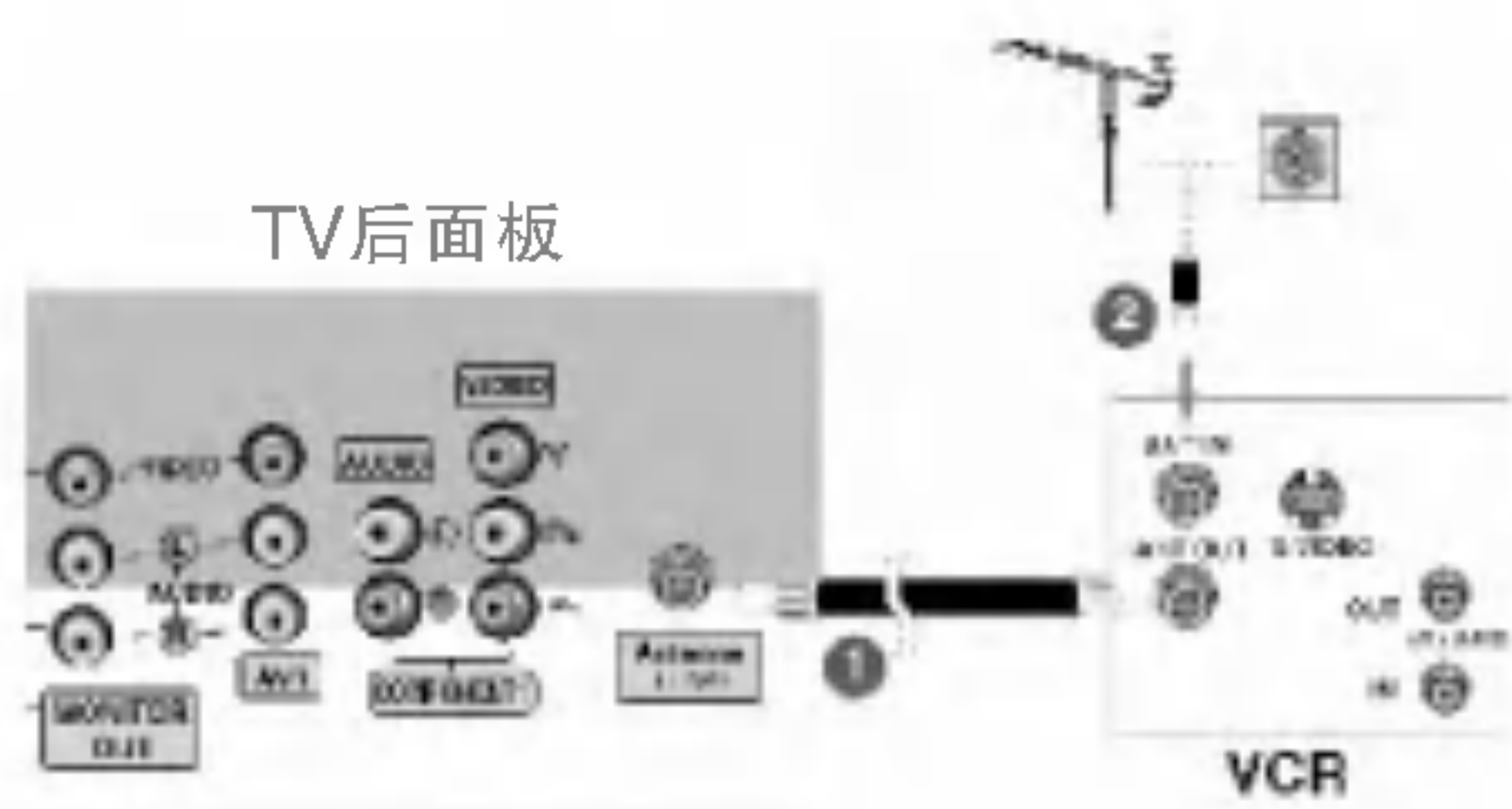

- ① 将 VCR 的 ANT OUT 端口连接到电视机的 Antenna 端口。
- ② 将室外天线连接到 VCR 的 ANT IN 端口。
- ③ 按 VCR 上的开始按钮,在电视和 VCR 上找到信号效果搭配最好的频道进行观看。

连接 RCA 线

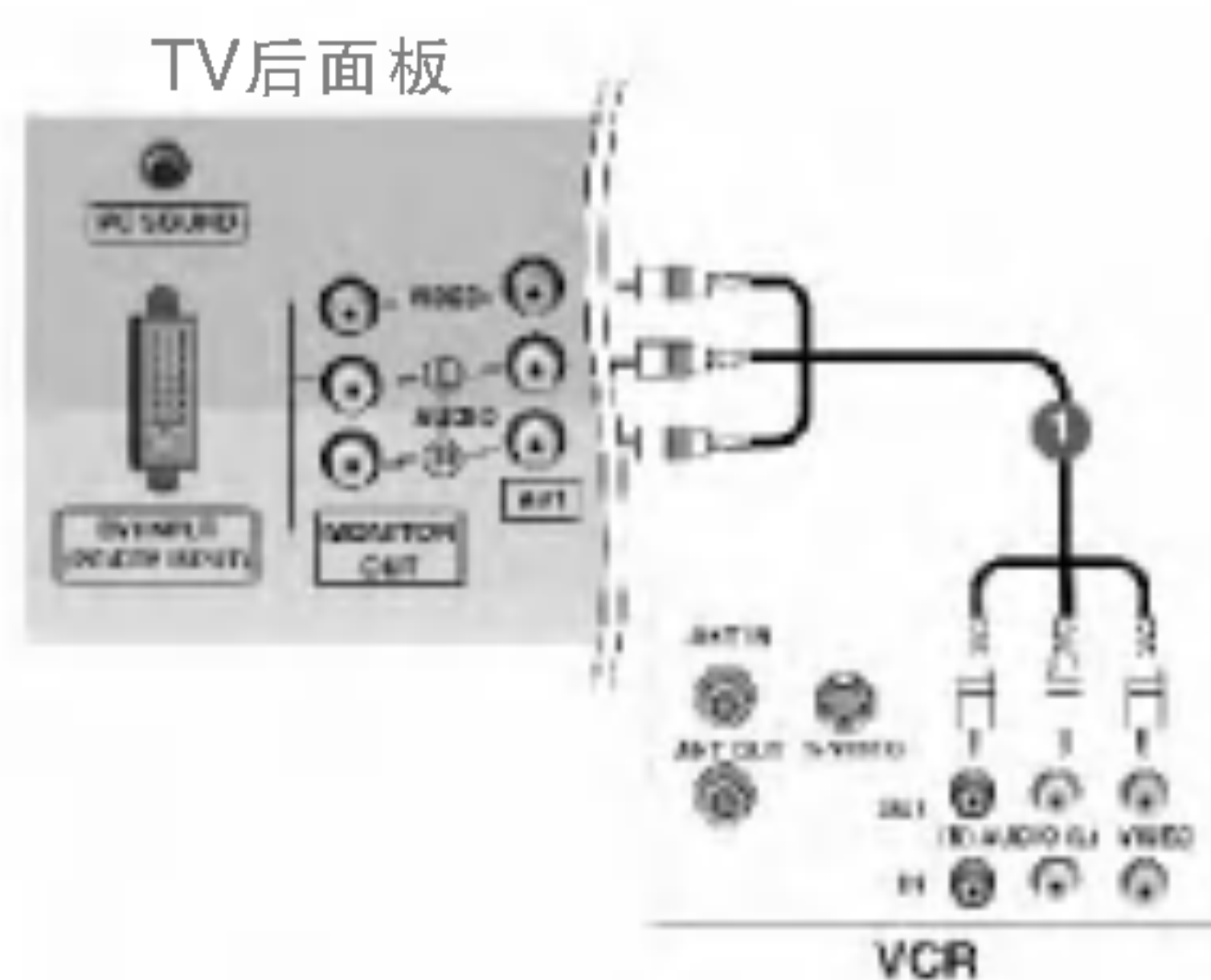

- ① 连接 TV 与 VCR 的 AUDIO/VIDEO 端口,端口的颜色要对应。(视频—黄色,左声道—白色,右声道—红色)
- ② 将录像带插入 VCR,按下打开键。(参考 VCR 的使用说明书)
- ③ 使用遥控器上的输入按钮选择 AV 输入功能。

安 装

与 S-Video 信号线的连接

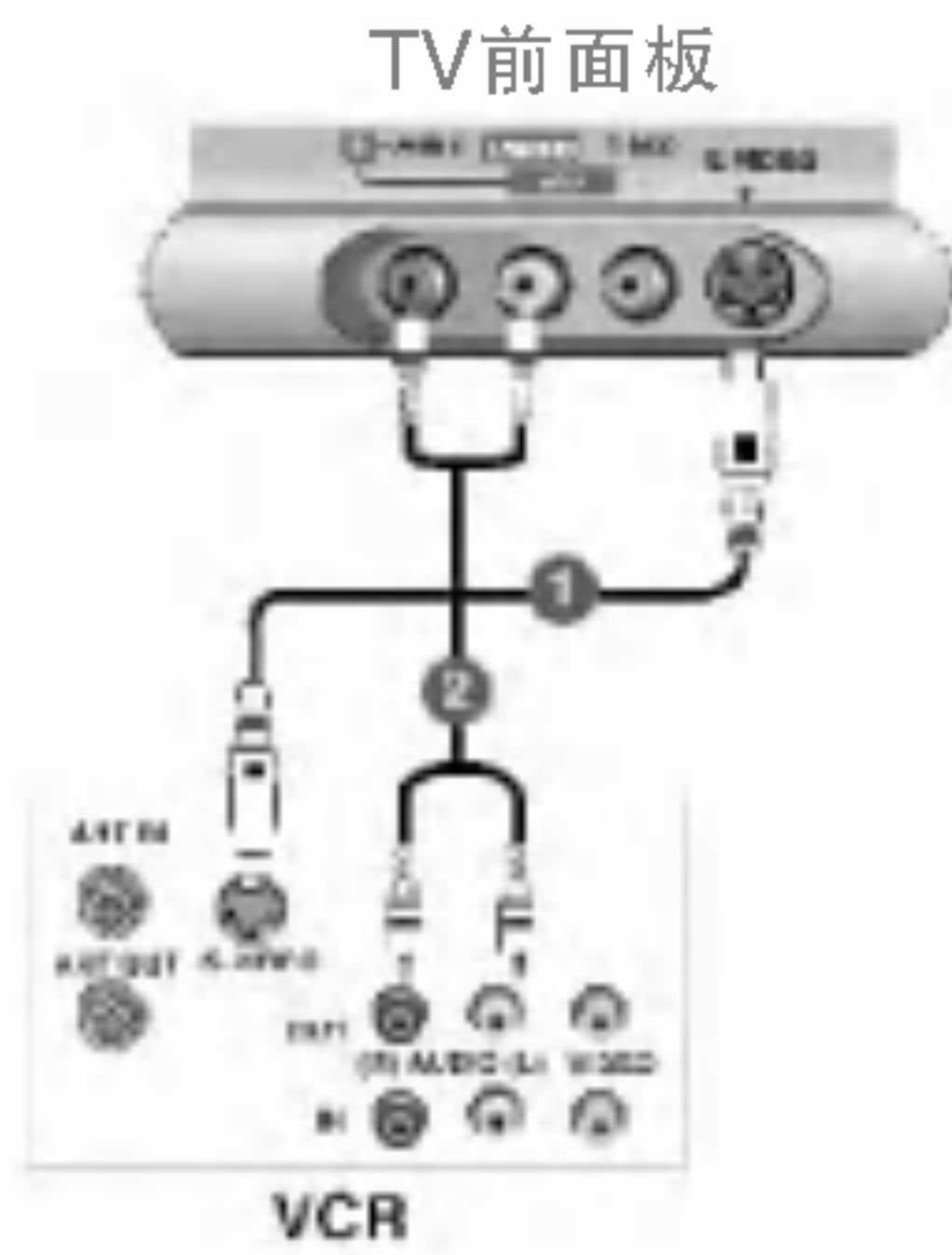

- 1 连接 VCR 的 S-VIDEO 输入到电视的 S-VIDEO 输入。这与将 VCR 连接到 Video 输入相比,提高了画面质量。
- 2 连接 TV 与 VCR 的 AUDIO 端口。
- 3 将录像带插入 VCR 后按 VCR 上的打开键。(参考 VCR 的使用说明书)
- 4 通过遥控器上的输入按钮选择 S-Video 输入功能。

安 装

外部设备的连接

连接 component 线

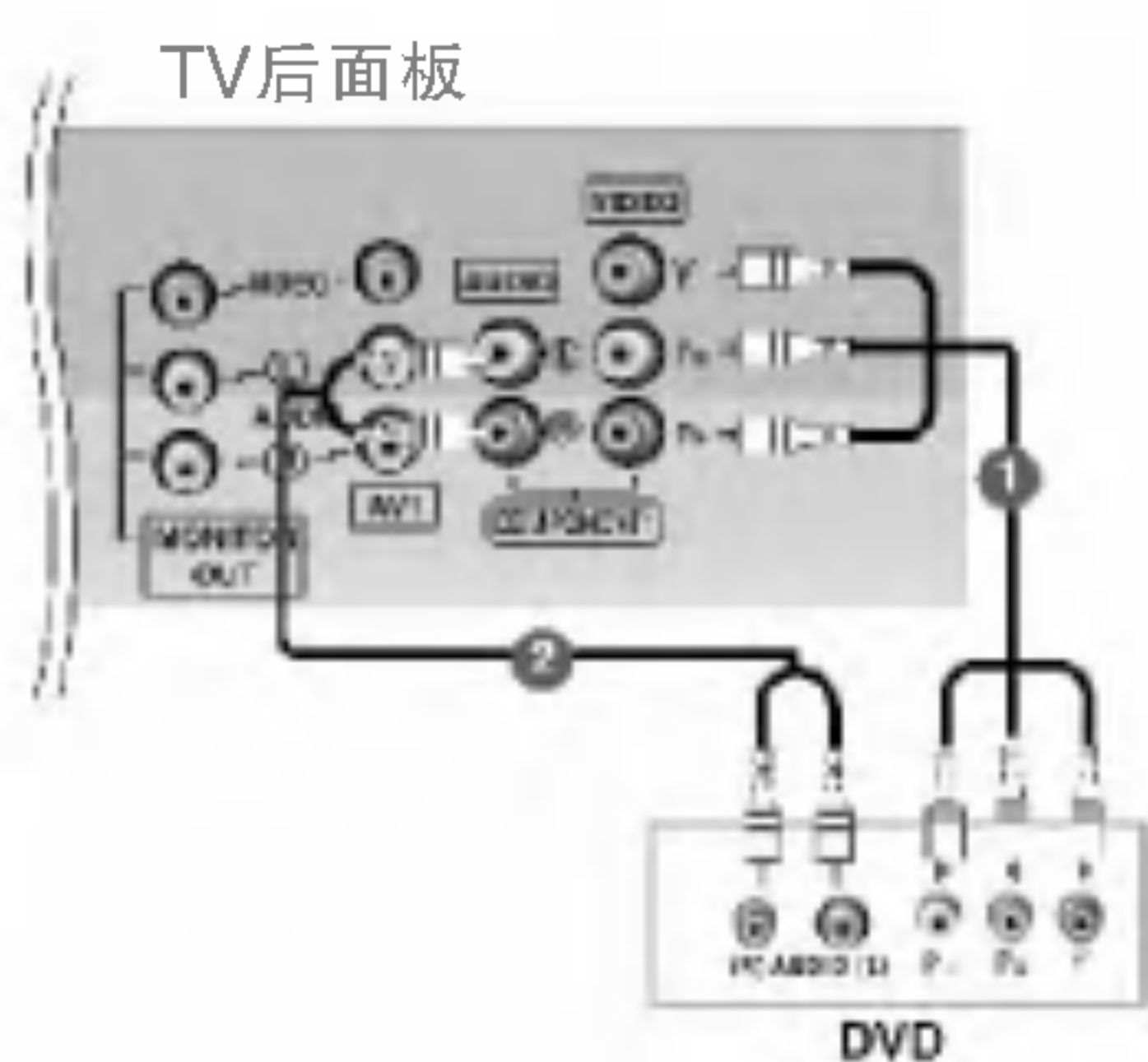

- 1 连接 DVD 的 Video Outputs(Y, P_B, P_R)到电视的 COMPONENT VIDEO(Y, P_B, P_R)端口。
- 2 连接 DVD 的音频输出端口到电视的 COMPONENT AUDIO 端口。
- 3 打开 DVD,插入一张 DVD。
- 4 使用遥控器上的输入按钮选择 Component 1 输入功能。
连接 Component 2 时选择 Component 2 输入。
- 5 操作说明请参考 DVD 播放器的使用说明。

TV侧面板

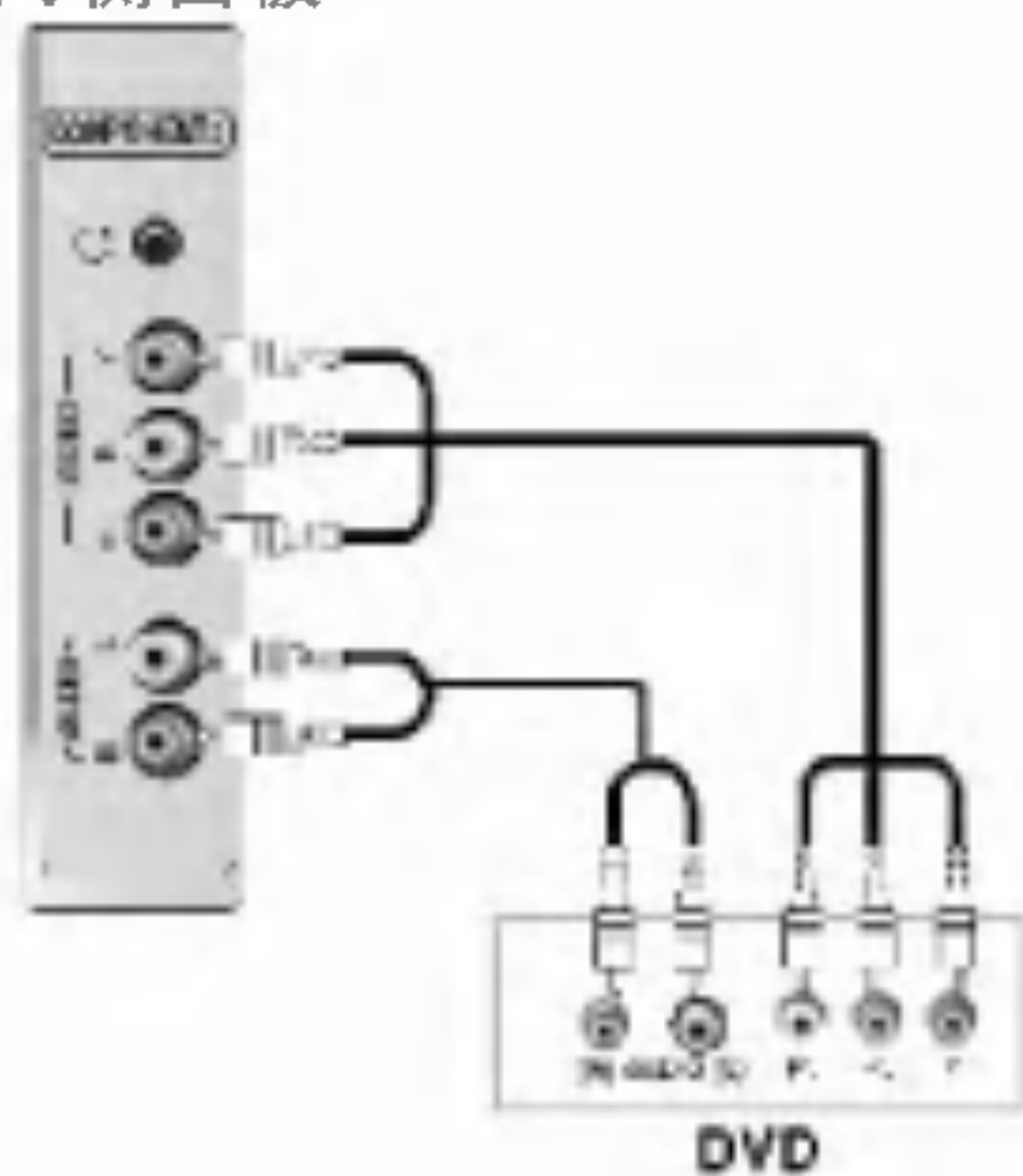

·输入端口

为了获得更佳画面,可将 DVD 播放器按下图所示连接到 component 输入端口。

电视机的 Component 端口	Y	P _B	P _R
DVD播放器的 Video输出端口	Y	P _b	P _r
	Y	B-Y	R-Y
	Y	Cb	Cr
	Y	P _{bl}	P _{rl}

安 装

连接 DVD 播放器

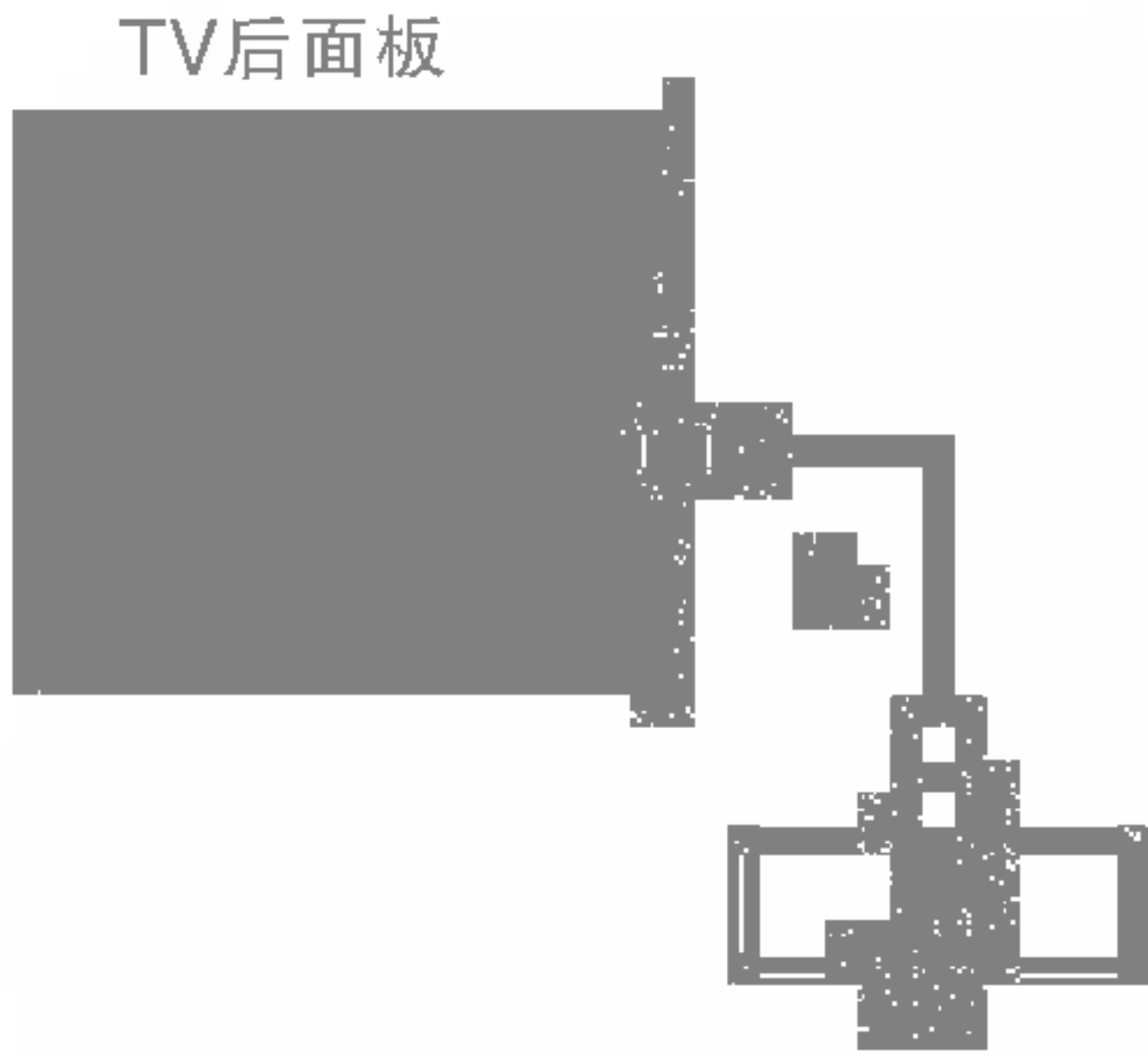

TV后面板

- 将 DVD 播放器的 HDMI 输出端口连接到电视的 HDMI 端口。
- 使用遥控器上的输出按钮选择 HDMI DTV 输入。
- 操作说明请参考 DVD 播放器的使用说明。

■ 使用 HDMI 线时电视可同时接收 video 和 audio 信号。

显示器的输出 (Monitor Out) 安装

- 电视具有特殊信号输入功能,可以连接另一台 TV 或显示器。

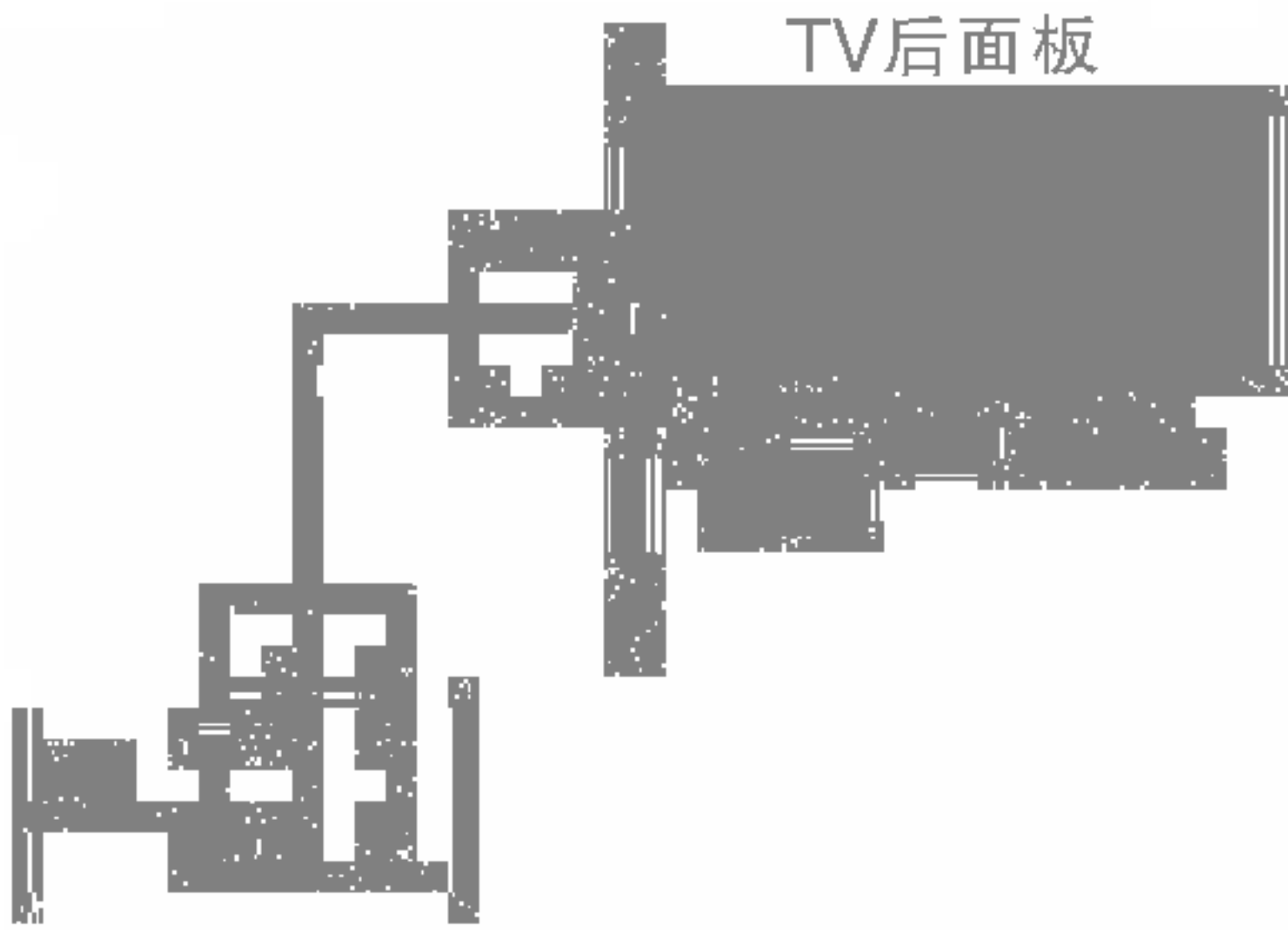

TV后面板

- 连接另一台电视或显示器到电视的 MONITOR OUT 端口。
- 参考连接另一台电视或显示器时的操作手册以获得设备输入设置的更多信息。

·TV, AV1 或 AV2 输入功能可用于 Monitor out。
·与外部音频设备(如放大器或扬声器)连接时,请关闭电视机的扬声器。

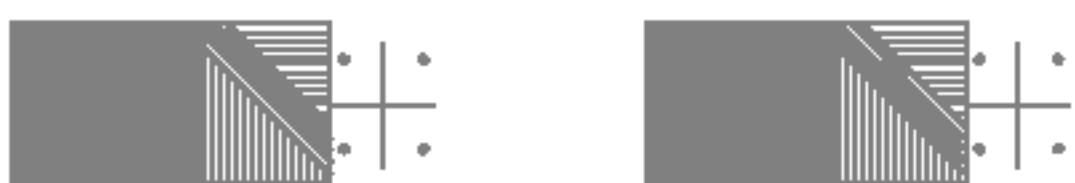

安 装

外部设备的连接

连接 component 线

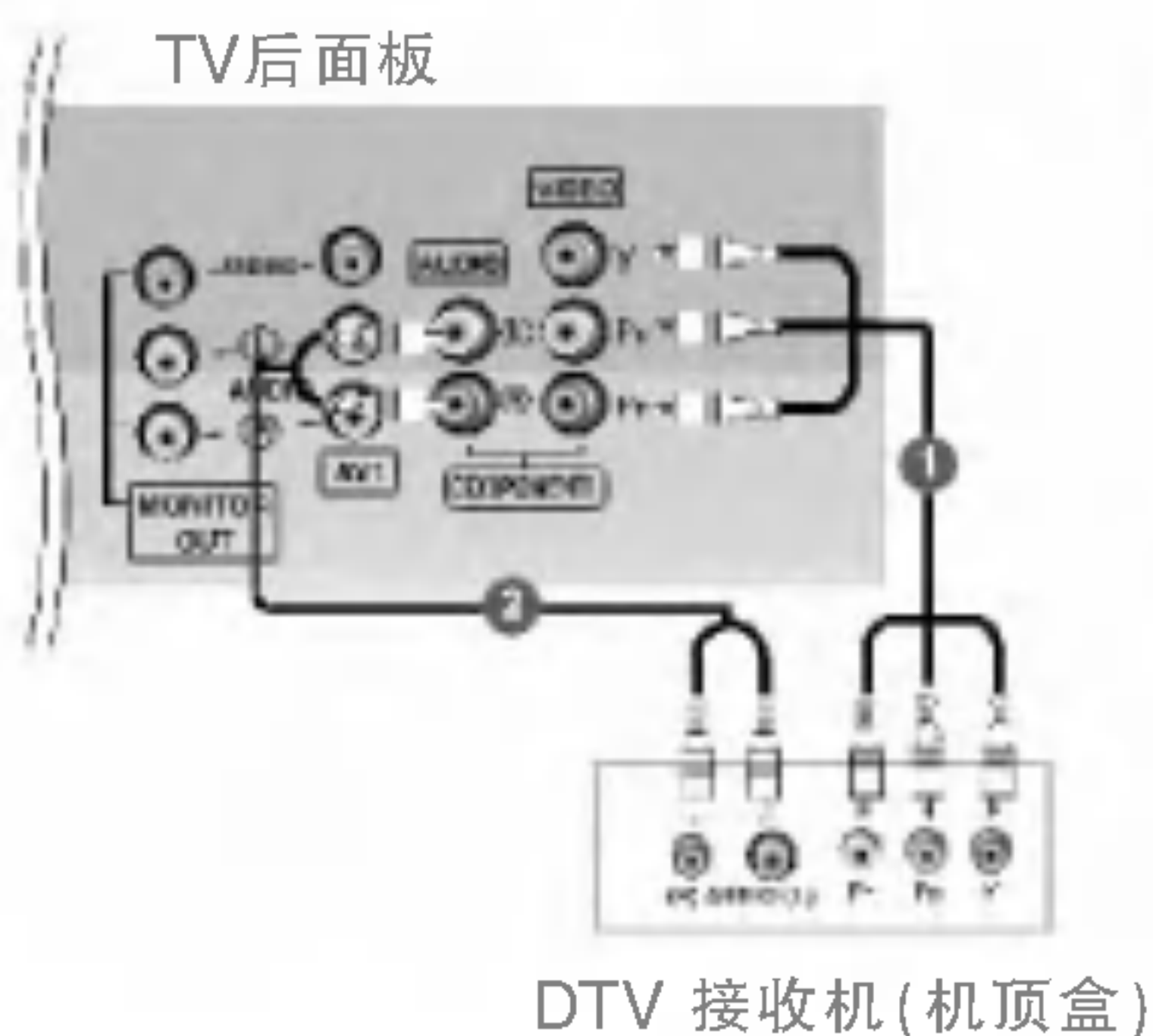

- 1 将数字机顶盒的 video 输出 (Y, P_B, P_R) 连接到电视的 COMPONENT VIDEO (Y, P_B, P_R) 端口。
- 2 将数字机顶盒的 audio 输出端口连接到电视机的 COMPONENT AUDIO 端口。
- 3 打开数字机顶盒。(参考数字机顶盒的使用手册)
- 4 使用遥控器上的输入按钮选择 Component 1 输入。当连接 Component 2 时, 选择 Component 2 输入。

连接 HDMI 线

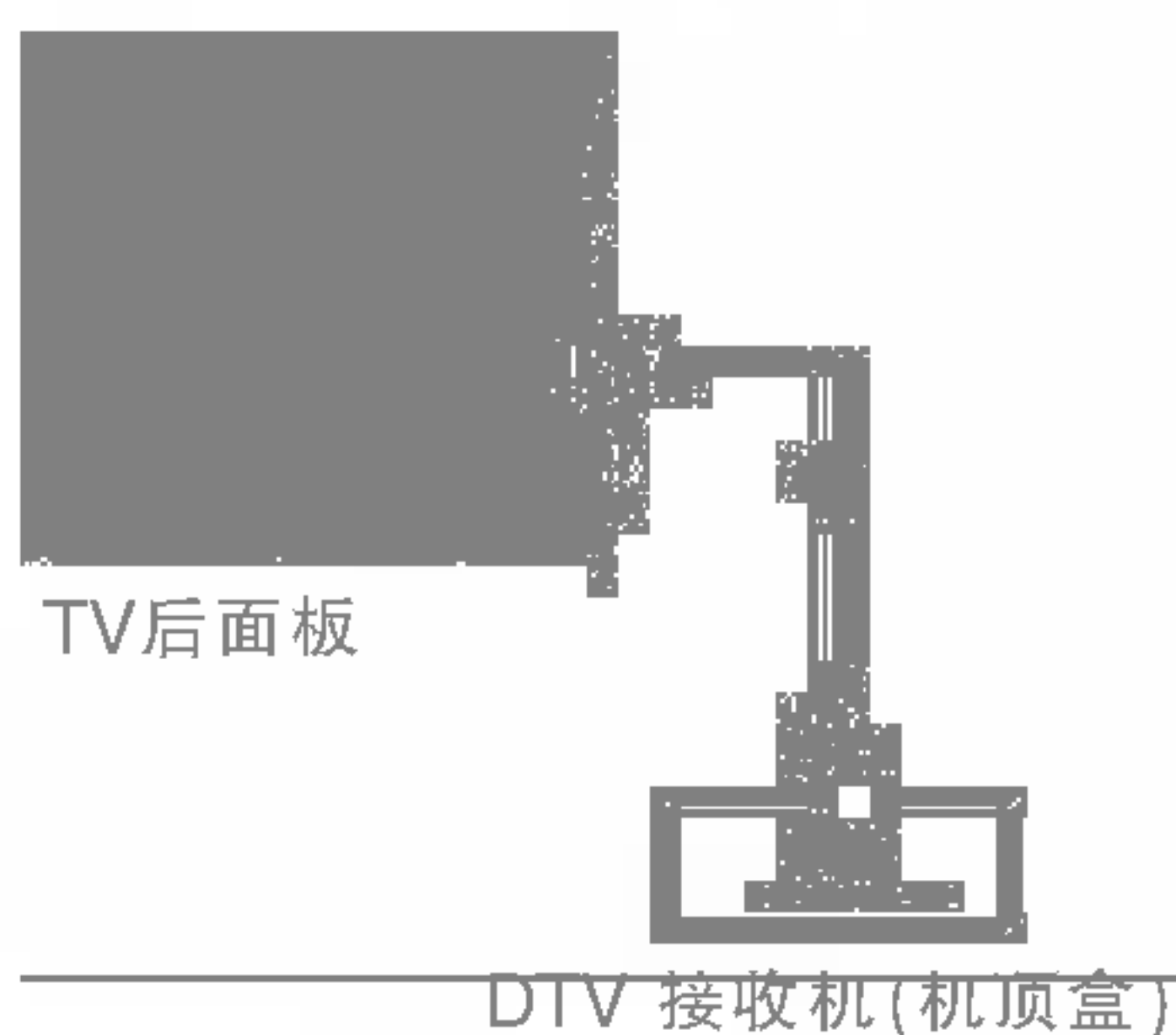

- 1 将数字机顶盒的 HDMI 输出连接到电视的 HDMI 端口。
- 2 打开数字机顶盒。(参考数字机顶盒的使用说明)
- 3 使用遥控器上的输入按钮选择 HDMI DTV 输入。

· 使用 HDMI 线时电视可同时接收 video 和 audio 信号。

TV后面板

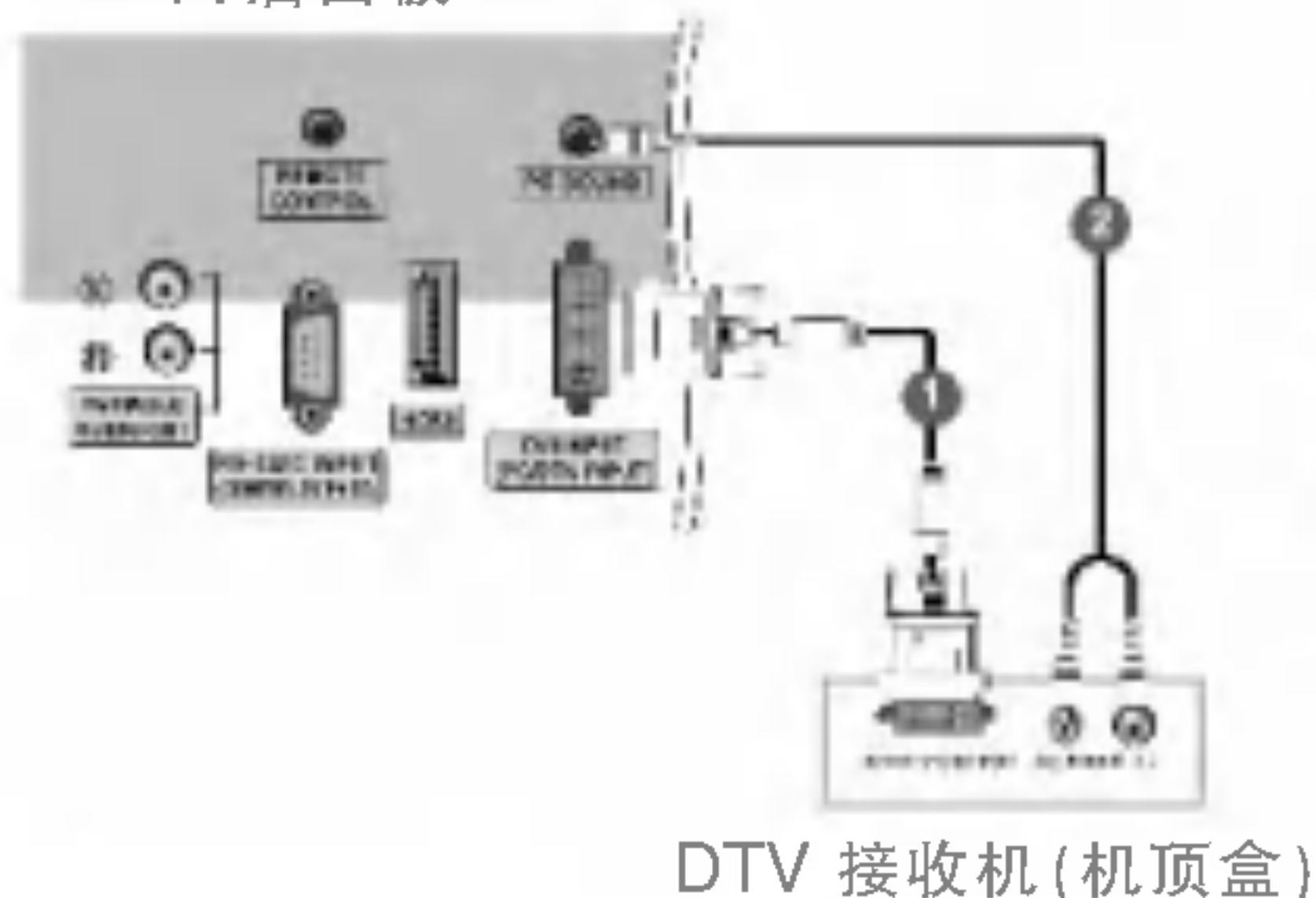

- 1 将数字机顶盒的 DVI 输出连接到电视的 DVI INPUT (PC/DTV INPUT) 端口。
- 2 将机顶盒的 audio 输出或接到电视的 PC SOUND 端口。
- 3 打开数字机顶盒。(参考数字机顶盒的使用说明)
- 4 使用遥控器上的 INPUT 按钮选择 DVI DTV 输入。

安 装

- 开通了当地的有线电视服务并安装了转换器之后,您就可以收看有线电视节目了。
- 更多有线电视信息,请咨询当地有线服务机构。

TV后面板

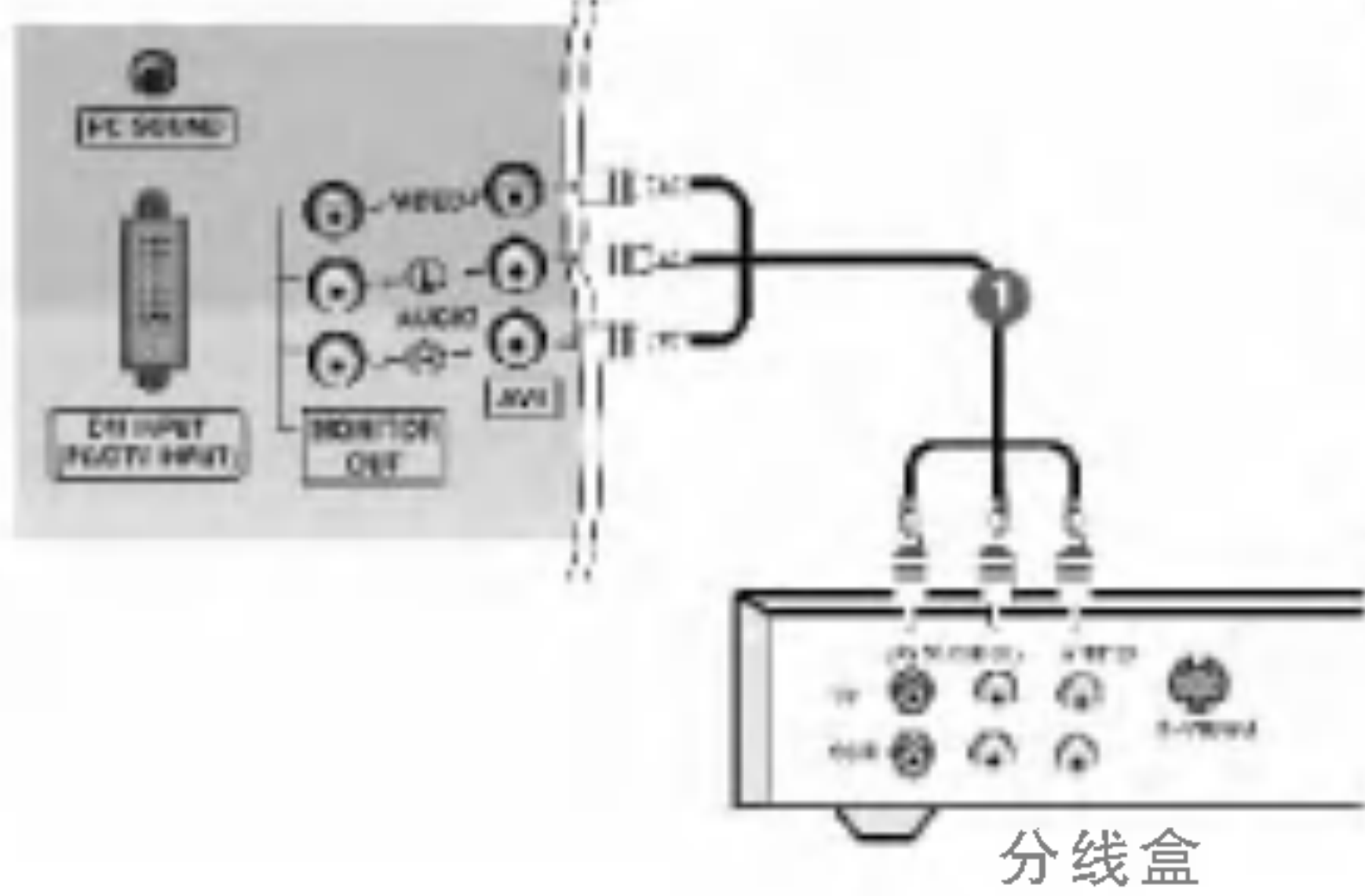

- 1 连接电视有分线盒之间的 AUDIO/VIDEO 端口,端口的颜色要对应。(视频—黄色,左声道—白色,右声道—红色)
- 2 使用遥控器上的 INPUT 按钮选择 AV 输入。
- 3 使用分线盒的遥控器选择节目。

TV前面板

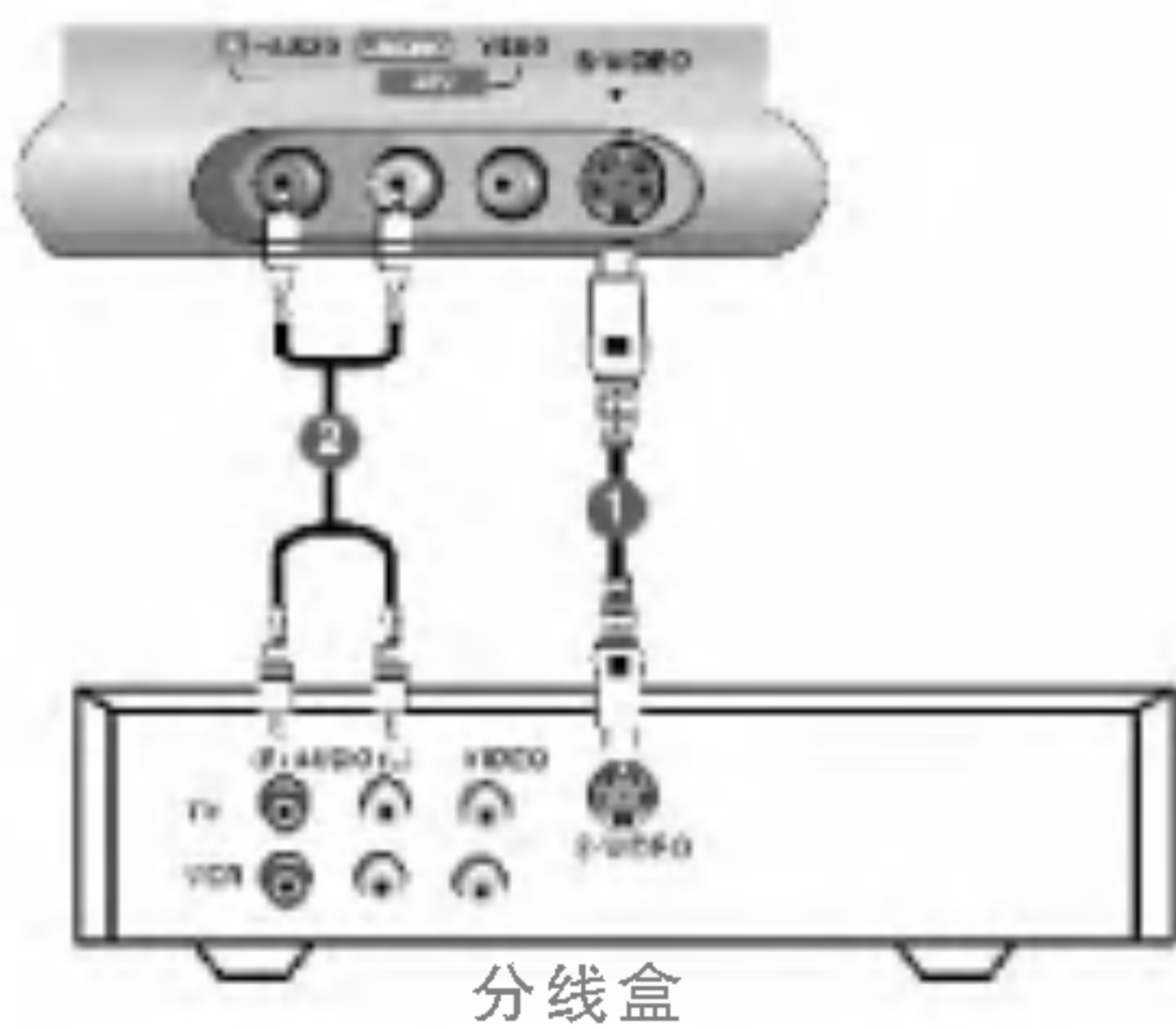

- 1 将分线盒的 S-VIDEO 输出连接到电视的 S-VIDEO 输入,画面质量得到提高。
- 2 连接 TV 与分线盒的 AUDIO 端口。
- 3 使用遥控器上的输入按钮选择 S-Video 输入。
- 4 用分线盒的遥控器选择节目。

安 装

外部设备的连接

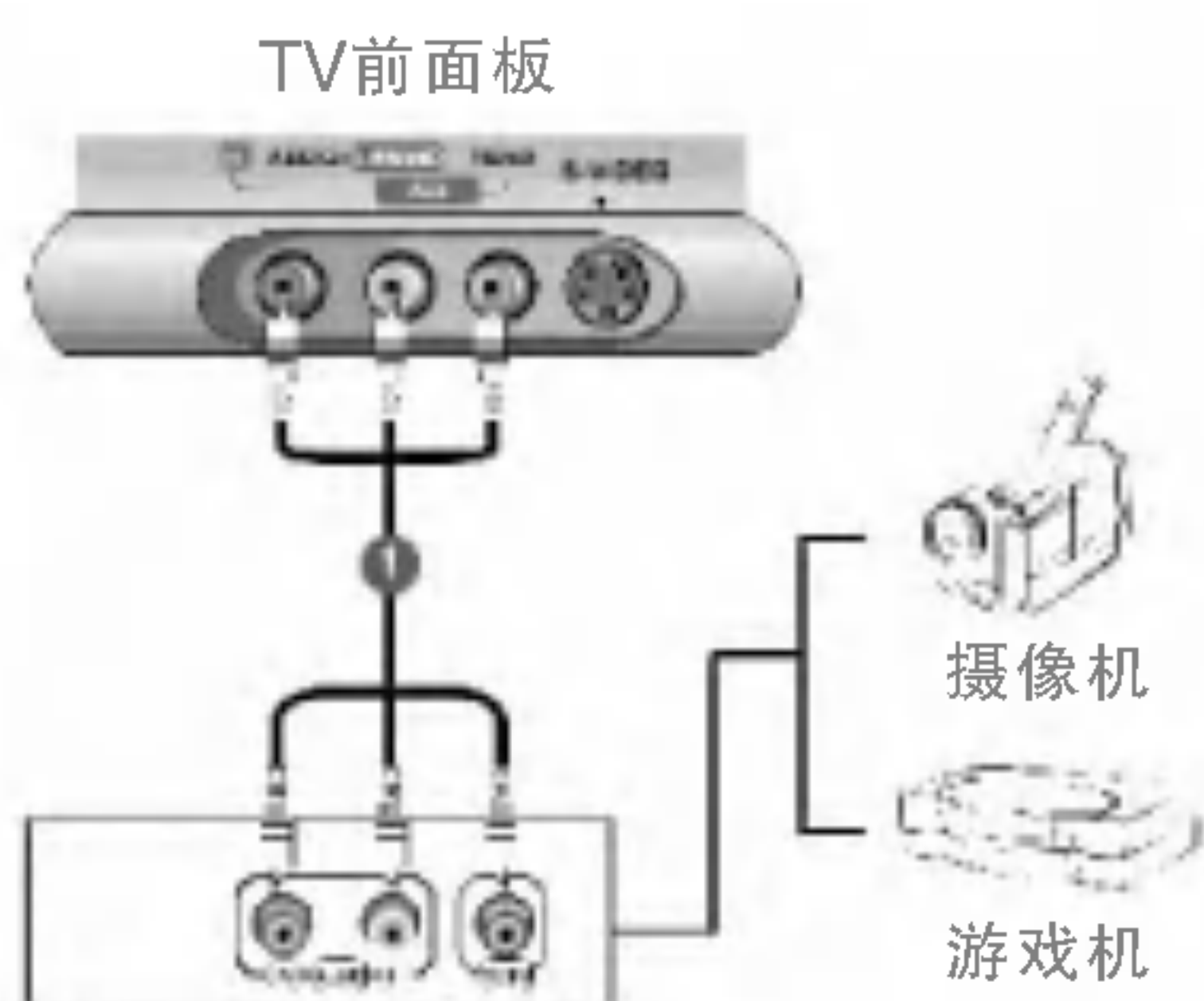

- 1 连接电视和外围设备的 **AUDIO/VIDEO** 端口，端口的颜色要相匹配(视频—黄色,左声道—白色,右声道—红色)
- 2 使用遥控器上的输入按钮选择 **AV** 输入。
- 3 操作相应的外部设备。参考外部设备使用说明。

— 通过耳机您可以听到声音。

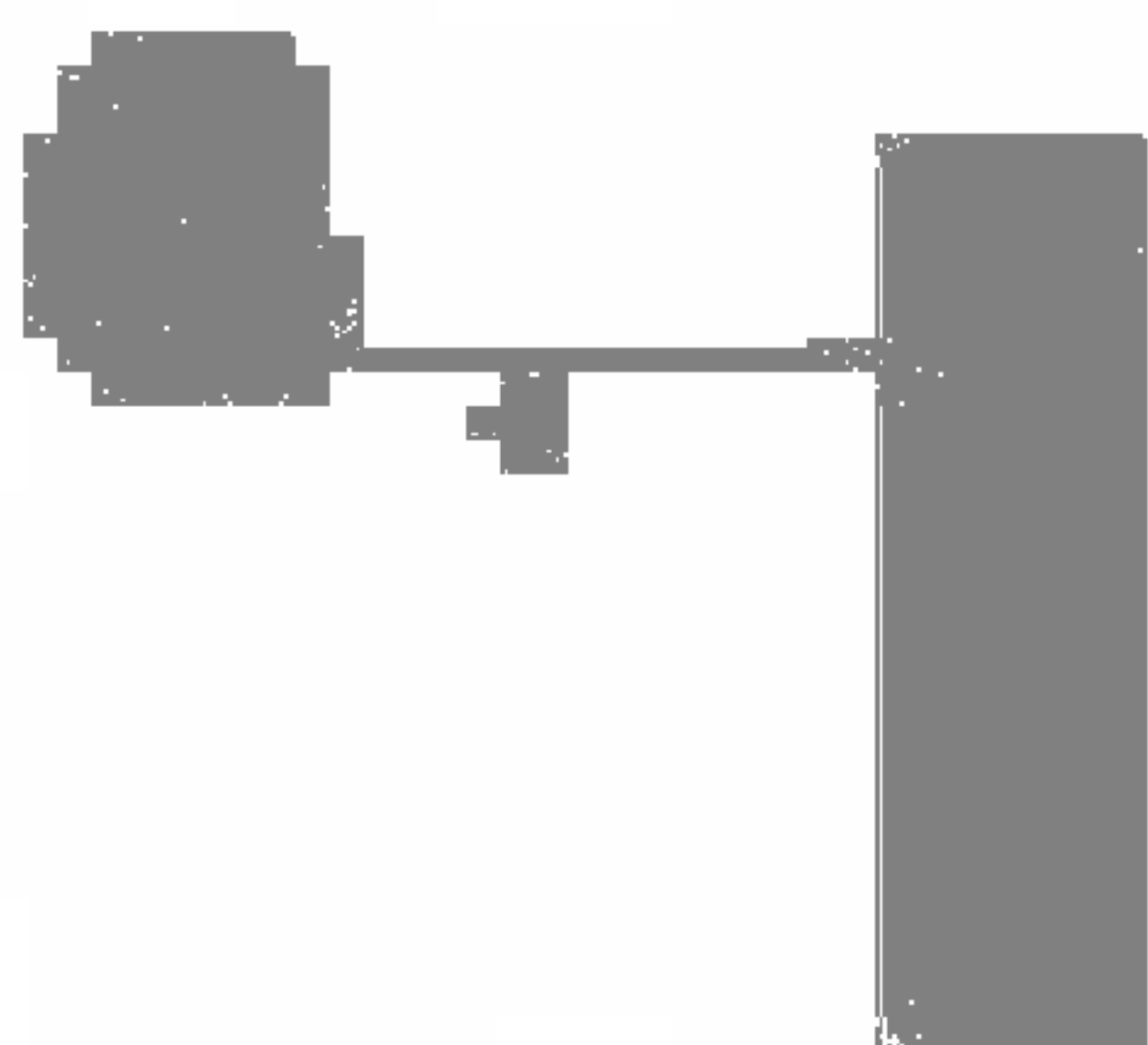

- 1 将耳机插入耳机端口。
- 2 按音量▲/▼按钮调节耳机音量。按静音按钮,将关闭耳机中的声音。

· 当使用耳机听声音时,TV 扬声器将不能发声。

安 装

将 DVI-D 或 DVI 连接到 D-Sub 线

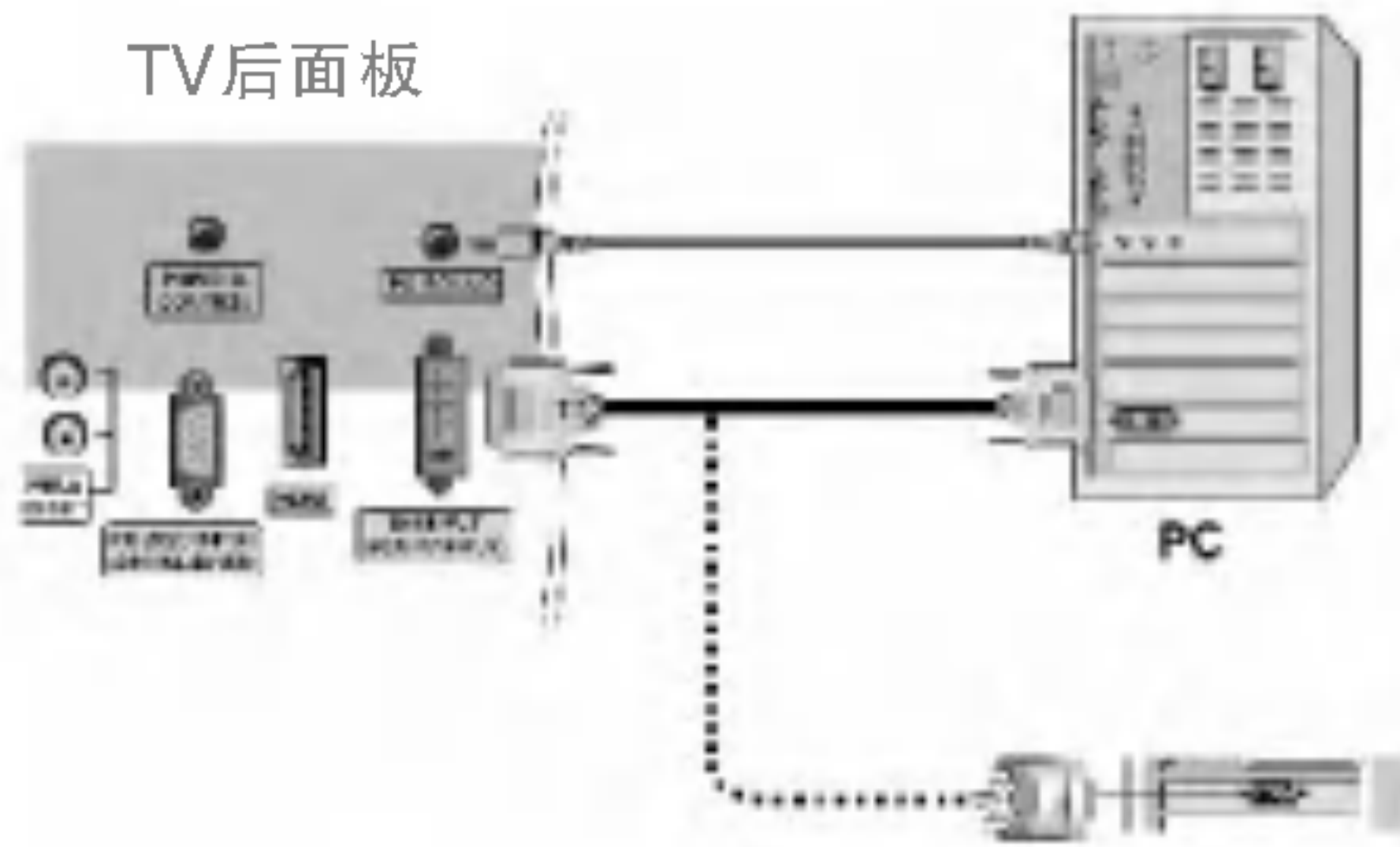

- ① 用 PC 线连接电视与电脑。
- ② 将电脑的 audio 输出连接到电视的 PC SOUND 输入。
- ③ 打开电脑。
- ④ 使用遥控器上的 INPUT 按钮选择 DVI PC 输入。

注意：

使用电脑的 DVI 输出时将电脑的 DVI 输出端口用信号线(DVI-D 线,而不是 DVI 的 D-Sub 线)连接到电视的 DVI 输入端口。一些视频卡不支持 DVI-模拟输出。

TV后面板

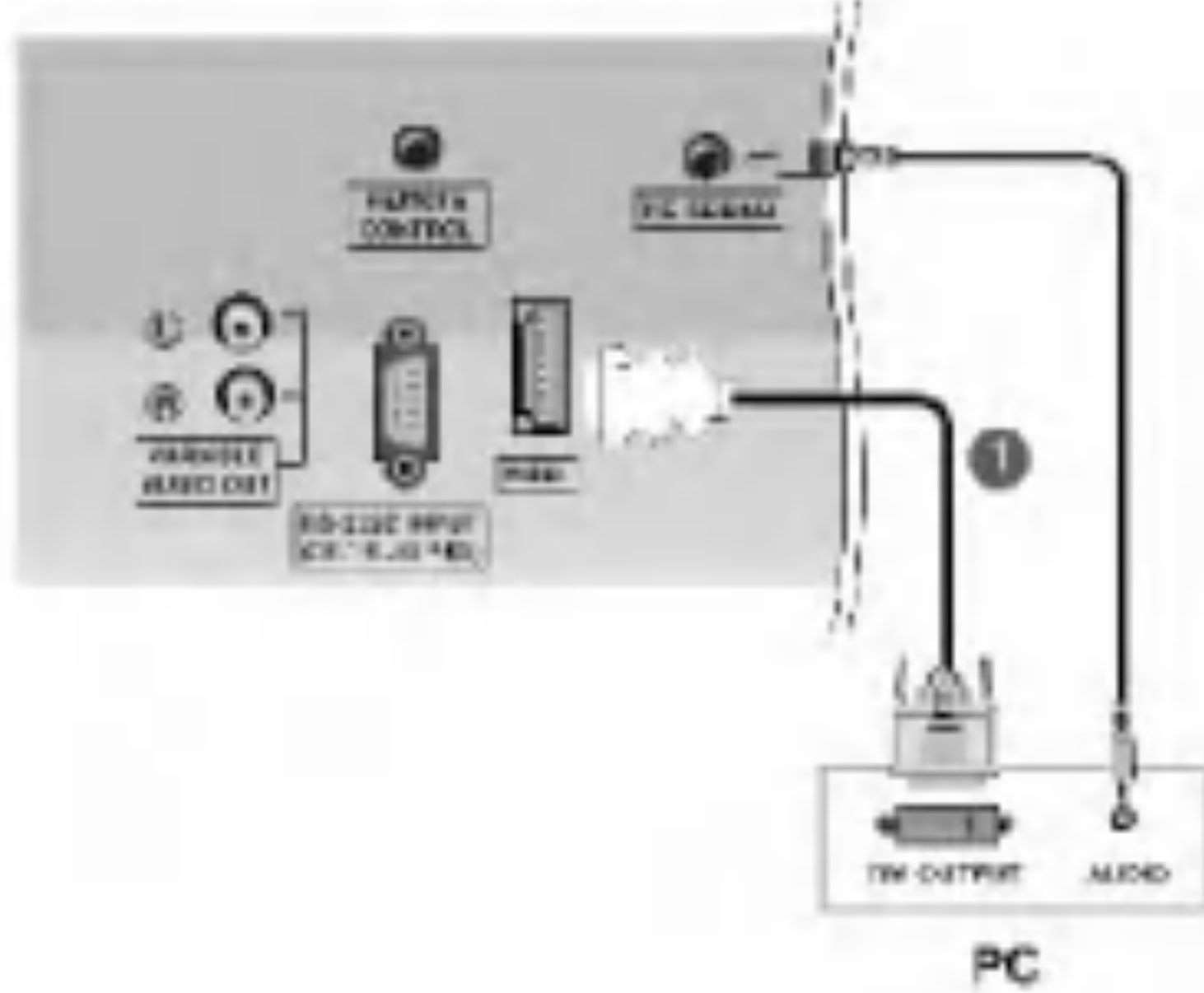

- ① 连接电脑的 DVI 输出与电视的 HDMI 端口。
- ② 连接电脑 audio 输出与电视的 PC SOUND 端口。
- ③ 打开电脑和电视。
- ④ 使用遥控器上的 INPUT 按钮选择 HDMI PC 输入。

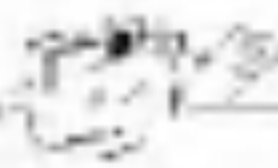

- 如果电脑有 DVI 输出而没有 HDMI 输出,则需要分离连接 audio.
- 不可以用 DVI 线将 HDMI 连接到电视的 DVI INPUT 端口。

安 装

外部设备的连接

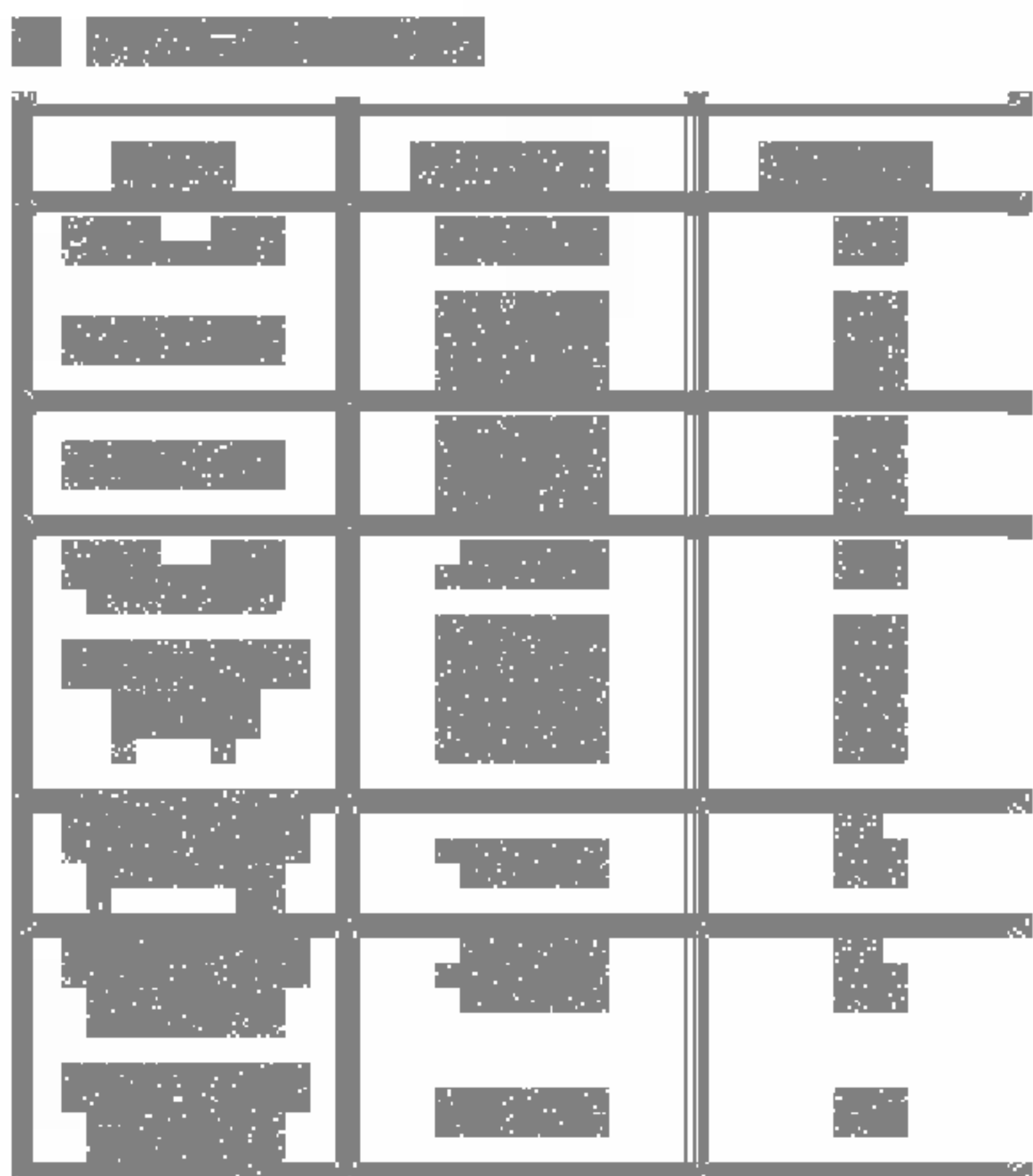

注意

- a. 使用标准 WXGA 1360x768@60Hz 可以收到最好的图像效果。使用其它规格 (VGA, SVGA 等等) 或刷新率会减弱图像效果。(调整电脑视频输出规格时请参考电脑的操作说明。)
- b. 如果屏幕上出现“无信号”则调整电脑的规格 (见“显示器规格”列表)。
- c. 行频和场频的同步输入被分离。

DPM(节电)模式

当电脑处于节电模式时,显示器会自动进入节电模式来节约能源。

请使用电视所配备的 PC 线, 否则 DPM 模式将无法工作。

-HDMI PC 模式时 DPM 模式不可用。

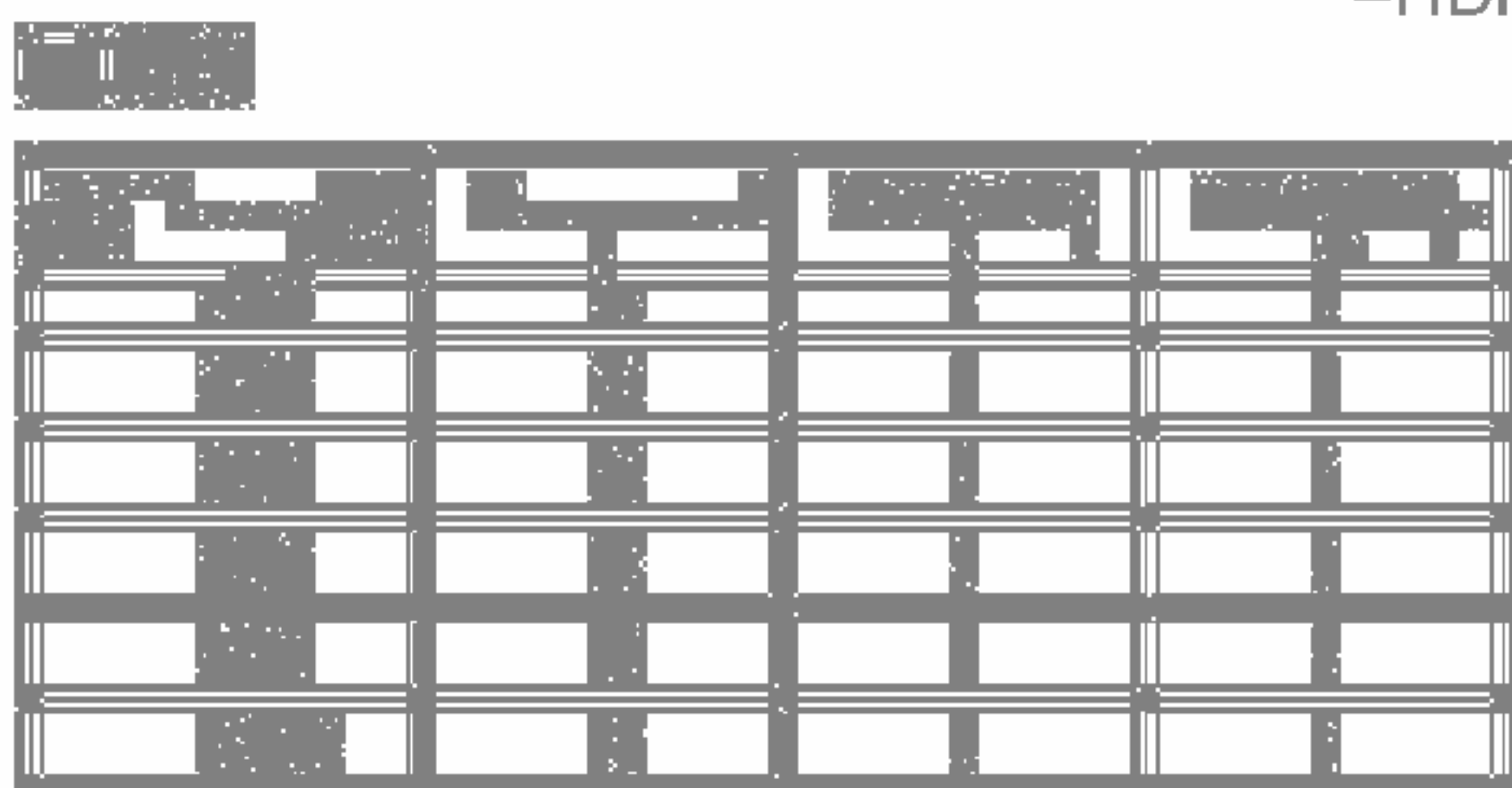

- 按下图所示连接电源线。

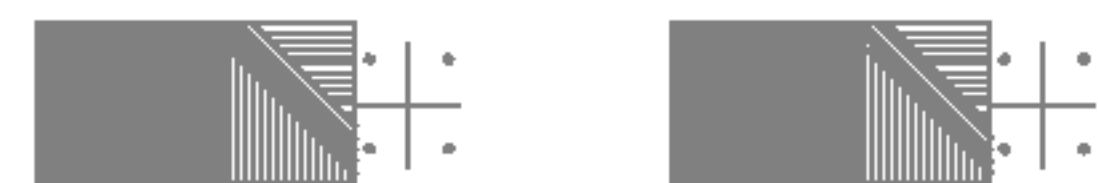

操作

基本操作

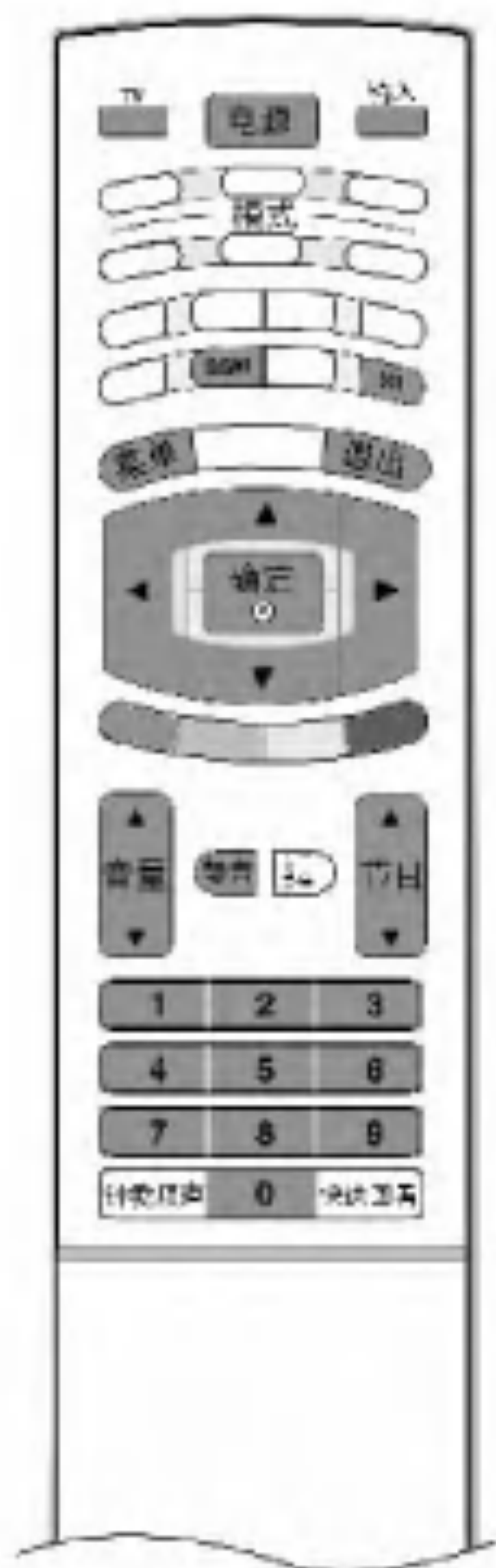

1 首先,连接所有设备。连接 TV 的交流电源线,然后将电源插头插入电源,按下 TV 上的电源按钮打开电视,然后电源指示灯亮。

· 待机模式时,按下遥控器上的电源按钮,节目▲/▼,TV,INPUT 或数字按钮打开电视。

2 需关闭电视时请按遥控器上的电源按钮。当长时间不用电视时请拔下插头。

1 按音量▲/▼按钮调节音量。

2 关闭声音时请按静音按钮。

再次按静音按钮,或按音量▲/▼,|/| 或 SSM 按钮可取消静音功能。

1 按节目▲/▼或数字按钮选择节目号码。

1 按菜单按钮后按▲/▼按钮选择特殊菜单。

2 按▶按钮后按▲/▼按钮选择语言。

3 按▶按钮后按▲/▼按钮选择您想要的语言。屏幕上显示的所有文字都将以所选的语言显示。

4 按确定按钮。

5 按退出按钮返回到正常收看的电视节目。

操作

基本操作

- 1 按菜单键后按▲/▼按钮显示每个菜单。
- 2 按▶键后按▲/▼按钮选择一个菜单项。
- 3 按◀/▶键改变菜单项中的设置或显示次菜单或下一层菜单。通过按下确定按钮进入上一层菜单,通过按下菜单按钮进入下一层菜单。

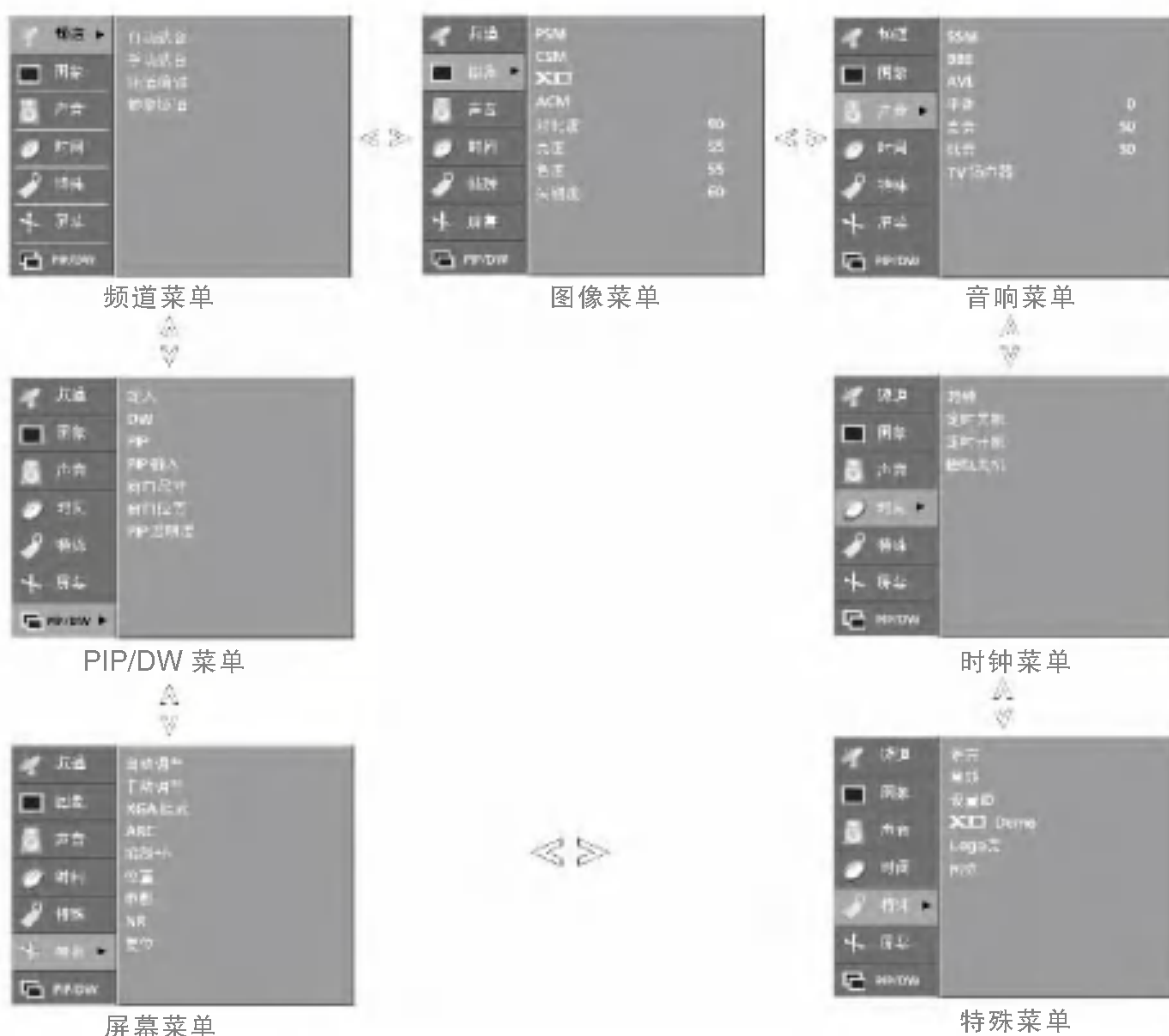

注意

- a. 因为提供了图解说明,所以您可以方便的使用 OSD(屏幕调整菜单)功能调整屏幕状态。
- b. 本书中的 OSD(屏幕调整菜单)仅为您使用电视提供参考,所以可能与电视上显示的不同。
- c. 在 teletext 模式时菜单不显示。

操作

TV的安装

用数字(0 至 99)可以存储 100 个电视台,一旦您预置好了电视台节目,您就可以使用▲/▼或数字键来选择您所设置的电视节目。电视台节目可以用自动或手动方式进行调节。



— 所有能接收到的节目都能以这种方式储存。建议您在首次使用电视机时,先使用自动选台。

1. 按菜单按钮后按▲/▼按钮选择频道菜单。
2. 按▶按钮后按▲/▼按钮选择自动选台。
3. 按▶按钮后按▲/▼按钮选择系统。
4. 按◀/▶键在系统菜单中选择 TV 系统。
BG: PAL B/G, SECAM B/G(欧洲/东欧)、
I: PAL I/II(英国/爱尔兰)、
DK: PAL D/K, SECAM D/K(东欧)、
M: (美国/韩国/菲律宾)。
5. 按▲/▼键选择记忆。
6. 按◀/▶键或数字键选择开始存储的节目号码。输入小于 10 的号码时要在号码前加“0”,如 5 是“05”。
7. 按▲/▼键选择搜索。
8. 按▶键开始自动选台。
可选:在澳大利亚,如果频道名不能分配给频道,频道号将以……加数字表示并被储存,在“分配频道名”部分可分配频道名。
要停止自动选台,请按菜单键。
当自动选台完成后,屏幕上会出现频道编辑菜单。有关记忆节目的编辑方法请参阅“频道编辑”部分。
9. 按退出按钮返回到正常收看的电视节目。

操作

TV的安装



— 手动选台可以让您通过手动调节到您所需要的任何顺序排列电视节目。

1. 按菜单按钮后按▲/▼按钮选择频道菜单。
2. 按▶按钮后按▲/▼按钮选择手动选台。
3. 按▶按钮后按▲/▼按钮选择记忆。
4. 使用◀/▶键或数字键,选择需要的节目号(从0到99)。输入小于10的号码时,要在号码前加0。例如:5是05。
5. 按▲/▼键选择制式。
6. 按◀/▶键选择电视制式:
BG: PAL B/G, SECAM B/G(欧洲/东欧)、
I: PAL I/II(英国/爱尔兰)、
DK: PAL D/K, SECAM D/K(东欧)、
M: (美国/韩国/菲律宾)。
7. 按▲/▼按钮选择波段。
8. 按◀/▶键选择 V/UHF 或 Cable。
9. 按▲/▼键选择频道。
10. 按◀/▶键或数字键选择想要的节目号码。可以直接使用数字键来选择节目号码。输入小于10的号码时,要在号码前加0,如:5输入05。
11. 按▲/▼键选择搜索。
12. 按◀/▶键在下接菜单中搜索。如果搜索到一个频道搜索将会停止。
13. 按下确定键存储,屏幕显示记忆。
14. 重复3-13步存储其他电视频道。
15. 按退出按钮返回到正常收看的电视节目。

操作

TV的安装



— 如果接收效果差，正常的微调是需要的。

1. 按菜单按钮后按▲/▼按钮选择频道菜单。
2. 按▶按钮后按▲/▼按钮选择手动选台。
3. 按▶按钮后按▲/▼按钮选择微调。
4. 按◀/▶按钮将图像和声音调整到最好。
5. 按确定按钮存储设置。
6. 按退出按钮返回到正常收看的电视节目。



操作



TV的安装



- 您可以用 5 个字符为每个节目号码设置一个名称。

1. 按菜单按钮后按 ▲/▼ 按钮选择频道菜单。
2. 按 ► 按钮后按 ▲/▼ 按钮选择手动选台。
3. 按 ► 按钮后按 ▲/▼ 按钮选择名称。
4. 按 ► 按钮后按 ▲/▼ 按钮, 您可以使用空格, +, -, 数字 0~9 和字母 A~Z。
5. 按 ◀/▶ 按钮选择位置, 然后选择第二个字符, 以此类推。
6. 按确定按钮存储设置。
7. 按退出按钮返回到正常收看的电视节目。



操作



— 此功能允许您删除或跳过已记忆的节目，同时您也可以将某些电视台移到其它节目号或复制到一个空的节目号码中。

1. 反复按菜单按钮和▲/▼按钮，选择频道菜单。
2. 按▶按钮，再按▲/▼按钮选择频道编辑。
3. 按▶按钮，显示频道编辑菜单。

删除节目

1. 按下▲/▼或◀/▶按钮，选择要被删除的节目。
2. 按下红色键两次。

删除被选中的节目。所有下面的节目号码将前移一个序号。

复制节目

1. 使用▲/▼或◀/▶键选择要被复制的节目。
 2. 按下遥控器上的绿色键。
- 所有下面的节目号码将向后移动一个号码。

移动节目

1. 使用▲/▼或◀/▶键选择要被移动的节目。
2. 按下遥控器上的黄色键。
3. 使用▲/▼或◀/▶键把节目移动到您需要的节目号码上。
4. 再次按遥控器上的黄色键以关闭这个功能。

跳过所储存的节目

1. 使用▲/▼或◀/▶键选择要跳过的节目。
2. 按下遥控器上的蓝色键，所跳过的节目变为蓝色。
3. 再次按下蓝色键，取消跳过功能。

在选择节目时，使用▲/▼键无法找到被跳过的节目。如果您想找到被跳过的节目，可直接使用数字键输入节目号码，或者在频道编辑或节目列表模式下进行选择。

4. 按退出按钮返回正常收看的电视节目。

操作

TV的安装



- 此功能可让您直接选择您喜爱的节目。
- 重复按钟爱频道选择存储的您喜爱的节目。



1. 按菜单按钮后按▲/▼按钮选择频道菜单。
2. 按▶按钮后按▲/▼按钮选择钟爱频道。
3. 按▶按钮。
4. 按▲/▼按钮选择……。
5. 用◀/▶按钮或数字按钮选择您想要的节目。当节目号码小于10时,号码前加0,如5输入05。
6. 重复步骤4、5存储其它节目,您共可以存储8个频道。
7. 按退出按钮返回到正常收看的电视节目。

- 通过显示节目列表,您可以查看存储的所有节目。

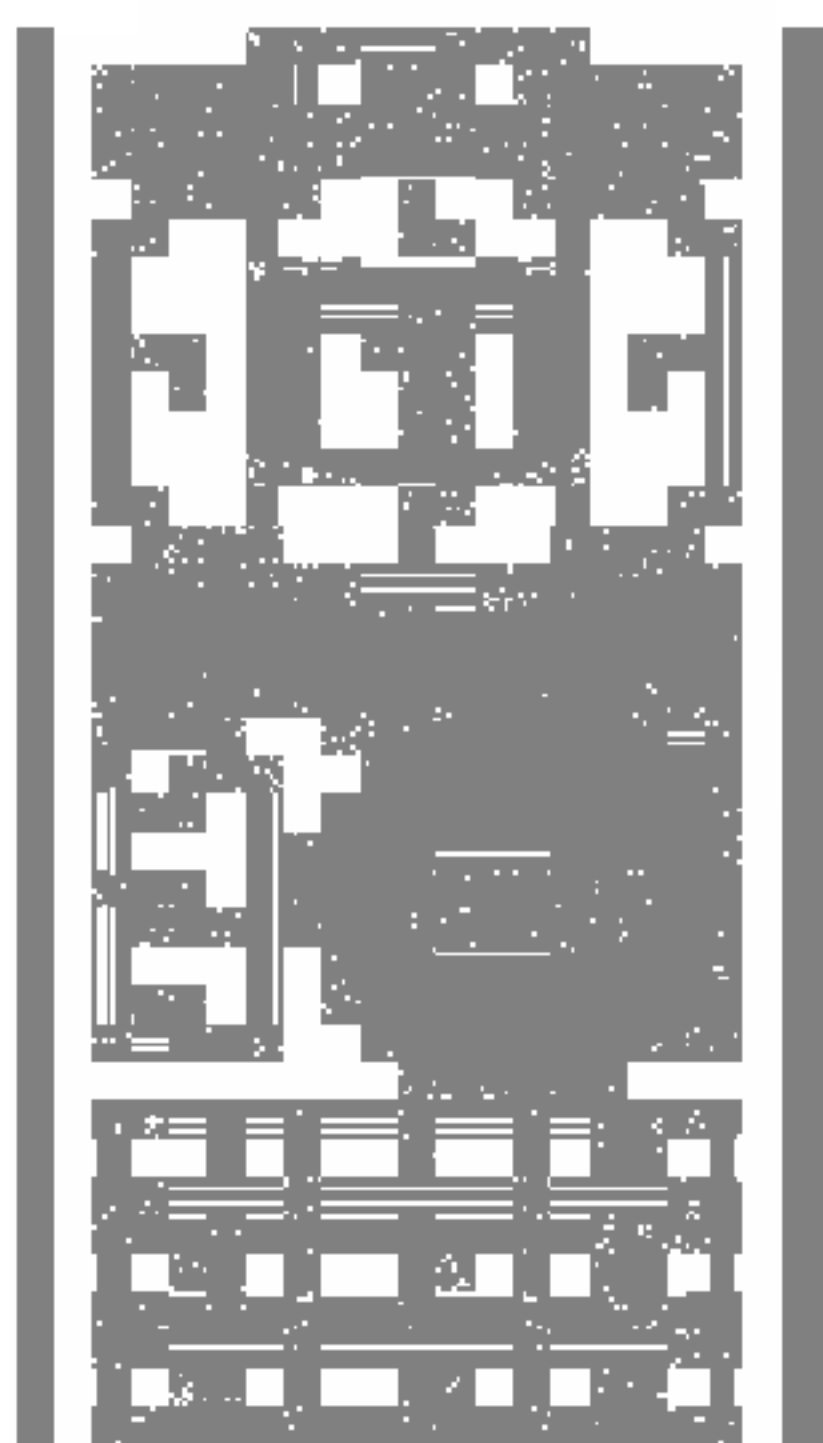

显示节目列表

按节目清单键显示节目列表。

屏幕上出现节目列表,一个节目表包含10个节目。

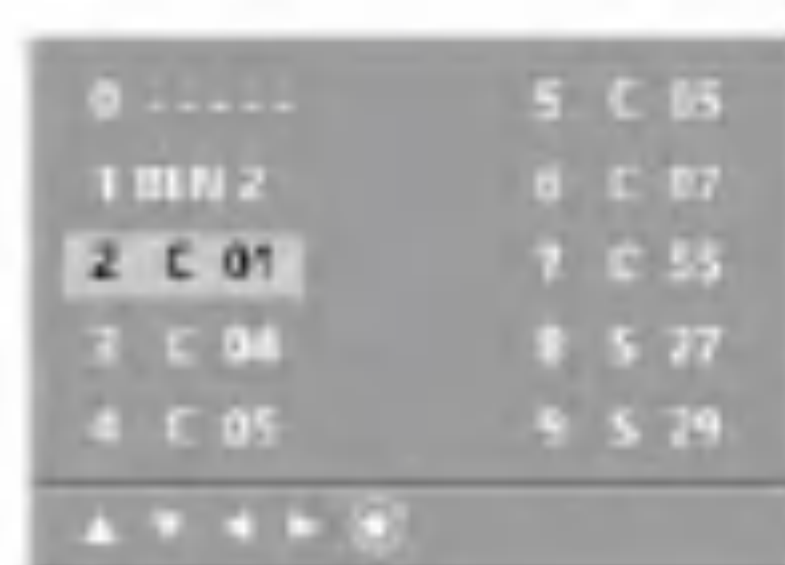

注意:

- a. 您可能会看到一些蓝色节目号。这表示这些节目在节目编辑的方式中被跳过了。
- b. 有些带有----标志的节目号码,表示该号码没有存储电视台(空台)。

在节目列表中选择节目

按▲/▼或◀/▶键选择节目。

按确定键,电视节目则切换到所选择的节目号码中。

翻阅节目列表

节目列表中有10页,共100个节目。

重复按▲/▼和◀/▶键可进行翻阅。

按退出键返回到正常收看的电视节目。

操作

画面调整

- 此功能用于调整画面到最佳状态。
- 调整对比度、亮度、色度、尖锐度和色彩（仅用于 NTSC）时，PSM自动变为自调。
- 动态、标准和柔和画面由厂家设定，可产生优质画面，不能改变。
- 当智能眼打开时，图象将根据环境自动调整到最适合状态。
- 通过使用图象菜单也可以调整 PSM。

1 重复按 PSM 按钮选择下面的图象状态安装选项：智能眼、动态画面、标准画面、柔和画面和自调画面。



- 选择正常选项设置初始值（恢复默认设置）。
- 调整色温选项（红、绿或蓝）时，CSM 自动变为自调。

1. 按菜单按钮后按▲/▼按钮选择图象菜单。
2. 按▶按钮后按▲/▼按钮选择 CSM。
3. 按▶按钮后按▲/▼按钮选择冷色、正常、暖色或自调。
冷色：使用较多的蓝色使感觉不强烈。
正常：初始化设置（恢复默认值）。
暖色：使用如红色一样的感觉强烈的色彩。
自调：在您所选择的色温下调节红、绿、蓝。
 1. 按▲/▼按钮选择自调。
 2. 按▶按钮后按▲/▼按钮选择红、绿或蓝。
 3. 按◀/▶按钮进行适当的调整。
4. 按退出按钮返回到正常收看的电视节目。

操作

画面调整



- XD是 LG 电子独创的可还原真实影像的核心技术。
- 当选择 PSM(动态画面,标准画面或柔和画面),XD 功能自动打开。如果 XD 设置为关闭,PSM 将自动变为自调,此时 ACM 功能不可用。
- DVI PC/HDMI PC 模式时 XD 功能不可用。

1. 按菜单按钮后按▲/▼按钮选择图象菜单。
2. 按▶按钮后按▲/▼按钮选择 XD。
3. 按▶按钮后按▲/▼按钮选择开或关。
4. 按退出按钮返回到正常收看的电视节目。



- 调整 ACM 选择皮肤颜色。
- ACM 功能适用于除 DVI PC/HDMI PC 模式以外的所有模式。

1. 按菜单按钮后按▲/▼按钮选择图象菜单。
2. 按▶按钮后按▲/▼按钮选择 ACM。
3. 按▶按钮后按▲/▼按钮选择肤色,绿色皮肤,蓝色皮肤。
4. 按◀/▶按钮进行适当的调整。
5. 按退出按钮返回到正常收看的电视节目。

操作



- 当用电视与具有 sRGB 功能的外部设备连接在一起时，可以单独调节每一个图象的颜色。
- DVI PC/HDMI PC 模式时 sRGB 功能不可用。

1. 按菜单按钮后按▲/▼按钮选择图象菜单。
2. 按▶按钮后按▲/▼按钮选择 sRGB。
3. 按▶按钮后按▲/▼按钮选择开或关。
4. 按退出按钮返回到正常收看的电视节目。



- 您可以调整到您想要的对比度,亮度,色度,尖锐度和色彩 (仅用于 NTSC)。

1. 按菜单按钮后按▲/▼按钮选择图象菜单。
2. 按▶按钮后按▲/▼按钮选择您想要的图像状态(对比度、亮度、色度和尖锐度)。
3. 按◀/▶按钮进行适当的调整。
4. 按退出按钮返回到正常收看的电视节目。

注意:

PC模式时只有对比度和亮度可用。

操作



声音调整

- 由于电视可以根据节目内容设置声音选项，所以不需要任何调整，SSM 就可以让您欣赏最佳的声音效果。
- 调整声音均衡器时，SSM 自动改变为自调。
- SRS TSXT，平缓音响，音乐音响，电影音响，演说音响由厂家设置，用于产生优质声音，不能改变。
- 如果 SRS TSXT 被选中，则 BBE、高音和低音功能不可用。
- 使用声音菜单也可以调整 SSM。

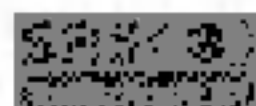

1. 重复按 SSM 按钮选择图象状态选项：SRS TSXT，平缓音响，音乐音响，电影音响，演说音响或自调音响。
- TruSurround XT 技术的使用是经 SRS 研究室许可的。
 -  是 SRS 研究室的商标。



- BBE高清晰度立体声音响原声自然立体声图象，高保真。

1. 按菜单按钮后按▲/▼按钮选择声音菜单。
2. 按▶按钮后按▲/▼按钮选择 BBE。
3. 按▶按钮后按▲/▼按钮选择开/关。
4. 按退出按钮返回到正常收看的电视节目。

-  该技术的使用是经 BBE 声音公司许可的。



操作



– AVL 功能使您在改变节目后也可以保持同等水平的音量。

- 1.按菜单按钮后按▲/▼按钮选择声音菜单。
- 2.按▶按钮后按▲/▼按钮选择 AVL。
- 3.按▶按钮后按▲/▼按钮选择开或关。
- 4.按退出按钮返回到正常收看的电视节目。



– 按您的需要和所在环境调整声音。

- 1.按菜单按钮后按▲/▼按钮选择声音菜单。
- 2.按▶按钮后按▲/▼按钮选择您想要的声音(平衡、高音或低音)。
- 3.按▶按钮后按◀/▶按钮进行适当的调整。
- 4.按退出按钮返回到正常收看的电视节目。

操作



声音调整



- 调整内置扬声器的状态。
- 关闭内置扬声器就可以使用外置高立体声系统。

1. 按菜单按钮后按▲/▼按钮选择声音菜单。
2. 按▶按钮后按▲/▼按钮选择TV扬声器。
3. 按▶按钮后按▲/▼按钮选择开或关。
4. 按退出按钮返回到正常收看的电视节目。



操作

I/II

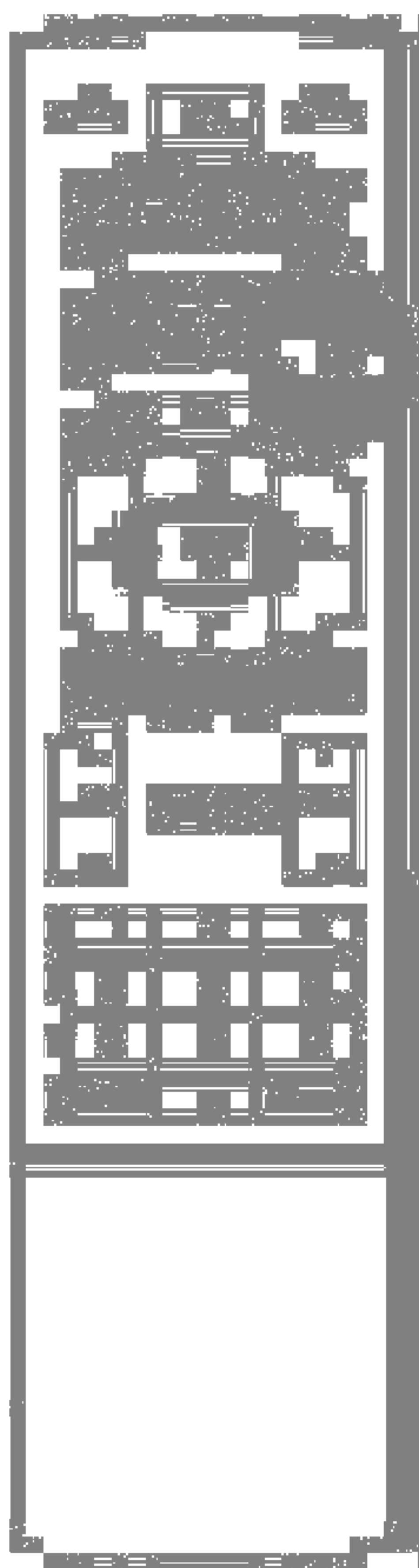

立体声/双声道接收

在电视台播放立体声或双声道节目时选择此功能。选择一个节目后,该选台的音响信息将在节目号码和选台名称消失后出现。

广播	屏幕显示
单声道	MONO
立体声	STEREO
双声道	DUAL I

单声道选择

在接收立体声时,如果立体声信号较弱,您可通过按 I/II 键两次切换到单声道,在接收单声道时,音响的效果会有所改善。再次按 I/II 键两次将切换回立体声。

双语广播时语言选择

如果一个节目以两种语言播出(双语),您可通过重复按 I/II 键,依次切换到 DUAL I、DUAL II 或 DUAL I+II 三种模式。

DUAL I 可将主播语言送至扬声器。

DUAL II 可将次播语言送至扬声器。

DUAL I+II 可将不同的语言送至左右扬声器。

丽音接收(NICAM)

如果您的电视机具有丽音功能,您可以接收高品质丽音数字声。输出的声音根据您反复按下 I/II 键所选的广播方式而不同。

1. 选择丽音单声道或 FM 单声道,接收丽音单音。
2. 按下丽音立体声或 FM 单音,接收丽音立体声。立声体信号微弱时,转到 FM 单音。
3. 当是丽音双声道时,您可以选择丽音 I、丽音 II 或丽音 I+II 或单声道。

音响输出选择

在 AV 模式下,您可为左右扬声器选择输出音响。

反复按 I/II(单/双声道)键以选择音响输出。

左+右(L+R):

左侧(L)音频输入的音频信号送至左侧扬声器,右侧(R)音频输入的音频信号送至右侧扬声器。

左+左(L+L):

左侧(L)音频输入的音频信号送至左侧和右侧扬声器。

右+右(R+R):

右侧(R)音频输入的音频信号送至左侧和右侧扬声器。

操作

时钟菜单



- 使用此功能前请正确设置时间。
- 当电源断电时,时间需重设。

- 1.按菜单按钮后按▲/▼按钮选择时钟菜单。
- 2.按▶按钮后按▲/▼按钮选择时钟。
- 3.按▶按钮后按▲/▼按钮设置小时。
- 4.按▶按钮后按▲/▼按钮设置分钟。
- 5.按退出按钮返回到正常收看的电视节目。



- 定时关机在预设时间到达时自动将电视切换为待机状态。

- 1.按菜单按钮后按▲/▼按钮选择时钟菜单。
- 2.按▶按钮后按▲/▼按钮选择时钟关或时钟开。
- 3.按▶按钮后按▲/▼按钮选择开。
 - 按▲/▼按钮选择关取消时钟开/关功能。
- 4.按▶按钮后按▲/▼按钮设置小时。
- 5.按▶按钮后按▲/▼按钮设置分钟。
6. 只有在时钟开时按▶按钮后按▲/▼按钮调节音量和节目数字。
- 7.按退出按钮返回到正常收看的电视节目。

注意

- a.当电源断电时(连接断开或停电),时钟需重设。
- b.电视由定时开机功能打开两小时后将自动切换为待机状态,除非进行过操作。
- c.一旦设置了定时开机/关机,此功能将每天使用。
- d.当定时开机/关机设置时间相同时,将只执行定时关机。
- e.定时开机只能在电视处于待机状态下工作。

操作



- 如果自动关机设置为开,当电视无信号后 10 分钟电视将自动切换为待机状态。

- 1.按菜单按钮后按▲/▼按钮选择时钟菜单。
- 2.按▶按钮后按▲/▼按钮选择自动关机。
- 3.按▶按钮后按▲/▼按钮选择开或关。
- 4.按退出按钮返回到正常收看的电视节目。

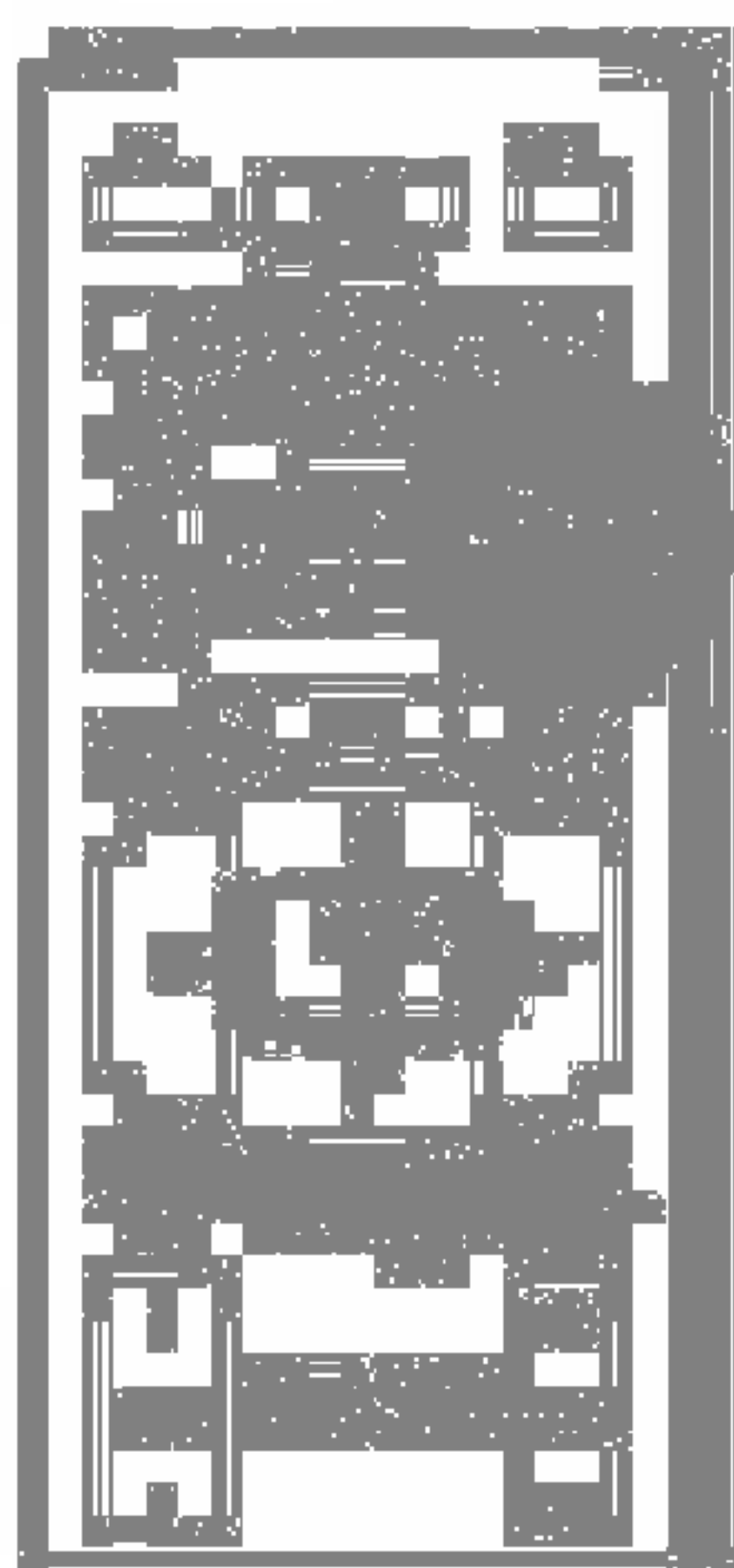

- 1.按睡眠关机按钮选择时间,屏幕上首先会出现“—”,接着出现以下睡眠时间选项:10、20、30、60、90、120、180 和 240 分钟。
- 2.定时器将会从选定的时间开始倒计时。
- 3.按一次睡眠关机按钮则可以查看剩余的睡眠关机时间。
- 4.重复按睡眠关机按钮直到出现“—”时就可以取消睡眠关机。



- a.按一次睡眠关机按钮则可以查看剩余的睡眠关机时间。
- b.当您关闭电视机后,电视机将取消当前的睡眠关机。



操作

特殊菜单



- 电视可被设置为遥控器控制。此特点可防止未经同意收看一些电视节目。

1. 按菜单按钮后按 ▲/▼ 按钮选择特殊菜单。
2. 按 ► 按钮后按 ▲/▼ 按钮选择童锁。
3. 按 ► 按钮后按 ▲/▼ 按钮设置开或关。
4. 按退出按钮返回到正常收看的电视节目。

注意

- a. 电视可以记忆上次的设置。
- b. “童锁打开”时,按电视面板上或遥控器上的电源、输入、节目 ▲/▼ 按钮可以关闭电视。
- c. 在童锁打开的情况下,正常收看电视节目时,按面板上的任意按钮,“童锁开”将显示在屏幕上。



- 使用它可以看出 XD Demo 打开和关闭时图象的差异。
- DVI PC/HDMI PC 模式时 XD Demo 不可用。

1. 按菜单按钮后按 ▲/▼ 按钮选择特殊菜单。
2. 按 ► 按钮后按 ▲/▼ 按钮选择 XD Demo。
3. 按 ► 按钮打开 XD Demo。
4. 按退出按钮关闭 XD Demo。



操作



- 此功能设置为开时,电视面板上的 Logo 将发亮。

- 1.按菜单按钮后按▲/▼按钮选择特殊菜单。
- 2.按▶按钮后按▲/▼按钮选择 Logo 亮。
- 3.按▶按钮后按▲/▼按钮选择开或关。
- 4.按退出按钮返回到正常收看的电视节目。



- 当该选项为开时,电视前面板上的图标的灯打开。

- 1.按菜单按钮后按▲/▼按钮选择特殊菜单。
- 2.按▶按钮后按▲/▼按钮选择图标。
- 3.按▶按钮后按▲/▼按钮选择开或关。
- 4.按退出按钮返回到正常收看的电视节目。

操作

✦ 屏幕菜单



- 自动调节功能只适用于 DVI PC(RGB)模式。
- 自动调节画面位置,使画面抖动最小。
- 如果画面的位置仍不正确,再一次进行自动调节。
- 自动调节屏幕位置、时钟和相位。(自动调节时画像将消失几秒钟。)

- 1.按菜单按钮后按▲/▼按钮选择屏幕菜单。
- 2.按▶按钮后按▲/▼按钮选择自动调节。
- 3.按▶按钮后打开自动调节。
 - 如果画面位置仍不正确,再一次进行自动调节。



- 手动调节功能只适用于 DVI PC (RGB) 和 Component (480p,576p,720p,1080i) 模式。
- 自动调节后图象仍不清晰,字体仍抖动则需要手动调节。
- 调整屏幕大小,时钟。
- 在 Component [480i,576i]模式时,H-position/V-Position功能不可用。

- 1.按菜单按钮后按▲/▼按钮选择屏幕菜单。
- 2.按▶按钮后按▲/▼按钮选择手动调节。
- 3.按▶按钮后按▲/▼按钮选择相位、时钟、水平位置或垂直位置。
 - 相位:此功能可移除水平噪音,使图象更清晰。
 - 时钟:此功能可以最小化屏幕背景上的竖的条纹。也可以调整屏幕的宽度。
 - 水平位置/垂直位置:此功能可调整图象左/右/上/下的位置。
- 4.按◀/▶按钮进行适当调整。
- 5.按退出按钮返回到正常收看的电视节目。

操作



- XGA 模式功能只适用于 DVI PC (RGB) 和 XGA/WXGA 模式。
- 为了获得更好的图象质量, 请选择与电脑相同的分辨率。

1. 按菜单按钮后按 ▲/▼ 按钮选择屏幕菜单。
2. 按 ► 按钮后按 ▲/▼ 按钮选择 XGA 模式。
3. 按 ► 按钮后按 ▲/▼ 按钮选择您想要的模式, 然后调整开始。

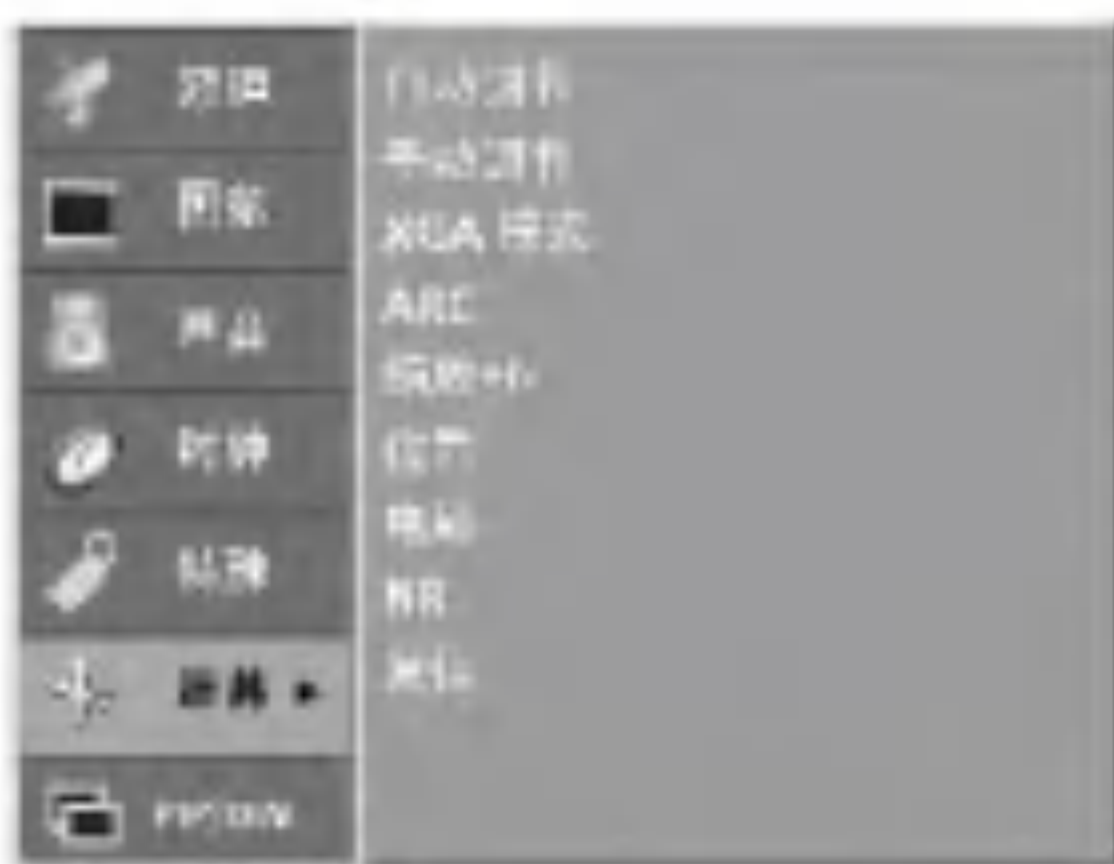

- 当放大或缩小图象时, 屏幕将变得不自然。
- 您可以使用遥控器上的缩放-/缩放+放大或缩小图象尺寸。然后在放大图象模式中使用 ▲/▼/◀/▶ 按钮调整主屏幕。
- DVI PC 模式时, 缩放 +/- 功能不可用。

1. 按菜单按钮后按 ▲/▼ 按钮选择屏幕菜单。
2. 按 ► 按钮后按 ▲/▼ 按钮选择缩放 +/-。
3. 按 ► 按钮后按 ▲/▼ 按钮放大或缩小图象。
· 调整范围 100~300。
4. 按退出按钮返回到正常收看的电视节目。

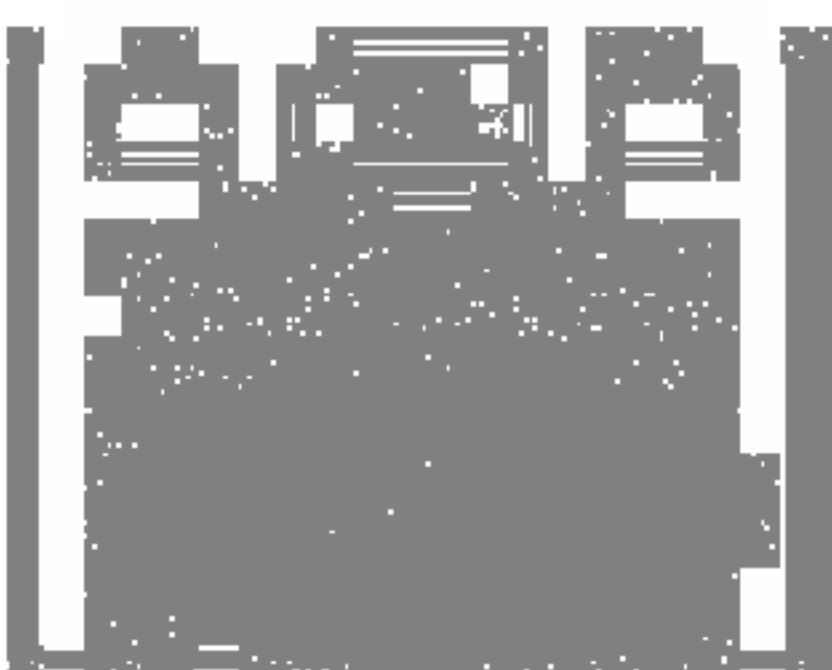

操作

屏幕菜单

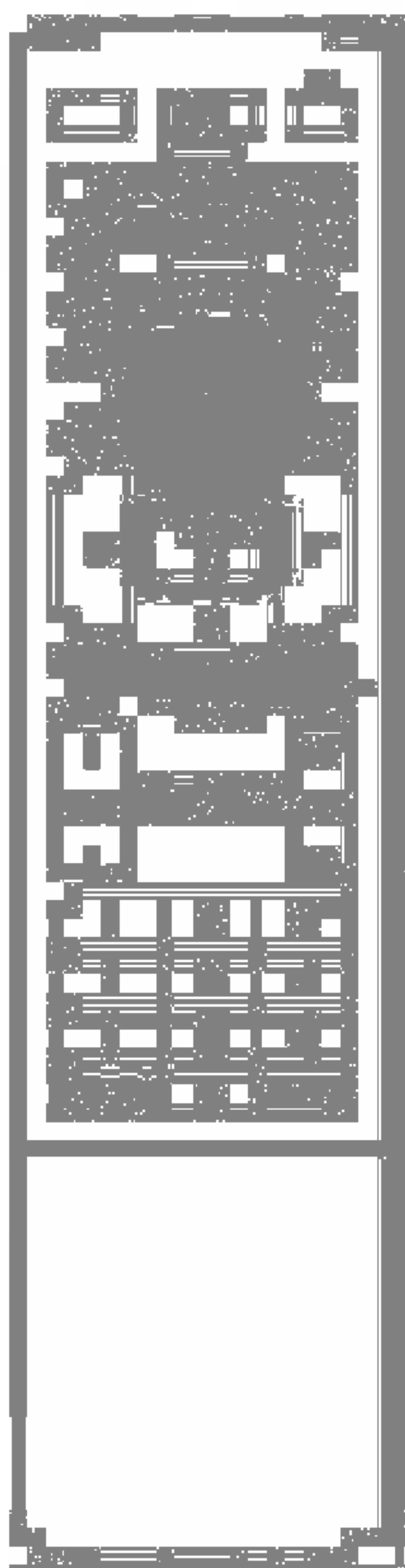

- 您可以通过以下模式收看电视：Spectacle、全屏、初始、4:3、16:9、14:9、缩放重复按 ARC 按钮选择您想要的图象模式。
- 您也可以使用屏幕菜单调整 ARC。

Spectacle

当电视收看宽屏信号时，可通过非线性调节画面的水平尺寸至充满整个屏幕。

全屏

当电视接收宽屏信号时，可通过线性调节画面的水平和垂直尺寸至充满整个屏幕。

初始

当电视接收宽屏信号时，将自动变为发送的图象模式。

4:3

画面比率为 4:3。

16:9

通过 16:9 模式您可以享受电影效果(16:9 的画面模式)或一般的电视节目。

16:9 的画面与 4:3 相似，但 4:3 的画面是左右放大，但 16:9 是充满整个屏幕。

14:9

通过 14:9 的画面模式您可以享受 14:9 的画像或收看一般的电视节目。

14:9 的画面就象 4:3 的屏幕上/下/左/右放大。

缩放

通过缩放模式您可以享受影院里的宽屏效果。

4:3 的画面上/下和左/右放大就像充满 16:9 的屏幕。但是图象的上部和下部会有所丢失。



注意

- a.PC(DVI 或 HDMI)模式时只有 16:9 或 4:3 的画面模式可用。
- b.DW(双屏幕)模式时 ARC 功能不可用。
- c.Component 模式时，只有 4:3, 16:9 和缩放模式可用。



操作

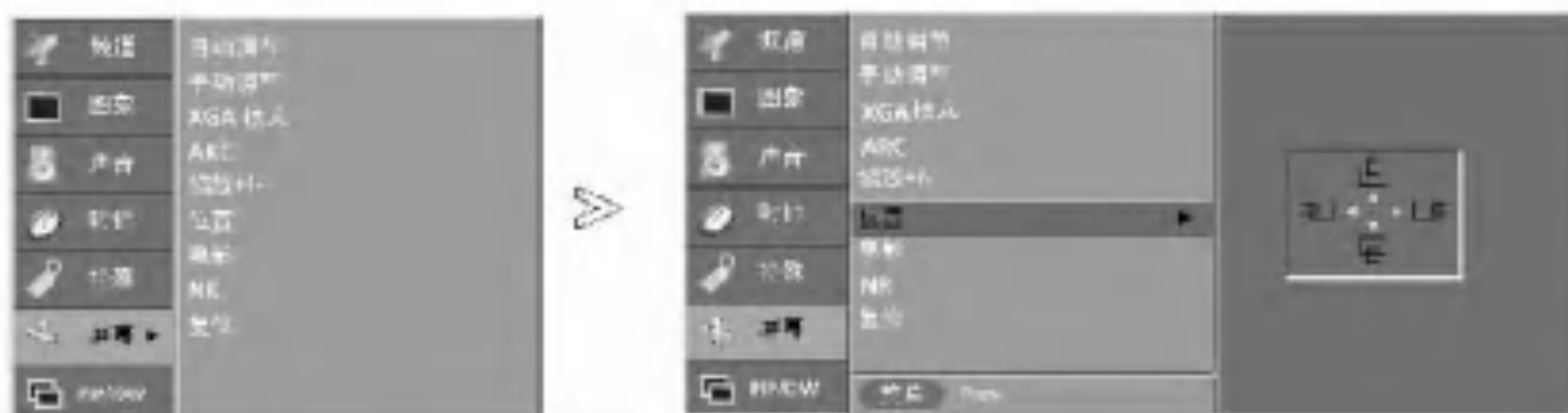

- 当屏幕被放大后,您可以使用此功能改变图象位置。
- DVI PC 模式时位置功能不可用。
- 调节缩放 +/- 后位置功能可用。

- 1.按菜单按钮后按▲/▼按钮选择屏幕菜单。
- 2.按▶按钮后按▲/▼按钮选择位置。
- 3.按▶按钮后按▲/▼/◀/▶按钮调整图象位置。
- 4.按退出按钮返回到正常收看的电视节目。

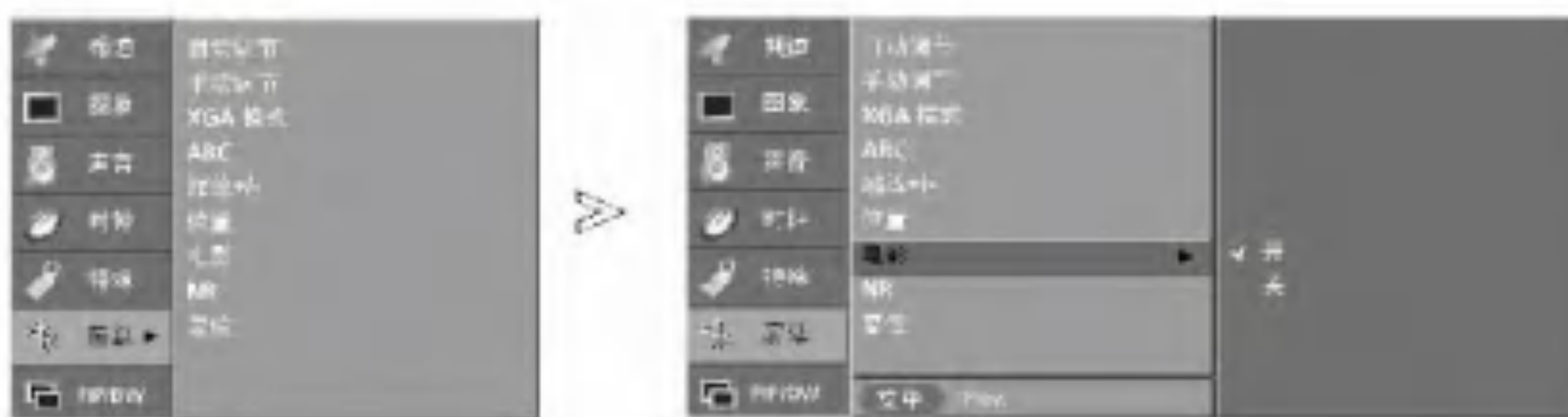

- 当您观看电影时,此功能可将图象调整到最佳状态。
- 电影功能在 TV、AV、S-Video 或 Component(480i,576i)模式时可用。

- 1.按菜单按钮后按▲/▼按钮选择屏幕菜单。
- 2.按▶按钮后按▲/▼按钮选择电影。
- 3.按▶按钮后按▲/▼按钮选择开或关。
- 4.按退出按钮返回到正常收看的电视节目。

操作

✖ 屏幕菜单



- 您可以选择 3D NR 或 MPEG NR 来减少收看 TV 时的屏幕噪音。
- DVI PC、HDMI PC 模式时此功能不可用。
- Component、DVI DTV、HDMI DTV 模式时 3D NR 不可用。

1. 按菜单按钮后按 ▲/▼ 按钮选择屏幕菜单。
2. 按 ▶ 按钮后按 ▲/▼ 按钮选择 NR。
3. 按 ▶ 按钮后按 ▲/▼ 按钮选择 3D NR 或 MPEG NR。
4. 按 ◀/▶ 按钮进行适当调整。
 - 3D NR 调整范围: 0~2。
 - MPEG NR 调整范围: 0~15。
5. 按退出按钮返回到正常收看的电视节目。



- 此功能可初始化缩放 +/-、位置、手动调整、PIP 尺寸、PIP 位置和子屏幕的位置。
- 此功能可在任何模式下使用。初始化调整过的数值。

1. 按菜单按钮后按 ▲/▼ 按钮选择屏幕菜单。
2. 按 ▶ 按钮后按 ▲/▼ 按钮选择复位。
3. 按 ▶ 按钮开始复位。
 - 屏幕显示 OK。



操作

PIP(画中画)/DW(双屏幕)菜单



- 按遥控器上的输入按钮选择一个输入方式。

- 1.按菜单按钮后按▲/▼按钮选择 PIP/DW 菜单。
- 2.按▶按钮后按▲/▼按钮选择输入方式。
- 3.按▶按钮后按▲/▼按钮选择 TV、AV1、AV2、S-Video、Component1、Component2、DVI PC/DVI DTV 或 HDMI PC/HDMI DTV。
- 4.按退出按钮返回到正常收看的电视节目。



- PIP 功能使你在相同的时间
内可以收看两种不同的节目。
一种节目图象较大,另一种为
小的插入图象。
- DW(双屏幕)模式将屏幕分为
2 部分允许在屏幕上同时显
示两种节目。每个节目占一半
屏幕。
- 您也可以使用遥控器上的
PIP 按钮选择 DW/PIP。

- 1.按菜单按钮后按▲/▼按钮选择 PIP/DW 菜单。
- 2.按▶按钮后按▲/▼按钮选择 DW 或 PIP。
- 3.按▶按钮后按▲/▼按钮进行选择。
- 4.按退出按钮返回到正常收看的电视节目。

操作

PIP(画中画)/DW(双屏幕)菜单

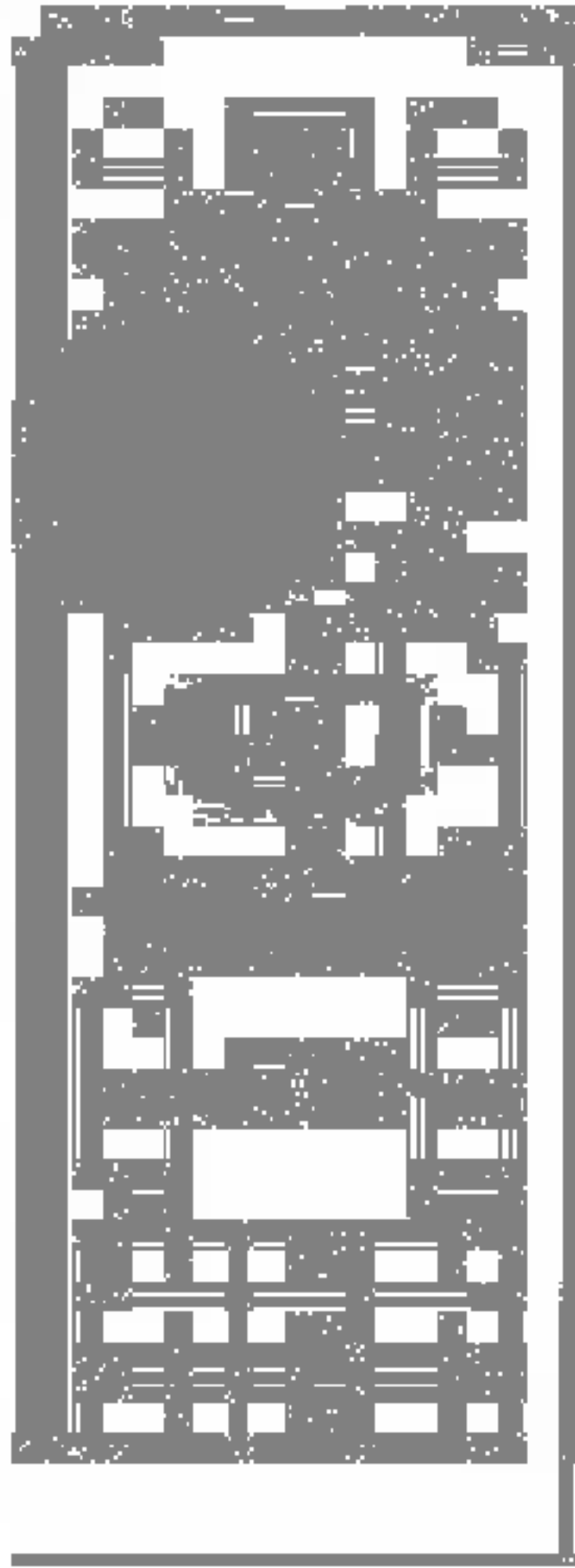

按 PIP 键进入子屏幕。不断按 PIP 键,图象将按以下顺序切换。
PIP 模式时,收听主屏幕的声音。切换主屏幕与子屏幕收听子屏幕的声音。



POP(画外画;选台)

当主屏幕存在时,使用 POP 依次给 3 个 POP 屏幕在存储的节目中选台。

使用 SWAP 按钮放大被选中的 POP 节目,使它替换为主屏幕观看。

注:使用 POP 模式之前请运行自动选台功能。



按遥控器上的 PIP 输入按钮为子屏幕选择一个输入。

- 1.按菜单按钮后按▲/▼按钮选择 PIP/DW 菜单。
- 2.按▶按钮后按▲/▼按钮选择 PIP 输入。
- 3.按▶按钮后按▲/▼按钮选择 TV、AV1、AV2、S-Video、Component1、Component2、DVI 或 HDMI。
- 4.按退出按钮返回到正常收看的电视节目。

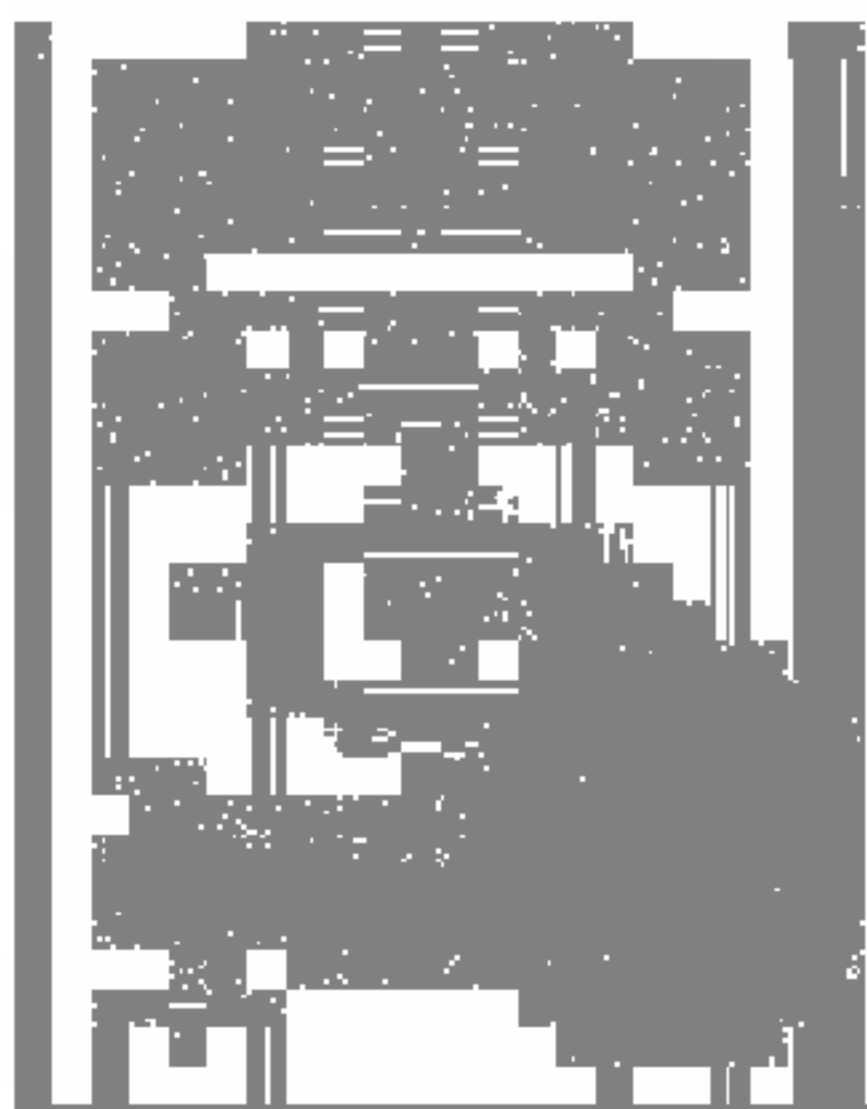

按 PIP 输入键为子屏幕选择一个输入。



操作

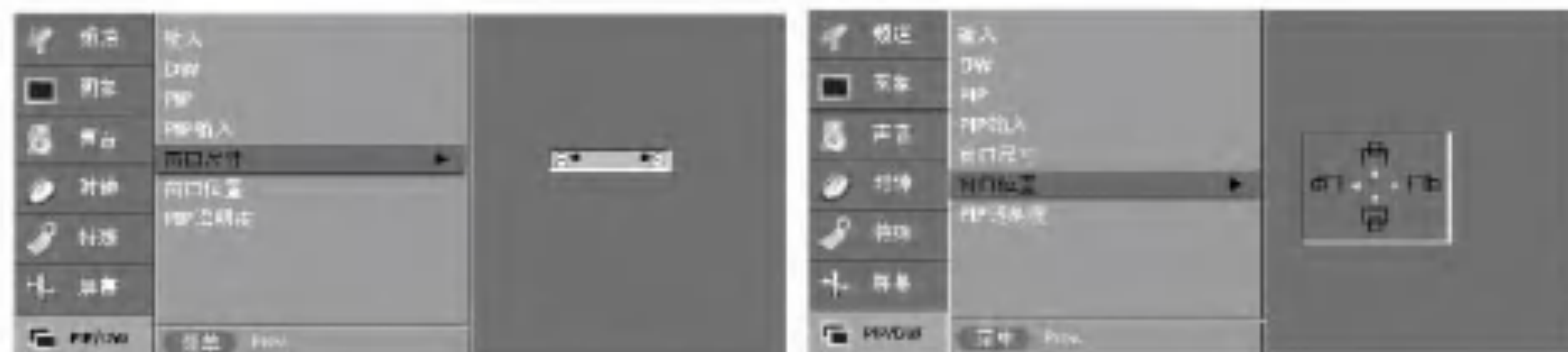

- 使用遥控器上的尺寸/位置按钮也可以调整窗口的尺寸/位置。

- 1.按菜单按钮后按▲/▼按钮选择 PIP/DW 菜单。
- 2.按▶按钮后按▲/▼按钮选择窗口尺寸或位置。
 - 窗口尺寸:按◀/▶按钮调整子屏幕尺寸。
 - 窗口位置:按▲/▼/◀/▶按钮调整窗口位置。
- 3.按退出按钮返回到正常收看的电视节目。

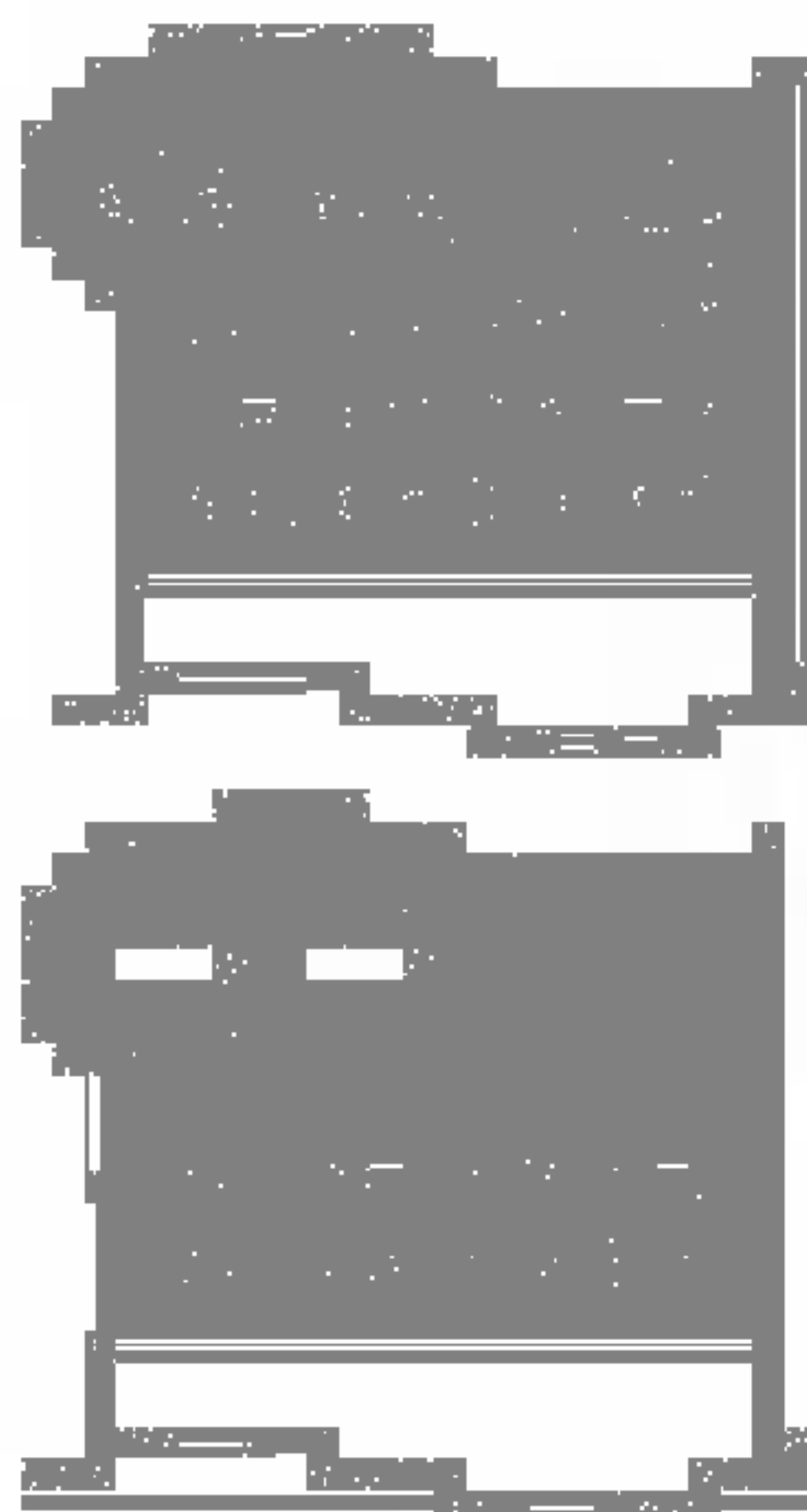

子屏幕尺寸调整



按尺寸按钮后按◀/▶按钮调整子屏幕尺寸。
在 DW1、DW2 模式时使用尺寸按钮，主屏幕与子屏幕的同时改变;PIP 模式时使用尺寸键只有子屏幕的尺寸改变。

移动子屏幕(仅适用于 PIP 模式)



按位置按钮。
重复按▲/▼/◀/▶按钮,子屏幕将上/下或左/右移动直到达到理想的位置。



操作

PIP(画中画)/DW(双屏幕)菜单



- 此功能使 PIP 更清晰。

- 1.按菜单按钮后按▲/▼按钮选择 PIP/DW 菜单。
- 2.按▶按钮后按▲/▼按钮选择 PIP 透明度。
- 3.按▶按钮后按◀/▶按钮进行适当的调整。
 - 调整的范围:0~10。
- 4.按退出按钮返回到正常收看的电视节目。

操作

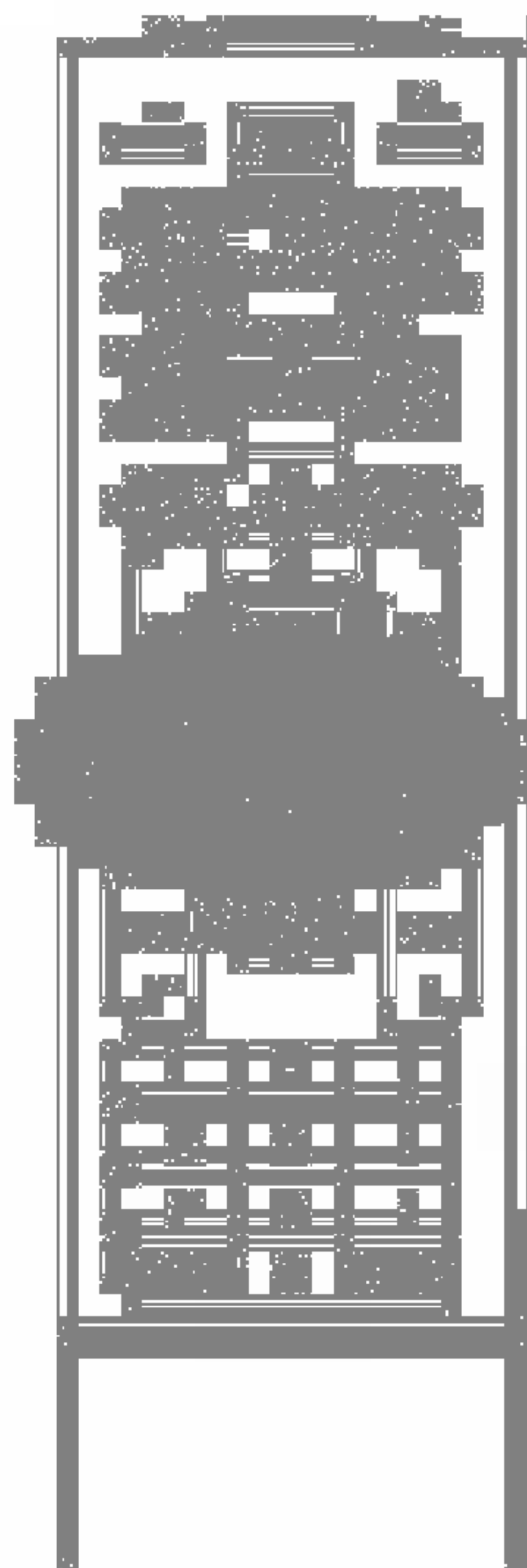

子屏幕节目选择

使用 PIP PR+/-按钮为子屏幕选择一个节目。
被选中的节目号码在主屏幕的节目号码下面显示。

主屏幕与子屏幕之间的切换

按 SWAP 按钮切换主屏幕与子屏幕。

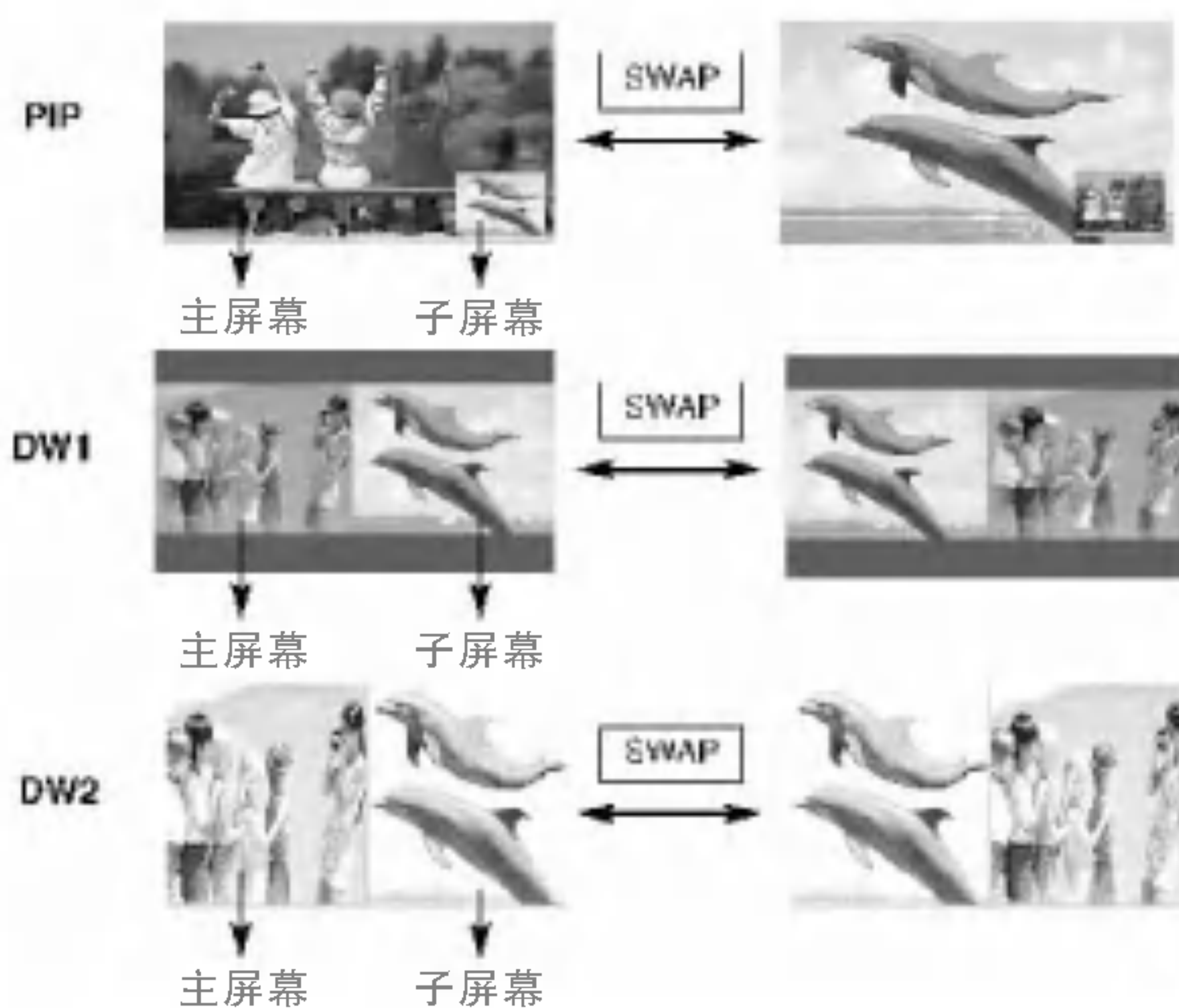

注意

a.PIP/DW 模式时,主屏幕与子屏幕的图象质量会不一样,子屏幕的图象质量会比主屏幕的差一些。

操 作

Teletext(可选)

Teletext(或 TOP 文本)是一个可选功能。只有有 teletext 系统的装置才可以接收 teletext。

Teletext 是由 TV 播放的免费服务项目,它可以提供关于新闻、天气、电视节目、股价以及其它主题的及时信息。

该 TV 的 teletext 解码器可支持 SIMPLE、TOP 和 FASTEXT 系统。SIMPLE(标准电视广播)是由许多页组成,这些页都是直接从对应数字的页中选的。TOP 和 FASTEXT 是用于方便快捷的选择电视广播信息的更现代的方法。

开/关

按 TEXT 键打开电视广播,屏幕上将出现首页或尾页。

两个页码数字,TV 屏名称、日期和时间都将显示在屏幕的标题上。第一个页码数字是你所选的页码,第二个是当前页码。

按 TEXT 键退出电视广播,恢复之前的模式。

SIMPLE text

页码选择

1. 用 NUMBER 按钮选择三个数字进入想要的页,如果选择了一个错误的数字,在三个数字都选定后重新进行选择。
2. 按 ▲/▼ 键可进行向前或后选择。

在 UST 模式下设计一彩色按钮

按  键从 SIMPLE、TOP 或 FASTEXT 切换到 LIST 模式。

您所选的四个 teletext 的页码可色码化,通过按遥控器上相应的彩色按钮可轻松地进行选择。

1. 按彩色按钮。
2. 使用数字键选择您想要的页码。
3. 按 OK 键,被选中的页码闪烁表明该页已被存储,以后通过彩色键就可选择相应的页。
4. 其它三个彩色键也可以相同的方式定义。

TOP文本(可选)

用户指南在屏幕的底部显示红、绿、黄和蓝四个区域。黄色区域表示下一组,蓝色区域表示下一块。

块/组/页的选择

1. 使用蓝色按钮可进行块块替换。
2. 用黄色按钮来自动溢出下一块进入下一组。
3. 用绿色按钮来自动溢出下一组进入下一页。
4. 用红色键或 ▼ 键可返回到前一选择。

直接选取页

与 SMPLE teletext 模式相对应的 TOP 模式,可以用数字键输入 3 个数字选取页。

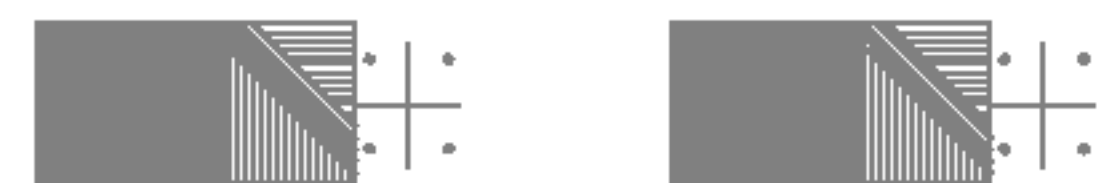

操 作

FASTEXT

在屏幕的底部 teletext 已被色码化,可通过按相应颜色的按钮选取页。

选择页

1. 按  键选择索引页。
2. 用彩色按钮选择低线上相应的颜色码的页。
3. 与 SIMPLE teletext 模式相应的 FASTEXT 模式,可以用数字键输入页码的三个数字来选择页。
4. 用 ▲/▼ 键向下选择页。

特殊 teletext 功能

REVEAL

按此按钮显示隐藏信息,如问题的解决方法。
再次按此按钮显示的信息被隐藏。

尺寸

选择两倍高的 text。
按此按钮放大页面的上半部。
再次按此按钮放大页面的下半部。
再次按此按钮回到正常显示状态。

更新

等待新的 teletext 页时在屏幕上显示 TV 图像。在屏幕的左上角将出现 。刷新成功后  将变成页码。
按此按钮浏览最新 teletext 页。

HOLD

停止自动换页(teletext 由 2 个或多个子页组成时)。子页的数目和显示的子页都将在下一时间显示在屏幕上。按下此按钮,停止标记就在屏幕左上角显示出来,自动换页也立刻停止,再次按此按钮继续先前的操作。

层叠

在 TV 画面上显示层叠的 teletext 页,再次按此按钮关闭 TV 图像。

时间

按此按钮在观看 TV 时在屏幕的右上角显示时间,再次按此按钮隐藏时间,在 teletext 模式时,按此按钮选择子页码,子页码将显示在屏幕的底部,按 RED/GREEN, ▲/▼ 键或数字键可保留或替换子页。
再次按此按钮退出此功能。

参 数

简单问题处理指南

无法正常操作	
遥控器失灵	<ul style="list-style-type: none">·检查电视机与遥控器之间是否有障碍物影响操作。·电池的安装(+对+, -对-)是否正确。·设置的操作模式(TV, VCR)是否正确。·安装新电池。
电源突然关闭	<ul style="list-style-type: none">·是否设置了睡眠关机。·检查电源是否连接正常。·电台无转播导致的自动关机。

视频功能无效	
无图像 & 无声音	<ul style="list-style-type: none">·检查电视是否打开。·换一个频道(也许是电台转播过程中的问题)。·电源线是否连接。·调整天线方向和/或位置。·将其它电器的插头插入电源中检测该电源是否可用。
开机后画面出现迟缓	<ul style="list-style-type: none">·这是开机过程中的正常现象,但是如果5分钟后仍未出现图像,请与服务中心联系。
图像模糊	<ul style="list-style-type: none">·在菜单中调节颜色。·使电视与VCR之间保持一定的距离。·换一个频道(也许是电台转播过程中的问题)。·视频线安装是否正确。·激活任一功能来修复亮度。
图像抖动	<ul style="list-style-type: none">·检查周围是否有电子干扰。
接收到的一些频道的信号非常弱	<ul style="list-style-type: none">·试试看看其它的频道。·信号太弱,更换天线使能接受更弱的信号。·检查可能的干扰源。
画面上有栅格或条纹	<ul style="list-style-type: none">·检查天线(改变天线的方向)。



参 数

音频功能无效	
图像 OK, 无声音	<ul style="list-style-type: none"> ·按音量键。 ·是否静音? 按静音键。 ·试着看看其它的频道(也许是转播的问题)。 ·音频信号线安装是否正确。
一个扬声器无输出	<ul style="list-style-type: none"> ·在菜单中调节平衡。
电视机内部发出 异常声音	<ul style="list-style-type: none"> ·若电视开机/关机都没有故障时,噪音则可能是因为周围湿度或温度的改变而造成的。

PC模式中的问题(仅用于 PC 模式)	
信号超出范围	<ul style="list-style-type: none"> ·调整分辨率,行频或场频。 ·检查信号线是否连接。 ·检查输入源。
背景上有竖的栅格或条纹 & 水平干扰 & 不正确的位置	<ul style="list-style-type: none"> ·进行自动调整或调整时钟,相位或 H/V 位置。
屏幕颜色不稳定或只出现一种颜色	<ul style="list-style-type: none"> ·检查信号线。 ·重装 PC 视频卡。

产品规格

电源输入	32LP1R** :AC 100-240V~50/60Hz 2.0A 37LP1R** :AC 100-240V~50/60Hz 2.4A 42LP1R** :AC 100-240V~50/60Hz 3.5A
电源消耗	32LP1R** :140W 37LP1R** :190W 42LP1R** :230W
电视系统 节目波段	PAL/SECAM B/G/D/K, PAL I/II, NTSC-M VHF:NZ1~E12, UHF:E21~E69, CATV:S1~S20, HYPER:S21~S47
室外天线阻抗	75Ω

·以上规格改变时,不另行通知。



参 数

编辑遥控器

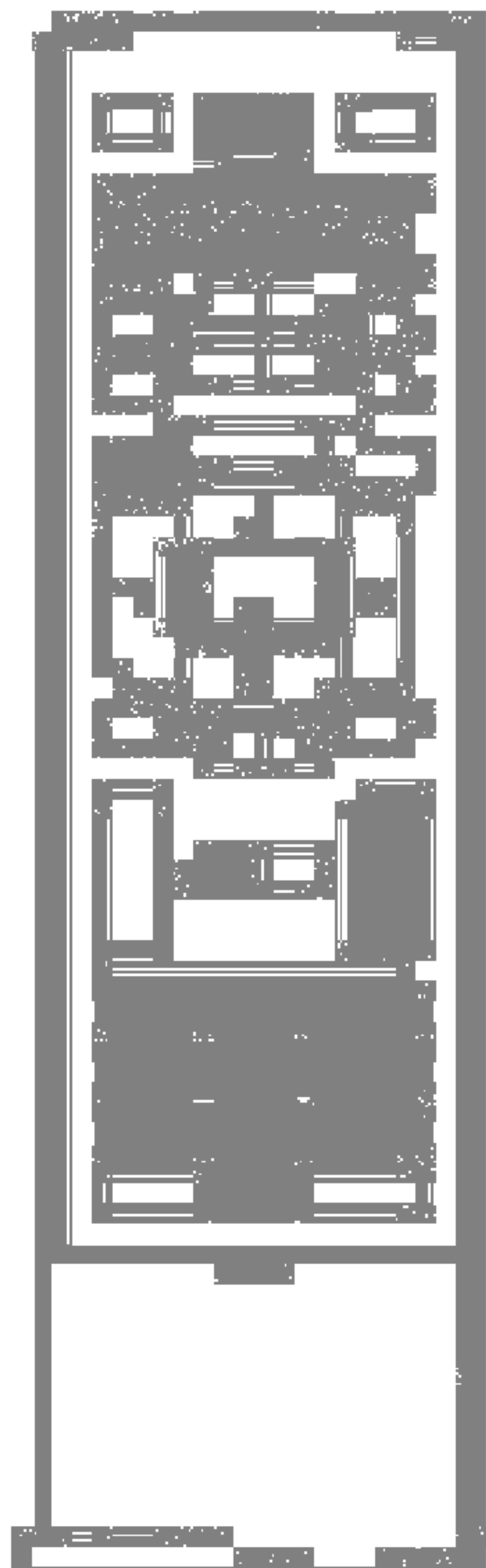

该遥控器可进行多品牌或普遍性的远程控制。通过编码可对其它制造商的可遥控设备进行操作。

注意遥控器不是适用于所有品牌。

1. 测试遥控器。

打开设备如 VCR, 按下遥控器上的相应模式键 (VCR), 对着设备, 测试你的遥控器是否不用编码就可以操作设备。测试电源键和节目 ▲/▼ 键, 看看设备是否有响应, 如果没有, 则遥控器需要进行编码才能进行操作。

2. 打开需编码的设备, 按下遥控器上的相应模式键。(如 DVD 或 VCR), 遥控器上的相应设备按钮将发亮。

3. 同时按下菜单键和静音键, 遥控器开始编码。

4. 使用遥控器上的数字键输入代码数字。在下两页中找到设备的相应代码进行编码。如果代码正确, 重新测试, 设备将会有响应。

5. 按下菜单键存储代码。

6. 测试遥控器是否可操作设备, 如果不, 则重复步骤 2。



参 数

编码

■ 3828TUL



■ 3828



参 数

编码

■ ■ ■ ■

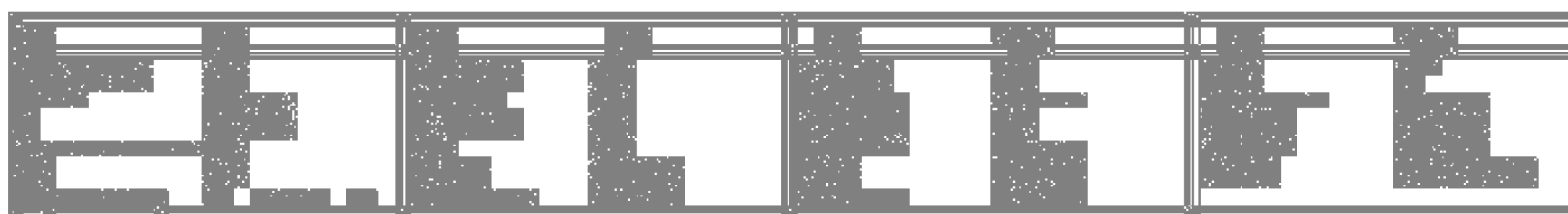

■ ■ ■ ■ ■ ■ ■ ■

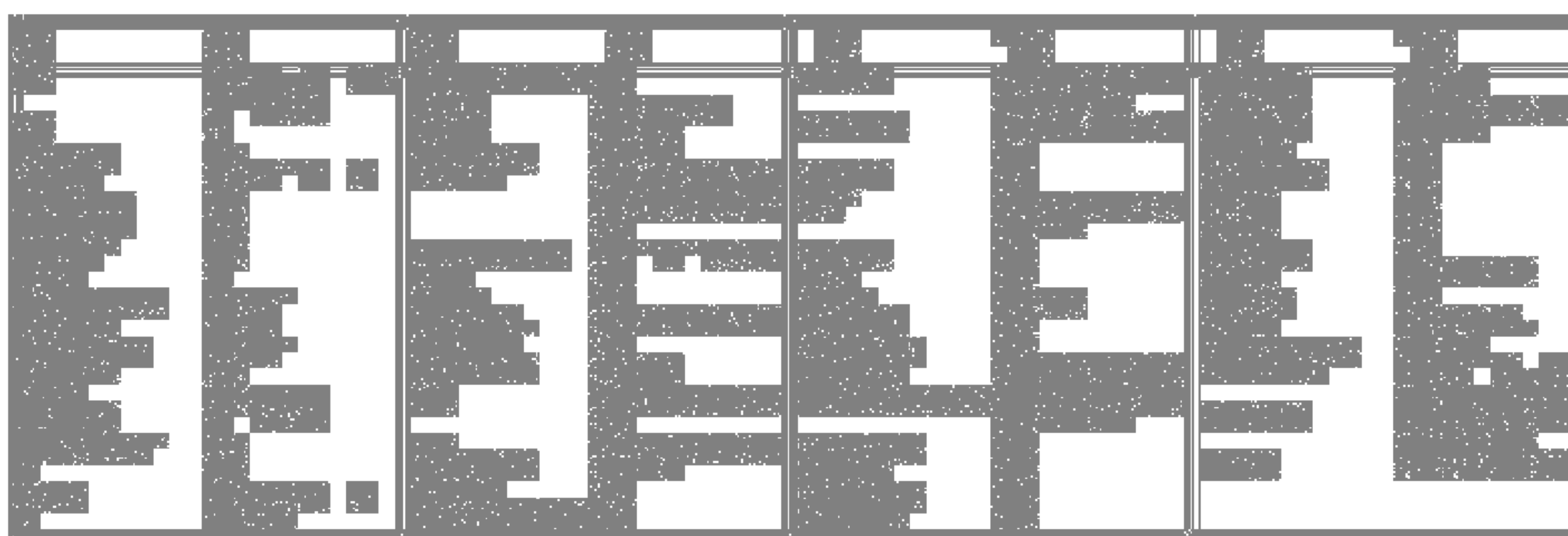

■ ■ ■ ■

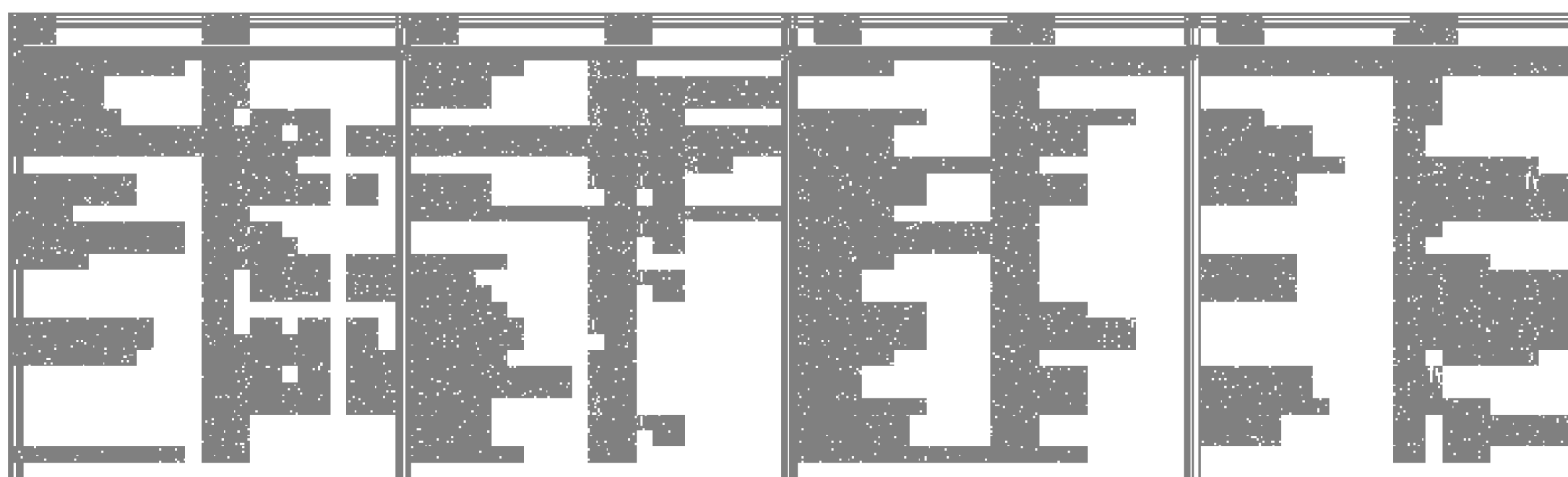

参 数

IR码

▶连接你的遥控器电线到电视机遥控器端口上。

▶输出波形

单脉冲,在 455KHz 处与 37.917KHz 的信号一起被调整。



▶波形构成

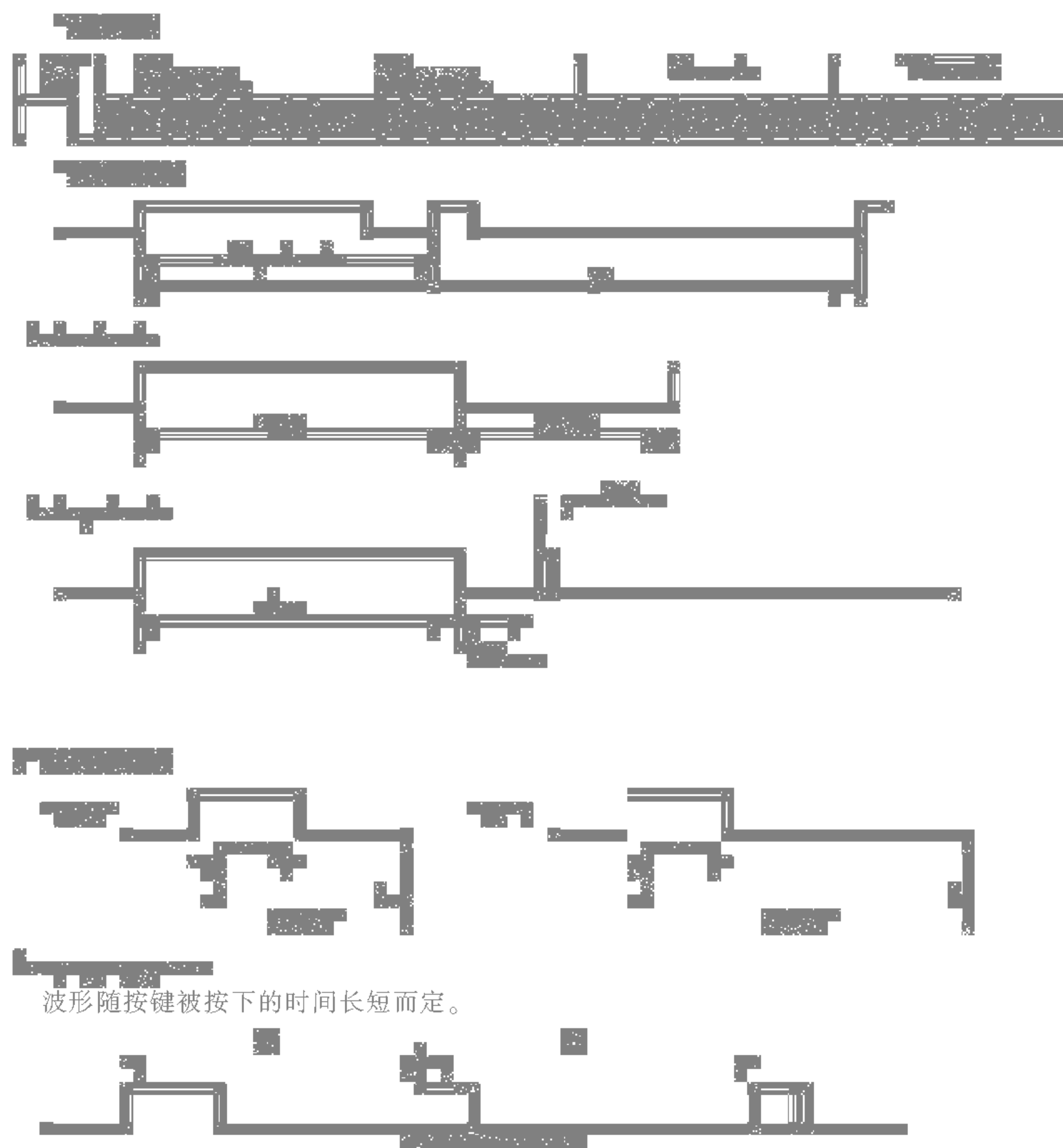

参 数

IR码

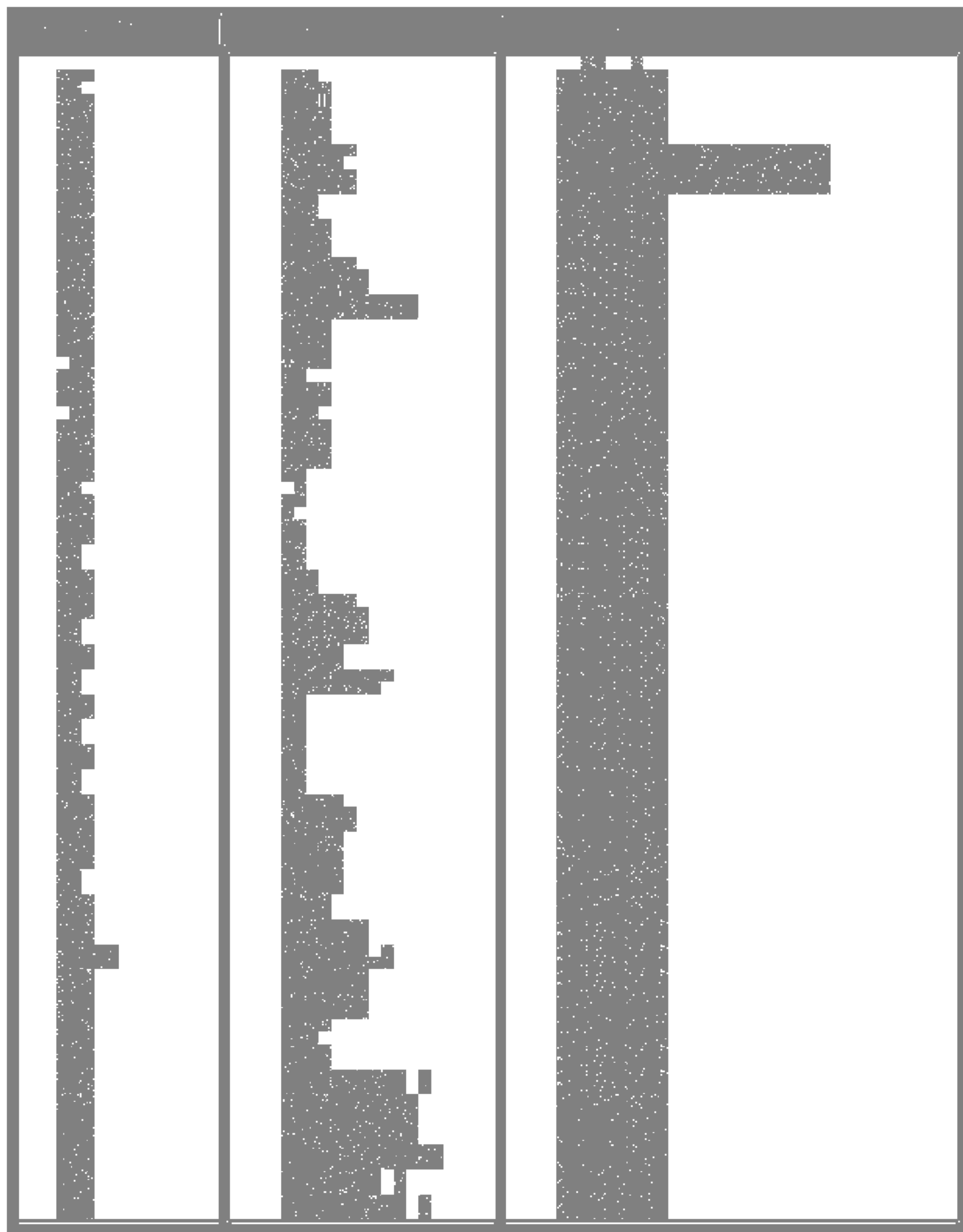

参 数

外部控制设备的安装;RS-232C

- 把 RS-232C 的输入插孔接在外部控制装置上(如计算机或 A/V 控制系统),在外界控制 TV 的功能。
- 把控制装置的连续端口与 TV 后面板上的 RS-232C 的插孔相连。
- 本机不提供 RS-232C 连接线。

RS-232C 的安装

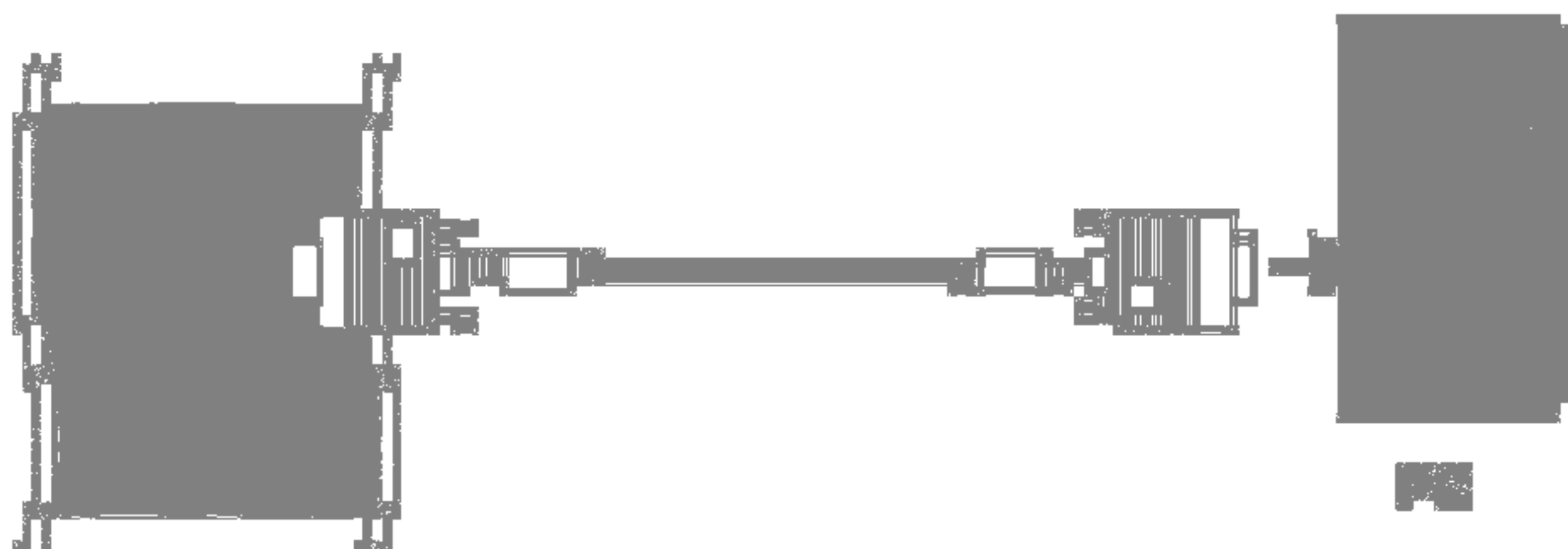

I 连接器的连接;D-Sub 9-Pin Male

Pin	Pin name
1	NC (Not Connected)
2	TX+ (Transmit Data)
3	TX- (Transmit Data)
4	RTN (Return)
5	NC (Not Connected)
6	NC (Not Connected)
7	NC (Not Connected)
8	NC (Not Connected)
9	NC (Not Connected)

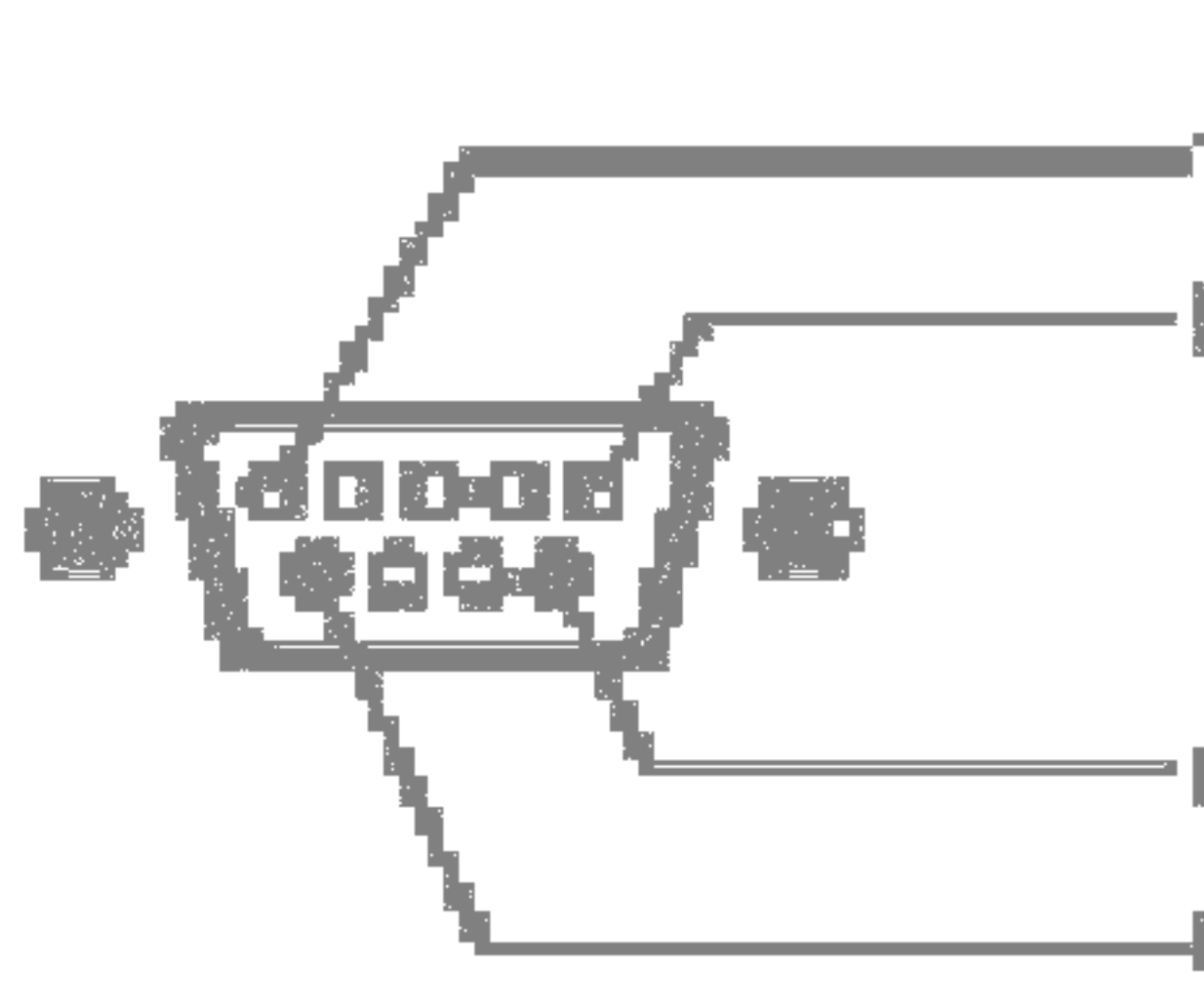

RS-232C 构造

7线结构(标准 RS-232C 连线)

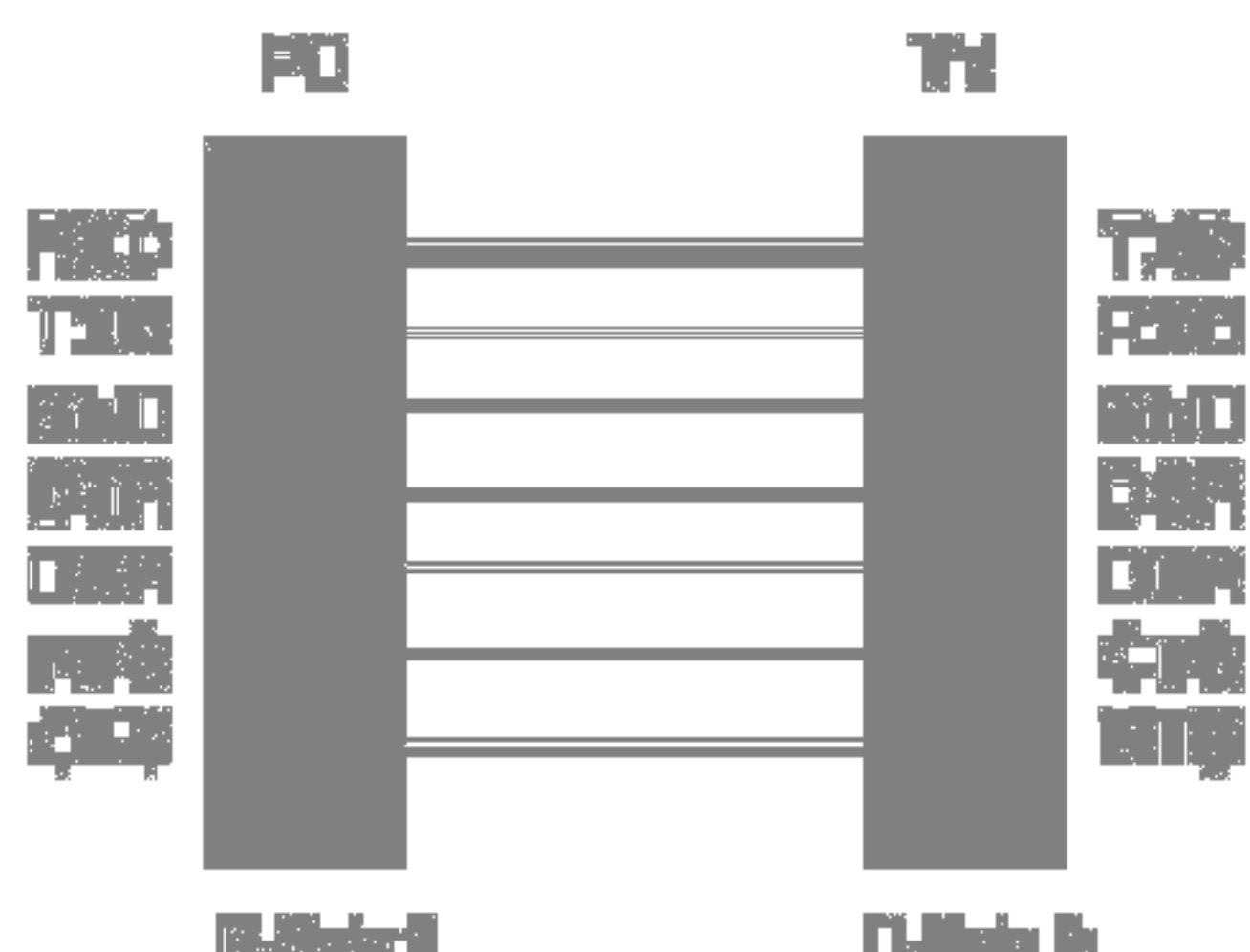

3线结构(非标准)

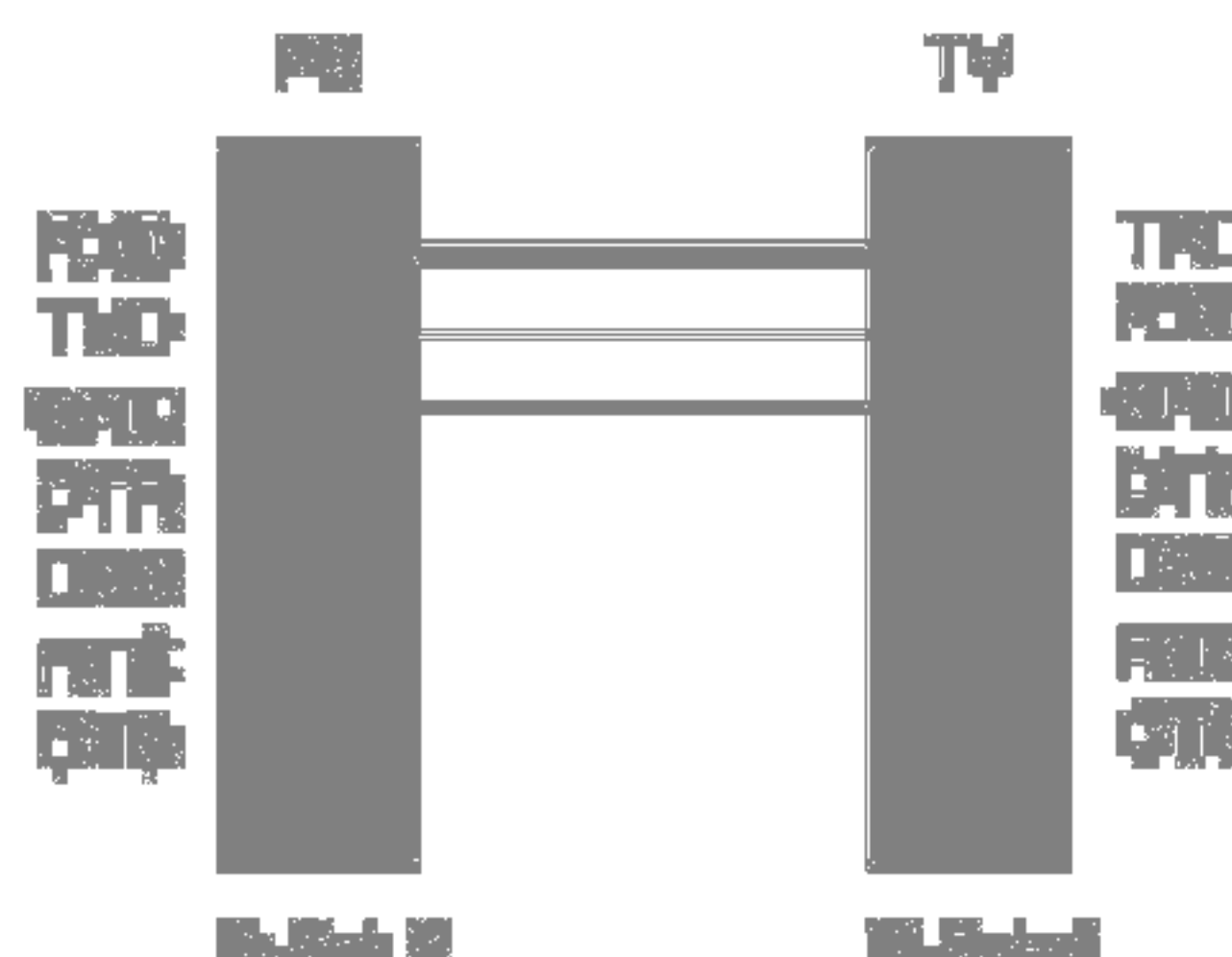

参 数

外部控制设备的安装;RS-232C

设置 ID

- 使用此功能为显示器,设置一个 ID 号码。
- 参考“真实数据图 1”,见第 61 页。
- 1.按菜单按钮后按▲/▼按钮选择安装菜单。
- 2.按▶按钮后按▲/▼键选择设置 ID。
- 3.按▶键后按◀/▶键为显示器选择一个理想的 ID 号码。设置 ID 的调整范围为 1~99。
- 4.按 OK 键保存设置。

传输参数

- 波特率:9600 bps(UART)
- 数据长度:8 字节
- 奇偶:无
- 停止位:1 字节
- 传输码:ASCII 码

* 使用交叉(反面)线

命令参数表

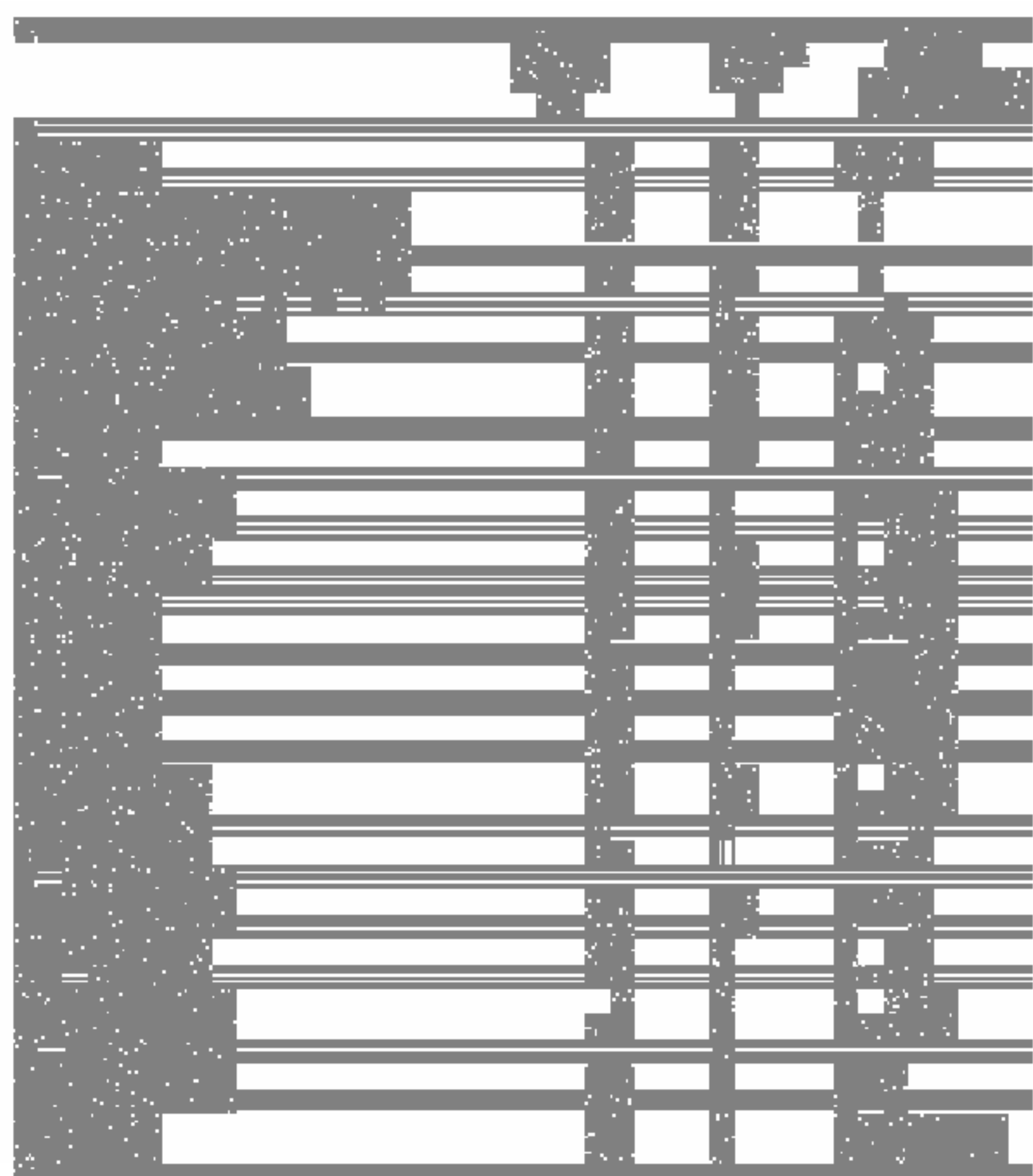

* :参考 61 页的“02~03 输入选择”



传输/接收协议

传输

[命令 1][命令 2][][设置 ID][][数据][Cr]

- * [命令 1]:命令 1(k,x 或 m)
- * [命令 2]:命令 2
- * [设置 ID]:在特殊菜单里可以通过选择想要的显示器 ID 数字(在 1~99 的范围内)来设置 ID。当 ID 为“0”时,所有相连的 TV 都被控制。在传输/接收协议中设备的 ID 在菜单中以十进制(1~99)和六进制(0x0~0x63)表示。
- * [数据]:传输命令。
传输“FF”数据到读指令状态。
- * [Cr]:往返
ASCII 码“0x0D”
- * []:ASCII 码“空格(0x20)”。

OK 确认

[命令 2][][设置 ID][][OK][数据][X]

- * 当收到正常数据时,显示器传输该模式下的 ACK(确认)。此时,如果数据是读取数据模式,则显示当前状态数据。如果数据是写数据模式,则获取 PC 计算机的数据。

错误确认

[命令 2][][设置 ID][][NG][数据][X]

- * 当从非法功能或传输错误收到异常数据时,显示器传输该模式下的 ACK(确认)。

数据 1:不合法代码
2:不支持功能

·错误信息

- 1.Illegal ID 不合法 ID:错误的或指令中没有的 ID。
- 2.B_TokenLength! =2:如果指令中的第一个参数不为 2。
- 3.Error==TOKEN_ERROR:如果指令的每一个参数是特殊的字符或数字或是错误的空格。
- 4.Illegal Opcodes:如果命令的第一位是错误的字母。
- 5.Illegal Params:如果指令的最后一个参数错误(指参数值不被支持。)

参 数

01. 打开电源 (命令:a)

▶ 控制 TV 的电源开关。

传输

[k][a][][设置 ID][][数据][Cr]

数据 0: 电源关 1: 电源开

确认

[a][][设置 ID][][OK][数据][x]

▶ 显示电源开/关。

传输

[k][a][][设置 ID][][FF][Cr]

确认

[a][][设置 ID][][OK][数据][x]

数据 0: 电源关 1: 电源开

02. 输入选择 (命令:b)(主图像输入)

▶ 选择 TV 的输入源。

此外,使用 TV 的遥控器上的 TV/VIDEO 按钮也可选择输入源。

传输

[x][b][][设置 ID][][数据][Cr]

数据 10: TV 50或 60: DVI PC5
 20: AV 1 21: AV 2 1 或 61: DVI DTV
 30: S-Video 90 : HDMI PC
 40: Component 1 91 : HDMI DTV
 41: Component 2

确认

[b][][设置 ID][][OK][数据][x]

03. 输入选择 (命令:y)(子图像输入)

[x][y][][设置 ID][][数据][Cr]

数据 10: TV 50 或 60: DVI
 20: AV 1 21: AV 2 90 : HDMI
 30: S-Video
 40: Component 1
 41: Component 2

确认

[y][][设置 ID][][OK][数据][x]

04. 屏幕高宽比 (命令:c)(主图像模式)

▶ 调整图像模式。

使用遥控器上或屏幕菜单上的 ARC(屏幕高宽比控制)来调整屏幕模式。

传输

[k][c][][设置 ID][][数据][Cr]

数据 0: 一般画面(4:3) 4: Spectacle
 1: 宽屏幕(16:9) 5: 全屏
 2: 14:9 6: 初始
 3: 放大

* 在 PC 模式下只能选择 16:9 和 4:3 两种画面比率

确认

[c][][设置 ID][][OK][数据][x]

05: 视听 (命令:d)

▶ 选择/开关

传输

[k][d][][设置 ID][][数据][Cr]

数据 0: 视听关(图像显示)

1: 视听开(图像不显示)

06. 静音 (命令:e)

▶ 控制静音开/关。

通过遥控器上的 MUTE 按钮控制静音。

传输

[k][e][][设置 ID][][数据][Cr]

数据 0: 静音关(音量开)

1: 静音开(音量关)

确认

[e][][设置 ID][][OK][数据][x]

07. 音量控制 (命令:f)

▶ 调节音量。

使用遥控器上的音量按钮可进行音量调节。

传输

[k][f][][设置 ID][][数据][Cr]

数据 最小: 0~最大: 64(十六进制模式)

· 参见下面的“真实数据图 1”

确认

[f][][设置 ID][][OK][数据][x]

08. 对比度 (命令:g)

▶ 调整屏幕对比度。

也可通过图像菜单调节对比度。

传输

[k][g][][设置 ID][][数据][Cr]

数据 最小: 0~最大: 64(十六进制模式)

· 参见下面的“真实数据图 1”

确认

[g][][设置 ID][][OK][数据][x]

* 真实数据图 1

0: 第 0 步

⋮

A: 第 10 步

⋮

F: 第 15 步

10: 第 16 步

⋮

64: 第 100 步

* 色泽: -50~+50



参 数

外部控制设备的安装;RS-232C

09.亮度(命令:h)

▶调节屏幕亮度。

也可通过图像菜单调节亮度。

传输

[k][h][][设置ID][][数据][Cr]

数据 最小:0~最大:64(十六进制模式)

·参见61页的“真实数据图 1”

确认

[h][][设置ID][][OK][数据][x]

10.色度(命令:i)

▶调节屏幕色度。

也可通过图像菜单调节色度。

传输

[k][i][][设置ID][][数据][Cr]

数据 最小:0~最大:64(十六进制模式)

·参见61页的“真实数据图 1”

确认

[i][][设置ID][][OK][数据][x]

11.色泽(命令:j)

▶调节屏幕色泽(仅用于 NTSCM 输入)。

也可通过图像菜单调节色泽。

传输

[k][j][][设置ID][][数据][Cr]

数据 最小:0~最大:64(十六进制模式)

·参见61页的“真实数据图 1”

确认

[j][][设置ID][][OK][数据][x]

12.尖锐度(命令:k)

▶调节屏幕尖锐度。

也可通过图像菜单调节尖锐度。

传输

[k][k][][设置ID][][数据][Cr]

数据 最小:0~最大:64(十六进制模式)

·参见61页的“真实数据图 1”

确认

[k][][设置ID][][OK][数据][x]

13.OSD 选择(命令:l)

▶选择 OSD 开/关。

传输

[k][l][][设置ID][][数据][Cr]

数据 0:OSD 打开 1:OSD 关闭

确认

[l][][设置ID][][OK][数据][x]

14.按键锁定(命令:m)

▶锁定 TV 前框上的按键。

传输

[k][m][][设置ID][][数据][Cr]

数据 0:解锁 1:锁定

确认

[m][][设置ID][][OK][数据][x]

当不使用 TV 前框上的按键时,使用此模式。当主电源打开/关闭时,遥控器解锁。

15.平衡度(命令:t)

▶调节平衡度

传输

[k][t][][设置ID][][数据][Cr]

数据 0:最小:0~最大:64(十六进制模式)

·参见61页的“真实数据图 1”

确认

[t][][设置ID][][OK][数据][x]

16.节目选择(命令:m a)(Main TV Input)

▶调节频道到以下物理/主要/次要数字。

传输

[m][a][][设置ID][][数据0][Cr]

数据 0:节目数字

最小:0~最大:63(十六进制模式)

确认

[a][][设置ID][][OK][数据0][x]

[a][][设置ID][][NG][数据0][x]

17.节目选择(命令:m b)(Sub TV Input)

▶跳过当前的节目。

传输

[m][b][][设置ID][][数据0][Cr]

数据 0:节目数字

最小:0~最大:63(十六进制模式)

确认

[b][][设置ID][][OK][数据0][x]

[b][][设置ID][][NG][数据0][x]

18.按键(命令:m c)

▶发送 IR 按键代码。

传输

[m][c][][设置ID][][数据][Cr]

数据:按键代码(参考第 58 页)

确认

[c][][设置ID][][OK][数据][x]



参 数

如何将电视与墙体连接到一起以防止电视跌落

安装时请小心谨慎,以防产品跌落。

请在靠墙位置安装,以防产品在向后推动时跌落。下列操作说明介绍了一种较为安全地安装产品的方式,即将产品固定到墙体上,以便在向前推动产品时使其不致跌落。这样可以防止产品向前跌落和伤及人员。还可防止产品由于跌落而造成损坏。请确保不要让小孩在产品上做攀爬或悬垂动作。

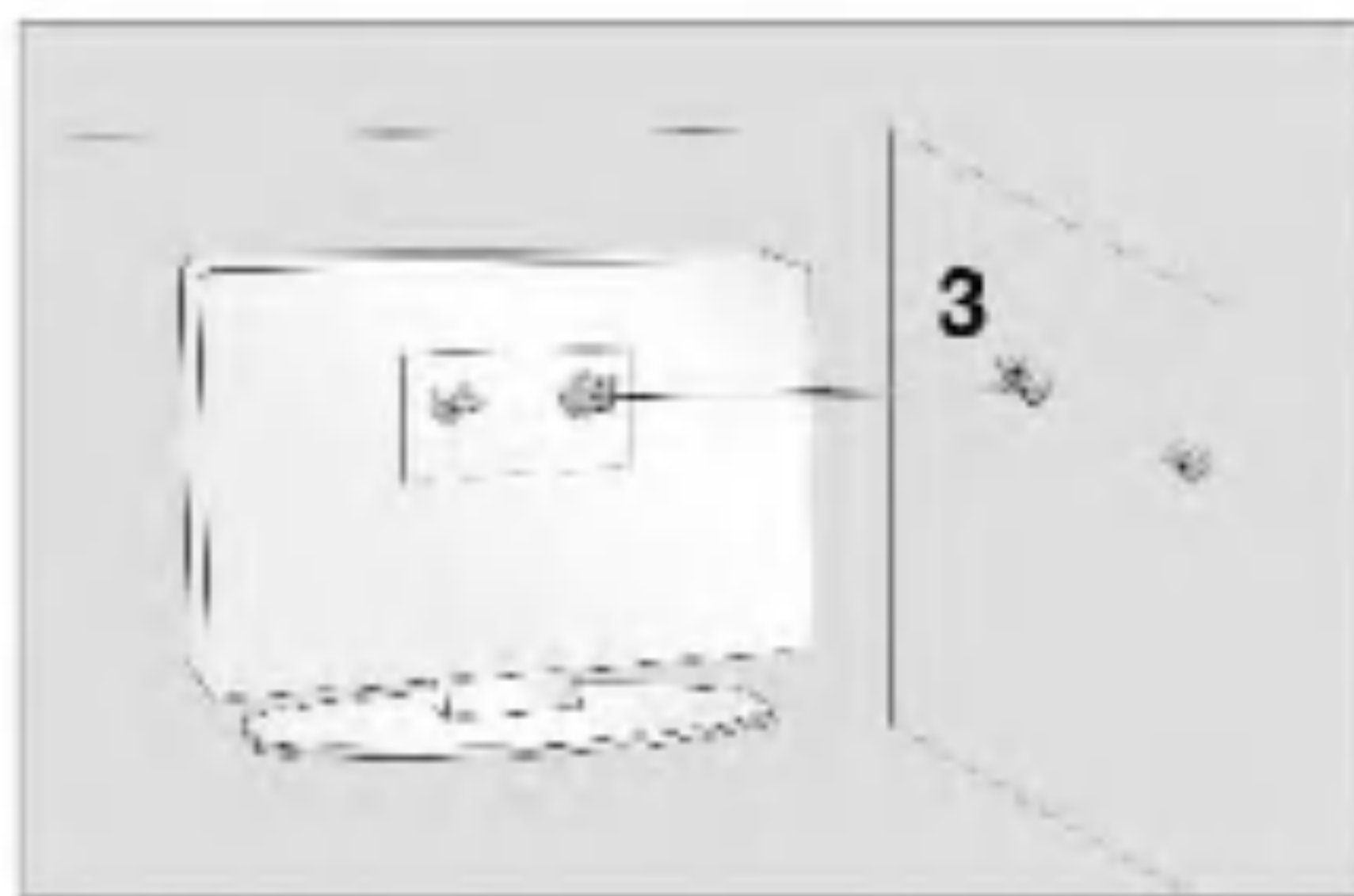
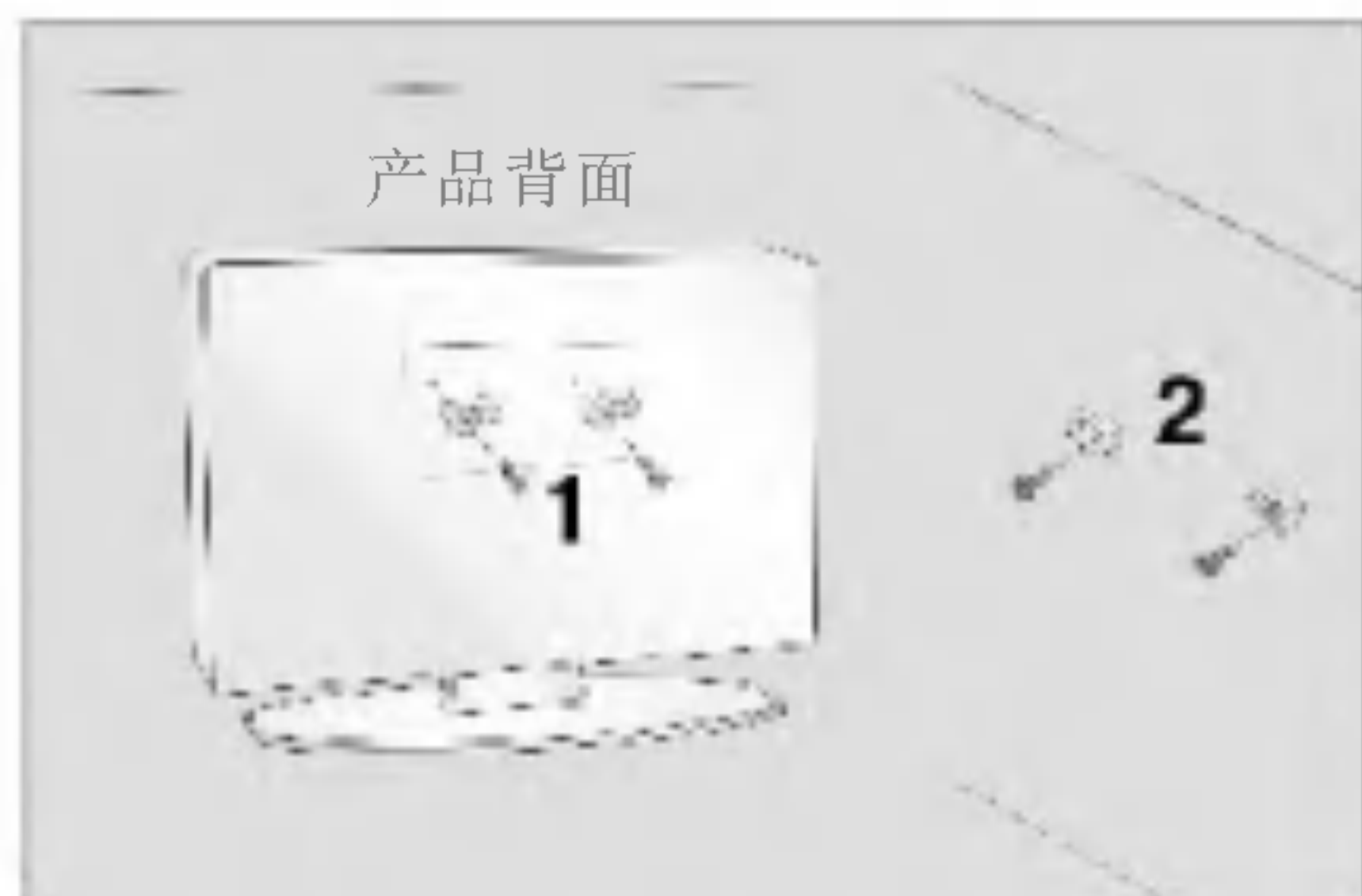

- 1.使用支架和螺栓将产品固定到墙上,如图所示。
- 2.使用螺栓(非产品配件,须另外购买)将支架固定到墙上。
- 3.用结实的绳子(非产品配件,须另外购买)绑住产品。用绳子捆绑会使墙体与产品之间保持水平,因此会更安全。

注意

- 在将产品搬到其他地方时,请首先解开绳子。
- 请使用可以承载产品大小和重量的产品托架或箱子。
- 为了产品的安全使用,请确保固定到墙上的支架的高度与产品的高度一致。

