



## جهاز استقبال DVD/CD

### دليل المستخدم

الموديل: LH-T551SB

(الوحدة الرئيسية: LH-T551)

السماعات: LHS-55SBS, LHS-55SBC, LHS-55SBW



قبل توصيل أو تشغيل أو إصلاح الجهاز، الرجاء قراءة  
كتيب التعليمات هذا بعناية وبشكر.

## احتياطات وقائية



**تنبيه:** لتقليل خطر حدوث صدمة كهربائية لا تنزع الغطاء (أو الجزء الخلفي) لا توجد قطع فيه يمكن للمستخدم صيانتها. عليك الاستعانة بموظفي الصيانة المختصين للقيام بالصيانة.

يهدف رمز الفلاش المضيء والمحتوي على رأس سهم، والموجود في مثلث متساوي الأضلاع إلى تنبيه المستخدم إلى وجود جهد كهربائي خطير بدون مادة معزولة في الصندوق الحاوي للمنتج، وهو ما يضاعف خطراً كافياً يندبى بحدوث صدمة كهربائية لأي شخص.



تهدف علامة التعجب الموجودة في مثلث متساوي الأضلاع إلى تنبيه المستخدم إلى وجود تعليمات تشغيل وصيانة ضمن التعليمات المرفقة مع هذا الجهاز.



### للتعليمات حول الرموز

توضح أخطار محتملة تسبب أذى للوحدة أو ضرر للمواد الأخرى.



توضح ميزات تشغيل خاصة لهذه الوحدة.



توضح رؤوس نقاط وتلميحات لجعل المهمة أسهل.



صنع بترخيص من معامل دولبي «Dolby» و «Pro Logic» والرمز double-D هي علامات تجارية لـ Dolby Laboratories. أعمال سرية غير منشورة حقوق النشر 1997-1992. Dolby Laboratories. كافة الحقوق محفوظة.

تم التصنيع بترخيص من أنظمة المسارح الرقمية براءات الاختراع الأمريكية رقم 5,974,380, 5,978,762, 5,956,674, 5,451,942 و الأمريكية براءات الاختراع الصادرة والمعلقة. «DTS» و «DTS Digital Surround» هي علامات تجارية مسجلة لشركة Digital Theater Systems. حقوق الطبع والنشر لسنة 1996 و 2000 لشركة Digital Theater Systems. كل الحقوق محفوظة.

### ملاحظات على حقوق الطبع والنشر:



يمنع بموجب القانون النسخ والنشر الإذاعي والعرض الإذاعي بطريقة الكبل والتشغيل في الأماكن العامة وتأجير المواد التي عليها حقوق طبع ونشر بدون ترخيص.

يختص هذا الجهاز بوظيفة حماية النسخ التي تم تطويرها بواسطة Macrovision. ملصقات حماية النسخ تم تسجيلها على بعض الأقراص. عند تسجيل وتشغيل صور هذه الأقراص على فيديو ستظهر صورة مشوشة.

هذا الجهاز يتضمن تقنية حماية حقوق الطبع والنشر التي تمت حمايتها وحقوق الملكية الفكرية الأخرى المملوكة بواسطة شركة Macrovision ومالكها الحقوق الآخرين. استخدام تقنية حماية حقوق الطبع والنشر يجب أن يتم ترخيصها بواسطة شركة Macrovision والمقصود بها الاستخدام المنزلي ولاستخدامات العرض المحدود فقط ما لم يتم من ناحية أخرى ترخيصها بواسطة شركة Macrovision. يمنع تماماً محاولات الهندسة العكسية أو تفكيك المنتج.

**الرقم المتسلسل:** تم وضع الرقم المتسلسل على الجانب الخلفي من الوحدة. هذا الرقم خاص بهذه الوحدة وغير متاح لغيرها. يمكنك تسجيل المعلومات المطلوبة هنا والاحتفاظ بهذا الدليل كسجل دائم لمشترياتك.

رقم الموديل \_\_\_\_\_  
الرقم المتسلسل \_\_\_\_\_

**تحذير:** لتقليل مخاطر حدوث حريق أو صدمة كهربائية، لا تعرض هذا الجهاز للمطر أو الرطوبة.

**تحذير:** لا تقم بتركيب هذه المعدات في مكان محصور مثل خزانة كتب أو أي وحدة مماثلة.

CLASS 1 LASER PRODUCT  
KLASSE 1 LASER PRODUKT  
LUOKAN 1 LASER LAITE  
KLASS 1 LASER APPARAT  
CLASSE 1 PRODUIT LASER

**تنبيه:**

جهاز استقبال DVD/CD هذا يستعمل نظام ليزر. لضمان استخدام صحيح لهذا الجهاز، الرجاء قراءة دليل المستخدم هذا بعناية واحتفظ به للرجوع إليه مستقبلاً. اتصل بمركز الخدمات المرخص عندما تحتاج الوحدة للصيانة (انظر إجراء الخدمة). قد ينتج عن القيام بفحوصات أو تعديلات أو تنفيذ إجراءات غير المحددة هنا إلى التعرض لإشعاع خطير.

لا تحاول فتح المحتويات لمنع التعرض لإشعاع الليزر المباشر فعند الفتح تكون هناك إشعاعات ليزرية مرئية فلا تحقق بالإشعاع.

**تحذير:** يجب عدم تعريض الجهاز للماء (المتساقط أو المتناثر) وكذلك عدم وضع أية أشياء ممتلئة بالماء، كأواني الزهور على الجهاز.



## جدول المحتويات

٢١	تشغيل Audio CD أو أقراص MP3/WMA
٢١	تشغيل Audio CD وقرص MP3/WMA
٢١	● التوقف المؤقت
٢١	● الانتقال إلى مسار آخر
٢١	● تكرار مسار/الكل/إيقاف التشغيل
٢١	● البحث
٢٢	تشغيل قرص JPEG
٢٢	عرض قرص JPEG
٢٢	● عرض متحرك
٢٢	● الصورة الثابتة
٢٢	● الانتقال إلى ملف آخر
٢٢	● لتدوير الصورة
٢٣	العرض المبرمج
٢٣	تكرار المسارات المبرمجة
٢٣	مسح مسار من قائمة « Program »
٢٣	حذف محتويات القائمة المبرمجة بأكملها
٢٤	تشغيل قرص DivX
٢٥	إعداد السماع
٢٦	معلومات إضافية
٢٦	ذاكرة آخر حالة
٢٦	حفظ الشاشة
٢٦	اختيار النظام
٢٦	التحكم بالتلفزيون
٢٧	التشغيل مع الراديو
٢٧	الإعداد المسبق لمحطات الراديو
٢٧	الاستماع إلى الراديو
٢٨	وظائف أخرى
٢٨	ضبط مؤقت النوم
٢٨	التعتيم
٢٨	كتم الصوت
٢٨	استخدام مقبس سماعة الرأس
٢٨	اختيار مصدر الإدخال
٢٨	XTS (الصوت الصحيح الممتاز)
٢٨	XTS pro

### مرجع

٢٩	رموز اللغة
٢٩	رموز البلد
٣٠-٣١	اكتشاف الأعطال وإصلاحها
٣٢	المواصفات

### مقدمة

٢	احتياطات وقائية
٣	جدول المحتويات
٤-٥	قبل الاستخدام
٤	الأقراص القابلة للتشغيل
٥	احتياطات وقائية
٥	ملاحظات على الأقراص
٥	حول الرموز
٦	اللوحة الأمامية واللوحة الخلفية
٧	نظرة عامة حول جهاز التحكم عن بعد

### التجهيز

٨-١١	التوصيلات
٨	توصيلات التلفزيون
٩	توصيل التجهيزات الاختيارية
٩	توصيلات الهوائي
١٠	توصيل نظام السماعات
١١	تحديد موضع السماعات
١٢-١٧	قبل التشغيل
١٢	معجم مصغر لوضع تدفق الصوت والصوت المحيطي
١٢	نمط الصوت
١٣	العرض على الشاشة
١٤-١٧	الإعدادات المبدئية
١٤	● تشغيل عام
١٤	● اللغة
١٤-١٥	● العرض
١٥	● صوت
١٦	● الإقفال (السيطرة الأبوية)
١٧	● أخرى

### التشغيل

١٧-٢٠	تشغيل Video CD أو DVD
١٧	تشغيل Video CD و DVD
١٨-٢٠	مميزات عامة
١٨	● الانتقال إلى عنوان/مجموعة أخرى
١٨	● الانتقال إلى فصل/مسار آخر
١٨	● الحركة البطيئة
١٨	● عرض الصورة الثابتة وإطار بإطار
١٨	● البحث
١٨	● التكرار
١٩	● التكرار A-B
١٩	● البحث بالوقت
١٩	● البحث بالعلامة
١٩	● التكبير
٢٠	مميزات DVD خاصة
٢٠	● قائمة العنوان
٢٠	● قائمة القرص
٢٠	● تغيير لغة الصوت
٢٠	● تغيير قناة الصوت
٢٠	● لغة الترجمة
٢٠	أقراص DVD صوتية

## قبل الاستخدام

### الأقراص القابلة للتشغيل

DVD (قرص ٨ سم / ١٢ سم)	
أقراص DVD صوتية (قرص ٨ سم / ١٢ سم)	
قرص CD فيديو (VCD) (قرص ٨ سم / ١٢ سم)	
قرص CD صوتي (قرص ٨ سم / ١٢ سم)	

بالإضافة على ذلك، هذه الوحدة يمكنها تشغيل أقراص DVD-RW و DVD+RW و SVCD و CD-R أو CD-RW المحتوية على عناوين صوتية و MP3 و WMA و JPEG أو ملفات DivX.

### ملاحظات

- بالاعتماد على شروط معدات التسجيل أو القرص CD-R/RW (أو DVD+RW، DVD-RW) نفسه بعض أقراص CD-R/RW (أو DVD+RW، DVD-RW) لا يمكن تشغيلها على الوحدة.
- لا تضع أي ختم أو ملصق على جانبي القرص (الجانِب ذو الملصق أو جانب التسجيل).
- لا تستعمل الأقراص المضغوطة الغير منتظمة الشكل (مثل التي على شكل قلب أو الشكل المثلث). هذه الأشياء ممكن أن ينتج عنها إعطاب.

### ملاحظات على أقراص DVDs وأقراص CD الفيديو

بعض عمليات العرض الخاصة بأقراص DVD وأقراص CD الفيديو ممكن أن تكون مثبتة عمداً بواسطة بمنتجي البرامج. عند تشغيل أقراص DVD وأقراص CD الفيديو وحسب محتويات القرص المصمم بواسطة برنامج المنتج، تكون بعض ميزات العرض للوحدة غير متاحة أو يمكن إضافة وظائف أخرى. تأكد أيضاً من الرجوع من التعليمات المرفقة مع أقراص DVD وأقراص CD الفيديو. بعض أقراص DVD مصنوعة لأغراض مهنية وقد لا تعمل على الوحدة.

### الرمز المحلي لجهاز استقبال DVD/CD و DVD



جهاز استقبال DVD/CD هذا تم تصميمه وتصنيعه لعرض برنامج DVD المشفر للمنطقة «2». رمز المنطقة على ملصقات بعض أقراص DVD يشير إلى نوع المشغلات التي تستطيع تشغيل هذه الأقراص. هذه الوحدة تستطيع تشغيل أقراص DVD الملصق عليها «2» أو «ALL». إذا حاولت تشغيل أي أقراص أخرى، ستظهر الرسالة «Check Regional Code» على شاشة التلفزيون والتي تخبرك بفحص الرمز المحلي. بعض أقراص DVD التي ليس لديها ملصق رمز المنطقة قد تكون ما زالت خاضعة لقيود المنطقة و لذلك تكون غير قابلة للتشغيل.

### ملاحظات على أقراص CD المرمزة DTS

عند تشغيل أقراص CD المرمزة DTS، يمكن سماع مستوى صوتي مفرط من مخرج الستريو التناظري. لتجنب الضرر المحتمل للنظام الصوتي، قم بخفض درجة الصوت قبل العرض مثل الأقراص، و قم بتعديل درجة الصوت بالتدريج، وحافظ على درجة الصوت بمستوى منخفض. لتستمتع بعرض DTS Digital Surround<sup>TM</sup> يجب توصيل نظام خارجي لفك تشفير قناة ٨، ٥ DTS Digital Surround<sup>TM</sup> إلى إخراج الوحدة.

### مصطلحات متعلقة بالأقراص

#### العنوان (DVD فقط)

محتويات الفيلم الرئيسية أو محتويات الميزات المرافقة أو محتويات الميزات الإضافية أو ألبوم موسيقى. تم تعيين رقم مرجعي لكل عنوان لتتمكن من تحديد مكانه بسهولة.

#### الفصل (DVD فقط)

أقسام الصورة أو قطع موسيقية أصغر من العناوين. يتكون العنوان من فصل واحد أو عدة فصول. تم تعيين لكل فصل رقم الفصل الخاص به، لتتمكن من تحديد مكان الفصل الذي تريده. وفقاً لنوع القرص، قد لا يتعذر تسجيل الفصول.

#### المجموعة (أقراص DVD الصوتية فقط)

المحتويات الصوتية الرئيسية أو محتويات الميزات المرفقة أو محتويات الميزات الإضافية أو ألبوم موسيقى. تم تعيين رقم مرجع كل مجموعة لتتمكن من تحديد مكانها بسهولة.

#### المشهد (VCD)

على قرص CD الفيديو مع وظائف PBC (التحكم بالعرض)، يتم تقسيم الصور المتحركة والصور الثابتة إلى أقسام تسمى «مشاهد». كل مشهد يتم عرضه في شاشة القائمة وتعيين رقم مشهد، لتتمكن من تحديد مكان المشهد الذي تريده. يتكون المشهد مسار واحد أو عدة مسارات.

### أنواع أقراص Video CD

هناك نوعان من أقراص Video CD:

#### أقراص Video CD المزودة بوظائف PBC (الإصدار ٢.٠)

تسمح لك وظائف PBC (التحكم بالعرض) بالتفاعل مع النظام عن طريق القوائم ووظائف البحث أو عمليات التشغيل التقليدية التي تشبه تلك المستخدمة في الكمبيوتر. علاوة على ذلك، يمكن تشغيل الصور الثابتة ذات الدقة العالية إذا تم إرفاقها في القرص.

#### أقراص Video CD غير المزودة بوظائف PBC (الإصدار ١.١)

يتم تشغيلها بنفس طريقة تشغيل أقراص CD الصوتية، هذه الأقراص تسمح بعرض صور الفيديو وكذلك الصوت ولكنها غير مزودة بوظائف PBC.

## قبل التشغيل (تتمة)

### احتياطات وقائية

#### التعامل مع الوحدة

##### عند شحن الوحدة

تأتي عبوة الشحن الأصلية ومواد التعبئة مناسبة لاستعمالات متعددة. لأقصى حماية، أعد تعبئة الوحدة بنفس طريقة تعبئتها من المصنع.

##### عند ضبط الوحدة

قد يحدث تشويش أثناء العرض بسبب الصوت والصورة الناتج عن أي تلفزيون أو فيديو أو راديو قريب. في هذه الحالة، ضع الوحدة بعيداً عن التلفزيون أو الفيديو أو الراديو أو أغلق الوحدة بعد إزالة القرص.

##### للحفاظ على نظافة السطح الخارجي

لا تستعمل السوائل المتطايرة، مثل المبيدات الحشرية بالقرب من الوحدة. لا تترك المنتجات المطاطية أو البلاستيكية على سطح الوحدة لفترة طويلة. لأن ذلك سيترك علامات على سطح الوحدة.

#### تنظيف الوحدة

##### لتنظيف الهيكل الخارجي

استعمل قطعة قماش ناعمة وجافة. إذا كانت أسطح الوحدة متسخة للغاية، استعمل قطعة قماش مبللة قليلاً بمحلول مادة منظفة. لا تستعمل المذيبات القوية مثل الكحول أو البنزين أو الثينر وذلك لأنها ستلحق ضرراً بـ سطح الوحدة.

##### للحصول على صورة واضحة

جهاز استقبال DVD/CD عالي التقنية وجهاز دقيق. إذا كانت عدسات الالتقاط الضوئية وأجزاء مشغل القرص غير نظيفة أو بالية، ستكون جودة الصورة سيئة. يوصى بالفحص والصيانة دورياً بعد ١٠٠٠ ساعة من الاستخدام. (هذا يعتمد على بيئة التشغيل). لمزيد من التفاصيل، الرجاء الاتصال بأقرب موزع.

### ملاحظات على الأقراص

#### التعامل مع الأقراص

لا تلمس جانب التشغيل من القرص. امسك القرص من حوافه بحيث لا تبقى آثار الأصابع على القرص. لا تقم بلصق أي ورقة أو شريط على القرص.



#### تخزين الأقراص

بعد الانتهاء من تشغيل القرص، قم بتخزينه في علبته. لا تعرض القرص إلى أشعة الشمس المباشرة أو المصادر الحرارية، أو تتركه في سيارة متوقفة ومعرضة لأشعة الشمس المباشرة، لأن ذلك سيزيد درجة الحرارة بوضع كبير في السيارة.

#### تنظيف الأقراص

قد تسبب آثار الأصابع والغبار على القرص ضعفاً في جودة الصورة وتشويشاً في الصوت. قبل التشغيل، نظف القرص باستخدام قطعة قماش نظيفة. امسح القرص من المركز إلى الخارج.



لا تستخدم مواد مذيبة قوية مثل الكحول أو البنزين أو الثينر أو المواد المتاحة على نطاق تجاري أو مواد الرش ضد الكهربياء المخصصة لاسطوانات الفينيل.

### حول الرموز

#### حول عرض الرمز «Ⓜ»

ربما يظهر الرمز «Ⓜ» على شاشة التلفزيون أثناء التشغيل. هذه الأيقونة تعني أن الوظيفة الموضحة في دليل المستخدم غير متاحة على قرص الفيديو DVD المحدد.

#### حول استخدام رموز القرص للتعليمات

القسم الذي له عنوان به أحد الرموز التالية ينطبق فقط على القرص الذي يمثله الرمز.

- DVD و DVD±R/RW نهائي.
- أقراص DVD صوتية.
- أقراص فيديو مضغوطة مع وظيفة PBC (التحكم بالعرض).
- أقراص فيديو مضغوطة بدون وظيفة PBC (التحكم بالعرض).
- أقراص CD صوتية
- قرص MP3
- قرص WMA
- قرص JPEG
- قرص DivX

## اللوحة الأمامية واللوحة الخلفية

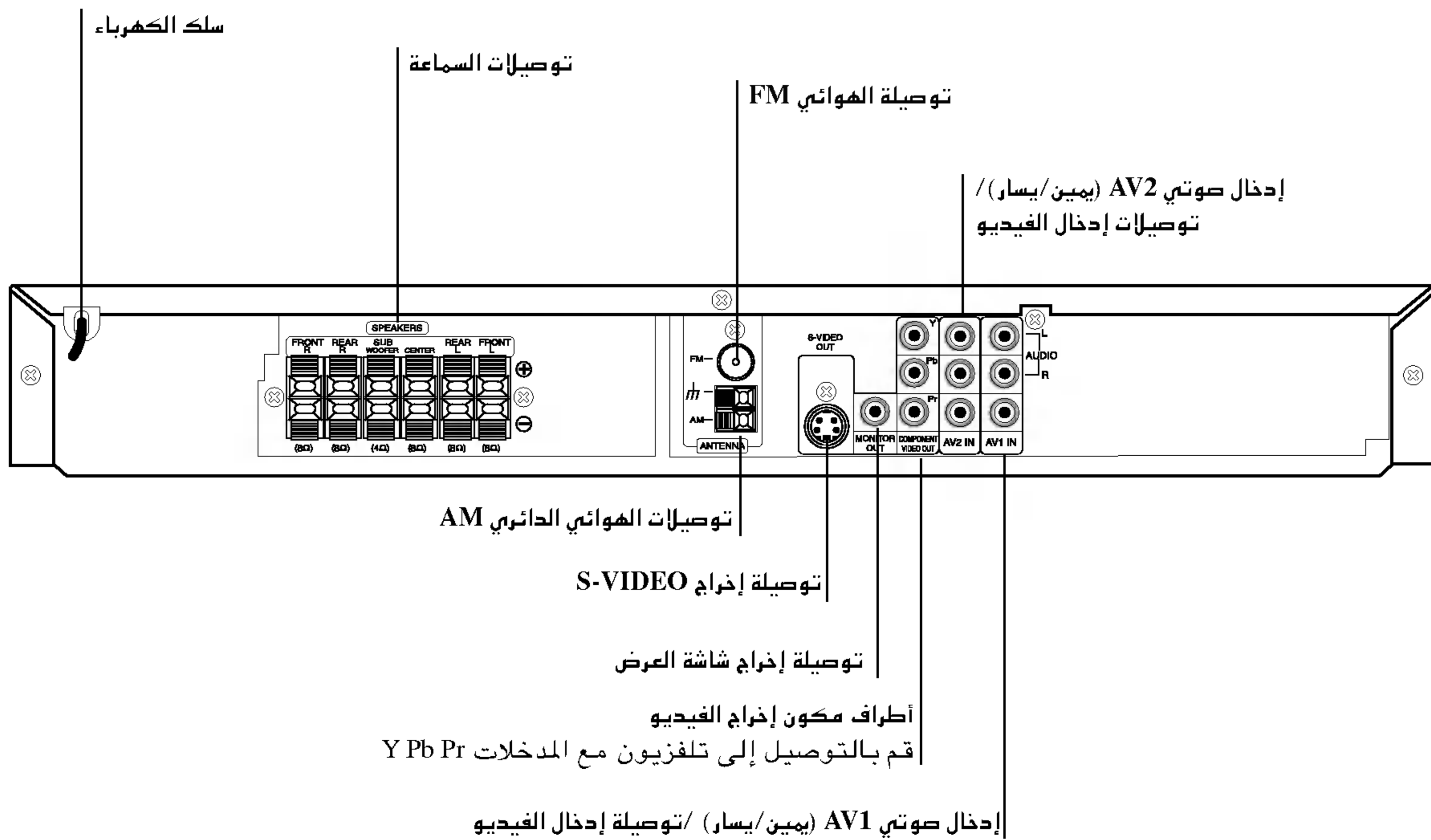
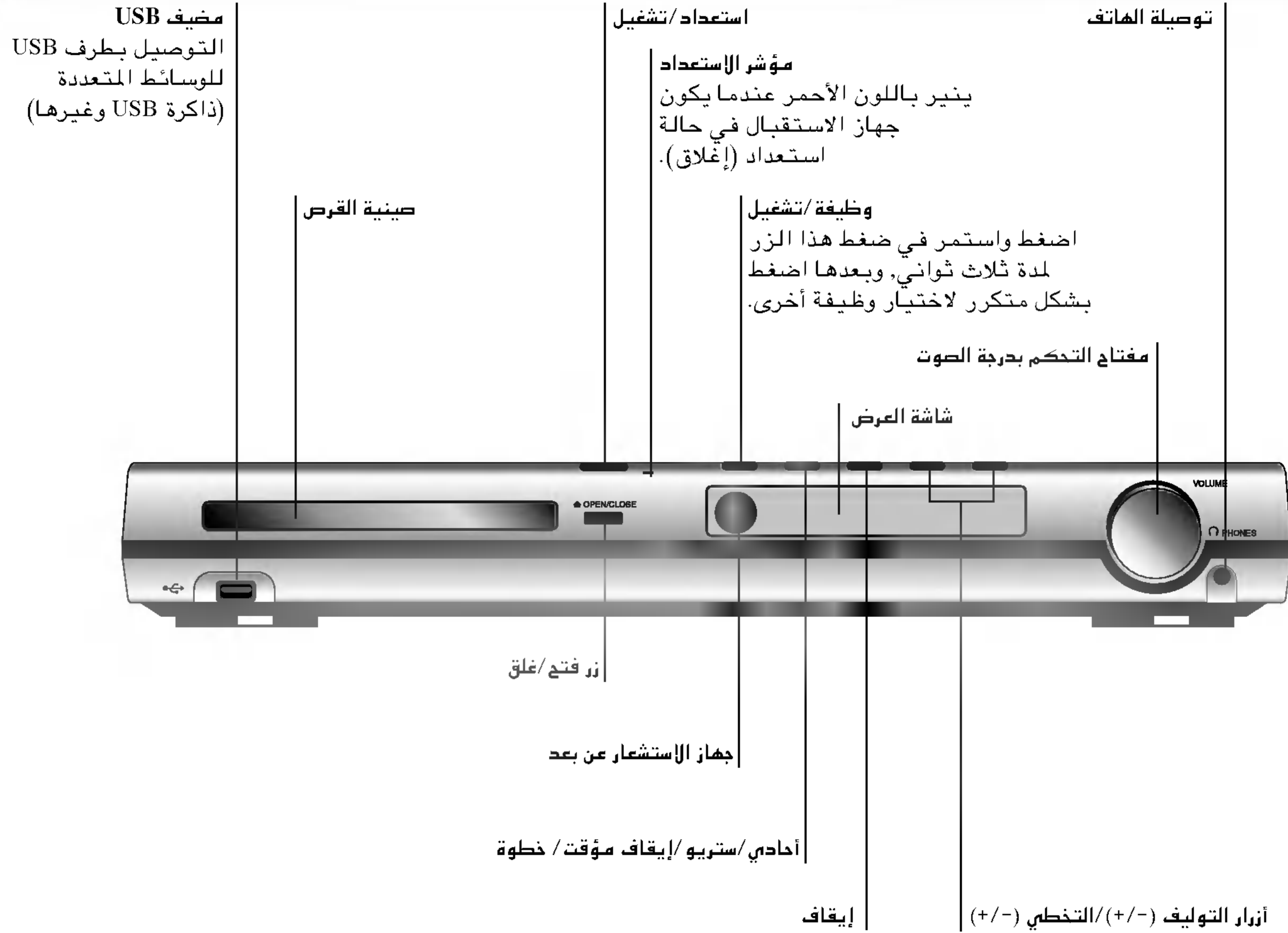

لا تلمس الدبابيس الداخلية للمقابس على اللوحة الخلفية.  
التفريغ الإلكتروني قد يسبب ضرراً دائماً للوحدة.

## نظرة عامة حول جهاز التحكم عن بعد

**POWER**  
اختر مصدر إخراج (CD/DVD) أو المنافذ.

**DVD**  
اختر جهاز موافقة النظام (حزم FM وAM) الأزرار الرقمية ٩-٠  
اختر الخدمة أو رقم البرنامج مباشرة أو اختر الاختيارات المرقمة في القائمة.

**الخدمة**  
اختر جهاز موافقة النظام (حزم FM وAM) الأزرار الرقمية ٩-٠  
اختر الخدمة أو رقم البرنامج مباشرة أو اختر الاختيارات المرقمة في القائمة.

**XTS pro**  
للاستمتاع بصوت أكثر طبيعية وواقعية.

**XTS**  
للاستمتاع بتأثير صوتي رائع.

**AUDIO**  
يختار لغة الصوت (DVD) أو القناة الصوتية (CD).

**SOUND MODE**  
يختار نمط الصوت.

**SETUP**  
للوصل إلى قائمة الإعداد أو إزالتها.

**MENU**  
للوصل إلى القائمة على قرص DVD.

**SCAN-/+(◀▶)**  
البحث نحو الأمام أو الخلف.

**SLOW-/+(◀▶)**  
عرض بطيء عكسي / أمامي

**REVERSE SKIP (◀◀)**  
بحث عكسي\*/ الانتقال إلى بداية الفصل أو المسار الحالي أو الانتقال إلى الفصل أو المسار السابق.

**FORWARD SKIP (▶▶)**  
بحث أمامي\*/ الانتقال إلى الفصل أو المسار التالي.

**PROG.**  
للوصل إلى قائمة البرنامج أو إزالتها.

**MEMO.**  
أدخل تردد محطة الراديو داخل جهاز الموافقة.

**CLEAR**  
يزيل رقم المسار على قائمة البرنامج أو علامة على قائمة البحث بالعلامة MARKER SEARCH قائمة.

**REPEAT**  
تكرار فصل أو مسار أو عنوان أو الكل.

**REPEAT A-B**  
تكرار التسلسل.

**POWER**  
فتح وإغلاق صينية القرص.

**OPEN/CLOSE (▲)**  
اختيار مصدر الإدخال.

**AUX**  
للتحكم بالتلفزيون (تلفزيون LG فقط).

**TV**  
ضبط إيقاف النظام ألياً. في وقت محدد.

**SLEEP**  
كتم صوت السماعات.

**MUTE**  
اختيار لغة الترجمة المعروضة (DVD).

**SUBTITLE**  
إزالة قائمة الإعداد.

**RETURN**  
وضع علامة عند نقطة أثناء العرض.

**MARKER**  
عرض قائمة البحث بالعلامة MARKER SEARCH.

**SEARCH**  
للوصل إلى العرض على الشاشة.

**DISPLAY**  
اختيار مصدر تلفزيون.

**INPUT**  
اختيار أحد خيارات القائمة.

**ENTER**  
لتأكيد اختيار عنصر القائمة.

**PRESET/CH(+/-) (▲/▼)**  
اختيار برنامج التلفزيون أو الراديو.

**TUN(-/+) (◀▶)**  
للضبط على محطة الراديو المرغوب بها.

**TITLE**  
عرض قائمة عناوين الأقراص إن توفرت.

**VOLUME (+/-)**  
لتعديل درجة صوت السماعة ودرجة صوت التلفزيون.

**PLAY (▶)**  
بدء العرض

**PAUSE/STEP (⏸)**  
إيقاف العرض مؤقتاً.

**STOP (■)**  
إيقاف العرض.

**ZOOM**  
تكبير صورة DVD فيديو

**DIMMER**  
اضغط لتغيير لمعان شاشة العرض على اللوحة الأمامية أثناء التشغيل.

**USB**  
للتمتع بملفات الوسائط المتعددة.

### تركيب بطارية جهاز التحكم عن بعد

قم بإزالة غطاء البطارية الذي على الجزء الخلفي من جهاز التحكم عن بعد، وأدخل بطاريتين من نوع R03 (حجم AAA) ونسق قطبيها بطريقة صحيحة.

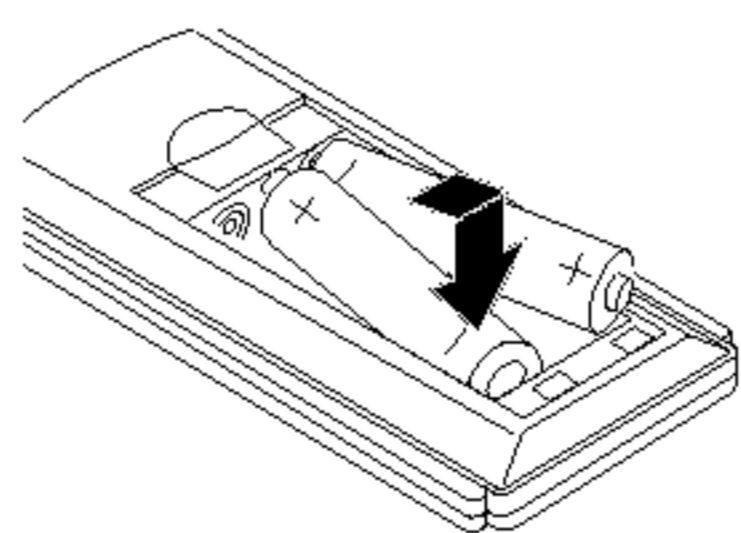

### نطاق تشغيل جهاز التحكم عن بعد

قم بتوجيه جهاز التحكم عن بعد نحو جهاز الاستشعار عن بعد واضغط الأزرار.

- المسافة: حوالي ٢٣ قدم (٧ متر) من أمام جهاز الاستشعار عن بعد.
- الزاوية: حوالي ٣٠° في كل اتجاه من أمام جهاز الاستشعار عن بعد.

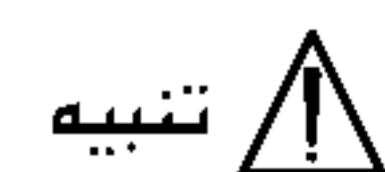

لا تخلط البطاريات القديمة مع الجديدة. لا تخلط أنواع مختلفة من البطاريات (قياسي أو قلوي، إلخ...).

## التوصيلات

### توصيلات التلفزيون

- قم بتوصيل إحدى التوصيلات التالية، وفقاً لإمكانات المعدات الموجودة.

#### تلميحات

- وفقاً لنوع جهاز التلفزيون الخاص بك والمعدات الأخرى التي تحب توصيلها، هناك طرق متعددة لتوصيل جهاز استقبال DVD/CD. استخدم إحدى طرق التوصيل الموصوفة فيما يلي.
- الرجاء الرجوع لدليل التلفزيون أو الفيديو أو نظام الستيريو أو أي أجهزة أخرى لأنه ضروري لعمل أفضل التوصيلات.

#### تنبيه

- تأكد من توصيل جهاز استقبال DVD/CD مباشرة إلى التلفزيون. اختر إدخال AV صحيح على تلفزيونك.
- لا قم بتوصيل جهاز استقبال DVD/CD إلى التلفزيون عن طريق الفيديو. فقد يتسبب ذلك في تشوش صورة DVD بواسطة نظام حماية النسخ.

#### توصيل S-Video

- أوصل المقبس S-VIDEO OUT على جهاز استقبال DVD/CD إلى المقبس S-VIDEO IN على التلفزيون باستخدام الكبل (S-Video) (S).

#### توصيل الفيديو

- أوصل المقبس MONITOR OUT من جهاز استقبال DVD/CD إلى المقبس VIDEO IN على التلفزيون باستخدام كبل الفيديو المجهز مع الوحدة (V).

#### توصيل مكون الفيديو (Color Stream®)

- أوصل المقابس COMPONENT VIDEO OUT من جهاز استقبال DVD/CD إلى المقابس المناظرة لها على التلفزيون باستخدام كبل (C) Y Pb Pr.

#### توصيل المسح المتوالي (ColorStream® pro)

- إذا كان جهاز التلفزيون الخاص بك عالي الوضوح أو تلفزيون باستعداد رقمي يمكنك الاستفادة من إخراج المسح المتوالي لجهاز استقبال لأعلى دقة فيديو ممكن.
- إذا كان جهاز التلفزيون الخاص بك لا يقبل تنسيق المسح المتوالي ستظهر الصورة مختلطة إذا جربت المسح المتوالي على المستقبل DVD/CD.

أوصل المقابس COMPONENT VIDEO OUT من جهاز استقبال DVD/CD إلى المقابس المناظرة لها على التلفزيون باستخدام كبل (C) Y Pb Pr اختياري.

#### الجانب الخلفي للتلفزيون

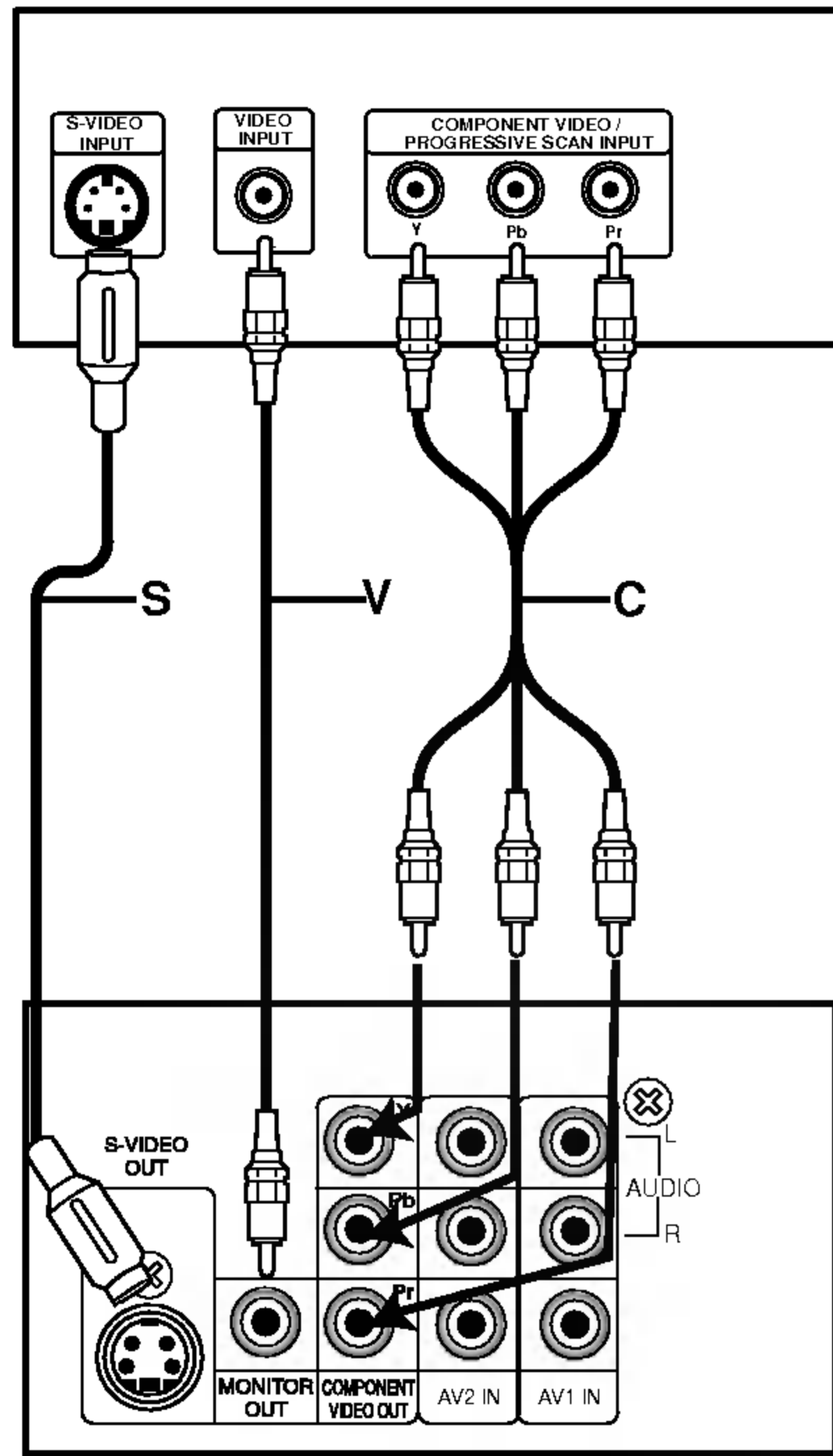

الجانب الخلفي لجهاز استقبال DVD/CD

#### ملاحظات

- اضبط خاصية المسح التوالي Progressive على « On » على قائمة الإعداد، انظر صفحة ١٥.
- اضبط خاصية المسح التوالي Progressive على « Off » بواسطة إزالة أي قرص من الوحدة وإغلاق صينية القرص. سيتم عرض رسالة « no disc » على شاشة العرض. وبعدها اضغط STOP واستمر في الضغط لمدة خمس دقائق قبل ترك الزر.
- المسح المتوالي لن يعمل مع توصيلات الفيديو المتناظر (مقبس VIDEO OUT الأصفر) أو توصيلة S-VIDEO.



## التوصيلات (تتمة)

### توصيل التجهيزات الاختيارية

- 1 / أوصل جهاز الفيديو بوصلات AV IN.
- 2 / أوصل جهاز الفيديو الإضافي إلى وصلات AV2.
- 3 / أوصل منفذ USB من ذاكرة USB (أو مشغل MP3 أو غيره) إلى مضيف USB على الجانب الأمامي للوحدة.

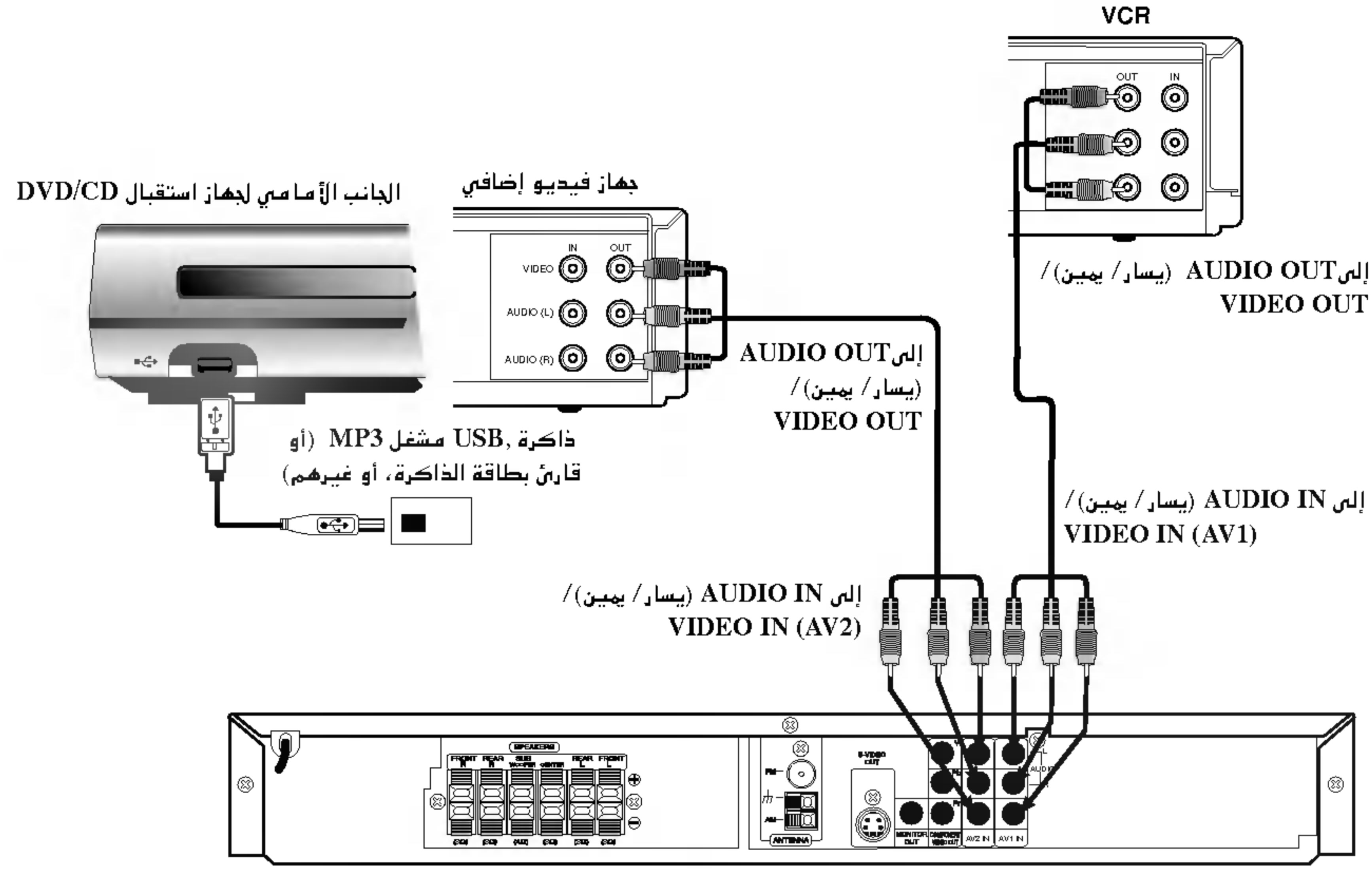

### ملاحظات

- إذا كان التنسيق الصوتي للإخراج الرقمي لا يوافق إمكانيات جهاز استقبال DVD/CD الخاص بك، سيصدر جهاز الاستقبال صوتاً قوياً مشوشاً أو لا يصدر صوتاً مطلقاً.
- ملفات DivX في بطاقة الذاكرة الخاصة بك لن يتم تشغيلها.

### توصيلات الهوائي

- أوصل هوائي FM/AM المجهز مع الوحدة للاستماع للراديو.
- أوصل هوائي AM الدائري إلى وصلة هوائي AM.
- أوصل هوائي FM السلكي إلى وصلة هوائي FM.

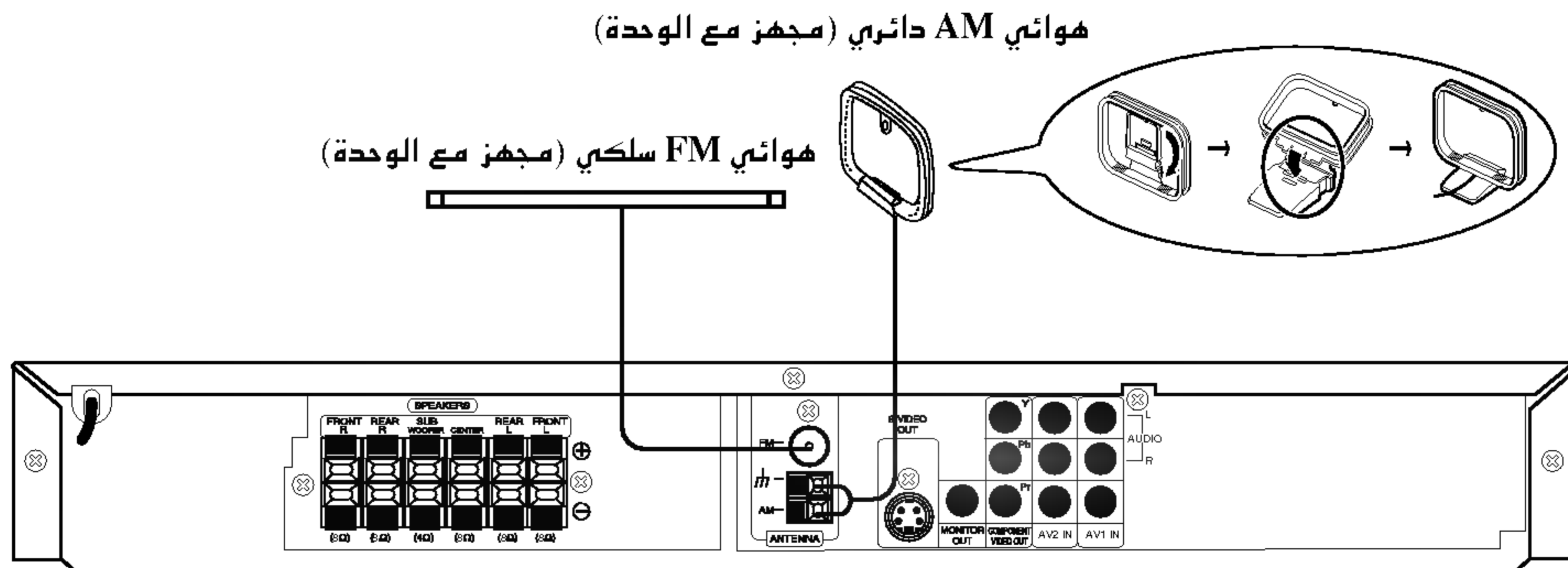

### ملاحظات

- لمنع التقاط الضجيج، احتفظ بهوائي AM الدائري بعيداً عن جهاز استقبال DVD/CD وعن الأجزاء الأخرى.
- تأكد من تمديد هوائي FM السلكي تماماً.
- بعد توصيل هوائي FM السلكي، احتفظ به بوضع أفقي قدر الإمكان.

## التوصيلات (تتمة)

### توصيل نظام السماعات

أوصل السماعات باستخدام أسلاك السماعات المجهزة مع الوحدة. للحصول على أفضل صوت محيطي ممكن، قم بتعديل معاملات السماعات (درجة الصوت، المسافة، وغيرها).



السماعة المركزية

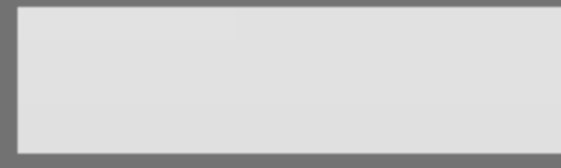
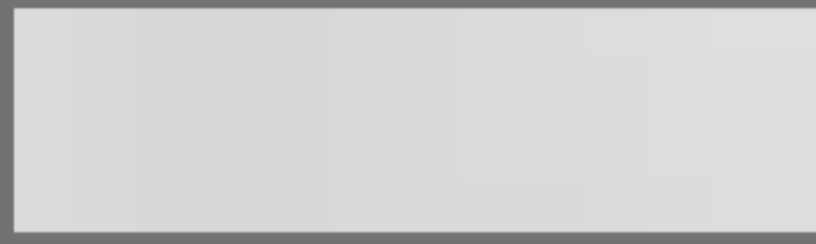

#### ملاحظات

- تأكد من توافق كبل السماعة إلى الطرف الملائم على الأجزاء: + إلى + و - إلى -. إذا تم عكس الكبلات، سوف يشوش الصوت وينقص الأساس.
- إذا استخدمت السماعات الأمامية مع الحد الأدنى للإدخال، قم بتعديل درجة الصوت بعناية لتجنب الإخراج الزائد على السماعات.
- لا تقم بإزالة الغطاء الأمامي لسماعة الصوت.

## التوصيلات (تتمة)

### تحديد موضع السماعات

في الوضع العادي، استعمل ٦ سماعات (٢ سماعة أمامية، سماعة مركزية، ٢ سماعة خلفية ومكبر الصوت الفرعي). إذا أردت تشغيل الصوت بجودة عالية أو بنظام DTS الرقمي أو بنظام دولبي المحيطي الرقمي (Dolby Digital) يجب توصيل مكبر الصوت الفرعي.

- السماعات الأمامية  
وفقاً لمكان استماعك اضبط موضع السماعات في مسافة متساوية. وعند موقع السمع ضع فاصلاً بين السماعات يصل إلى ٤٥ درجة.
- السماعة المركزية  
السماعات المركزية والسماعات الأمامية تكون بنفس الارتفاع. ولكن يتم وضعهما في العادة فوق التلفزيون أو تحته.
- السماعات الخلفية  
ضع السماعة اليسرى واليمنى خلف منطقة الاستماع. هذه السماعات تعيد إنشاء حركة الصوت والمناخ اللازم لتشغيل المحيطي. للحصول على أفضل النتائج، لا تقم بتركيب السماعات الخلفية بعيدة جداً خلف موقع الاستماع وقم بتركيبها في نفس مستوى أذن المستمع أو أعلى منها. ومن الأفضل دائماً توجيه السماعات الخلفية باتجاه الجدار أو السقف لتوزيع أبعد للصوت. بالنسبة للغرفة الأصغر حجماً، وإن كان الحضور بالقرب من الجدار الخلفي، ضع السماعات الخلفية الواحدة مقابل الأخرى، وضع السماعات الخلفية أعلى بمقدار ٦٠-٩٠ سم من أذان المستمع.
- مكبر الصوت الفرعي  
هذا يمكن وضعه في أي موقع أمامي.

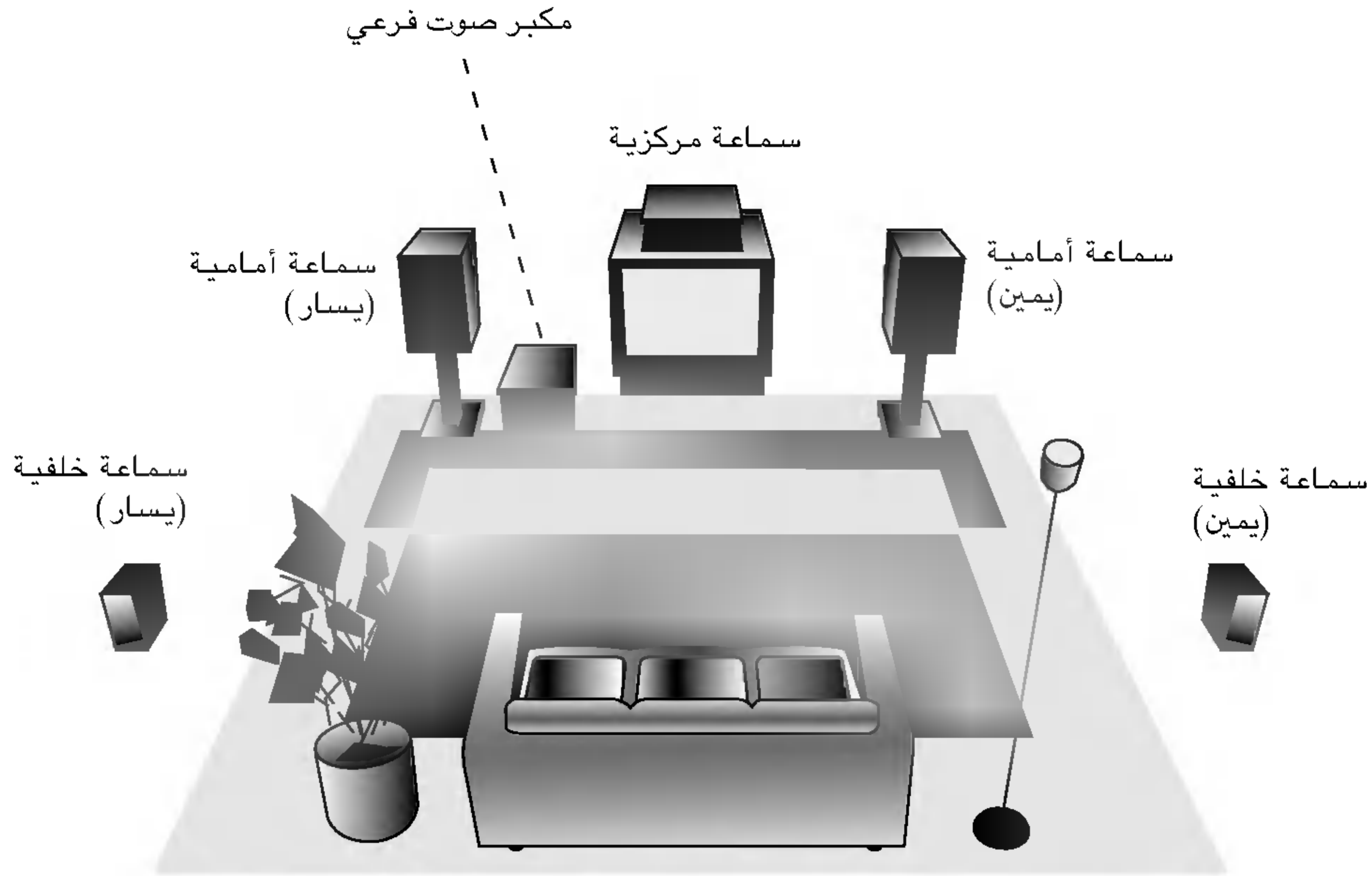

مثال لموضع السماعات

## قبل التشغيل

### معجم مصغر لوضع تدفق الصوت والصوت

#### المحيطي

##### DTS

يسمح لك بالتمتع بقنوات منفصلة ٥, ١ (أو ٦) ذات جودة رقمية عالية من مصادر برامج DTS مثل الأقراص و DVD والأقراص المضغوطة، وغيرها، والتي تحمل العلامة التجارية DTS. يوزع تأثير DTS Digital Surround الرقمي المحيطي أكثر من ٦ قنوات واضحة الصوت (يعني مطابق لصوت النسخ الأصلية) وينتج درجة وضوح غير عادية في مجال صوت حقيقي قدره ٣٦٠ درجة. المصطلح DTS هو علامة تجارية من DTS Technology، ذ.م.م. تم التصنيع بترخيص من DTS Technology ذ.م.م.

##### DIGITAL

يتيح تنسيق Dolby Digital المحيطي الرقمي الاستمتاع بأكثر من ٥, ١ قناة من الصوت المحيطي الرقمي من مصدر برنامج Dolby Digital. إذا قمت بتشغيل أقراص DVD مع علامة «Dolby Digital» يمكنك التمتع بجودة صوت أفضل ودقة أكبر ونطاق ديناميكي محسن.

##### PRO LOGIC (II)

ينشئ Dolby Pro Logic II خمس قنوات إخراج كاملة النطاق الترددي من مصادر ثنائية القنوات. ويتم ذلك باستخدام برنامج فك تشفير عالي النقاء مجسم يستخرج الخصائص المساحية الخاصة بالتسجيل الأصلي دون إضافة أية أصوات جديدة أو تنويعات على درجة الصوت.

##### MOVIE وضع

يستخدم وضع MOVIE مع عروض التلفزيون الستيريو وكل البرامج التي تستخدم Dolby Surround. وتكون النتيجة الحصول على حقل صوت محسن الاتجاهات يقارب جودة صوت قناة ٥, ١ المنفصلة.

##### MUSIC وضع

يستخدم وضع MUSIC مع أي تسجيلات ستريو موسيقية.

##### MATRIX وضع

يشبه وضع MATRIX وضع Music فيما عدا أن منطق التقوية الاتجاهي مغلق. ويستخدم لتقوية الإشارات الأحادية لجعلها تبدو أكبر. ويستخدم وضع MATRIX أيضاً في الأنظمة الآلية، حيث يحدث تذبذب من رداءة استقبال ستريو FM ويستطيع من جهة أخرى أن ينشئ إشارات محيطية من جهاز فك التشفير المنطقي. إن العلاج الأمثل لرداءة استقبال ستريو FM يكون ببساطة بتحويل الصوت إلى أحادي.

##### BYPASS

يتم تشغيل البرنامج مع إشارات صوتية محيطية متعددة القنوات وفقاً للطريقة التي تم التسجيل بها.

### وضع الصوت

يمكنك التمتع بصوت محيطي ببساطة باختيار أحد مجالات الصوت المبرمجة مسبقاً وفقاً للبرنامج الذي تريد الاستماع إليه.

#### عند إدخال قرص DVD

يمكنك تغيير وضع إخراج الصوت الرقمي (Digital Audio Output) بالضغط على زر AUDIO على جهاز التحكم عن بعد أثناء العرض. على الرغم من اختلاف محتويات أقراص DVD من قرص إلى آخر فإن التالي يوضح التشغيل الأساسي عند استخدام هذه الميزة.

أ) بعد اختيار القناة ٢ (على سبيل المثال «2 ENG 2 CH» أو «3 ENG 2 CH») بالضغط على زر AUDIO، اضغط زر SOUND مراراً.



ب) بعد اختيار القناة ٥, ١ (على سبيل المثال «1 ENG 5.1 CH» أو «4 ENG DTS 5.1 CH») بالضغط على زر AUDIO، اضغط زر SOUND.

- سيظهر المؤشر «» فقط على شاشة التلفزيون.
- سيتم عرض مؤشر «BYPASS» فقط على شاشة العرض.

#### عند إدخال قرص Video CD

في كل مرة يتم فيها الضغط على زر SOUND يتم تغيير وضع صوت قرص Video CD على شاشة العرض بالترتيب التالي.

BYPASS → STUDIO → CLUB → HALL → THEATER 1 → CHURCH → PL II MOVIE → PL II MUSIC → PL II MTRX → BYPASS...

#### ملاحظة

بعد اختيار «Bypass» لوضع الصوت بالضغط على الزر SOUND اضغط الزر AUDIO. سيتم عرض يسار ويمين وستريو القناة الصوتية على شاشة التلفزيون.

#### عند إدخال قرص CD

في كل مرة يتم فيها الضغط على زر SOUND يتم تغيير وضع صوت القرص المضغوط على شاشة العرض بالترتيب التالي.

BYPASS → STUDIO → CLUB → HALL → THEATER 1 → CHURCH → PL II MOVIE → PL II MUSIC → PL II MTRX → BYPASS...

#### لمعلومتك

- يمكنك التعرف على صيغة التشفير للبرنامج بالنظر إلى العبوة الخاصة به.
- أقراص Dolby Digital ملصق عليها الشعار
- البرامج المرمز باستخدام Dolby Surround ملصق عليها الشعار
- أقراص DTS الرقمية المحيطية عليها العلامة DTS.

#### ملاحظة

- عند تشغيل مسارات صوت ذات بنموذج تردد ٩٦ كيلو هرتز، سوف تتحول إشارة الإخراج إلى ٤٨ كيلو هرتز (نموذج تردد).

## قبل التشغيل (تتمة)

### العرض على الشاشة

يمكنك عرض وضع العرض العام على شاشة التلفزيون. بعض المواد يمكن تغييرها باستعمال القائمة. لاستخدام العرض على الشاشة:

1 اضغط DISPLAY أثناء العرض.

2 اضغط ▲/▼ لاختيار البند. سيتم تظليل البند الذي تم اختياره.

3 اضغط ◀/▶ لتغيير الضبط. يمكنك استخدام الأزرار الرقمية أيضاً إذا كانت مناسبة (على سبيل المثال إدخال رقم العنوان). بالنسبة لبعض الوظائف، اضغط ENTER لتنفيذ الضبط.

#### حالة العرض/القيود

تكرار العنوان Title

تكرار التسلسل A-B

استئناف التشغيل من هذه النقطة

الإجراء ممنوع أو غير متاح

#### ملاحظات

- بعض الأقراص غير مجهزة بكل الميزات المبينة في الأسفل.
- إذا لم يتم ضغط زر لمدة ١٠ ثوان، سيختفي كل ما هو معروض على الشاشة.

### مثال : العرض على الشاشة أثناء تشغيل فيديو DVD

البنود	طريقة الاختيار
رقم العنوان	◀/▶ أرقام ENTER
رقم الفصل	◀/▶ أرقام ENTER
البحث بالزمن	أرقام، ENTER
لغة الصوت والصوت الرقمي وضع الإخراج	◀/▶ أو AUDIO
لغة الترجمة	◀/▶ أو SUBTITLE
الزاوية	◀/▶
الصوت	◀/▶

### مثال: العرض على الشاشة أثناء تشغيل VCD

البنود	طريقة الاختيار
رقم المسار (أو وضع PBC)	◀/▶ أرقام ENTER
البحث بالزمن	أرقام، ENTER
قناة صوتية	◀/▶ أو AUDIO
الصوت	◀/▶

### مثال: العرض على الشاشة أثناء تشغيل DVD صوتي

البنود	طريقة الاختيار
رقم المجموعة	◀/▶ أرقام ENTER
رقم العنوان	◀/▶ أرقام ENTER
البحث بالزمن	عرض فقط
لغة الصوت والصوت الرقمي وضع الإخراج	◀/▶ أو AUDIO
لغة الترجمة	عرض فقط
صفحة (أو زاوية)	◀/▶

## قبل التشغيل (تتمة)

### الإعدادات المبدئية

باستخدام قائمة الإعداد، يمكنك إجراء العديد من التعديلات على البنود مثل الصورة والصوت. يمكنك أيضاً ضبط لغة الترجمة وقائمة الإعداد، من بين الأشياء الأخرى. لمزيد من التفاصيل حول كل بند من قائمة الإعداد انظر الصفحات من ١٤ إلى ١٧.

#### لعرض القائمة والخروج منها:

اضغط SET UP لعرض القائمة. اضغط للمرة الثانية على SET UP سيأخذك إلى الشاشة الأولية.

#### للانتقال إلى المستوى التالي:

اضغط ► على جهاز التحكم عن بعد.

#### للعودة على المستوى السابق:

اضغط ◀ على جهاز التحكم عن بعد.

### اللغة

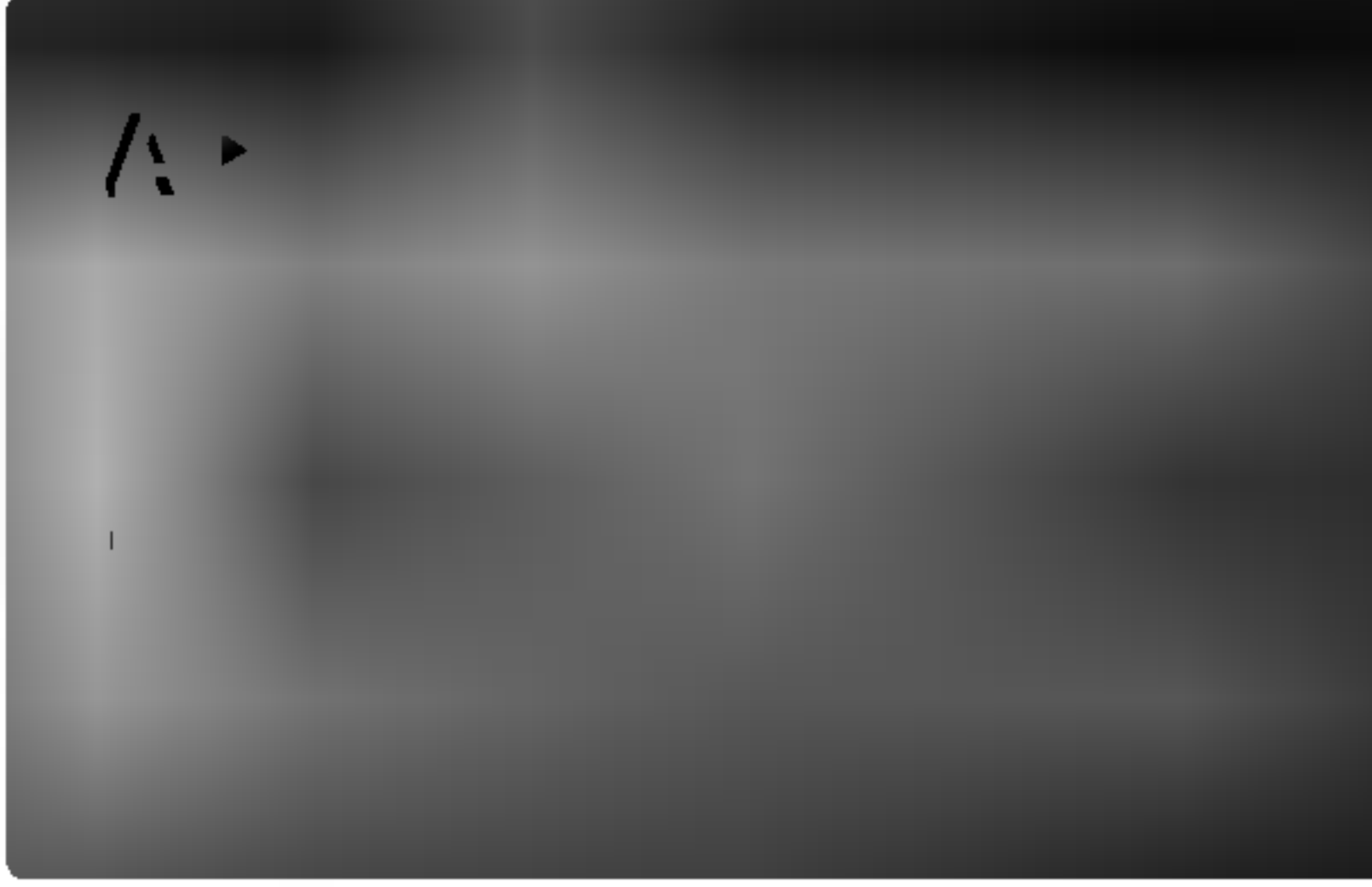

#### OSD (العرض على الشاشة)

اختر لغة لقائمة الإعداد والعرض على الشاشة.

#### صوت القرص / عنوان فرعي / قائمة

اختر اللغة التي تفضلها لمسار الصوت (صوت القرص) والترجمة وقائمة القرص.

**Original (أصلي):** تشير إلى اللغة الأصلية التي تم تسجيل القرص بها.

**Other (أخرى):** لاختيار لغة أخرى، اضغط الأزرار الرقمية لإدخال رقم مطابق مكون من ٤ خانات وفقاً لقائمة رمز اللغة في صفحة ٢٩. إذا قمت بإدخال رمز لغة خطأ، اضغط CLEAR على جهاز التحكم عن بعد.

### العرض



#### نسبة أبعاد التلفزيون

**4:3:** اختر هذا الوضع عندما يكون التلفزيون الموصل هو ٣:٤ قياسي.  
**16:9:** اختر هذا الوضع عندما يكون التلفزيون الموصل هو ٩:١٦ واسع.

#### وضع العرض

يعمل ضبط وضع العرض فقط عندما يكون وضع نسبة أبعاد التلفزيون قد تم ضبطه على «4:3».

**Letterbox:** يعرض صورة عريضة مع أشرطة في الأجزاء العلوية والسفلية من الشاشة.

**Panscan:** يعرض صورة عريضة ألياً على كل الشاشة ويقطع الأجزاء غير الملائمة.

### التشغيل العام

#### 1 اضغط SET UP.

ستظهر قائمة الإعداد.

#### 2 استخدم ▲/▼ لاختيار الخيار المطلوب وبعدها اضغط ► للانتقال إلى المستوى الثاني.

ستعرض الشاشة بالضبط الحالي للبند المختار، وكذلك الإعدادات البديلة.

#### 3 استخدم ▲/▼ لاختيار الخيار الثاني المرغوب به وبعدها اضغط ► للانتقال إلى المستوى الثالث.

#### 4 استخدم ▲/▼ لاختيار الضبط المطلوب وبعدها اضغط ENTER لتأكيد اختيارك.

تتطلب بعض البنود خطوات إضافية.

#### 0 اضغط SET UP أو PLAY للخروج من قائمة الإعداد.

## قبل التشغيل (تتمة)

### مسح متوالي

توفر خاصية المسح المتوالي Progressive Scan Video أعلى جودة للصور مع وميض أقل.

إذا كنت تستخدم مقابس COMPONENT VIDEO OUT لكن تم توصيل جهاز الاستقبال إلى التلفزيون القياسي (المتناظر)، اضبط المسح المتوالي على وضع إيقاف التشغيل (Off).

إذا كنت تستخدم مقابس عناصر الفيديو للتوصيل إلى التلفزيون أو شاشة العرض المتوافقين مع إشارة المسح المتوالي، اضبط المسح المتوالي على وضع التشغيل (On).

اختر «Progressive Scan» على قائمة DISPLAY ثم اضغط ▶.

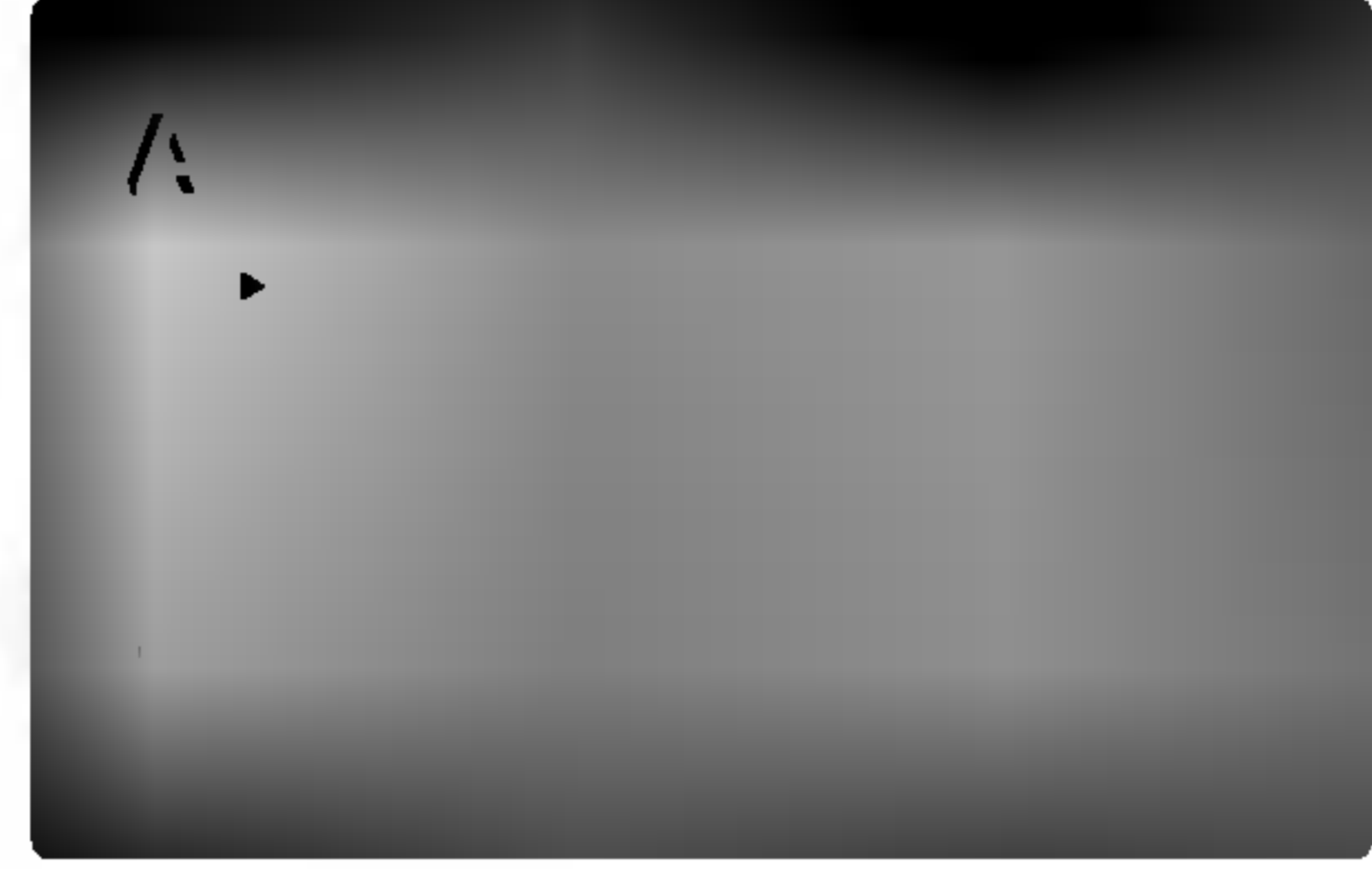
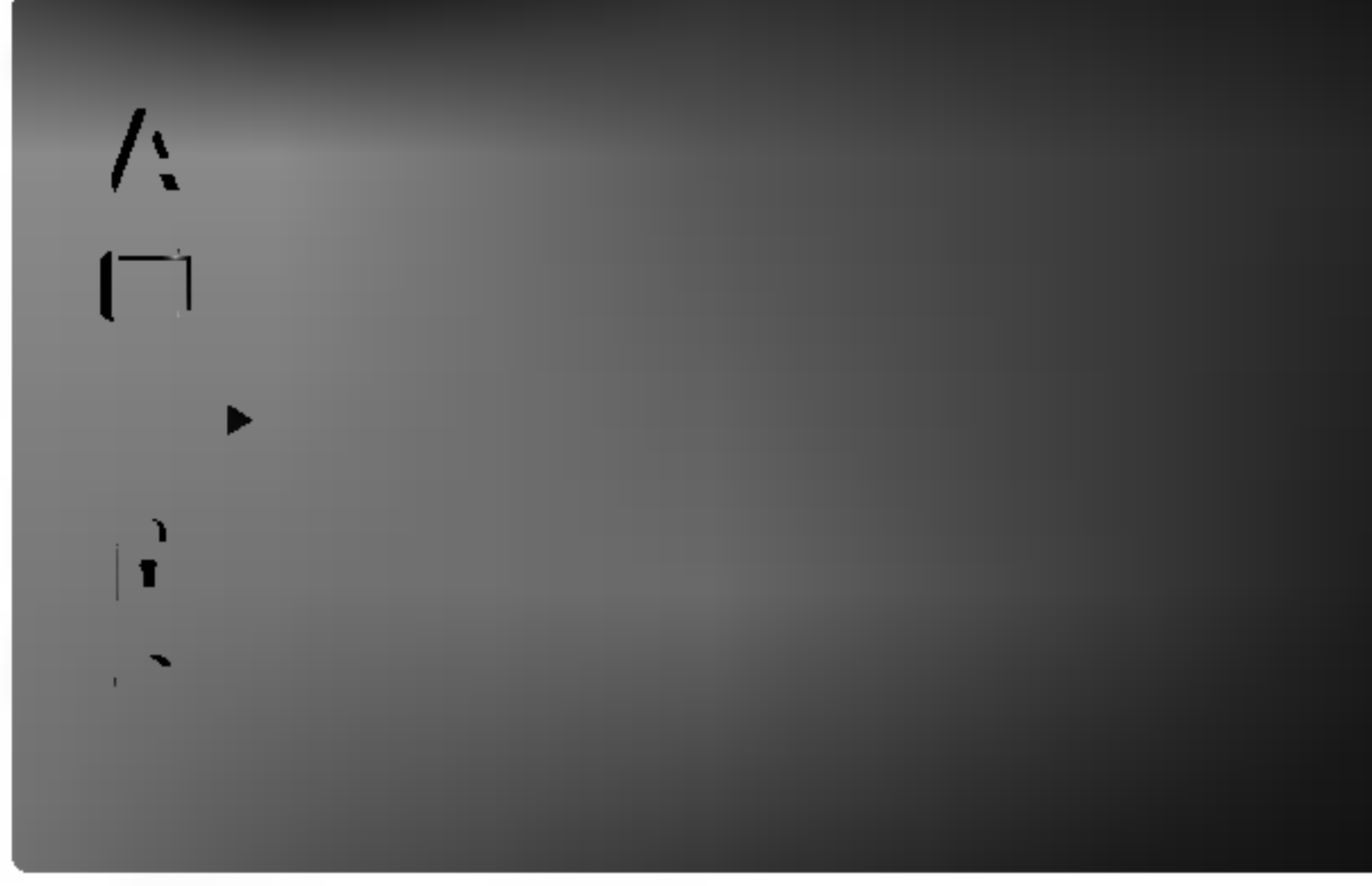

### صوت

لكل قرص DVD خيارات متنوعة من إخراج الصوت. اضبط خيارات صوت جهاز استقبال DVD/CD وفقاً لنوع نظام الصوت المستخدم.

### 0,1 إعداد السماع

اختر إعدادات السماع، بما في ذلك توازن درجة الصوت والمسافة، أو اختبر ضبط السماع.

يظل ضبط السماع فعالاً فقط على الإخراج التناظري متعدد القنوات. (انظر «ضبط السماع» صفحة ٢٥).

### التحكم بالمدى الديناميكي (DRC)

في تنسيق DVD يمكنك الاستماع إلى المسار الصوتي المبرمج بأفضل تقديم دقيق وواقعي ممكن، وهذا بفضل التقنية الصوتية الرقمية. ومع ذلك، قد ترغب في ضغط المدى الفعال للإخراج الصوتي (الفرق بين أعلى الأصوات وأهدأها). ثم تستطيع الاستماع إلى فيلم بدرجة صوت أقل بدون فقد نقاء الصوت. اضبط DRC (التحكم بالمدى الديناميكي) على On (تشغيل) للحصول على هذا التأثير.

### ملاحظات

- تعمل وظيفة DRC فقط أثناء عرض الأقراص المسجلة بنظام دولبي الرقمي (Dolby Digital).
- قد يختلف مستوى ضغط المدى الديناميكي حسب أقراص DVD.

### Vocal

اضبط Vocal على On (تشغيل) عند تشغيل Karaoke DVD متعدد القنوات. ستندمج قنوات Karaoke على القرص ضمن صوت الستيريو الطبيعي.

### تنبيه

حالما يتم إدخال ضبط المسح المتوالي، سيتم رؤية صورة على التلفزيون أو شاشة العرض المتوافقة مع المسح المتوالي. إذا قمت بضبط المسح المتوالي على وضع التشغيل (On) بطريق الخطأ، يجب إعادة تشغيل الوحدة.

١) أزل أي قرص من الوحدة وأغلق صينية القرص. أنظر «NO DISC» سيتم عرضها على شاشة العرض.

٢) اضغط واستمر في ضغط STOP (■) لخمس ثواني ثم اتركه. سيتم استعادة إخراج الفيديو إلى الضبط القياسي، وستصبح الصورة مرئية مرة أخرى على التلفزيون التناظري التقليدي أو على شاشة العرض.

## قبل التشغيل (تتمة)

### الإقفال (سيطرة أبوية)

### كلمة المرور (رمز الحماية)

يمكنك إدخال أو تغيير كلمة المرور .

- 1 اختر كلمة المرور على قائمة LOCK ثم اضغط ▶.
- 2 اتبع الخطوة رقم ٢ كما موضح على اليمين (التصنيف). سيتم تظليل « Change » أو « New ».
- 3 أدخل الرمز الجديد المكون من ٤ أرقام، ثم اضغط ENTER.
- 4 أدخل الرمز مرة أخرى للتأكد.
- 5 اضغط SET UP للخروج من القائمة.

### في حال نسيان رمز الحماية الخاص بك

إذا نسيت رمز الحماية الخاص بك، يمكنك مسحه باستخدام الخطوات التالية:

- 1 أدخل الرقم المكون من ٦ أرقام « 210499 » على قائمة الإعدادات وسيتم مسح رمز الحماية.
- 2 أدخل الرمز الجديد كما هو موضح أعلاه.

### ملاحظة

عندما تظهر «  » على شاشة التلفزيون، اضغط STOP (■) وبعدها اضغط SET UP للانتقال إلى قائمة الإعدادات.

### رمز البلد

أدخل رمز البلد/المنطقة التي تم استخدام مقاييسها لتصنيف قرص فيديو DVD طبقاً للقائمة الموجودة في فصل المرجع.

1 اختر «Country Code» على قائمة LOCK ثم اضغط ▶.

2 اتبع الخطوة رقم 2 كما هو موضح على اليمين (التصنيف).

3 اختر الحرف الأول باستخدام الأزرار ▲/▼.

4 قم بتحريك المؤشر باستخدام الزر ▶ واختر الحرف الثاني باستخدام الأزرار ▲/▼.

5 اضغط ENTER لتأكيد اختيار رمز الدولة.

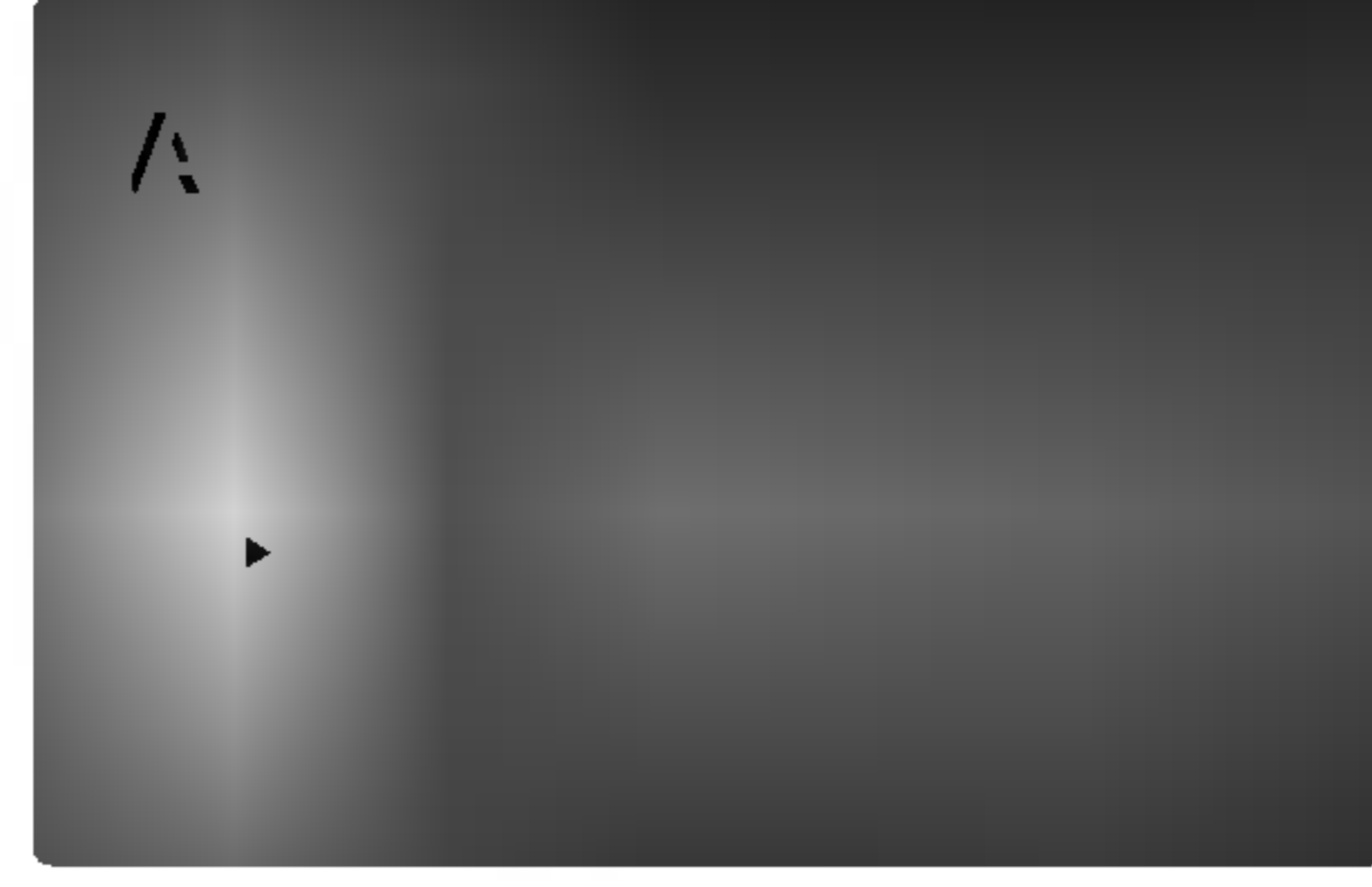

### التصنيف

تحتوي بعض الأفلام على مشاهد ربما تكون غير مناسبة للأطفال ليشاهدونها. الكثير من هذه الأقراص تحتوي معلومات السيطرة الأبوية التي تستخدم للقرص كاملاً أو لمشاهد معينة على القرص. الأفلام والمشاهد تم تقييمها من ١ إلى ٨ حسب البلد. بعض الأقراص تعرض مشاهد أكثر ملاءمة كبدل.

إن ميزات السيطرة الأبوية تسمح لك بإقفال المدخل إلى المشاهد التي تحت التقييم الذي أدخلته، ونتيجة لذلك يمنع أولادك من القدرة على مشاهدة مادة تعتقد أنت إنها غير مناسبة.

1 اختر التصنيف «Rating» القائمة LOCK ثم اضغط ▶.

2 للوصول إلى ميزات التصنيف وكلمة المرور ورمز الدولة، يجب إدخال رمز الحماية المكون من ٤ أرقام قمت بتكوينها.

إذا لم تقم بإدخال رمز الحماية بعد، فيطلب منك إدخالها.

أدخل الرمز المكون من ٤ أرقام واضغط ENTER. أدخل الرمز مرة أخرى واضغط ENTER للتأكيد. في حالة حصول خطأ قبل ضغط ENTER، اضغط CLEAR.

3 اختر تصنيفاً من ١ إلى ٨ باستخدام الأزرار ▲/▼.

التصنيف ١-٨: التصنيف رقم واحد (١) هو الأكثر تقييداً والتصنيف رقم ثمانية (٨) الأقل تقييداً.

Unlock (إلغاء التأمين)

إذا اخترت عدم الإقفال، تصبح السيطرة الأبوية غير فعالة وسيعمل القرص بالكامل.

### ملاحظة

إذا وضعت التصنيف لجهاز استقبال DVD/CD ستعمل كل المشاهد التي لها نفس التقييم أو أقل. المشاهد الأعلى تصنيفاً لن تعمل ما لم يتوفر مشهد بديل على القرص. البديل يجب أن يكون بنفس التصنيف أو أقل. إذا لم يوجد بديل مناسب، سيتوقف عرض القرص. يجب عليك إدخال كلمة مرور من ٤ أرقام أو تغيير مستوى التصنيف بالترتيب لتشغيل القرص.

5 اضغط ENTER لتأكيد اختيار التصنيف، ثم اضغط SET UP للخروج من القائمة.



## تشغيل DVD و Video CD

### إعداد العرض

- قم بتشغيل التلفزيون واختر مصدر إدخال الفيديو الموصول إلى جهاز استقبال DVD/CD.
- نظام الصوت: قم بتشغيل نظام الصوت واختر مصدر إدخال موصول إلى جهاز استقبال DVD/CD.

اضغط فتح/إغلاق (▲) OPEN/CLOSE لفتح صينية القرص.

قم بتحميل القرص المختار على الصينية، مع وضع الملصق نحو الأعلى. عند إدخال قرص DVD ثنائي الجانب، تأكد من إن جانب التشغيل يتجه للأسفل.

اضغط فتح/إغلاق (▲) OPEN/CLOSE لتغلق الصينية. تظهر رسالة READING على شاشة التلفزيون، ويبدأ العرض ألياً. إذا لم يبدأ العرض، اضغط تشغيل PLAY. في بعض الحالات، ربما تظهر قائمة القرص كبديل.

### إذا تم عرض شاشة القائمة

يمكن عرض شاشة القائمة أولاً بعد تحميل DVD أو Video CD المحتوي على القائمة.

استخدم الأزرار ◀/▶/▲/▼ لاختيار العنوان أو الفصل الذي تريد عرضه، ثم اضغط ENTER لتبدأ. اضغط TITLE أو DVD MENU للعودة إلى شاشة القائمة.

استخدم الأزرار ◀/▶/▲/▼ لتحديد الخيار الذي تريده، ثم اضغط ENTER لعرض الخيار.

- استخدم أزرار الأرقام لاختيار المسار الذي تريد عرضه. اضغط RETURN للعودة إلى شاشة القائمة.
- قد يختلف ضبط القائمة و إجراءات التشغيل لاستخدام القائمة وذلك وفقاً للقرص المستخدم. اتبع التعليمات على كل شاشة قائمة. يمكنك أيضاً ضبط إعداد PBC على إيقاف التشغيل (Off) تحت الإعداد.

### ملاحظات

- إذا تم ضبط السيطرة الأبوية ولم يكن القرص داخل نطاق التصنيف (غير مسموح به)، يجب إدخال الرمز المكون من 4 أرقام و/أو يجب أن يكون القرص مرخص (انظر «السيطرة الأبوية» في صفحة ١٦).
- أقراص DVD قد تحتوي على رمز منطقة.
- لن يعرض جهاز الاستقبال الأقراص التي تحتوي رمز منطقة يختلف عن ذلك الخاص بجهاز الاستقبال الخاص بك. رمز المنطقة لهذا الجهاز هو ٢ (إثنان).

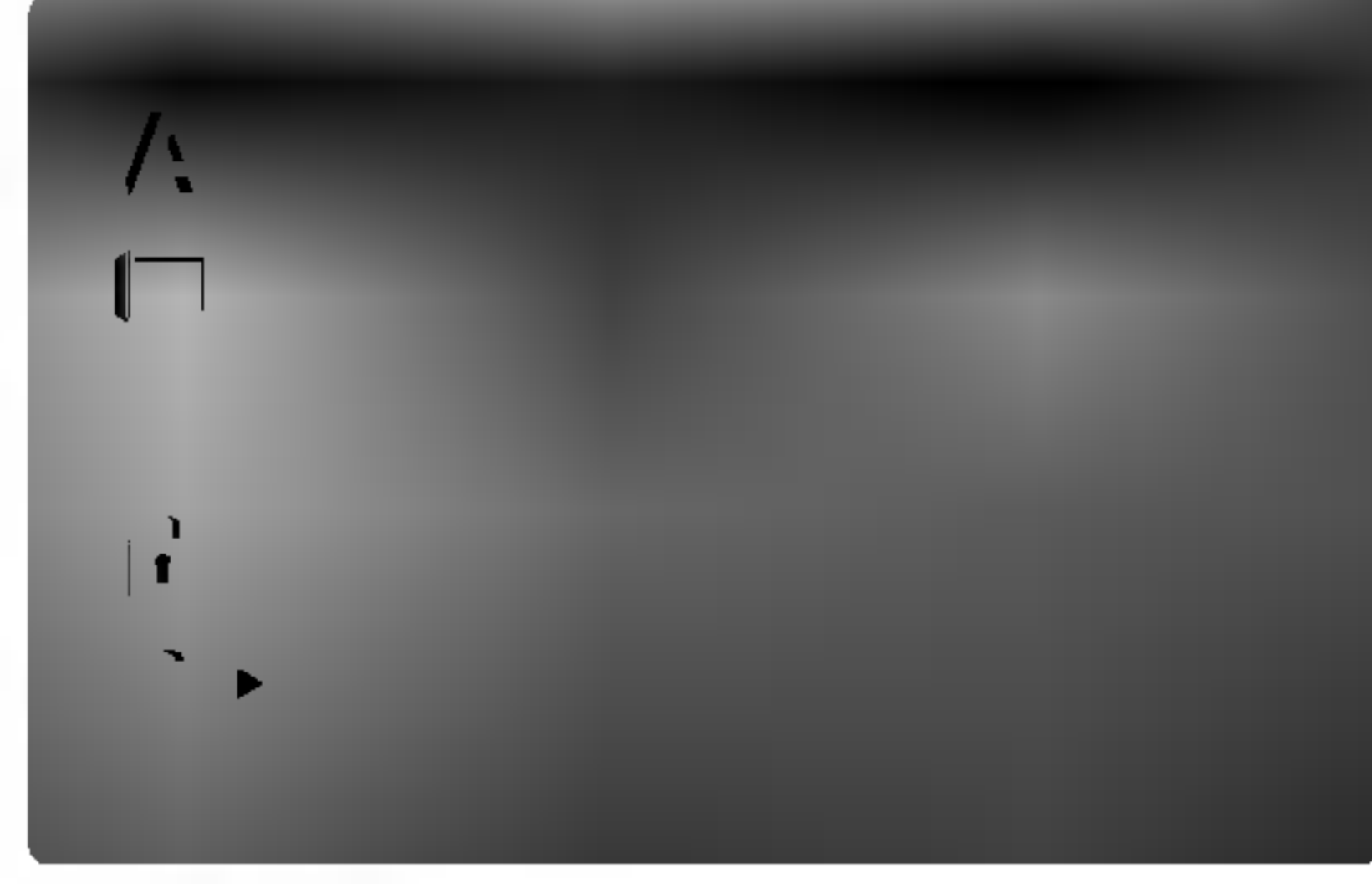

### PBC

ضبط التحكم بالعرض (PBC) على التشغيل (On) أو إيقاف التشغيل (Off).

**On** (تشغيل): أقراص Video CD مع وظيفة PBC. **Off** (إيقاف التشغيل): أقراص Video CD مع وظيفة PBC تعمل بنفس طريقة عمل أقراص CD الصوتية.

### تسجيل DivX(R)

يمكنك إظهار رمز التسجيل DivX DRM (Digital Right Management) الخاص بوحدة فقط.



يستخدم رمز التسجيل لخاصية VOD (الفيديو عند الطلب). يمكنك شراء ملف فيديو مشفر أو تأجيره.

### ملاحظات

إذا قمت بتأجير ملف DivX VOD فسيكون به خيارات متعددة لحدود العرض كما موضح أدناه.

- عرض الرقم الذي يمكنك من مشاهدة الملف.

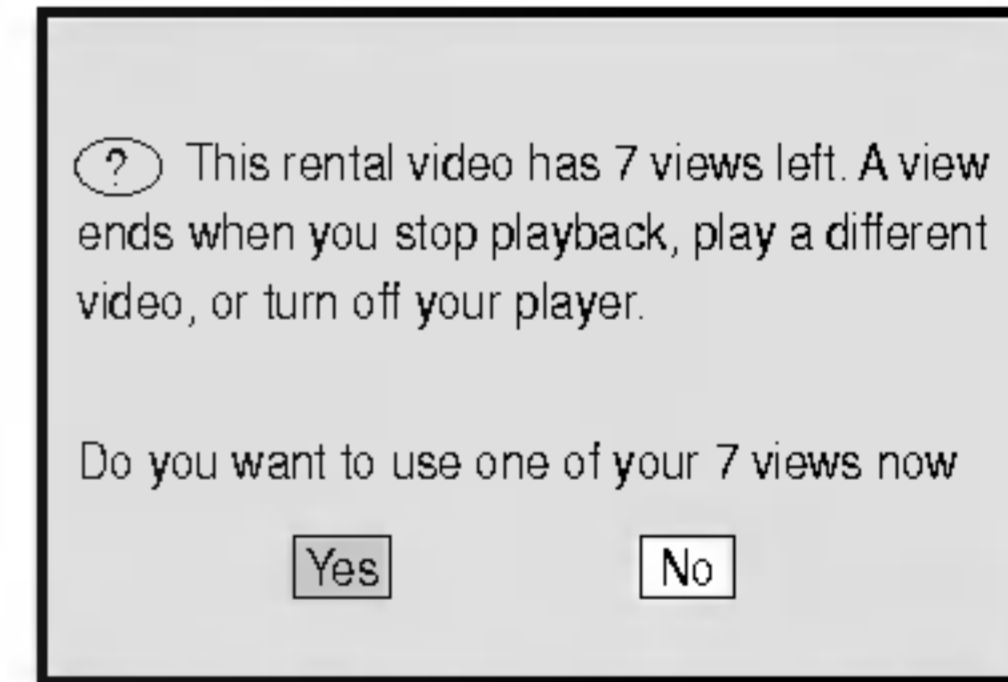

- فترة التأجير المنتهية.

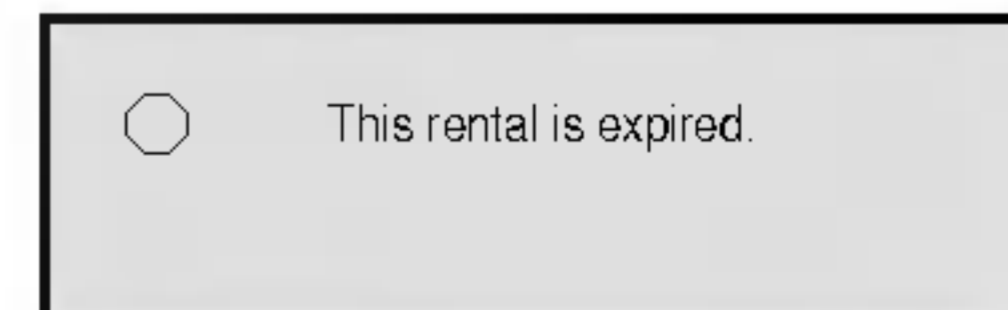

- عرض خطأ التصريح.

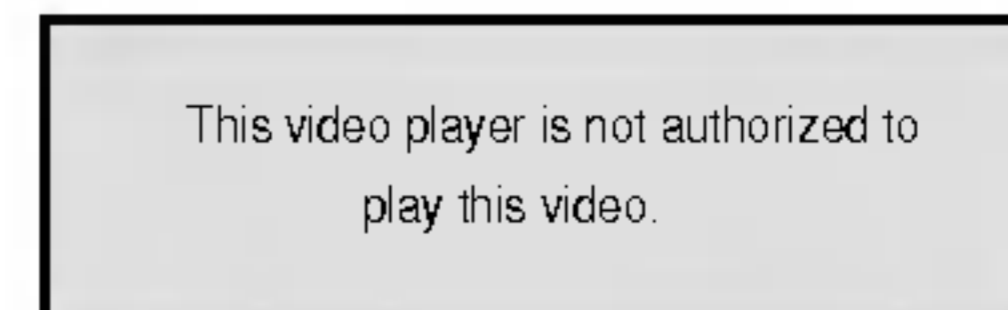

## تشغيل DVD أو Video CD (تتمة)

### مميزات عامة

#### ملاحظة

كل العمليات الموضحة تستخدم جهاز التحكم عن بعد ما لم يقر عكس ذلك. بعض الميزات يمكن أن تكون متاحة على قائمة الإعداد.

#### الانتقال إلى عنوان / مجموعة أخرى

عندما يكون للقرص أكثر من عنوان واحد أو مجموعة واحدة، يمكنك الانتقال إلى عنوان آخر أو مجموعة أخرى كما يلي:

- اضغط DISP، ثم اضغط زر رقمي مناسب (0-9) لاختيار رقم عنوان.

#### الانتقال إلى فصل / مسار آخر

عندما يحتوي عنوان ما على قرص على أكثر من فصل واحد أو قرص يحتوي على أكثر من مسار واحد، يمكنك الانتقال إلى فصل/مسار آخر كما يلي:

- اضغط  $\lll$  أو  $\lll$  لبرهة أثناء العرض لاختيار الفصل/المسار التالي أو للعودة إلى بداية الفصل/المسار الحالي.
- اضغط  $\lll$  مرتين لبرهة للعودة إلى الفصل/المسار السابق.
- للانتقال مباشرة إلى أي فصل أثناء عرض DVD اضغط DISP. ثم اضغط  $\blacktriangle/\blacktriangledown$  لاختيار أيقونة الفصل/المسار. ثم أدخل رقم الفصل/المسار باستخدام الأزرار الرقمية (0-9).

#### ملاحظة

بالنسبة للأعداد المكونة من رقمين، اضغط الأزرار الرقمية (0-9) بتعاقب سريع.

#### الحركة البطيئة

اضغط  $\pm$  SLOW أثناء إيقاف المؤقت. سيدخل جهاز الاستقبال وضع الحركة البطيئة.

استخدم  $\pm$  SLOW لاختيار السرعة المطلوبة:  $\lll$  1/16،  $\lll$  1/8،  $\lll$  1/4 أو  $\lll$  1/2 (للخلف)، أو  $\lll$  1/16،  $\lll$  1/8،  $\lll$  1/4 أو  $\lll$  1/2 (للأمام).

للخروج من وضع الحركة البطيئة، اضغط PLAY.

#### ملاحظة

عرض الحركة البطيئة العكسي غير قابل للتطبيق لقرص Video CD.

#### عرض الصورة الثابت وعرض إطار بإطار

اضغط PAUSE/STEP أثناء العرض. سينتقل جهاز استقبال DVD/CD إلى وضع الإيقاف المؤقت.

يمكنك تقديم الصور إطار بإطار بواسطة ضغط PAUSE/STEP مراراً على جهاز التحكم عن بعد.

#### البحث

اضغط  $\lll$  أو  $\lll$  أثناء العرض. سينتقل جهاز استقبال DVD/CD إلى وضع البحث.

اضغط  $\lll$  أو  $\lll$  مراراً لاختيار السرعة المطلوبة:

$\lll$  2X،  $\lll$  4X،  $\lll$  8X،  $\lll$  16،  $\lll$  10X (للخلف) أو  $\lll$  2X،  $\lll$  4X،  $\lll$  8X،  $\lll$  16X (للأمام).

سرعة البحث تتغير مع قرص، Video CD:  $\lll$  2X،  $\lll$  4X،  $\lll$  8X،  $\lll$  16X (للخلف) أو  $\lll$  2X،  $\lll$  4X،  $\lll$  8X،  $\lll$  16X (للأمام).

للخروج من وضع البحث، اضغط PLAY.

#### التكرار

أقرص الفيديو DVD - تكرار فصل/عنوان / إيقاف التشغيل

لتكرار تشغيل الفصل الذي يعرض الآن، اضغط REPEAT. ستظهر أيقونة تكرار الفصل على شاشة التلفزيون.

لتكرار تشغيل العنوان الذي يعرض الآن، اضغط REPEAT مرة ثانية. ستظهر أيقونة تكرار العنوان على شاشة التلفزيون.

للخروج من وضع التكرار، اضغط REPEAT لمرة ثالثة. ستظهر أيقونة إيقاف تشغيل التكرار على شاشة التلفزيون.

أقرص Video CD - تكرار مسار/الكل / إيقاف التشغيل

لتكرار تشغيل المسار الذي يعرض الآن، اضغط REPEAT. ستظهر أيقونة تكرار المسار على شاشة التلفزيون.

لتكرار تشغيل القرص الذي يعرض الآن، اضغط REPEAT مرة ثانية. ستظهر أيقونة تكرار الكل على شاشة التلفزيون.

للخروج من وضع التكرار، اضغط REPEAT لمرة ثالثة. ستظهر أيقونة إيقاف تشغيل التكرار على شاشة التلفزيون.

#### ملاحظة

في أقراص Video CD المجهزة بوظائف التحكم بالتشغيل، يجب ضبط PBC إلى إيقاف التشغيل (Off) على قائمة الإعداد لاستخدام وظيفة التكرار. انظر صفحة ١٧.

## تشغيل Video CD أو DVD (تتمة)

### مميزات عامة (تتمة)

#### التكرار A-B

لتكرار تسلسل ضمن عنوان:

اضغط A-B عند نقطة البدء المختارة.

تظهر A- لبرهة على شاشة التلفزيون.

اضغط A-B مرة ثانية عند نقطة الانتهاء المختارة.

يظهر A-B لبرهة على شاشة التلفزيون، ويبدأ تكرار التسلسل.

لإلغاء التسلسل، اضغط A-B.

#### البحث بالوقت

تتيح لك وظيفة البحث بالوقت بدء التشغيل من أي وقت تختاره على القرص.

اضغط DISP أثناء العرض. يظهر المعلومات على الشاشة.

يعرض صندوق البحث بالوقت (Time Search) وقت التشغيل المخفضي للقرص الحالي.

في غضون ١٠ ثواني، اضغط ▲/▼ لاختيار أيقونة البحث بالوقت

(Time Search) من المعلومات المعروضة على الشاشة.

يظهر «--:--» في صندوق البحث بالوقت

في غضون ١٠ ثواني، استخدم أزرار الأرقام لإدخال وقت التشغيل المطلوب.

أدخل الساعات والدقائق والثواني من اليسار إلى اليمين في الصندوق.

إذا قمت بإدخال الرقم الخطأ، اضغط CLEAR لإزالة الأرقام التي أدخلتها. ثم أدخل الأرقام الصحيحة.

في غضون ١٠ ثواني، اضغط ENTER لتأكيد وقت البدء.

يبدأ العرض من الوقت المختار على القرص. إذا أدخلت وقتاً غير صحيح، سيستمر العرض من النقطة الحالية.

#### البحث بالعلامة

يمكنك بدء العرض من نقطة محفوظة في الذاكرة.

يمكن الحفظ حتى ٩ نقاط.

لإدخال علامة، اتبع الخطوات التالية.

أثناء عرض القرص، اضغط MARKER عندما يصل العرض إلى النقطة التي تريد حفظها.

ستظهر أيقونة العلامة على شاشة التلفزيون لبرهة.

كرر الخطوة ١ لإدخال حتى ٩ نقاط علامات على القرص.

#### لإستدعاء مشهد عليه علامة

أثناء عرض القرص، اضغط SEARCH.

ستظهر قائمة البحث بالعلامة على الشاشة.

في غضون ١٠ ثواني، اضغط ◀/▶ لاختيار رقم العلامة التي تريد استدعاءها.

اضغط ENTER.

سيبدأ العرض من المشهد الذي عليه العلامة.

لإزالة قائمة البحث بالعلامة، اضغط SEARCH.

#### لمسح مشهد عليه علامة

أثناء عرض القرص، اضغط SEARCH.

ستظهر قائمة البحث بالعلامة على الشاشة.

اضغط ◀/▶ لاختيار رقم العلامة التي تريد حذفها.

اضغط CLEAR.

سيتم حذف رقم العلامة من القائمة.

كرر الخطوات ٢ و ٣ لحذف أرقام علامات إضافية.

لإزالة قائمة البحث بالعلامة، اضغط SEARCH.

#### التكبير

تتيح لك وظيفة التكبير (Zoom) تكبير صورة الفيديو والتنقل عبر الصورة المكبرة.

اضغط ZOOM أثناء العرض أو العرض الثابت لتفعيل وظيفة التكبير.

إذا ضغطت ZOOM مراراً، يزداد مستوى التكبير حتى أربع مرات.

١٠٠٪ حجم ← ٤٠٠٪ حجم ← ٨٠٠٪ حجم

١٦٠٠٪ حجم ← ١٠٠٪ حجم

استخدم الأزرار ▲▼▶◀ للتنقل عبر الصورة المكبرة.

#### ملاحظة

قد لا تعمل وظيفة التكبير مع بعض أقراص DVDs.

## تشغيل DVD أو Video CD (تتمة)

يحتوي قرص DVD Audio التقليدي على سعة بيانات أكثر من سبع أضعاف القرص المضغوط. هذه المساحة الإضافية تستغل للموسيقى وأيضاً جودة صوت عالي الدقة متعدد القنوات الذي هو أقرب للتسجيل الأصلي للفنان أو للحصول على تسجيلات أطول. الكثير من أقراص DVD Audio تحوي على خاصية النص على الشاشة، مثل السير الذاتية للفنانين أو قوائم العرض أو كلمات الأغاني. بعض أقراص DVD Audio تتضمن ألبومات للصور أو مقاطع فيديو.

### ملاحظات

للتمتع بأقصى جودة صوت وتأثير محيطي من قرص DVD Audio، يجب استخدام إخراج القناة ٥, ١ الصوتي التناظري (مقاييس 5.1CH AUDIO OUT على جهاز استقبال DVD/CD) إذا استخدمت الإخراج الرقمي DIGITAL OUT (بصري أو متحد المحور) لتوصيلات الصوت، سوف يكون الصوت مشابهاً لجودة صوت القرص المضغوط حتى وإن كنت تقوم بتشغيل قرص.

الانتقال إلى مجموعة أخرى 1/2

بعض أقراص DVD Audio تقسم محتوياتها إلى مجموعات مختلفة. يمكنك جهاز الاستقبال من الوصول بسرعة إلى مختلف المجموعات أثناء العرض عن طريق العرض على الشاشة.

١. اضغط DISP. أثناء العرض في وضع التوقف.

٢. اضغط ▲/▼ لاختيار أيقونة المجموعة.

٣. اضغط ◀/▶ أو الأزرار الرقمية (٠-٩) لاختيار رقم المجموعة.

### ملاحظة:

بعض الأحيان يقوم مؤلف القرص بإنشاء محتويات مخفية تكون متاحة عند إدخال كلمة المرور. إذا ظهرت أيقونة القفل على شاشة التلفزيون، أدخل كلمة المرور (في بعض الأحيان تجدها على غلاف القرص أو على موقع الإنترنت). لا يتحكم جهاز الاستقبال في كلمة المرور - فهي إحدى وظائف القرص.

نظراً لاختلاف محتويات أقراص DVD Audio، بعض خيارات العرض على الشاشة ربما تكون غير متاحة على القرص الذي تشغله.

الانتقال إلى مجموعة أخرى 1/21

نظراً لأن أقراص DVD Audio تستطيع الاحتفاظ بالكثير من المعلومات، هناك طرق مختلفة لرؤية ما متوفر على القرص.

١. اضغط DISP. أثناء العرض.

٢. اضغط ▲/▼ لاختيار أيقونة الصفحة.

٣. اضغط ◀/▶ لاختيار رقم الصفحة.

ما يظهر على الشاشة سيختلف من قرص لآخر لأن المعلومات المتوفرة تعتمد على الطريقة التي تم بها إنشاء القرص.

### ملاحظة:

نظراً لاختلاف محتويات أقراص DVD Audio بعض خيارات العرض على الشاشة ربما تكون غير متاحة على القرص الذي تشغله.

## مميزات DVD خاصة

### فحص محتويات أقراص فيديو DVD: القوائم

قد تحتوي أقراص DVDs على قوائم تسمح لك بالوصول للمميزات الخاصة. لاستخدام قائمة القرص اضغط MENU. ثم اضغط زر الرقم المناسب لاختيار خيار. أو استخدم الأزرار ▲▼▶◀ لتظليل الاختيار، ثم اضغط ENTER.

### قائمة العنوان

اضغط TITLE.

إذا كان العنوان الحالي يحتوي على قائمة، ستظهر القائمة على الشاشة. وإلا ربما تظهر قائمة القرص.

يمكن أن تسرد القائمة زوايا الكاميرا ولغة الحديث وخيارات لغة ترجمة الأفلام وفصول العنوان.

### قائمة القرص

اضغط MENU.

يتم عرض قائمة القرص.

### تغيير لغة الصوت

اضغط AUDIO مراراً أثناء العرض لتسمع لغة صوت مختلفة أو مسار صوتي مختلف.

### تغيير قناة الصوت

اضغط AUDIO مراراً أثناء العرض لتسمع قناة صوت مختلفة (STER., LEFT أو RIGHT).

### ملاحظة

إذا ظهرت «🔒» يعني أن الميزة غير متاحة على القرص.

### لغة الترجمة

اضغط S-TITLE مراراً أثناء العرض لترى لغات مختلفة للترجمة.

### ملاحظات

- ملف الترجمة للملف DivX يعرض فقط smi و srt و sub.
- إذا لم تكن هناك معلومات أو هناك رمز منطقة لا يمكن قراءته في ملف DivX ستظهر «1/1».

## أقراص DVD الصوتية

DVD الصوتي هو صيغة أقراص جديدة مبنية على أساس النجاح الذي حققه DVD لتقديم الصوت العالي الجودة، غير المضغوط، ومتعدد القنوات لتجربة جديدة في جودة الصوت. قرص DVD الصوتي يمكن التعرف عليه بواسطة شعار DVD Audio على غلاف القرص أو على القرص نفسه.

DVD الصوتي يستطيع أن يمنح صوت ستريو أعلى جودة أكثر من الأقراص المضغوطة الصوتية مع معدل ترميز أكثر من ١٩٢ كيلو هرتز (مقارنة بالرقم ١, ٤٤ كيلو هرتز للأقراص المضغوطة). صوت DVD Audio الرقمي ممكن إرساله مع أكثر من ٢٤ بت من البيانات (مقارنة بالرقم ١٦ بت للأقراص المضغوطة القياسية).



## تشغيل Audio CD أو أقراص MP3/WMA

### تكرار مسار/الكل / إيقاف التشغيل

- يمكنك تشغيل عنوان/فصل/الكل/مسار على القرص.
- 1 اضغط REPEAT عند تشغيل القرص. ستظهر أيقونة التكرار.
- 2 اضغط REPEAT لاختيار وضع التكرار المرغوب.
  - TRACK (مسار): يكرر المسار الحالي
  - ALL (الكل): يكرر كل المسارات على القرص.
  - Off (إيقاف التشغيل): لا يعمل بصفة متكررة.

### البحث

- 1 اضغط >>> أو <<<< أثناء العرض.
- سينتقل جهاز استقبال DVD/CD فوراً إلى وضع البحث.
- 2 اضغط >>> أو <<<< مراراً لاختيار السرعة المطلوبة:
  - <<<< 2X، <<<< 4X، <<<< 8X (للخلف) أو >>>> 2X، >>>> 4X، >>>> 8X (للأمام).
- 3 للخروج من وضع البحث، اضغط PLAY.

## تشغيل Audio CD وقرص MP3/WMA

يستطيع جهاز استقبال DVD/CD تشغيل تسجيلات MP3/WMA على أقراص CD-ROM أو CD-R أو CD-RW.

### Audio CD

بمجرد إدخال قرص مضغوط صوتي تظهر قائمة على شاشة التلفزيون. اضغط ▲/▼ لاختيار مسار ثم اضغط PLAY أو ENTER وسيبدأ العرض.



### MP3 / WMA

1. اضغط ▲/▼ لاختيار مجلد، ثم اضغط ENTER لترى محتويات المجلد.
2. اضغط ▲/▼ لاختيار مسار ثم اضغط PLAY أو ENTER وسيبدأ العرض.



### ملاحظات

- إذا كنت في قائمة ملفات على قائمة MP3/WMA وأردت العودة إلى قائمة Folder (مجلد)، استخدم ▲/▼ للتظليل ثم اضغط ENTER.
- اضغط MENU (قائمة) للانتقال إلى الصفحة التالية.
- يمكنك التبديل بين قائمة MP3/WMA وقائمة JPEG على القرص الذي يحتوي على ملف MP3/WMA و ملف JPEG. اضغط TITLE (عنوان) مع تظليل كلمة MP3/WMA أو JPEG في أعلى القائمة. ثم استعمل ▲/▼ لاختيار MP3/WMA أو JPEG ثم اضغط ENTER.

### الإيقاف المؤقت

- 1 اضغط PAUSE/STEP أثناء العرض.
- 2 للعودة إلى العرض، اضغط PLAY أو اضغط PAUSE/STEP مرة أخرى.

### الانتقال إلى مسار آخر

- اضغط >>>> أو <<<<<< لبرهة أثناء العرض للانتقال إلى المسار التالي أو للعودة إلى بداية المسار الحالي.
- اضغط <<<<<< مرتين لبرهة للعودة إلى المسار السابق.
- في حالة استخدام أقراص الصوت المضغوطة، أدخل رقم المسار باستخدام الأزرار الرقمية (0-9) أثناء العرض.

### توافق قرص MP3 / WMA مع هذا المشغل محدود كما يلي:

- تردد رمزي: ضمن نطاق ٣٢-٤٨ كيلو هرتز (MP3)، ضمن نطاق ٢٤-٤٨ كيلو هرتز (WMA)
- معدل الإرسال: ضمن نطاق ٨-٣٢ كيلو بت في الثانية (MP3)، ٣٢-١٩٢ كيلو بت في الثانية (WMA).
- لا يستطيع جهاز استقبال DVD/CD قراءة ملف MP3/WMA امتداد مختلف عن «.mp3» / «.wma».
- يجب أن يكون تنسيق CD-R الطبيعي ISO 9660.
- إذا قمت بتسجيل ملفات MP3 / WMA باستخدام برنامج لا يستطيع إنشاء نظام ملفات (على سبيل المثال Direct-CD) فمن غير الممكن عرض ملفات MP3 / WMA. وبالتالي نوصي باستخدام برنامج «Easy-CD Creator» الذي ينشئ نظام ملفات ISO 9660.
- يجب أن لا تزيد أسماء الملفات عن ٨ أحرف كحد أقصى ويجب أن تحتوي على الامتداد .mp3 أو .wma.
- يجب ألا تحتوي الملفات على أحرف خاصة مثل I <> : \* / ? / الخ.
- يجب أن يكون عدد الملفات الموجودة أقل من ٩٩٩.

يحتاج جهاز استقبال DVD/CD إلى أن تفي الأقراص والتسجيلات بمعايير فنية معينة لتحقيق أفضل جودة تشغيل ممكنة. أقراص DVD المسجلة مسبقاً سيتم ضبطه ألياً حسب المعايير القياسية. توجد أنواع مختلفة من تنسيقات الأقراص التي يمكن تسجيلها (بما في ذلك أقراص CD-R التي تحتوي على ملفات MP3 أو WMA) ويتطلب ذلك وجود بعض الشروط الموجودة مسبقاً (انظر أعلاه) لضمان عرض متوافق.

يجب على العملاء أيضاً أن يلاحظوا وجود ترخيص لتحميل ملفات MP3 / WMA والموسيقى من على شبكة الإنترنت. وليس لشورتنا الحق في ضمان مثل هذا الترخيص. يجب أن يتم طلب الترخيص دائماً من مالك حقوق النشر.

## تشغيل قرص JPEG

### عرض قرص JPEG

يمكن لهذه الوحدة تشغيل أقراص بها ملفات JPEG. قبل تشغيل تسجيلات JPEG، اقرأ الملاحظات حول تسجيلات JPEG على اليسار.

أدخل القرص وأغلق الصينية.

ستظهر قائمة JPEG على شاشة التلفزيون.

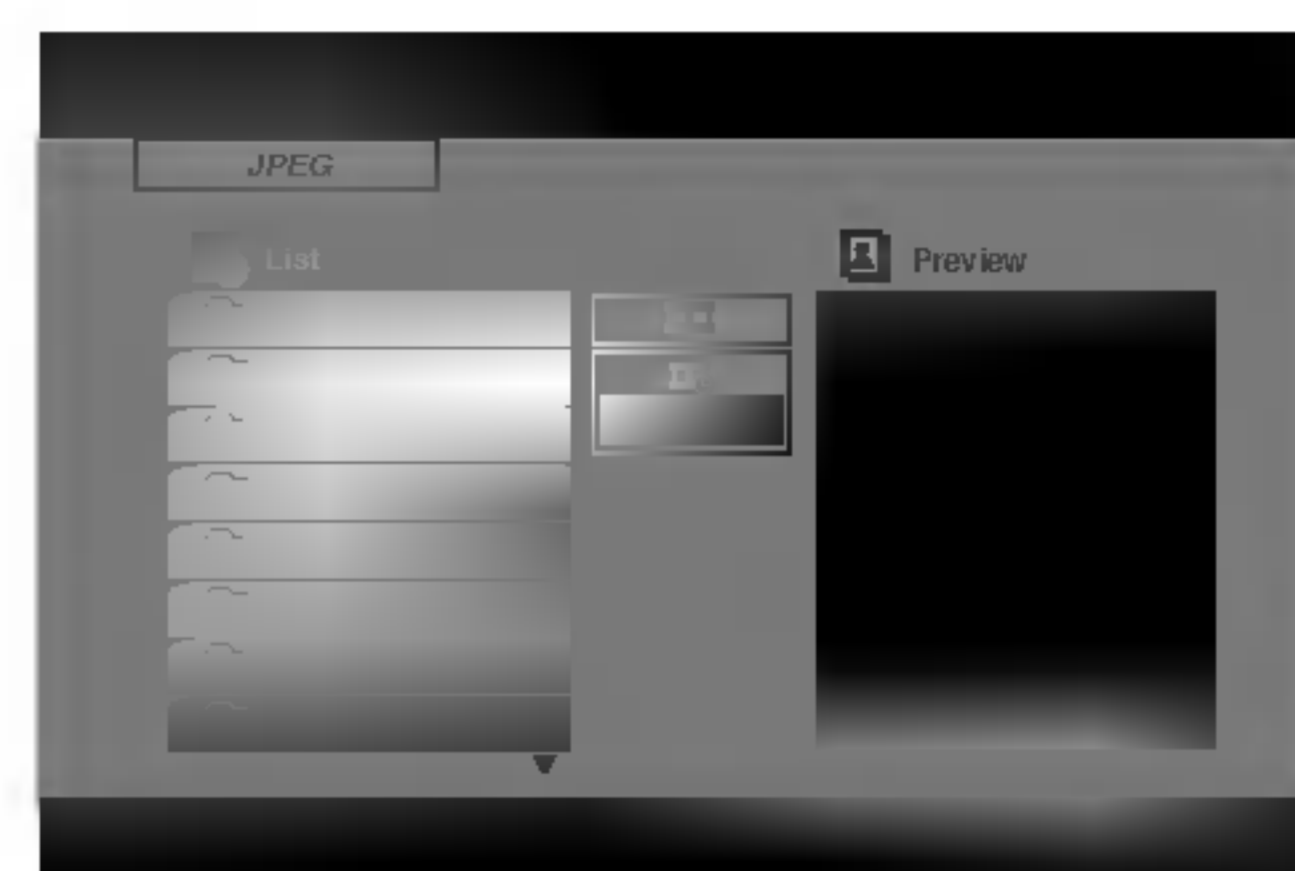

اضغط ▲/▼ لاختيار مجلد، واضغط ENTER.

ستظهر قائمة الملفات في المجلد.

إذا كنت في قائمة الملف وأردت الرجوع إلى قائمة المجلد السابق، استخدم الأزرار ▲/▼ على جهاز التحكم عن بعد للتظليل واضغط ENTER.

إذا أردت عرض ملف معين، اضغط ▲/▼ لتمييز الملف واضغط

ENTER أو PLAY.

أثناء عرض ملف، يمكنك ضغط STOP للانتقال إلى القائمة السابقة (قائمة JPEG).

### تلميحات

- توجد أربع خيارات لسرعة الشرائح: < (بطيء)، << (عادي)، <<< (سريع) و II (إيقاف). استخدم ▲/▼/▶/◀ لتظليل السرعة. ثم استخدم ▲/▶ لتحديد الخيار الذي تريد استخدامه واضغط ENTER.
- إذا قمت بضبط خيار السرعة على إيقاف التشغيل (Off)، تكون الشريحة غير فعالة.

### عرض الشرائح

استخدم ▲/▼ ◀ ▶ لتظليل عرض الشرائح (Slide Show) ثم اضغط ENTER.

### الصور الثابتة

1. اضغط PAUSE/STEP أثناء عرض الشرائح. سينتقل جهاز استقبال DVD/CD الآن إلى وضع الإيقاف المؤقت PAUSE.
2. للعودة إلى عرض الشرائح، اضغط PLAY أو اضغط PAUSE/STEP مرة أخرى.

### الانتقال إلى ملف آخر

اضغط SKIP (▶▶ أو ◀◀) لمرة واحدة أثناء عرض الصورة للتقدم إلى الملف التالي أو السابق.

### لتدوير صورة

اضغط ◀/▶ أثناء عرض الصورة لتدوير الصورة باتجاه عقارب الساعة أو عكس عقارب الساعة.

توافق قرص JPEG مع هذا المشغل محدود كما يلي:

- وفقاً لحجم ملفات JPEG وعددها، يمكن أن يستغرق جهاز استقبال DVD/CD وقتاً طويلاً لقراءة محتويات القرص. وإذا لم تر عرضاً على الشاشة لعدة دقائق، قد تكون بعض الملفات كبيرة جداً - قم بتقليل درجة دقة ملفات JPEG إلى أقل من ٢٧٦٠ x ٢٠٤٨ بيكسل وجهاز قرصاً آخر.
- يجب أن لا يتجاوز إجمالي الملفات والمجلدات على القرص ٩٩٩ ملف.
- قد تكون بعض الأقراص غير متوافقة بسبب وجود تنسيق تسجيل مختلف أو بسبب ظرف خاص بالقرص.
- تأكد أن كافة الملفات المطلوبة لها امتداد «.jpg» عند نسخها إلى القرص.
- إذا كان امتداد الملفات «.jpe» أو «.jpeg» الرجاء إعادة تسميتها إلى امتداد الملف «.jpg».
- لن يتمكن جهاز استقبال DVD/CD من قراءة أسماء الملفات التي لها امتداد مختلف عن الامتداد «.jpg». وبرغم ذلك سيتم عرض الملفات على إنها ملفات صور JPEG في مستكشف Windows.

## العرض المبرمج

وظيفة البرنامج تمكنك من تخزين مساراتك المفضلة من أي قرص في ذاكرة جهاز الاستقبال. يمكن أن يحتوي البرنامج على ٣٠٠ مسار .

### تكرار المسارات المبرمجة

١. اضغط REPEAT عند تشغيل قرص. ستظهر أيقونة التكرار.
٢. اضغط REPEAT لاختيار وضع التكرار المطلوب.
  - TRACK (مسار): يكرر المسار الحالي
  - ALL (الكل): يكرر كل المسارات على القائمة المبرمجة.
  - Off (إيقاف التشغيل): لا يعمل بصفة متكررة

### مسح مسار من قائمة «Program»

١. استخدم ▲▼ لاختيار المسار الذي ترغب بحذفه من القائمة المبرمجة.

٢. اضغط CLEAR. أو اختر أيقونة «Delete» (Del) ثم اضغط ENTER لوضع المسار المختار على قائمة البرنامج. كرر الخطوات لحذف مسارات إضافية على القائمة.

### حذف محتويات القائمة المبرمجة بأكملها

استخدم ▲▼ لاختيار «Del all» (Del all) ثم اضغط ENTER.

### ملاحظات

يتم مسح كل البرامج عند إزالة القرص.

### أدخل القرص.

قرص Audio CD و أقراص MP3/WMA: ستظهر قائمة Audio CD أو MP3/WMA كما يلي.



قائمة Audio CD

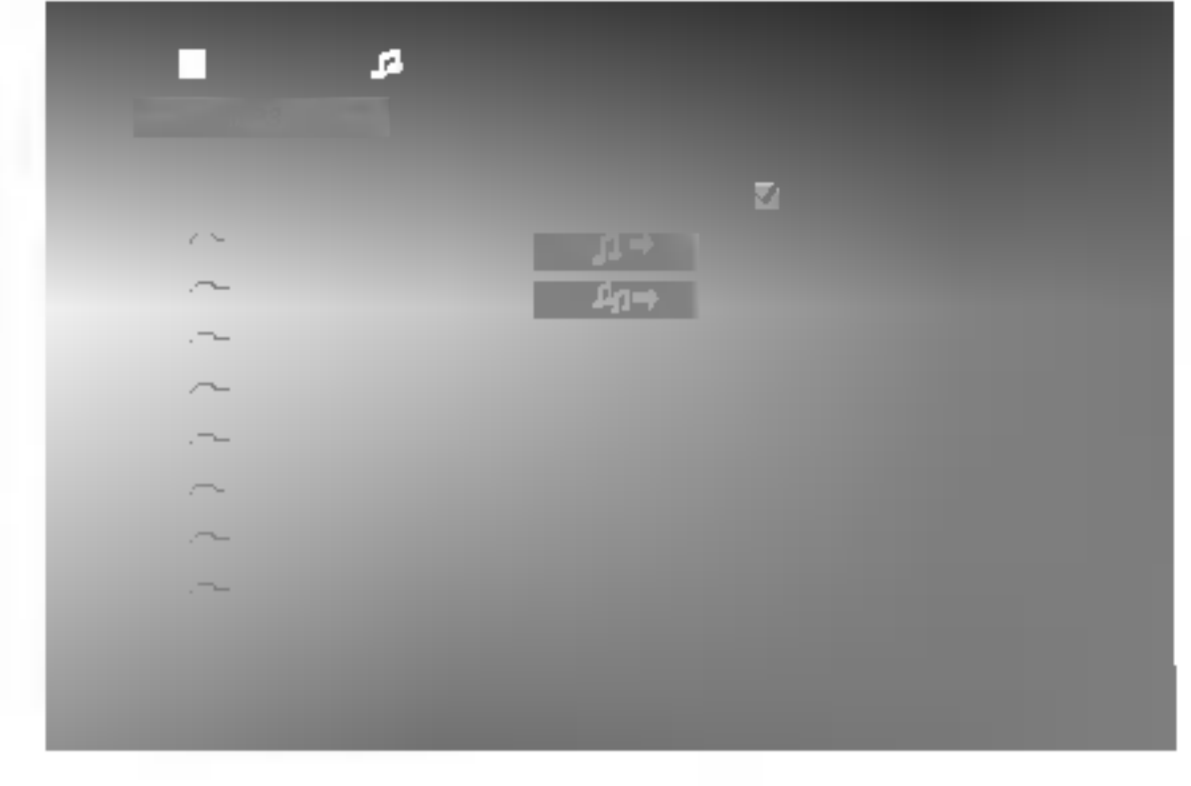

قائمة MP3/WMA

اختر مساراً على القائمة «List»، واضغط PROGRAM أو اختر أيقونة «Add» (Add) واضغط ENTER لوضع المسار المختار على قائمة «Program». قم بتكرار وضع المسارات الإضافية على القائمة.

### ملاحظات

يمكنك إضافة كل المسارات في القرص. اختر أيقونة «Add All» (Add All) واضغط ENTER.

٣ اختر المسار الذي تريده لبدء التشغيل على قائمة «Program». اضغط MENU للانتقال إلى الصفحة التالية.

٤ اضغط PLAY أو ENTER لتبدأ. سيبدأ العرض بنفس الترتيب الذي قمت ببرمجة المسارات عليه. يتم إيقاف العرض بعد أن يتم عرض كل المسارات التي على قائمة «Program» مرة واحدة.

٥ لاستئناف العرض العادي من العرض المبرمج، اختر مسار قائمة AUDIO CD (أو MP3/WMA) واضغط PLAY.

## تشغيل قرص DivX

استخدام جهاز استقبال DVD/CD يمكنك من تشغيل قرص DivX.

أدخل القرص وأغلق الصينية. ستظهر قائمة DivX على شاشة التلفزيون.



اضغط ▲/▼ لاختيار مجلد، ثم اضغط ENTER. ستظهر قائمة ملفات المجلد. إذا كنت في قائمة الملف وأردت الرجوع لقائمة المجلد، استخدم الأزرار ▲/▼ على جهاز التحكم عن بعد للتظليل واضغط ENTER.

إذا أردت عرض ملف معين، اضغط ▲/▼ لتظليل الملف واضغط ENTER أو PLAY.

للخروج اضغط STOP.

### ملاحظات

- تأكد من اختيار وضع لغة ترجمة الأفلام «SUBTITLE ON» على وضع التشغيل قبل عرض ملف DivX بالضغط على ENTER في كل مرة.
- عندما يكون للترجمة أكثر من لغتين في الملف، تكون لغة الترجمة الأصلية هي المتاحة فقط.
- وضع الصوت Pro Logic II غير متاح لملف DivX.
- لن يتم عرض الترجمة باللغة الصينية أثناء عرض ملف DivX. (لغة ترجمة الأفلام باللغة الإنجليزية متاحة).
- لن تعمل ملفات DivX في بطاقة الذاكرة.

توافق قرص DivX مع هذا المشغل محدود كما يلي:

- حجم الدقة المتاح لملفات DivX تحت 720 x 576 (عرض x طول) بيكسل.
- اسم ملف ترجمة DivX متوفر في حدود ٢٠-٤٠ حرف (تختلف حسب اللغة).
- إن كان هناك رمز لا يمكن عرضه في ملف DivX فسيظهر كعلامة «\_» على شاشة العرض.
- إذا زاد عدد إطارات الشاشة عن ٣٠ في كل ثانية، فربما لا تعمل هذه الوحدة بشكل عادي.
- إذا لم يكن هناك فصل بين بناء الصوت والفيديو في الملف المسجل، فسيتم إخراج الصوت أو الفيديو وليس كلاهما.
- إذا كان الملف مسجلاً GMC، فالوحدة تدعم ١ نقطة فقط لمستوى التسجيل.  
\* GMC ؟  
GMC هي اختصار للتعبير Global Motion Compensation (التعويض العام للحركة). هي أداة تشفير محددة في معيار MPEG4. يتيح هذا الخيار لبعض مشفري MPEG4 مثل DivX أو Xvid، هناك مستويات مختلفة من تشفير، GMC وعادة تسمى ١-نقطة، ٢-نقطة أو ٣-نقطة GMC.

### ملفات DivX القابلة للتشغيل

- « .avi »، « .mpg »، « .mpeg »

### التنسيقات القابلة للتشغيل

- « DIVX3.xx »، « DIVX4.xx »، « DIVX5.xx »، « XVID »  
« MP43 »، « 3IVX »، « MP42 »

### تنسيقات الصوت القابلة للتشغيل

- « AC3 »، « DTS »، « PCM »، « MP3 »، « WMA »
- معدل الترميز: ضمن نطاق ٣٢-٤٨ كيلو هرتز (MP3).
- ضمن نطاق ٢٤-٤٨ كيلو هرتز (WMA)
- معدل الإرسال: ضمن نطاق ٣٢ - ٣٢٠ كيلو بت في الثانية (MP3)، ٤٠-١٩٢ كيلو بت في الثانية (WMA).



## إعداد السماعة

قم بتعديل الإعدادات التالية لجهاز فك التشفير المحيطي لقناة ٥,١ المركبة داخلياً.

1 اضغط SET UP.  
ستظهر قائمة الإعداد.

2 استخدم ▲/▼ لتحديد خيار AUDIO ثم اضغط ▶ للانتقال إلى المستوى الثاني.

3 استخدم ▲/▼ لتحديد خيار إعداد السماعة ثم اضغط ▶ للانتقال إلى المستوى الثالث. سيتم تظليل «Select».

4 اضغط ENTER وستظهر قائمة 5.1 Speaker Setup.

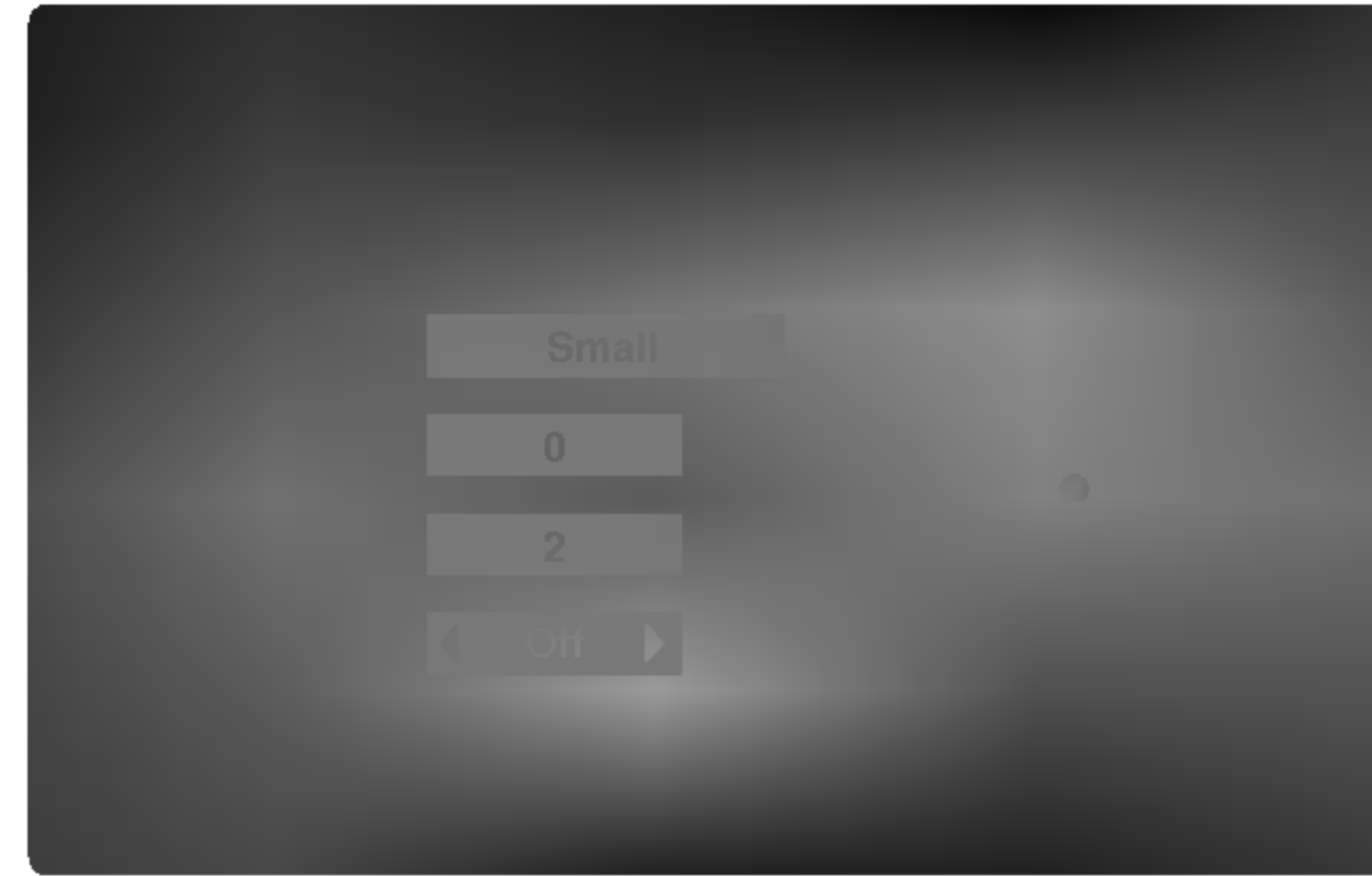

0 استخدم ◀/▶ لاختيار السماعة المطلوبة.

7 قم بتعديل الخيارات باستخدام الأزرار ▲/▼/▶/◀.

V اضغط ENTER لتأكيد اختيارك. سترجع الوحدة إلى القائمة السابقة.

### السماعة

اختر السماعة التي تريد تعديلها.  
(السماعات الأمامية (يسار)، السماعات الأمامية (يمين)، السماعة المركزية، مكبر الصوت الفرعي، السماعات الخلفية (يسار)، السماعات الخلفية (يمين))

### ملاحظة

بعض إعدادات السماعات ممنوعة بموجب اتفاقية ترخيص Dolby Digital.

### الحجم

نظراً لأن إعدادات السماعات ثابتة، فلا يمكنك تغييرها.

### درجة الصوت

اضغط ▶/◀ لتعديل مستوى الإخراج للسماعة المختارة.  
(dB 0+ ~ dB 0-)

### المسافة

إذا قمت بتوصيل سماعات إلى جهاز استقبال DVD/CD يمكن ضبط المسافة من معرفة كيف تبعد السماعات عن الصوت لينتقل ليصل إلى نقطة ضبط الاستماع. ذلك يسمح للصوت من كل سماعة بالوصول إلى المستمع في نفس الوقت. اضغط ▶/◀ لتعديل مسافة السماعة المختارة.

### ملاحظة

يمكنك تعديل مسافة السماعة المركزية والسماعات الخلفية (يمين ويسار) فقط.

### اختبار

اضغط ▶/◀ لتقوم باختبار إشارات كل سماعة. قم بتعديل درجة الصوت ليتوافق مع درجة إشارات الاختبار المخزنة في الذاكرة داخل النظام.

Front Left (L) → Center → Front Right (R) →  
Rear Right (R) → Rear Left (L) → SubWoofer

## ذاكرة آخر حالة

جهاز استقبال DVD/CD هذا يحفظ في الذاكرة إعدادات المستخدم لآخر قرص تم عرضه. تظل الإعدادات في الذاكرة حتى لو قمت بإزالة القرص من المشغل أو أطفأته. إذا قمت بتحميل قرص إعداداته مخزنة في الذاكرة، سيتم استعادة آخر موضع إيقاف ألياً.

### ملاحظة

- تم حفظ الإعدادات في الذاكرة لاستخدامها في أي وقت لاحقاً.
- جهاز استقبال DVD/CD هذا لا يحفظ في الذاكرة إعدادات القرص إذا قمت بإطفائه قبل بدء تشغيله.

## حفظ الشاشة

تظهر خاصية حفظ الشاشة عندما تترك مشغل DVD في وضع التوقف لمدة 5 دقائق تقريباً.

## اختيار النظام

يتوجب عليك اختيار وضع النظام المناسب لنظام تلفزيونك. إذا ظهرت عبارة NO DISC على شاشة العرض، اضغط P/STEP واستمر في الضغط على اللوحة الأمامية أو على جهاز التحكم عن بعد لأكثر من 5 ثواني لتتمكن من اختيار النظام (PAL، NTSC أو AUTO).

- عندما تختار نظاماً لا يتوافق مع نظام تلفزيونك، سوف لن يتم عرض الألوان الطبيعية للصورة.

**AUTO** : يتم اختياره عندما يكون جهاز استقبال DVD/CD متصلاً بتلفزيون متعدد الأنظمة.

**NTSC** : يتم اختياره عندما يكون جهاز استقبال DVD/CD متصلاً بتلفزيون نظام NTSC.

**PAL** : يتم اختياره عندما يكون جهاز استقبال DVD/CD متصلاً بتلفزيون نظام PAL.

## التحكم بالتلفزيون

جهاز التحكم عن بعد قادر على تشغيل جهاز استقبال DVD/CD وكذلك بعض الوظائف المحددة لتلفزيون LG. اتبع التعليمات التالية لتقوم بتشغيل تلفزيون LG.

قبل استخدام جهاز التحكم عن بعد، اضغط TV لاختيار الجهاز الذي سيتم تشغيله.  
لتحويل وضع جهاز التحكم عن بعد (ليقوم بتشغيل أجهزة مختلفة)، تأكد من تشغيل التلفزيون أولاً.

الأزرار POWER و CH (▲/▼) و VOLUME (+/-) و INPUT على جهاز التحكم عن بعد يتم استعمالها لتشغيل تلفزيون LG.

إعداد رموز إعداد جهاز التحكم عن بعد لتلفزيون LG

- اضغط زر POWER مع الاستمرار في الضغط واضغط زر PR/CH(+/-) (▲/▼) مراراً حتى يتم فتح أو إغلاق التلفزيون.

### ملاحظة

إذا كان جهاز التحكم عن بعد لا يقوم بتشغيل تلفزيونك بالتحديد، جرب رمزاً آخر أو استخدم جهاز التحكم عن بعد المجهز أصلاً مع تلفزيون LG. (Gold Star و LG)  
بسبب اختلاف الرموز المستعملة من قبل المصنعين، لا تستطيع شركتنا ضمان أن جهاز التحكم عن بعد سيقوم بتشغيل كل موديلات تلفزيون LG.

## التشغيل مع الراديو

### الإعداد المسبق لمحطات الراديو

يمكنك أن تعد مسبقاً ٥ محطة FM و AM (MW). قبل الضبط على المحطة المطلوبة، تأكد من إنك وضعت حجم الصوت على أقل مستوى.

اضغط BAND على جهاز التحكم عن بعد لحين ظهور FM أو AM (MW) في نافذة العرض.

وفي أي وقت بعدها تضغط على سيتغير الإعداد BAND، FM أو AM (MW).

اضغط واستمر في ضغط TUNING أو <<<<<< أو >>>>>> على اللوحة الأمامية لمدة ثانيتين لحين بدء إشارة التردد بالتغير، بعدها أطلقه. يتوقف المسح عندما يتم ضبط جهاز استقبال DVD/CD على محطة. تظهر «TUNED» و«STEREO» (لبرنامج الستيريو) على شاشة العرض.

اضغط PROG./MEMO على جهاز التحكم عن بعد. سيومض الرقم المعد مسبقاً في نافذة العرض.

اضغط PR (▲/▼) على جهاز التحكم عن بعد لاختيار الرقم المعد مسبقاً الذي تريده.

اضغط PROG./MEMO على جهاز التحكم عن بعد مرة أخرى. سيتم حفظ المحطة.

كرر الخطوات من ٣ إلى ٦ لتخزن محطات أخرى.

لضبط المحطات ذات إشارة ضعيفة

اضغط TUNING أو <<<<<< أو >>>>>> مراراً في خطوة رقم ٣ لضبط المحطة يدوياً.

لمسح كل المحطات المخزنة

اضغط واستمر في ضغط PROG./MEMO لمدة ثانيتين تقريباً، ستظهر «CLEAR ALL» في نافذة العرض ثم اضغط PROG./MEMO مرة أخرى، تم الآن مسح المحطات.

● إذا دخلت مصادفةً إلى «CLEAR ALL»، لا تضغط أي مفتاح إذا لم ترغب بمسح الذاكرة. بعد ثواني قليلة ستختفي «CLEAR ALL» المعروضة لوحدها ويتغير الوضع.

ملاحظة

إذا تم إدخال كل المحطات، ستظهر رسالة FULL في نافذة العرض للحظة ثم سيومض الرقم المعد مسبقاً. لتغيير الرقم المعد مسبقاً، اتبع الخطوات ٥-٦ كما هو موضح أعلاه.

### الاستماع إلى الراديو

قم بالإعداد المسبق لمحطات الراديو في ذاكرة جهاز استقبال DVD/CD أولاً (انظر «الإعداد المسبق لمحطات الراديو» على اليمين).

اضغط BAND لحين ظهور FM أو AM (MW) في نافذة العرض. آخر محطة تم استلامها سيتم ضبطها.

اضغط PR (▲/▼) مراراً على جهاز التحكم عن بعد لاختيار المحطة المعدة مسبقاً التي تريدها.

في كل مرة تضغط الزر، سيتم ضبط جهاز استقبال DVD/CD على محطة واحدة معدة مسبقاً.

قم بتعديل حجم الصوت بواسطة تدوير VOLUME على اللوحة الأمامية أو اضغط VOLUME + أو - على جهاز التحكم عن بعد مراراً.

لإيقاف تشغيل الراديو

اضغط POWER لإيقاف تشغيل جهاز استقبال DVD/CD أو اختيار وضع وظيفة أخرى (DVD/CD، AV 1، الخ).

للاستماع لمحطات الراديو غير المعدة مسبقاً

- استخدم الضبط اليدوي أو الآلي في خطوة رقم ٢.
- للضبط اليدوي، اضغط TUN(-) أو TUN(+) على جهاز التحكم عن بعد مراراً.
- للضبط الآلي، اضغط واستمر في ضغط TUN(-) أو TUN(+) لمدة ثانيتين تقريباً على جهاز التحكم عن بعد مراراً.

لإختيار محطة معدة مسبقاً مباشرة

يمكنك استخدام أزرار الأرقام على جهاز التحكم عن بعد لاختيار محطة معدة مسبقاً مباشرة. على سبيل المثال، للاستماع للمحطة ٤ المعدة مسبقاً، اضغط ٤ على جهاز التحكم عن بعد. للاستماع للمحطة ١٩ المعدة مسبقاً، اضغط ١ ثم ٩ (خلال ٣ ثواني).

لمعلوماك

- إذا كان برنامج FM يصدر ضوضاء اضغط MODE/ST. على اللوحة الأمامية وعليه تختفي «STEREO» في نافذة العرض. لن يظهر تأثير ستريو، لكن الاستقبال سيتحسن. اضغط الزر مرة أخرى لاستعادة تأثير الستيريو.

لتحسين الاستقبال

أعد توجيه الهوائيات.

## وظائف أخرى

### ضبط مؤقت النوم

يمكنك ضبط جهاز استقبال DVD/CD لإيقاف التشغيل آلياً بعد انقضاء الوقت المحدد.

اضغط SLEEP لضبط وقت إيقاف التشغيل المطلوب.

سيظهر المؤشر SLEEP ووقت إيقاف التشغيل على شاشة العرض.

في كل مرة تضغط على SLEEP سيتغير الضبط حسب الترتيب التالي.  
SLEEP 180 → 150 → 120 → 90 → 80 → 70 → 60 → 50 → 40 → 30 → 20 → 10 → OFF

### ملاحظة

لمعرفة الوقت المتبقي قبل إيقاف تشغيل جهاز استقبال DVD/CD. اضغط SLEEP. سيظهر الوقت المتبقي على شاشة العرض.

### التعتيم

هذه الوظيفة ستغير لمعان شاشة العرض على اللوحة الأمامية أثناء التشغيل.  
اضغط DIMMER مراراً.

### كتم الصوت

اضغط MUTE لكتم صوت الوحدة.

تستطيع كتم صوت الوحدة مثلاً للرد على الهاتف، سيومض مؤشر «MUTE» على نافذة العرض.

### استخدام مقبس سماعة الرأس

أوصل مقبس سماعة رأس ستريو (Ø 3,5 مم) داخل توصيلة الهاتف PHONES.  
ستنفصل السماعات آلياً عند توصيل سماعة الرأس (غير مجهزة مع الوحدة).

### اختيار مصدر إدخال

يمكنك استخدام أجهزة الفيديو أو وحدات أخرى متصلة بالموصلات AV 1 IN أو AV 2. يمكنك الرجوع لدليل المستخدم المجهز مع الوحدة لمعلومات إضافية على التشغيل.

اضغط AUX مراراً على جهاز التحكم عن بعد لاختيار مصدر الإدخال المطلوب. في كل مرة تضغط هذا الزر، سيتغير وضع الوظيفة بالتتابع التالي:

- AV 1: لاختيار إشارة تناظرية من توصيلات AV1 AUDIO IN (يسار/يمين) وVIDEO IN.
- AV 2: لاختيار إشارة تناظرية من توصيلات AV2 AUDIO IN (يسار/يمين) وVIDEO IN.

### ملاحظة

يمكنك أيضاً اختيار مصدر إدخال بضغط الزر FUNC. على اللوحة الأمامية.

### XTS (الصوت الصحيح الممتاز)

يمكنك التمتع بصوت مجسم حي لمصدر رقمي أصلي بدون أي تشويش.

في كل مرة تضغط XTS أثناء وضع قناة 2، يتغير الضبط حسب الترتيب التالي.  
XTS-1 → XTS-2 → XTS-3 → NORMAL ...

### تلميحات:

- XTS-1: عند تشغيل فيلم بصوت عميق ضعيف مقارنة بالموسيقى المعتادة، سيقوي إحساس الصوت في مكبر الصوت الفرعي.
- XTS-2: في وضع 2 CH BYPASS، يتم إنشاء تأثير عرض عالي بواسطة تشغيل مصدر الصوت عن طريق السماعات الخلفية مثل السماعات الأمامية.
- XTS-3: يمكنك تشغيل كل من XTS-1 وXTS-2 في نفس الوقت وذلك يمكن أن يتكامل مع تلاشي حدة الصوت تدريجياً في مكبر الصوت الفرعي في وضع XTS-2.

### ملاحظة

- الوضع XTS-2 لا يعمل مؤقتاً عند التغيير من القناة 1، 2 إلى القناة 1، 5 ويصبح فعالاً عند التغيير إلى القناة 1، 2.

### XTS pro

تنشئ جودة الصوت الفريدة لتقنية LG صوتاً مثالياً لتقوم بتشغيل عرض مثالي للصوت الأصلي وتشعر بمصدر الصوت الحي.

في كل مرة تضغط XTS pro يتغير الضبط بالترتيب التالي.

XTS-P ON → XTS-P OFF



## رموز اللغة

استخدم هذه القائمة لإدخال اللغة التي تريدها لضبط الإعدادات الأولية التالية:  
Disc Menu ، Disc Subtitle ، Disc Audio

الرمز	اللغة	الرمز	اللغة	الرمز	اللغة	الرمز	اللغة
8376	السلوفانية	7775	المقدونية	7073	الفنلندية	6566	الأبخازيانية
8379	الصومالية	7771	المالاجيزية	7082	الفرنسية	6565	الأفاريزية
6983	الإسبانية	7783	الماليزية	7176	الغاليسية	6570	الأفريكانية
8385	السودانية	7776	المالاية	7565	الجورجية	8381	الألبانية
8387	السواحيلية	7784	المالطية	6869	الألمانية	6577	الأمهارية
8386	السويد	7773	الماروية	6976	اليونانية	6582	العربية
8476	تاجالوج	7782	المراثية	7576	الجريفلاندية	7289	الأرمنية
8471	الطاجيكية	7779	المولدفينية	7178	الغوارانية	6583	الأساميزية
8465	التاميلية	7778	المنغولية	7185	الجوجاراتية	6590	الأذربيجانية
8484	التاتارية	7865	النوارية	7265	الهاوسا	6665	البشكيرية
8469	التيلوجية	7869	النيبالية	7387	العبرية	6985	الباسكية
8472	التايلاندية	7879	النرويجية	7273	الهندية	6678	البنغالية
6679	التبتية	7982	الأوربية	7285	المجرية	6890	البهاتينية
8473	التيجرينية	8065	البينجابية	7383	الأيسلندية	6672	البيهارية
8479	التونجية	8083	الباشتو	7378	الإندونيسية	6682	البريطونية
8482	التركية	7065	الفارسية	7365	إنترلينجوا	6671	البلغارية
8475	التركمانية	8076	البولندية	7165	الأيرلندية	7789	البورمية
8487	التوى	8084	البرتغالية	7384	الإيطالية	6669	البيلاروسية
8575	الأوكرانية	8185	كويتشية	7465	اليابانية	7577	الكمبودية
8582	الأوردية	8277	رايتو رمانوس	7487	الجاپانية	6765	الكتالانية
8590	الأوزبكستانية	8279	الرومانية	7578	كانادا	9072	الصينية
8673	الفيتنامية	8285	الروسية	7583	الكشميرية	6779	الكورسيكانية
8679	الفولابوكية	8377	سامون	7575	الكاناخية	7282	الكرواتية
6789	الويليزية	8365	السانسكريتية	7589	الكيرغيزية	6783	التشيكية
8779	الولوفيه	7168	الإسكتلندية الغاليلية	7579	الكورية	6865	الدانمركية
8872	الهاوسا	8382	السويد	7585	الكردية	7876	الهولندية
7473	البيدية	8372	الصرب-كرواتية	7679	الليتوانية	6978	الإنجليزية
8979	اليوروبية	8378	الصومالية	7665	اللاتينية	6979	اسبرانتو
9085	الزولية	8368	السندية	7686	اللاتيفية	6984	الاستونية
		8373	السنغالية	7678	البنجالية	7079	الفاروسية
		8375	السلوفاكية	7684	الليتوانية	7074	الفيجية

## رمز البلد

اختر رمز دولة من هذه القائمة.

الرمز	الدولة	الرمز	الدولة	الرمز	الدولة	الرمز	الدولة
SA	السعودية	MY	ماليزيا	ET	أثيوبيا	AF	أفغانستان
SN	السنغال	MV	المالديف	FJ	فيجي	AR	الأرجنتين
SG	سنغافورة	MX	ميكسيكو	FI	فنلندا	AU	أستراليا
SK	جمهورية سلوفاكيا	MC	موناكو	FR	فرنسا	AT	النمسا
SI	سلوفينيا	MN	منغوليا	DE	ألمانيا	BE	بلجيكا
ZA	أفريقيا الوسطى	MA	المغرب	GB	بريطانيا العظمى	BT	بوتان
KR	كوريا الجنوبية	NP	نيبال	GR	اليونان	BO	بوليفيا
ES	إسبانيا	NL	هولندا	GL	جرين لاند	BR	البرازيل
LK	سيريلانكا	AN	جزر أنتيليز بهولندا	HM	الجزر	KH	كمبوديا
SE	السويد	NZ	نيوزيلاندا	HK	هونغ كونج	CA	كندا
CH	سويسرا	NG	نيجيريا	HU	المجر	CL	تشيلي
TW	تايوان	NO	النرويج	IN	الهند	CN	الصين
TH	تايلاند	OM	عمان	ID	أندوسيا	CO	كولومبيا
TR	تركيا	PK	باكستان	IL	إسرائيل	CG	الكونغو
UG	أوغندا	PA	پاناما	IT	إيطاليا	CR	كوستاريكا
UA	أوكرانيا	PY	باراجواي	JM	جامايكا	HR	كرواتيا
US	الولايات المتحدة	PH	الفلبين	JP	اليابان	CZ	جمهورية التشيك
UY	أورجواي	PL	بولاندا	KE	كينيا	DK	الدنمارك
UZ	أوزباكستان	PT	البرتغال	KW	الكويت	EC	الإكوادور
VN	فيتنام	RO	رومانيا	LY	ليبيا	EG	مصر
ZW	زيمبابوي	RU	الاتحاد الروسي	LU	لوكسمبورج	SV	السلفادور

## اكتشاف الأعطال وإصلاحها

افحص الدليل التالي للأسباب المحتملة للمشكلة قبل الاتصال بخدمات الصيانة.

الأعراض	الأسباب	التصحيح
لا توجد طاقة.	• سلك الطاقة غير موصول.	• أوصل سلك الطاقة إلى منفذ الطاقة الذي في الجدار بإحكام.
الطاقة تعمل لكن جهاز استقبال DVD/CD لا يعمل.	• لا يوجد قرص بالداخل.	• قم بإدخال قرص. (تأكد من إضاءة DVD أو مؤشر القرص المضغوط الصوتي على شاشة عرض DVD).
لا توجد صورة.	• لم يتم ضبط التلفزيون ليستقبل إشارة إخراج DVD.	• اختر وضع إدخال مناسب للفيديو على التلفزيون لكي تظهر الصورة من جهاز استقبال DVD/CD على شاشة التلفزيون.
	• كبل الفيديو غير موصول بإحكام.	• أوصل كبل الفيديو إلى القوابس بإحكام.
	• مصدر طاقة التلفزيون الموصول مغلق.	• افتح التلفزيون.
لا يوجد صوت أو يمكن سماع الصوت منخفضاً جداً.	• المعدات الموصولة مع كبل الصوت لم يتم ضبطها لتستقبل إشارة إخراج DVD.	• اختر وضع إدخال صحيح لمستقبل الصوت لكي تستطيع سماع الصوت من جهاز استقبال DVD/CD.
	• كبلات الصوت غير موصول بإحكام.	• أدخل كبل الصوت إلى القوابس بإحكام.
	• مصدر طاقة المعدات الموصولة مع كبل الصوت مغلق.	• افتح المعدات الخارجية المربوطة مع كبل الصوت.
	• سلك الصوت الموصول تالف.	• استبدلها بواحدة جديدة.
عرض الصورة رديء.	• القرص غير نظيف.	• قم بتنظيف القرص.
جهاز استقبال DVD/CD لا يبدأ بالعرض.	• لا يوجد قرص بالداخل.	• قم بإدخال قرص. (تأكد من إضاءة DVD أو مؤشر القرص المضغوط الصوتي على شاشة عرض DVD).
	• القرص الذي تم إدخاله غير قابل للتشغيل.	• أدخل قرص قابل للتشغيل. (افحص نوع القرص ونظام اللون ورمز المنطقة).
	• القرص موضوع رأساً على عقب.	• ضع القرص على أن يتجه جانب التشغيل للأسفل.
	• القرص غير موضوع داخل الوجه.	• ضع القرص على صينية القرص بصورة صحيحة داخل الوجه.
	• القرص غير نظيف.	• قم بتنظيف القرص.
	• القائمة على شاشة التلفزيون.	• اضغط زر SET UP لإيقاف تشغيل شاشة القائمة.
	• مدى التنظيم تم ضبطه،	• قم بإلغاء وظيفة التصنيف (Rating) أو تغيير مستوى التصنيف.
يمكن سماع طنين قوي أو ضوضاء.	• القوابس والمقابس غير نظيفة.	• امسح الأقراص بقطعة قماش مبللة قليلاً بالكحول.
	• القرص غير نظيف.	• قم بتنظيف القرص.
	• مكبرات الصوت والمكونات مبروطة على نحو سيء.	• أوصل مكبرات الصوت والمكونات بإحكام.
	• جهاز استقبال DVD/CD تم وضعه قريباً جداً من التلفزيون.	• انقل تلفزيونك بعيداً من المكونات الصوتية.

## اكتشاف الأعطال وإصلاحها (تتمة)

الأعراض	الأسباب	التصحيح
لا يمكن فتح محطات الراديو.	• الهوائي تم وضعه أو ربطه على نحو سيء.	• أوصل الهوائي بإحكام.
		• قم بتعديل الهوائيات وأوصل الهوائي الخارجي إن كان ضرورياً.
	• قوة الإشارة للمحطات ضعيفة جداً (عندما يكون الضبط آلياً).	• افتح المحطة يدوياً.
	• لا توجد محطات تم إعدادها مسبقاً أو محطات معدة مسبقاً واضحة (عندما يكون الضبط بمسح المحطات المعدة مسبقاً)	• إعداد المحطات مسبقاً (صفحة ٢٧).
جهاز التحكم عن بعد لا يعمل كما ينبغي.	• جهاز التحكم عن بعد غير موجه نحو جهاز الاستشعار عن بعد لجهاز استقبال DVD/CD.	• وجه جهاز التحكم عن بعد نحو جهاز الاستشعار عن بعد لجهاز استقبال DVD/CD.
	• جهاز التحكم عن بعد بعيد جداً عن جهاز استقبال DVD/CD.	• قم بتشغيل جهاز التحكم عن بعد داخل حدود ٢٣ قدم (٧ متر).
	• هناك عائق في الطريق بين جهاز التحكم عن بعد والمستقبل DVD/CD.	• أزل العائق.
	• البطاريات التي في جهاز التحكم عن بعد مستهلكة.	• قم باستبدال البطاريات القديمة بأخرى جديدة.
شاشة عرض اللوحة الأمامية معتممة جداً.	• لا شيء يتم عرضه على شاشة اللوحة الأمامية.	• اضغط زر DIMMER على جهاز التحكم عن بعد

## المواصفات

عام	مصدر الطاقة	ارجع للعلامة الرئيسية	
	استهلاك الطاقة:	ارجع للعلامة الرئيسية	
ظروف التشغيل	الكتلة	٣,٩ كجم	
	الأبعاد الخارجية (عرض x ارتفاع x عمق)	٤٣ x ٥٤ x ٢٥ مم	
نسبة رطوبة التشغيل	ظروف التشغيل	درجة الحرارة: ٥ درجة مئوية إلى ٣٥ درجة مئوية، حالة التشغيل: أفقي	
	نسبة رطوبة التشغيل	٥٪ إلى ٨٥٪	
CD/DVD	الليزر	ليزر شبه موصل، طول موجي ٦٥٠ مم	
	نظام الإشارة	٦٠/٥٢٥ NTSC، ٥٠/٦٢٥ PAL	
استجابة التردد (الصوت)	استجابة التردد (الصوت)	٢٠٠ هرتز إلى ٢٠ كيلو هرتز	
	نسبة الإشارة إلى التشويش (الصوت)	أكثر من ٧٥ ديسيبل (١ كيلو هرتز، لا توجد تعليمات تشغيل، ٢٠ كيلو هرتز فلتر-LPF/A)	
النطاق الديناميكي (الصوت)	النطاق الديناميكي (الصوت)	أكثر من ٧٠ ديسيبل	
	التشويش التجانسي (الصوت)	٠,٥٪ (١ كيلو هرتز، في موضع ١٢ وات) (٢٠ كيلو هرتز فلتر-LPF/A)	
إدخال الفيديو	إدخال الفيديو	١,٠ فولت (رقائق جداً)، ٧٥ أوم، تزامن سلبي، مقبس RCA x ١	
	إخراج الفيديو	١,٠ فولت (رقائق جداً)، ٧٥ أوم، تزامن سلبي، مقبس RCA x ١	
إخراج الفيديو S-video	إخراج الفيديو S-video	(Y) ١,٠ فولت (رقائق جداً)، ٧٥ أوم، تزامن سلبي، Mini DIN ٤-مسمار x ١ (C) ٠,٣ فولت (رقائق جداً)، ٧٥ أوم	
	إخراج Component Video	(Y) ١,٠ فولت (رقائق جداً)، ٧٥ أوم، تزامن سلبي، مقبس RCA x ١ (Pr) (Pb) ٠,٧ فولت (رقائق جداً)، ٧٥ أوم، مقبس RCA x ١	
النطاق التوليف	نطاق التوليف	٨٧,٥ - ١٠٨,٠ ميغا هرتز أو ٦٥,٠ - ٧٤,٠ ميغا هرتز، ٨٧,٥ - ١٠٨,٠ ميغا هرتز	
	التردد المتوسط	١٠,٧ ميغا هرتز	
نسبة الإشارة إلى التشويش	نسبة الإشارة إلى التشويش	٦٠ ديسيبل (أحادي)	
	استجابة التردد	١٤٠ - ١٠٠٠٠ هرتز	
AM [MW]	نطاق التوليف	٥٢٢ - ١٦٢٠ كيلو هرتز أو ٥٣٠ - ١٧٢٠ كيلو هرتز	
	التردد المتوسط	٤٥٠ كيلو هرتز	
وضع الاستريو	وضع الاستريو	٧٠ وات + ٧٠ وات (٨ أوم على ١ كيلو هرتز، THD ١٠٪)	
	وضع الصوت الجسم	الأمم: ٧٠ وات + ٧٠ وات (٨ أوم على ١ كيلو هرتز، THD ١٠٪) الوسط: ٧٠ وات الصوت الجسم*: ٧٠ وات + ٧٠ وات (٨ أوم على ١ كيلو هرتز، THD ١٠٪) مكبر الصوت الفرعي*: ١٥٠ وات (٤ أوم على ٣٠ هرتز، THD ١٠٪)	
مضخم الصوت	الإدخال	AV IN	
	الإخراج	PHONES , MONITOR , S-VIDEO : (٢٢ أوم، ١,٠ فولت)	
مكبرات الصوت	سماعة تابعة (LHS-55SBS)	مكبر صوت المنتصف (LHS-55SBC)	ومكبر الصوت الفرعي السلبي (LHS-55SBW)
	النوع	١ اتجاه ١ مجهر	١ اتجاه ١ مجهر
المقاومة	٨ أوم	٨ أوم	٤ أوم
	الاستجابة للتردد	١١٠ - ٢٠٠٠٠ هرتز	٤٠ - ١٥٠٠٠ هرتز
مستوى ضغط الصوت	٨٢ ديسيبل / وات (١ م)	٨٢ ديسيبل / وات (١ م)	٨٢ ديسيبل / وات (١ م)
	قيمة طاقة الإدخال	٧٠ وات	١٥٠ وات
أقصى طاقة إدخال	١٤٠ وات	١٤٠ وات	٣٠٠ وات
	الأبعاد الصافية (عرض x ارتفاع x عمق)	١٤٠ x ٢٢٢ x ١٥٣ مم	١١٦ x ٩١ x ٢٥٥ مم
الوزن الصافي	٠,٩٥ كجم	١,٠ كجم	٥,٦ كجم
الملحقات: البرودة	مكبرات الصوت	٦	٦
	هوائي AM الدائري	١	١
جهاز التحكم عن بعد	١	١	
كبل الفيديو	١	١	
كابلات مكبرات الصوت	٦	٦	
هوائي FM	١	١	
البطاريات (AAA)	٢	٢	

\* هذه التصاميم والمواصفات عرضة للتغيير بدون إشعار.