



Téléviseur à cristaux liquides

GUIDE DE L'UTILISATEUR

MODÈLE : RZ-23LZ25***
RZ-23LZ55***
RZ-26LZ55***
RZ-32LZ55***



Avant de mettre en marche votre téléviseur, veuillez lire le **Information Manual** (Manuel d'Informations) fourni.

Vous pourrez aussi vous y référer pour tous les réglages futurs. Notez le numéro de série et le numéro du modèle, qui figurent sur la plaque signalétique fixée à l'arrière du poste. Votre revendeur vous les demandera pour le service après vente.

Table des matières

Installation	3
Emplacement et fonctions des commandes	5
Le boîtier de télécommande	
Installation des piles/Façade/Face côté/ Arrière	
Fonctionnement de base	10
Mise sous/hors tension du téléviseur	
Sélection des programmes	
Réglage du volume / Retour au programme précédent	
Coupure du son	
Sélection de la langue pour l'affichage écran	
Menus écran	11
Sélection des menus	
Mémorisation des chaînes	12
Programmation automatique	
Programmation manuelle	
Edition des programmes	
Chaînes préférées	
Table des programmes	
Réglage de l'image	17
PSM (Mémorisation des paramètres de l'image)	
Réglage de l'image	
Format de l'image	
Réglage du son	19
SSM (Mémorisation des paramètres du son)	
Réglage du son / Réception Stéréo/Bilingue	
Réception NICAM / Sélection de la sortie audio	
Menu HEURE	21
Horloge / Minuteur de mise en marche/arrêt	
Arrêt auto. / Mise en veille	
Autres fonctions	23
Modes TV, AV et PC	
Commutation AV automatique	
Télétexte	25
Pour activer/désactiver le télétexte	
Texte SIMPLE / Texte TOP	
FASTEXT / Fonctions télétexte spéciales	
Branchements externes	28
Via la prise de l'antenne	
Via la prise Péritel (VCR)	
Prises d'entrée S-Vidéo/Audio (S-Video)	
Via la prise Péritel (DVD)	
Prises DVD (RZ-23LZ55***/ RZ-26LZ55***/ RZ-32LZ55***)	
Prises d'entrée Audio/Vidéo (RZ-23LZ25*** exclusivement)	
Branchements à un PC	30
Branchement du PC	
Installation du PC (en mode DVI-Analogique seulement)	
Installation du système de commande externe ; RS-232C	32
Conseils de dépannage	36
Comment fixer le système de montage au mur pour éviter la chute du téléviseur	38

Installation

Avertissement

Pour éviter les risques d'incendie ou d'électrocution, n'exposez pas ce téléviseur à la pluie ou à l'humidité. Ne frottez pas et ne heurtez pas l'écran à matrice active (à cristaux liquides) avec quelque chose de dur car ceci peut rayer, marquer ou abîmer cet écran à matrice active de façon définitive.

Entretien

N'ôtez jamais le capot arrière de votre téléviseur. Vous pourriez être exposé à un voltage très élevé ou à d'autres dangers. Si l'appareil ne fonctionne pas, débranchez-le et contactez votre revendeur. Si le câble d'alimentation est endommagé, il doit être remplacé par le fabricant, son service après vente ou une personne de qualification similaire afin d'éviter un danger.

Emplacement

Placer le téléviseur de sorte que l'écran ne soit exposé à aucune lumière vive directe. Veiller également à éliminer toute source de vibrations, d'humidité, de poussière ou de chaleur excessive et à disposer le téléviseur de façon à permettre une libre circulation de l'air. Ne jamais obstruer les orifices d'aération situés sur le couvercle arrière.

Si le téléviseur doit être installé sur un mur, fixer l'interface de fixation murale standard VESA (en option) à l'arrière de l'appareil.

Fixer solidement le support de fixation murale (en option) sur le mur, afin d'éviter la chute du téléviseur.

Nettoyage

Débranchez le poste avant de nettoyer la surface de l'écran à cristaux liquides. Époussetez le poste en essuyant l'écran et le coffret d'habillage à l'aide d'un chiffon doux et propre. Si l'écran nécessite un nettoyage complémentaire, utilisez un chiffon propre et humidifié. N'employez pas de produits de nettoyage liquides ou en aérosols.

Élimination des éléments jetables

La lampe fluorescente utilisée dans ce produit contient une petite quantité de mercure.

Ne jetez pas ce produit avec vos déchets ménagers.

L'élimination de ce produit doit s'effectuer conformément aux réglementations en vigueur dans votre pays.

Installation

Connexion du téléviseur

- Tirer le couvercle arrière vers vous tout en poussant les deux languettes, puis tirer vers le haut.
- Connecter le câble d'antenne sur la prise $\Gamma 75 \Omega$, à l'arrière de l'appareil. Pour une meilleure réception, il est conseillé d'utiliser une antenne extérieure.
- Pour connecter un appareil supplémentaire, veuillez vous reporter au chapitre **Branchements externes**.
- Brancher le cordon d'alimentation.
- Refermer le couvercle arrière.

Remarque : votre téléviseur peut présenter des différences avec les illustrations de ce manuel.

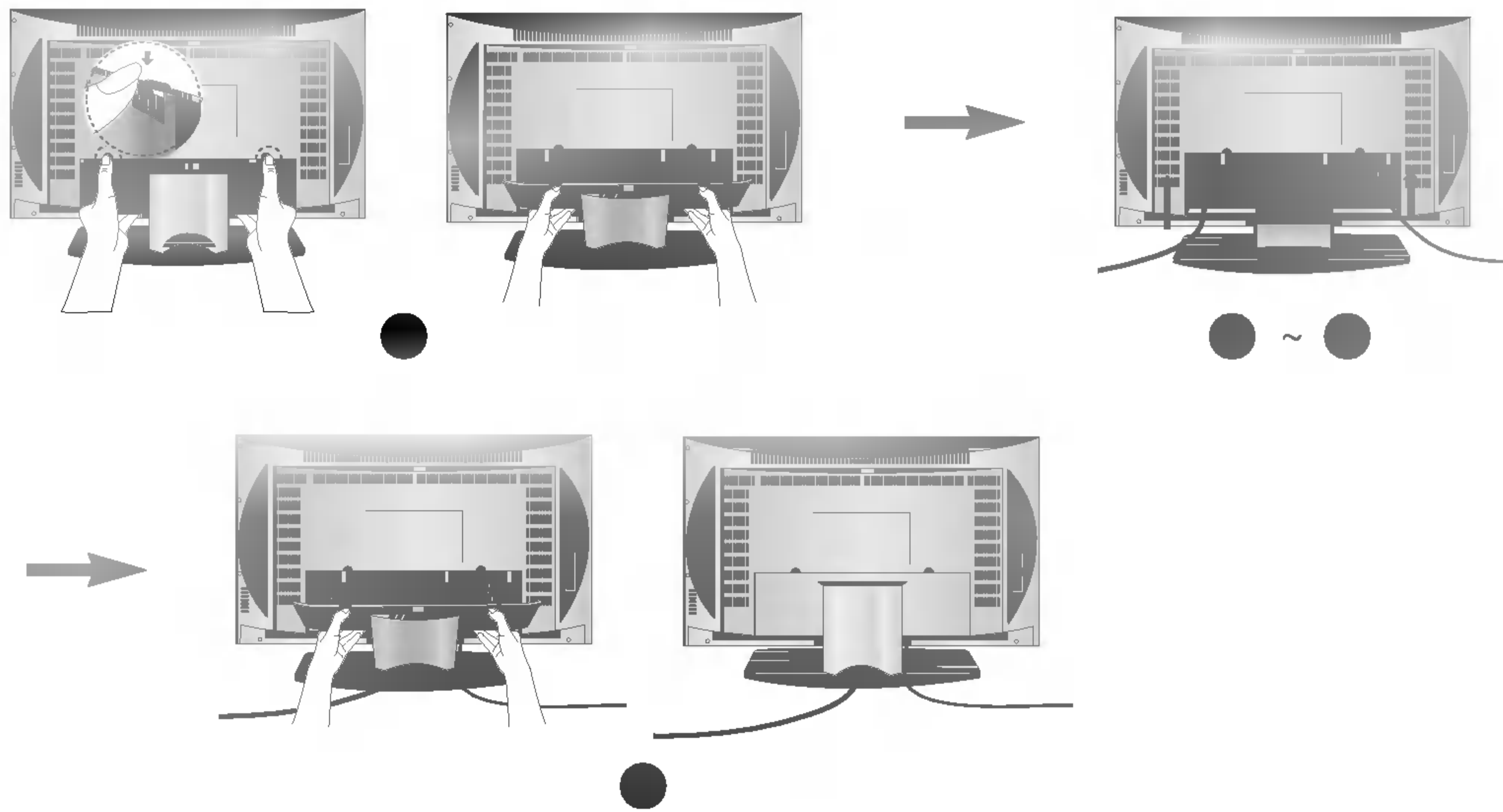

Positionnement de l'écran

Essayez différentes positions de l'écran pour un confort maximal.

• Amplitude de l'inclinaison

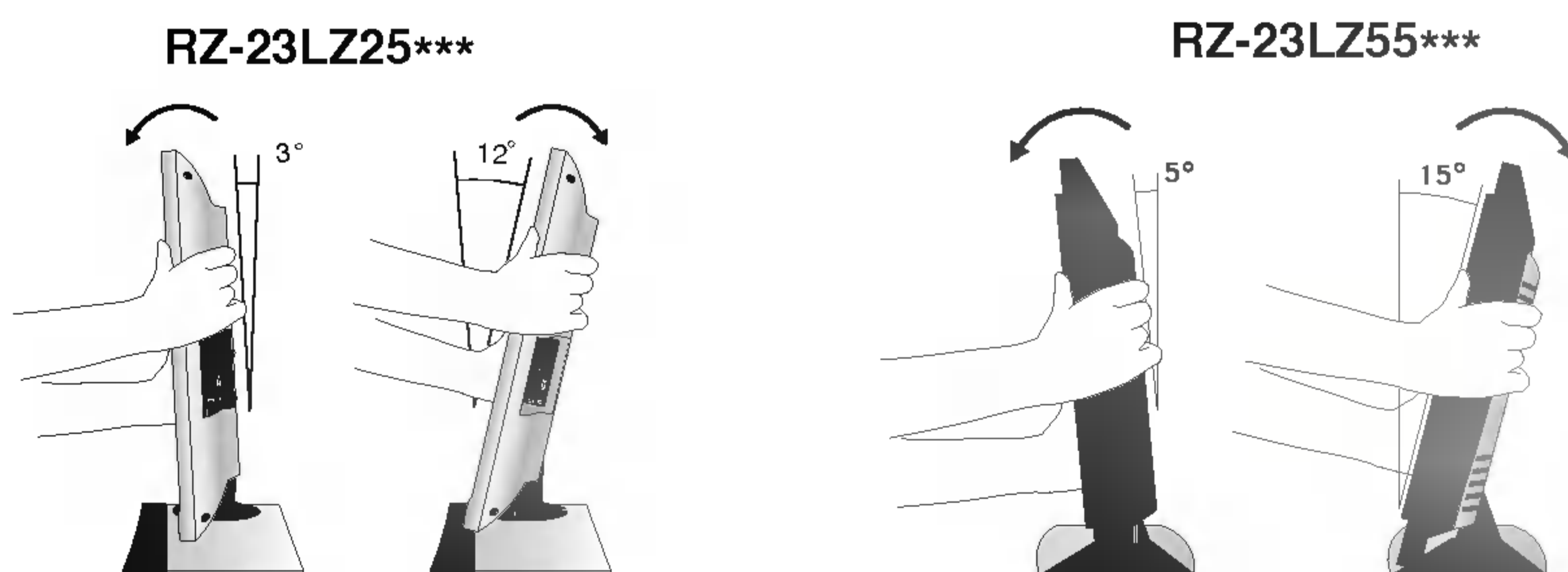

• Amplitude du pivotement (RZ-23LZ25*** exclusivement)

Le téléviseur peut pivoter sur son socle de 25° sur la gauche ou la droite pour offrir le meilleur angle de vue possible.

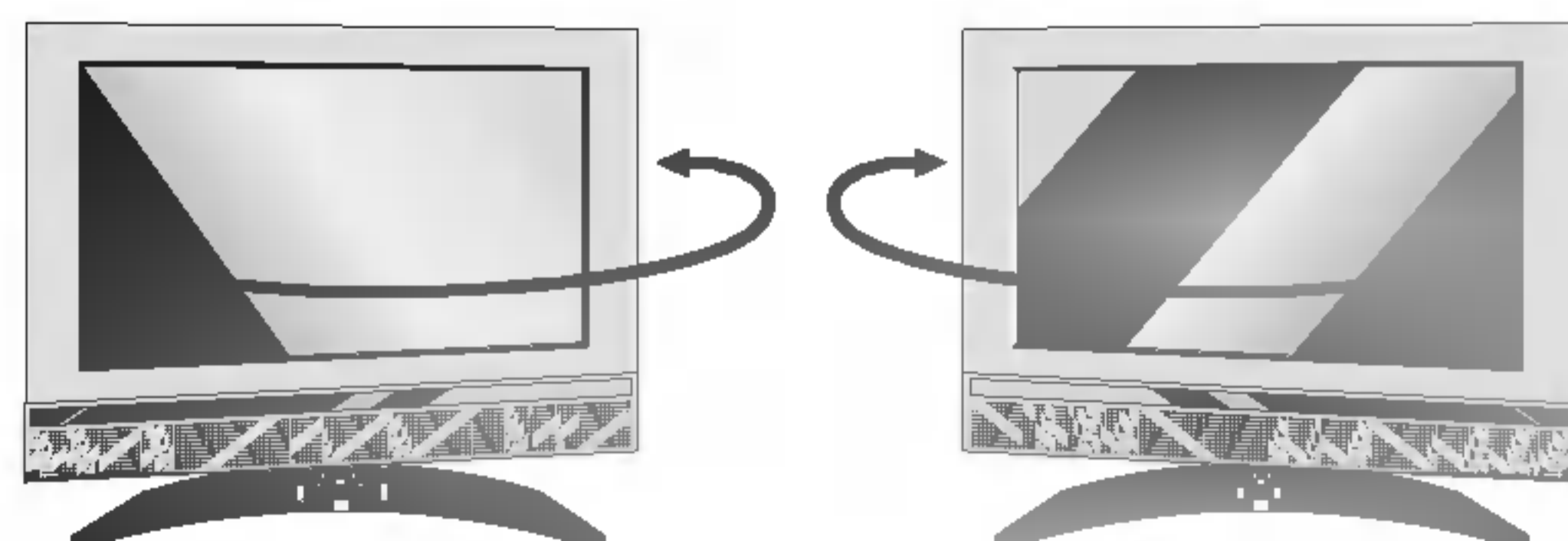

Emplacement et fonctions des commandes

Toutes les fonctions de cet appareil peuvent être exécutées à partir du boîtier de télécommande. Certaines sont également accessibles à partir des touches situées sur la face côté du téléviseur. Utilisez uniquement la télécommande lorsque vous utilisez d'autres moyens, ils ne seront pas en mesure de fonctionner.

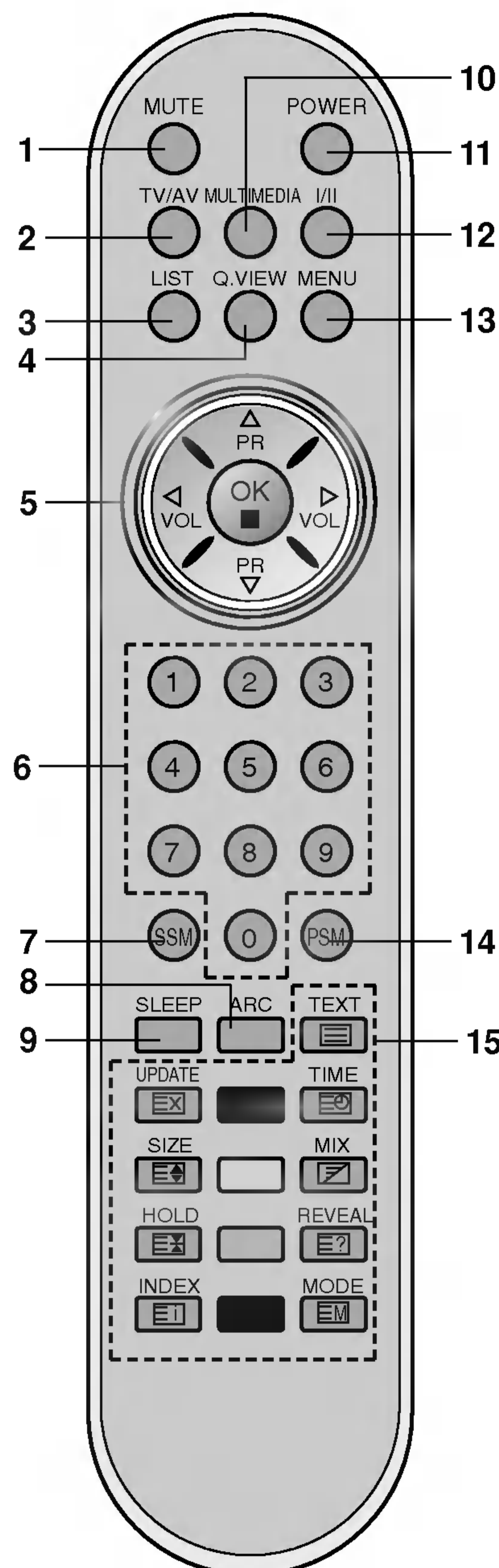

Le boîtier de télécommande

Avant de faire fonctionner la télécommande, n'oubliez pas d'installer des piles dans le compartiment prévu à cet effet.

1. **MUTE**
Pour couper ou remettre le son.
2. **TV/AV**
Pour sélectionner le mode TV ou AV.
Efface le menu de l'écran.
Pour allumer le téléviseur lorsqu'il est en mode veille.
3. **LIST**
Affiche la table de programme..
4. **Q.VIEW**
Pour revenir au programme précédent.
Pour sélectionner un programme préféré.
5. **▲ / ▼ (Sélection des programmes, haut/bas)**
Pour sélectionner un programme ou une option de menu.
Pour allumer le téléviseur lorsqu'il est en mode veille.
◀ / ▶ (Réglage du volume, bas/haut)
Pour régler le volume du son.
Pour régler les paramètres à l'intérieur d'un menu.
OK
Pour valider votre sélection ou pour afficher le mode actuel.
6. **TOUCHES NUMEROTEES**
Pour allumer le téléviseur lorsque vous êtes en mode veille ou pour sélectionner directement un programme.
7. **SSM (mémorisation des paramètres du son)**
Pour rappeler les paramètres audio que vous avez choisis.
8. **ARC (Contrôle du rapport d'aspect)**
Sélectionnez ARC pour choisir le format d'image.
9. **SLEEP (MISS EN VEILLE)**
Permet d'activer la mise en veille.
10. **MULTIMEDIA (MULTIMÉDIA)**
Sélectionnez le mode du moniteur **TV**, **COMPONENT** (COM-POSANT) (RZ-23LZ55***/ RZ-26LZ55***/ RZ-32LZ55***) ou **PC**.

FRANÇAIS

(Avec ARC/MULTIMEDIA)

Emplacement et fonctions des commandes

11. POWER

Pour passer en mode Veille ou pour allumer le téléviseur lorsque vous êtes en mode Veille.

12. I/II

Pour choisir la langue uniquement si le programme émis est en deux langues.

Sélectionne de la sortie audio.

13. MENU

Pour sélectionner un menu.

14. PSM (mémorisation des paramètres de l'image)

Pour rappeler les paramètres image et son que vous avez choisis.

15. TOUCHES TELETEXTE

Ces touches servent pour le télétexte.

Pour des informations détaillées, reportez-vous à la section 'Télétexte'.

*** : Aucune fonction**

Boutons de couleur : ces boutons sont pour le télétexte (modèles ayant cette fonction) ou pour le menu édition programme.

Installation des piles

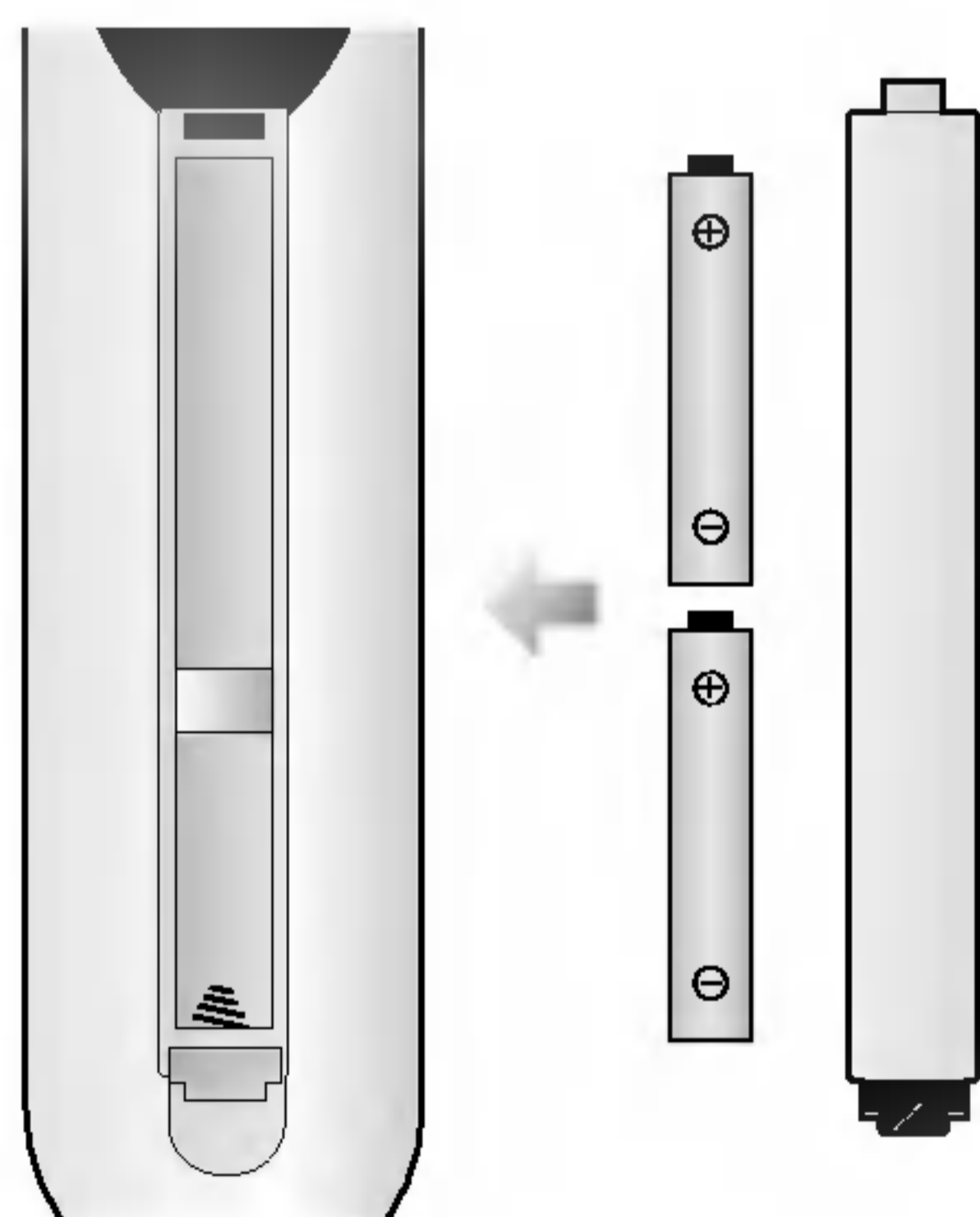

Le boîtier de télécommande fonctionne avec deux piles de type AAA/Alcalines. Tirez doucement sur le couvercle du boîtier pour ouvrir le compartiment des piles. Installez les deux piles en respectant les symboles de polarité (+ et -) inscrits à l'intérieur du compartiment.

Remarque : Pour éviter que les piles ne fuient et n'abîment le boîtier, retirez les piles lorsque vous ne pensez pas utiliser la télécommande pendant une longue période de temps.

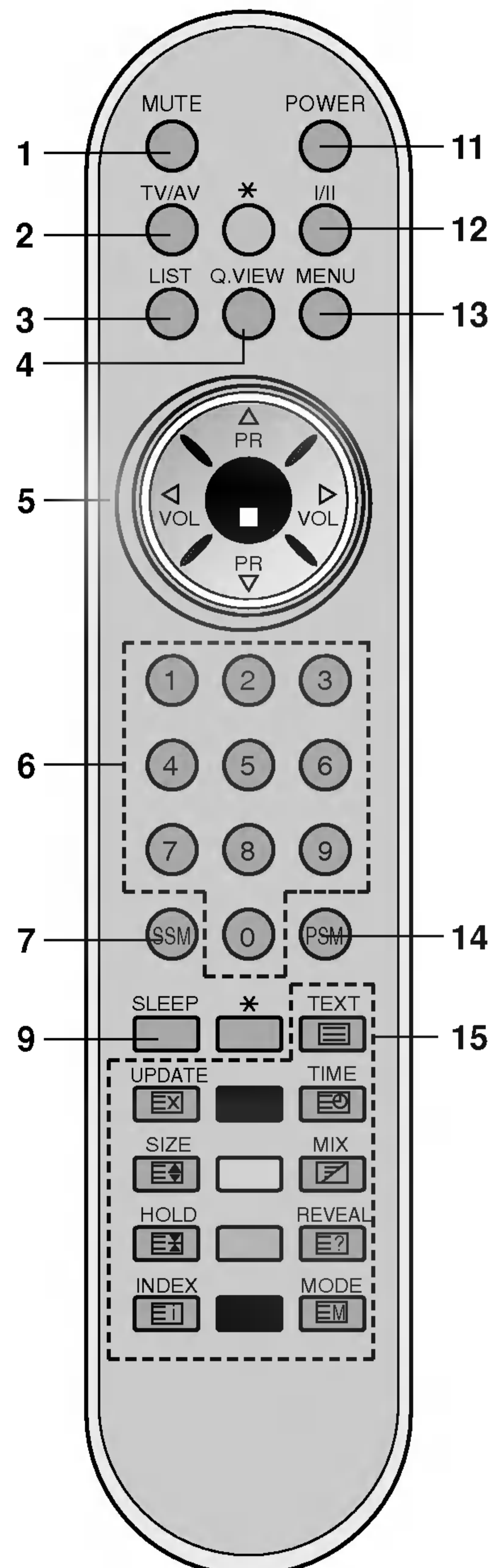

(Sans ARC/MULTIMEDIA)

Emplacement et fonctions des commandes

Façade/Face côté

★ : Ce signe représente un blanc ou une lettre de l'alphabet.

RZ-23LZ25***

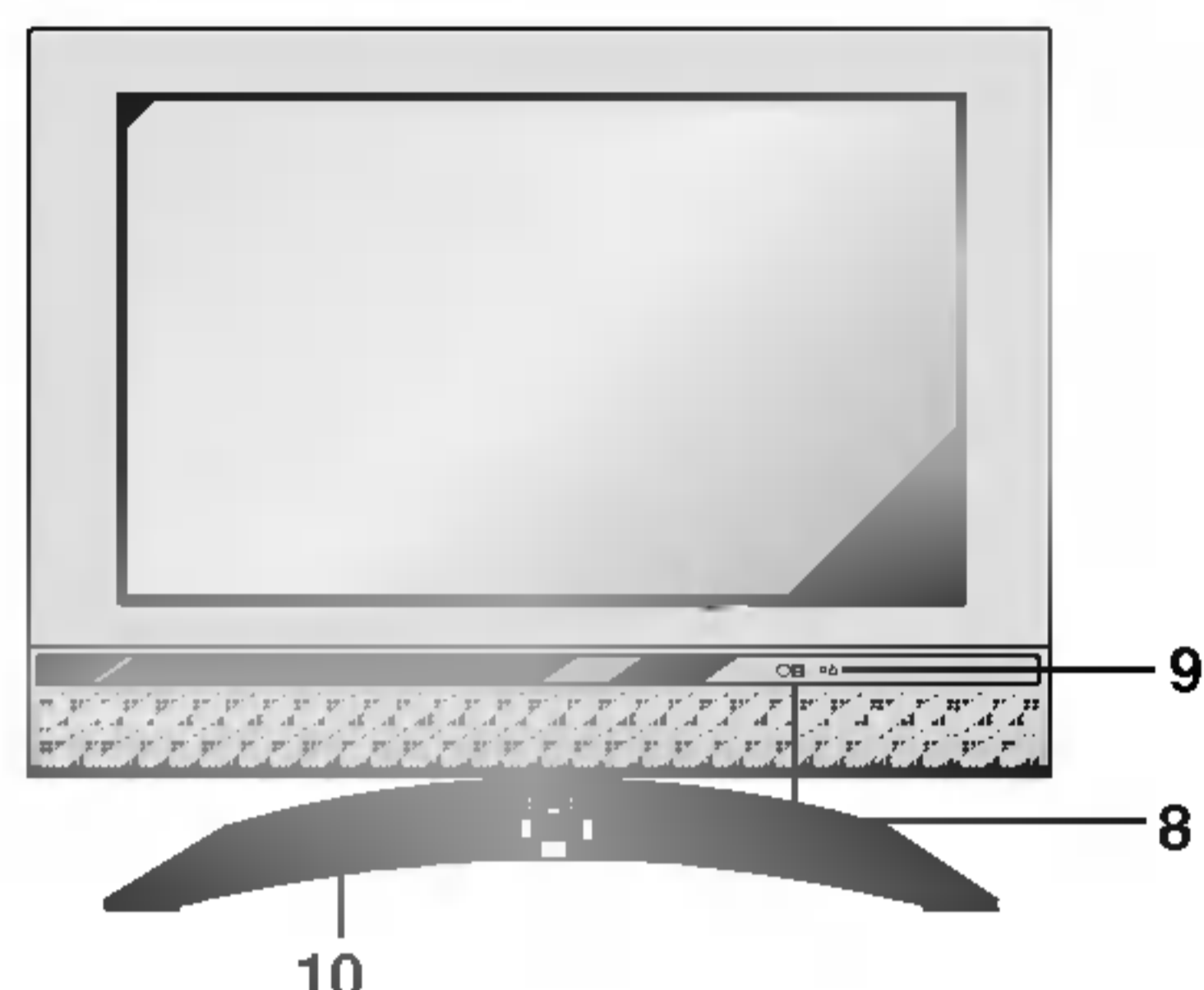

Face côté

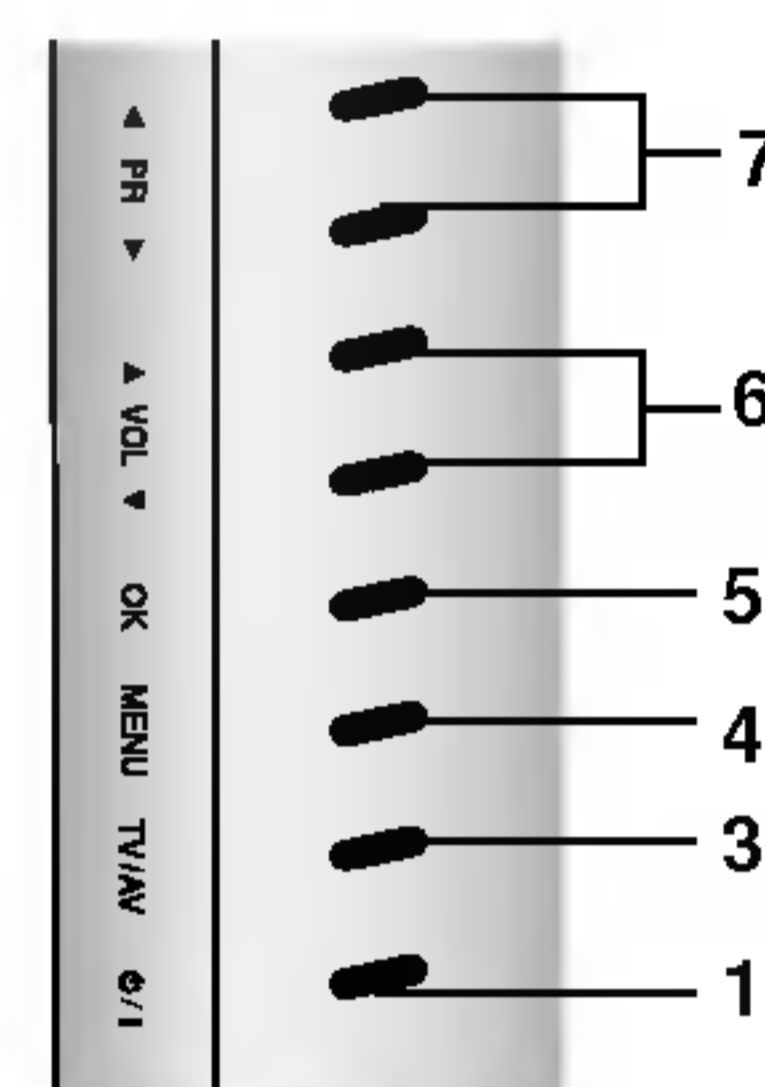

RZ-23LZ55*** / RZ-26LZ55*** / RZ-32LZ55***

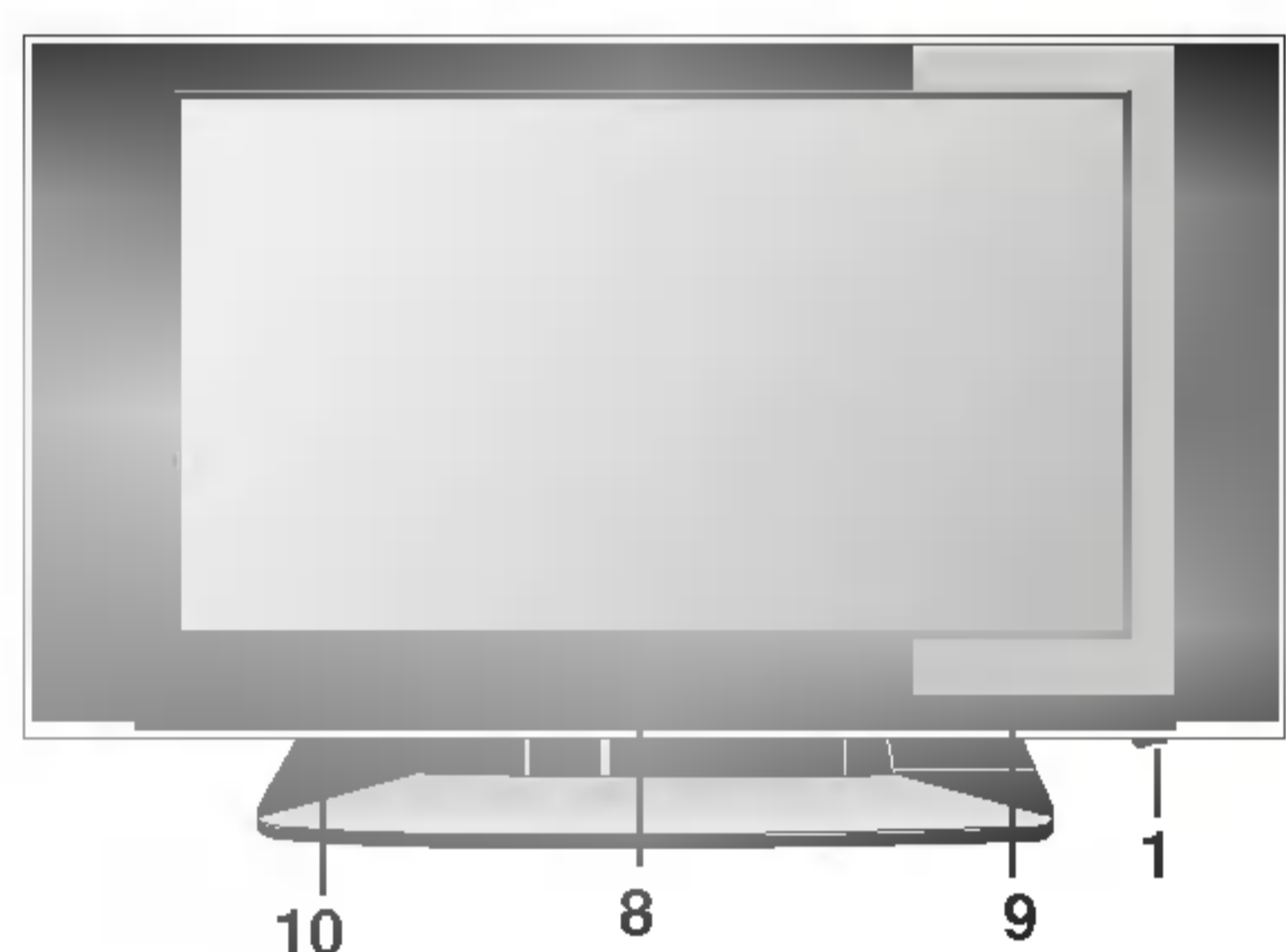

Face côté

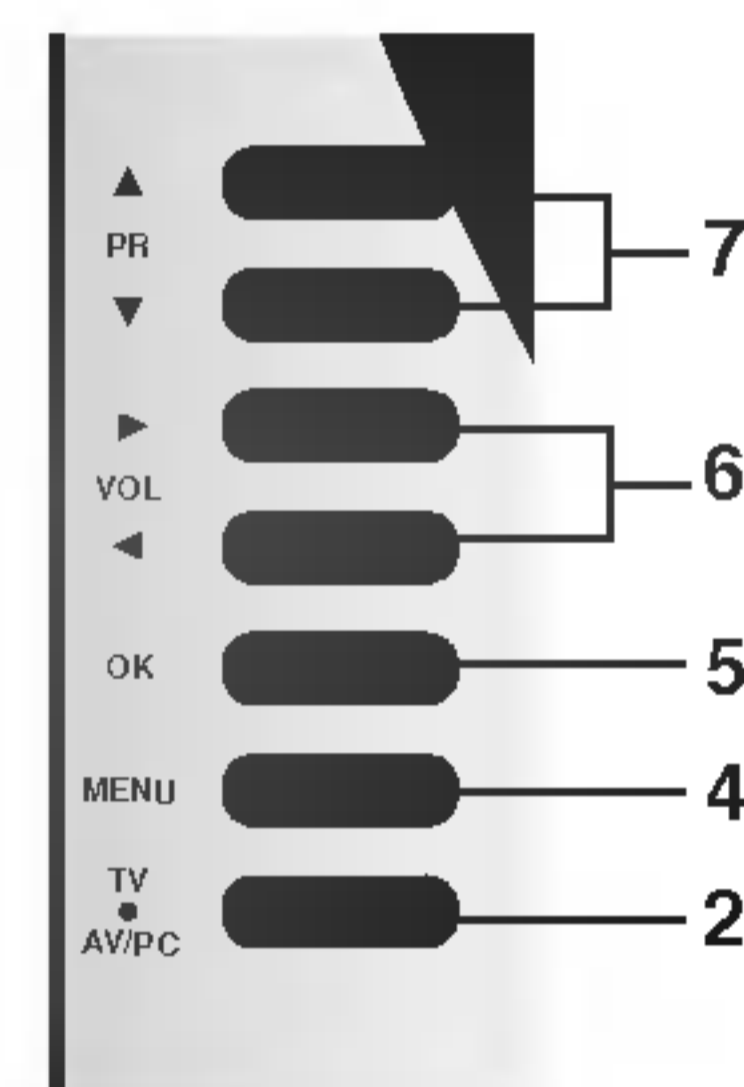

- 1. ON/OFF (⏻/⏻) (Activation-désactivation)**
Pour passer en mode Veille ou pour allumer le téléviseur lorsque vous êtes en mode Veille.
- 2. TV/AV/PC**
Pour sélectionner le mode TV, AV ou PC.
Efface le menu de l'écran.
Pour allumer le téléviseur lorsqu'il est en mode veille.
- 3. TV/AV**
Pour sélectionner le mode TV ou AV.
Efface le menu de l'écran.
Pour allumer le téléviseur lorsqu'il est en mode veille.
- 4. MENU**
Pour sélectionner un menu.
- 5. OK**
Pour valider votre sélection ou pour afficher le mode actuel.
- 6. ◀ / ▶ (Réglage du volume, bas/haut)**
Pour régler le volume du son.
Pour régler les paramètres à l'intérieur d'un menu.
- 7. ▲ / ▼ (Sélection des programmes, haut/bas)**
Pour sélectionner un programme ou une option de menu.
Pour allumer le téléviseur lorsqu'il est en mode veille.
- 8. RECEPTEUR DE LA TELECOMMAND**
- 9. INDICATEUR DE MISE SOUS TENSION / STANDBY (VEILLE) (⏻)**
S'allume en rouge lorsque le moniteur est en veille.
S'allume en vert lorsque le moniteur est sous tension.
- 10. Socle (en option)**

Emplacement et fonctions des commandes

Arrière

RZ-23LZ25***

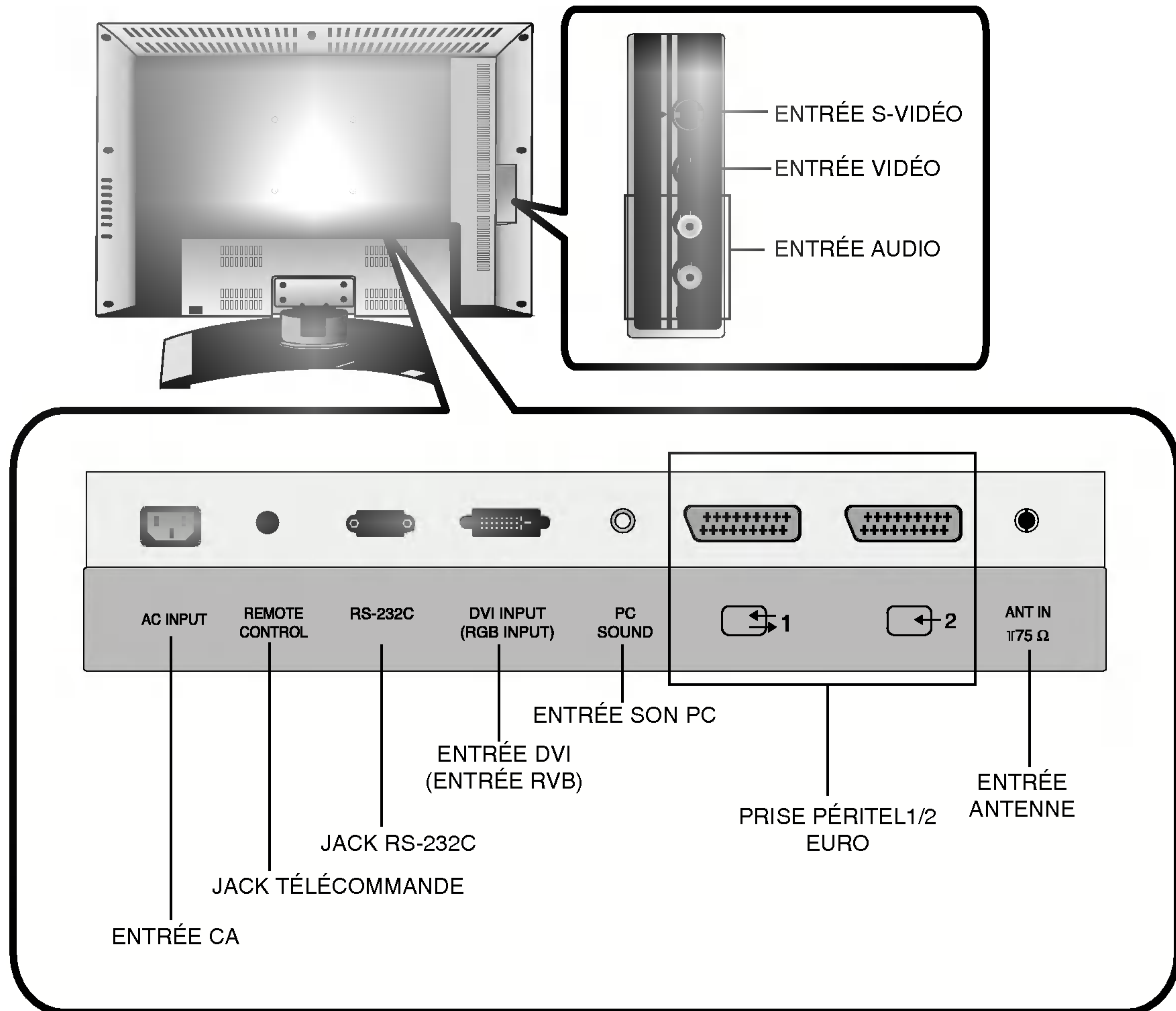

Emplacement et fonctions des commandes

Arrière

RZ-23LZ55*** / RZ-26LZ55*** / RZ-32LZ55***

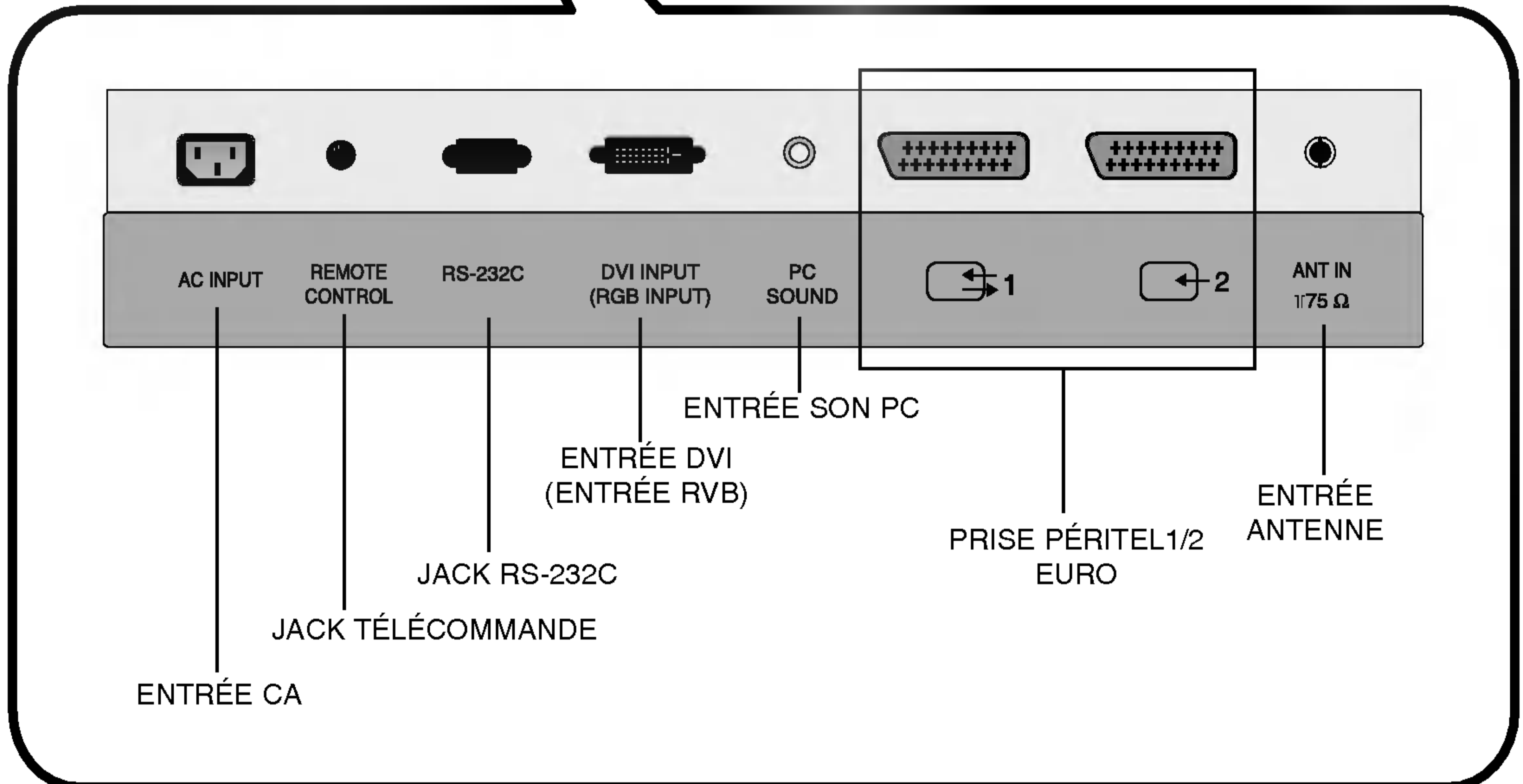
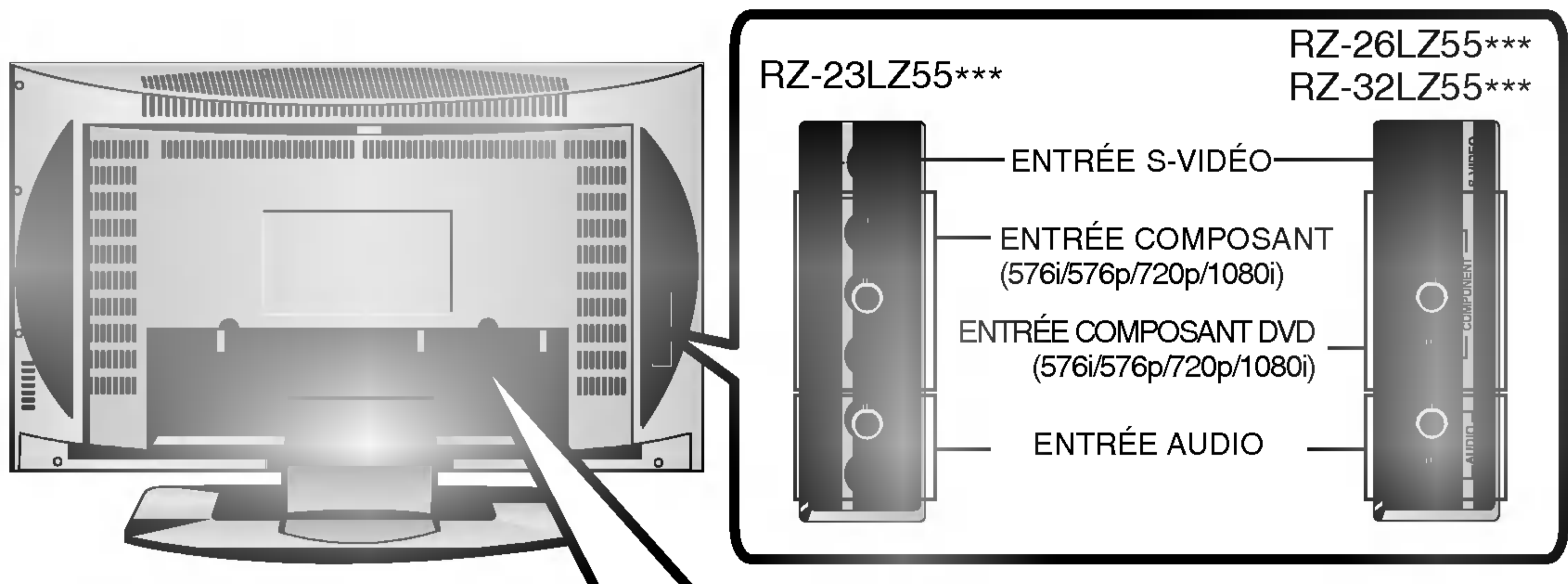

Fonctionnement de base

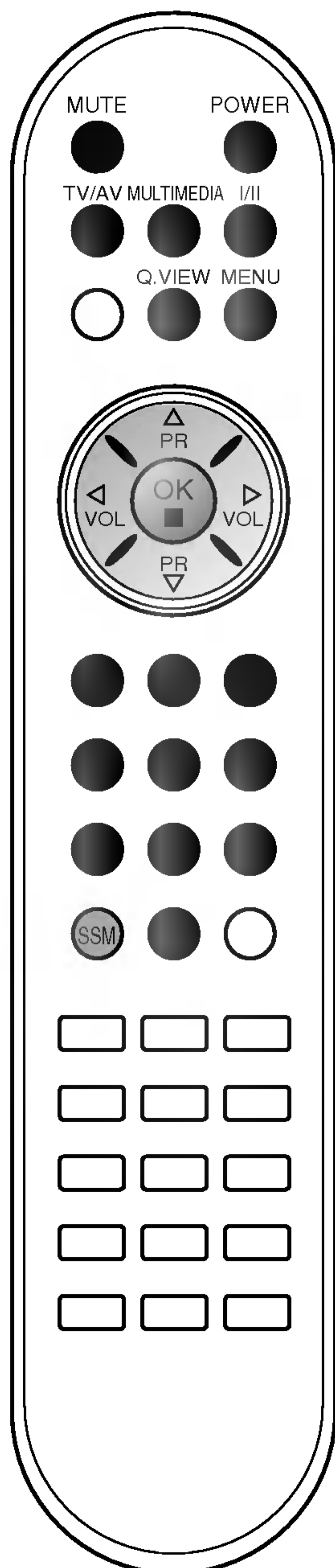

Mise sous/hors tension du téléviseur

1. Appuyer sur **POWER**, ▲ / ▼, **TV/AV**, **MULTIMEDIA** ou **NUMBER** pour allumer entièrement l'appareil.
2. Appuyer sur le bouton **POWER**.
Pour repasser en mode veille.
3. Retirer les prises maîtresses pour éteindre l'appareil.

Remarque : Si vous débranchez la prise du téléviseur en mode veille, l'appareil s'allume en mode veille ou mode marche quand vous la rebranchez.

Sélection des programmes

Pour sélectionner un programme, utilisez la touche ▲ / ▼ ou les touches NUMEROTEES.

Réglage du volume

Pour régler le volume, utilisez la touche ◀ / ▶.

Retour au programme précédent

Appuyez sur la touch **Q.VIEW** pour revenir au dernier programme selectionné.

Remarque : cette fonction est opérationnelle seulement si **Chaînes préférées** est sur **Arrêt** Autrement, chaque pression du bouton sélectionne un programme favori mémorisé.

Coupure du son

Appuyez sur la touche **MUTE**. Le son est coupé et le symbole ☒ s'affiche.

Pour restaurer le volume du son initial, utilisez la touche **MUTE**, ◀ / ▶, I/II ou **SSM**.

Sélection de la langue pour l'affichage écran

Le menu peut être affiché à l'écran en mode de langue désirée. Il vous suffit de sélectionner la langue de votre choix, ce que nous vous conseillons de faire dès l'installation du téléviseur.

1. Appuyez plusieurs fois sur la touche **MENU** et la touche ▲ / ▼ pour sélectionner le menu Réglage.
2. Appuyer sur le bouton ▶ et sur le bouton ▲ / ▼ pour sélectionner la **Langue (Language)**.
3. Appuyer sur le bouton ▶ et sur le bouton ▲ / ▼ pour sélectionner la langue désirée.
Toutes les indications à l'écran s'affichent dans la langue choisie. Appuyez plusieurs fois sur la touche **OK**.
4. Appuyez sur la touche **TV/AV** pour revenir sur l'image normale du téléviseur.

Menus écran

Sélection des menus

1. Appuyez plusieurs fois sur la touche **MENU** et la touche ▲ / ▼, pour obtenir l'affichage de chaque menu.
2. Appuyer sur le bouton ► et sur le bouton ▲ / ▼ pour sélectionner une option de menu.
3. Changer le paramétrage d'une option dans le sous-menu ou le menu déroulant avec le bouton ◀ / ▶.
Pour aller au menu de niveau supérieur, utiliser le bouton **OK**, et pour aller au menu de niveau inférieur, appuyer sur le bouton **MENU**.

Remarque :

- a. Dans le mode TV/AV, **COMPONENT** (RZ-23LZ55***/ RZ-26LZ55***/ RZ-32LZ55**), le PC menu n'est pas sélectionnée.
- b. En mode Télétexte, les menus ne sont pas disponible.
- c. Et dans quelques modèles, le menu **Langue (Language)** n'est pas disponible.

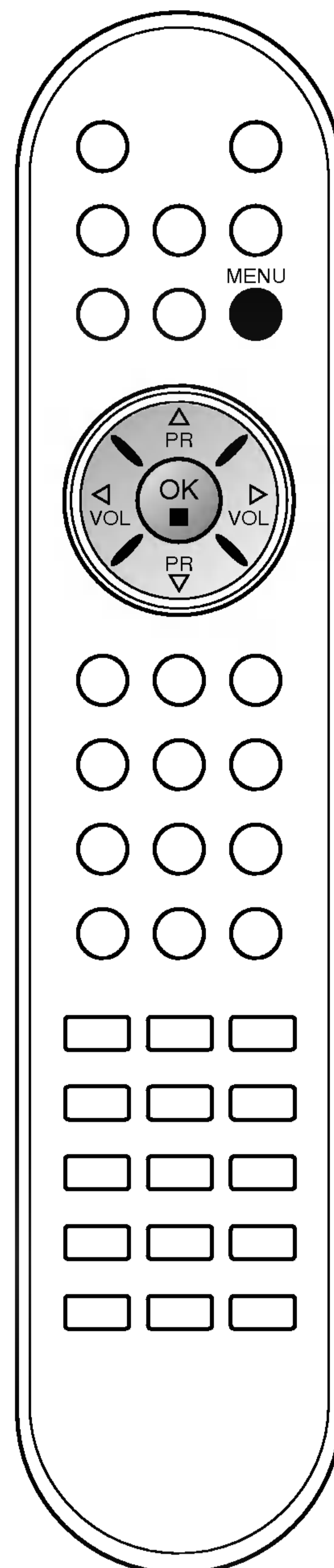
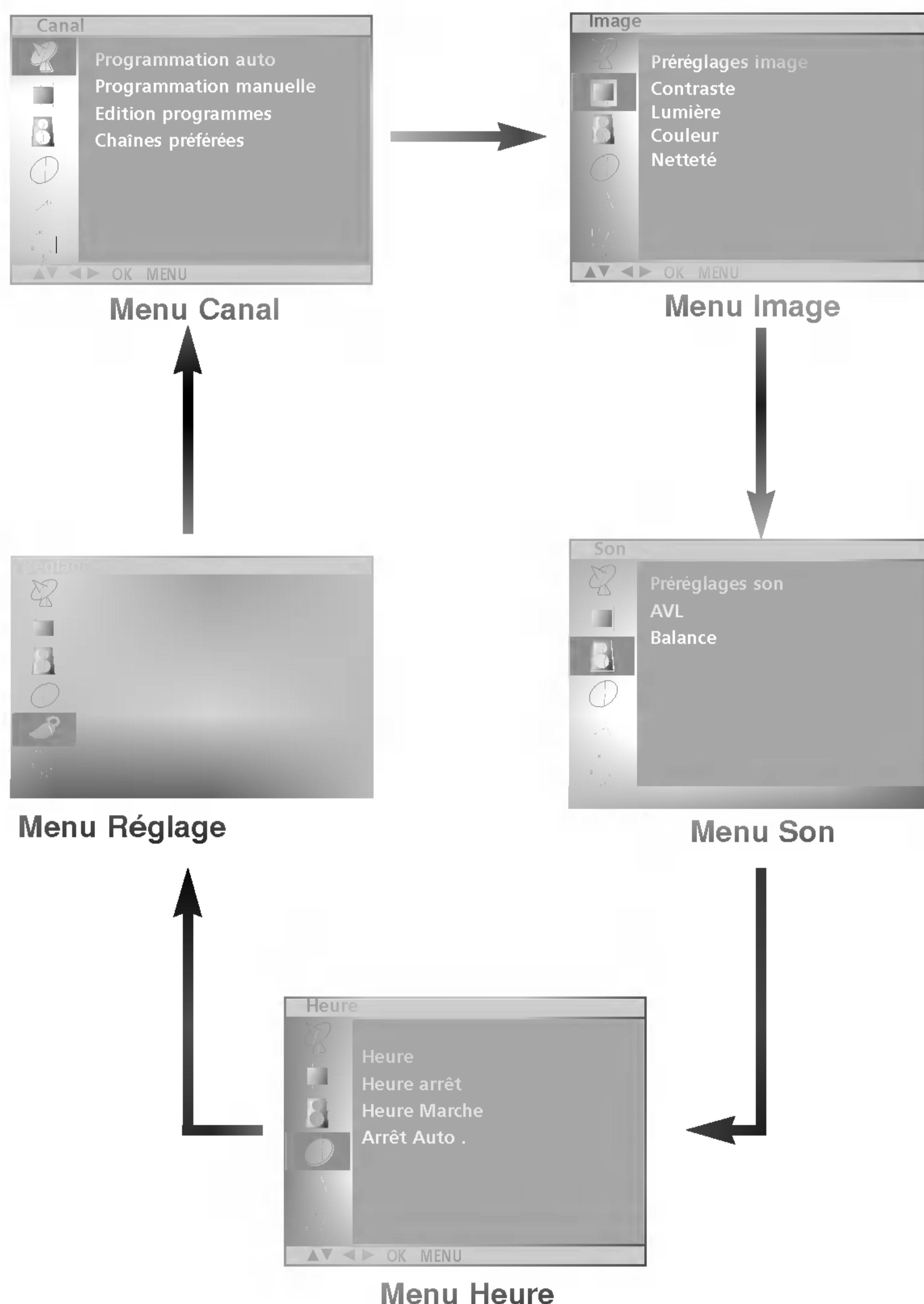

FRANÇAIS

Mémorisation des chaînes

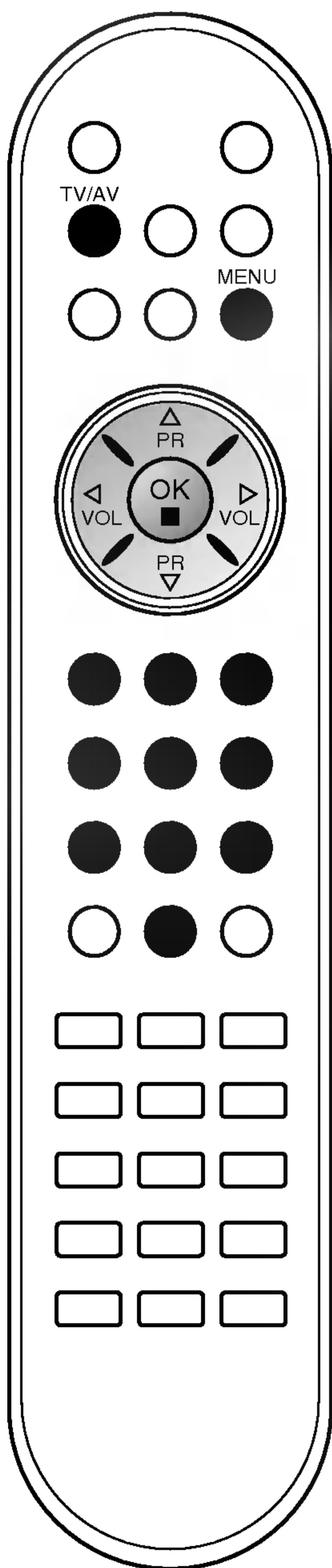

Votre téléviseur peut mémoriser jusqu'à 100 chaînes, sous forme de numéros (de 0 à 99). Une fois les chaînes programmées, vous pouvez les visionner l'une après l'autre en utilisant la touche ▲ / ▼ ou les touches NUMEROTEES. Vous avez la possibilité d'effectuer la programmation en mode automatique ou en mode manuel.

Programmation automatique

Cette méthode permet de mémoriser tous les programmes qui peuvent être reçus. Nous vous recommandons d'utiliser la programmation automatique lors de l'installation du téléviseur.

1. Appuyez plusieurs fois sur la touche **MENU** et la touche ▲ / ▼ pour sélectionner le menu Canal.
2. Appuyer sur la touche ► et la touche ▲ / ▼ pour sélectionner la **Programmation auto**.

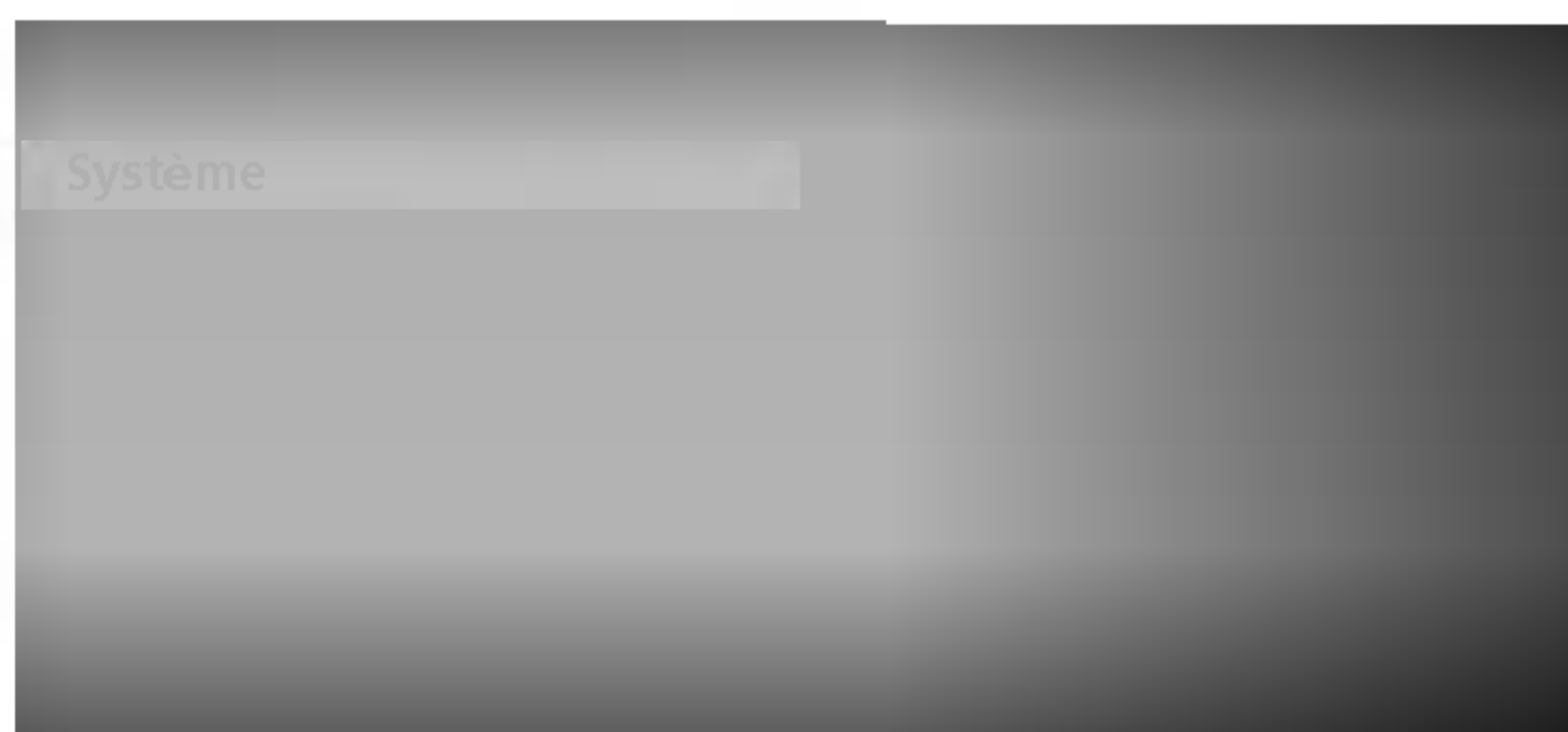

3. Appuyez sur ► Sélectionnez un système TV avec la touche ►, puis avec la touche ▲ / ▼ du menu **System (Système)** ;
BG : PAL B/G, SECAM B/G (Europe/Europe de l'Est)
I : PAL I/II (Royaume-Uni/Irlande)
DK : PAL D/K, SECAM D/K (Europe de l'Est)
L : SECAM L/L' (France)
M : (USA/Corée/Philippines)
4. Appuyer sur la touche **OK**.
5. Sélectionnez **Mémoire** avec la touche ▲ / ▼.
6. Sélectionner le numéro du premier programme à enregistrer à l'aide de la touche ◀ / ▶ ou des touche numérotées dans le menu **Mémoire**. Pour un numéro à un chiffre, tapez d'abord un '0' ('05' pour 5).
7. Sélectionnez **Recherche** avec la touche ▲ / ▼.
8. Lancez la programmation automatique en appuyant sur la touche ►.



Toutes les chaînes qui peuvent être reçues sont mises en mémoire. Pour les chaînes qui reçoivent les informations VPS (Video Programme Service), PDC (Programme Delivery Control), Télétexte, le nom de la chaîne est mémorisé. Si aucun nom de chaîne peut être associé à une chaîne, le numéro de canal est attribué et mémorisé sous la forme **C** (V/UHF 01-69) ou **S** (Câble 01-47), suivi d'un numéro.

Pour arrêter la programmation automatique, appuyez sur la touche **MENU**. En fin de programmation automatique, le mode **Edition programmes** apparaît à l'écran. Pour éditer le programme mémorisé, reportez-vous à la section 'Edition des programmes'.

9. Appuyez sur la touche **TV/AV** pour revenir sur l'image normale du téléviseur.

Mémorisation des chaînes

Programmation manuelle

Ce mode de programmation permet de rechercher manuellement les canaux et de leur affecter les numéros de votre choix. Vous pouvez aussi affecter à chaque numéro un nom de cinq lettres.

1. Appuyez plusieurs fois sur la touche **MENU** et la touche ▲ / ▼ pour sélectionner le menu Canal.
2. Appuyer sur la touche ► et la touche ▲ / ▼ pour sélectionner la **Programmation manuelle**.
3. Appuyer sur la touche ► et la touche ▲ / ▼ pour sélectionner la **Mémoire**.



4. Sélectionner le numéro (0 à 99) du premier programme à enregistrer à l'aide de la touche ◀ / ▶ ou des touche numérotées dans le menu mémoire. Pour un numéro à un chiffre, tapez d'abord un '0' ('05' pour 5).
5. Sélectionnez **System** avec la touche ▲ / ▼.
6. Sélectionnez un système TV avec la touche ►, puis la touche ◀ / ▶ du menu **System (Système)** ;
BG : PAL B/G, SECAM B/G (Europe/Europe de l'Est)
I : PAL I/II (Royaume-Uni/Irlande)
DK : PAL D/K, SECAM D/K (Europe de l'Est)
L : SECAM L/L' (France)
M : (USA/Corée/Philippines)
7. Appuyez sur la touche **OK**.
8. Appuyez sur la touche ▲ / ▼ pour sélectionner **Canal**.
9. Appuyez sur ►, puis sur la touche ▲ / ▼, pour sélectionner **VHF/UHF** ou **Cable (câble)**, dans le menu **Channel (Canal)**.
Si possible, saisissez le numéro de canal directement avec les touches NUMEROTEES. Pour un numéro à un chiffre, tapez d'abord un '0' ('05' pour 5).
10. Appuyez sur la touche **OK**.
11. Appuyez sur la touche ▲ / ▼ pour sélectionner **Recherche**.
12. Appuyez sur ►, puis sur la touche ◀ / ▶, pour commencer la recherche dans le menu déroulant **Search (Chercher)**. Dès qu'une station est détectée, la recherche s'arrête.



13. Appuyez sur la touche **OK** pour le mémoriser.
14. Pour programmer une autre station, répétez étapes 3 à 13.
15. Appuyez sur la touche **TV/AV** pour revenir sur l'image normale du téléviseur.

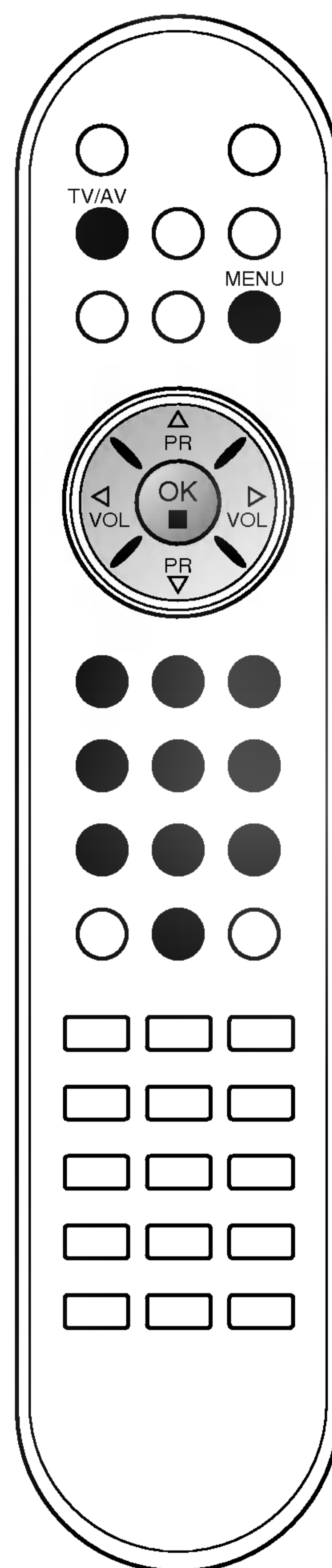

FRANÇAIS

Mémorisation des chaînes

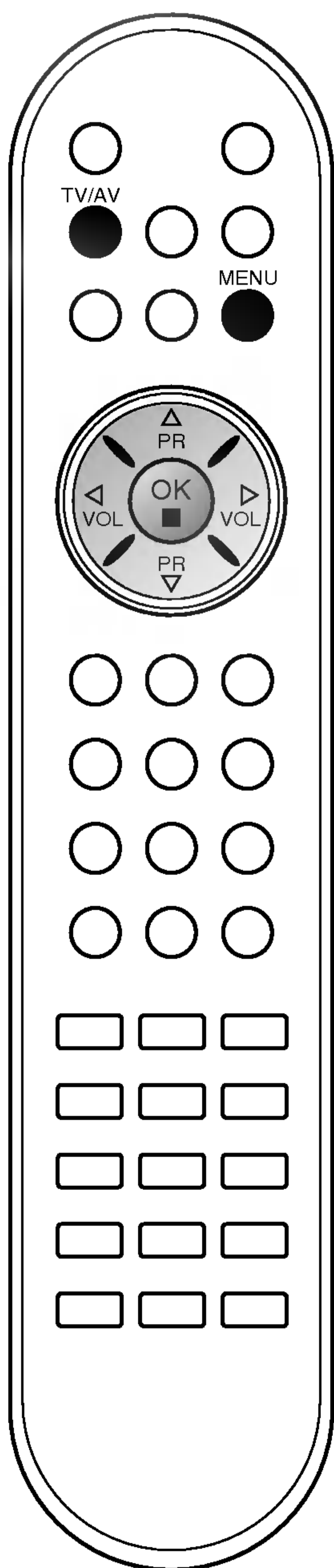
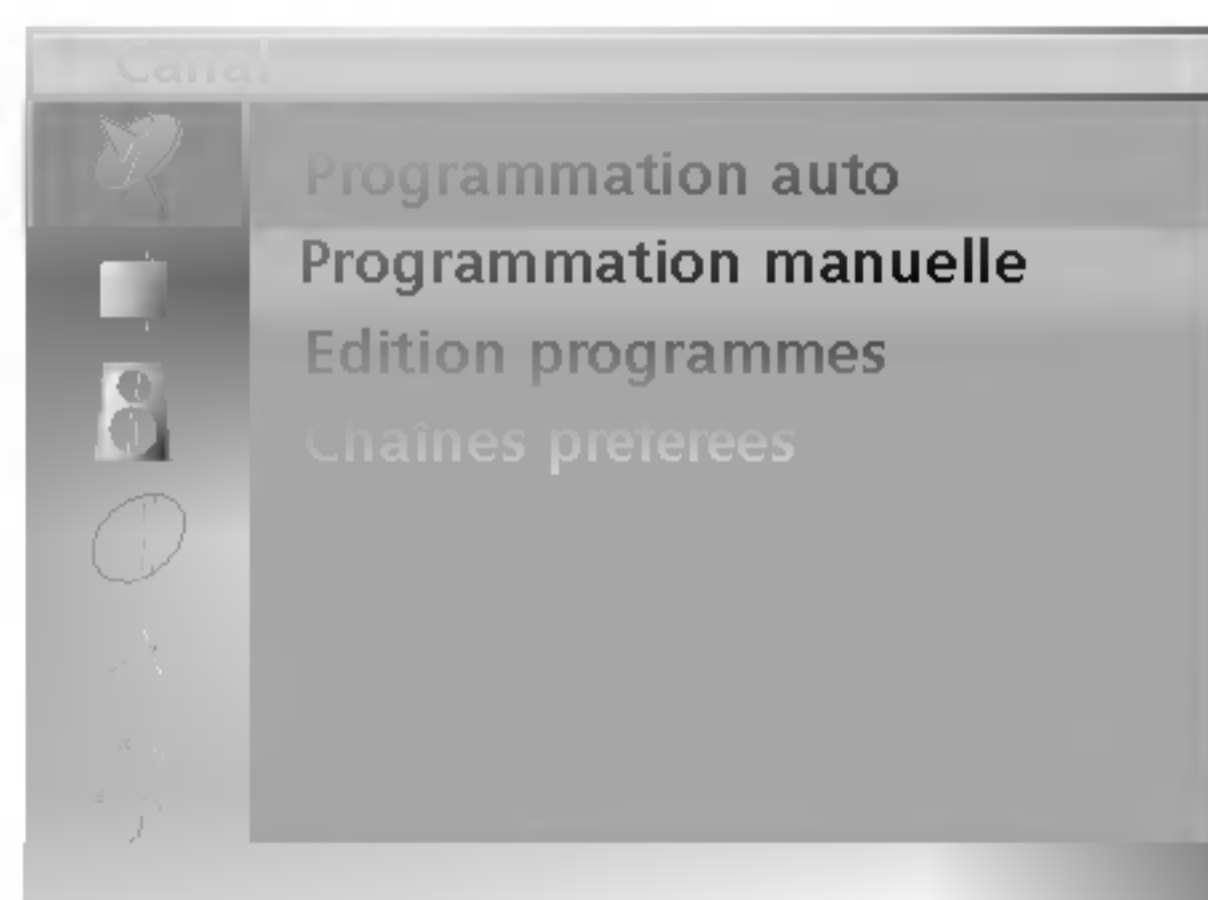

Affectation d'un nom à une chaîne

1. Répétez les étapes 1 à 2 de la 'Programmation manuelle'.
2. Appuyer sur la touche ► et la touche ▲ / ▼ pour sélectionner **Nom**.
3. Appuyer sur le bouton ►. Vous pouvez utiliser un espace, le signe +, -, un chiffre de 0 à 9 ou une lettre de l'alphabet, de A à Z. Utilisez la touche ◀ pour faire défiler les caractères dans le sens inverse.
4. Passez à l'emplacement suivant avec la touche ◀ / ► et choisissez le second caractère. Procédez ainsi pour les autres caractères.
5. Appuyez sur la touche **OK** pour le mémoriser.
6. Appuyez sur la touche **TV/AV** pour revenir sur l'image normale du téléviseur.

Mémorisation des chaînes

Edition des programmes

Cette fonction vous permet de supprimer ou de sauter les programmes mémorisés. Vous pouvez également déplacer des chaînes vers d'autres numéros de programmes ou effectuer une copie vers les numéros de programmes suivants.

1. Appuyez plusieurs fois sur la touche **MENU** et la touche ▲ / ▼ pour sélectionner le menu Edition programmes.
2. Appuyez sur la touche ► et la touche ▲ / ▼ pour sélectionner la **Edition programmes**.
3. Appuyez sur la touche ► pour afficher le menu correspondant au mode **Edition programmes**.

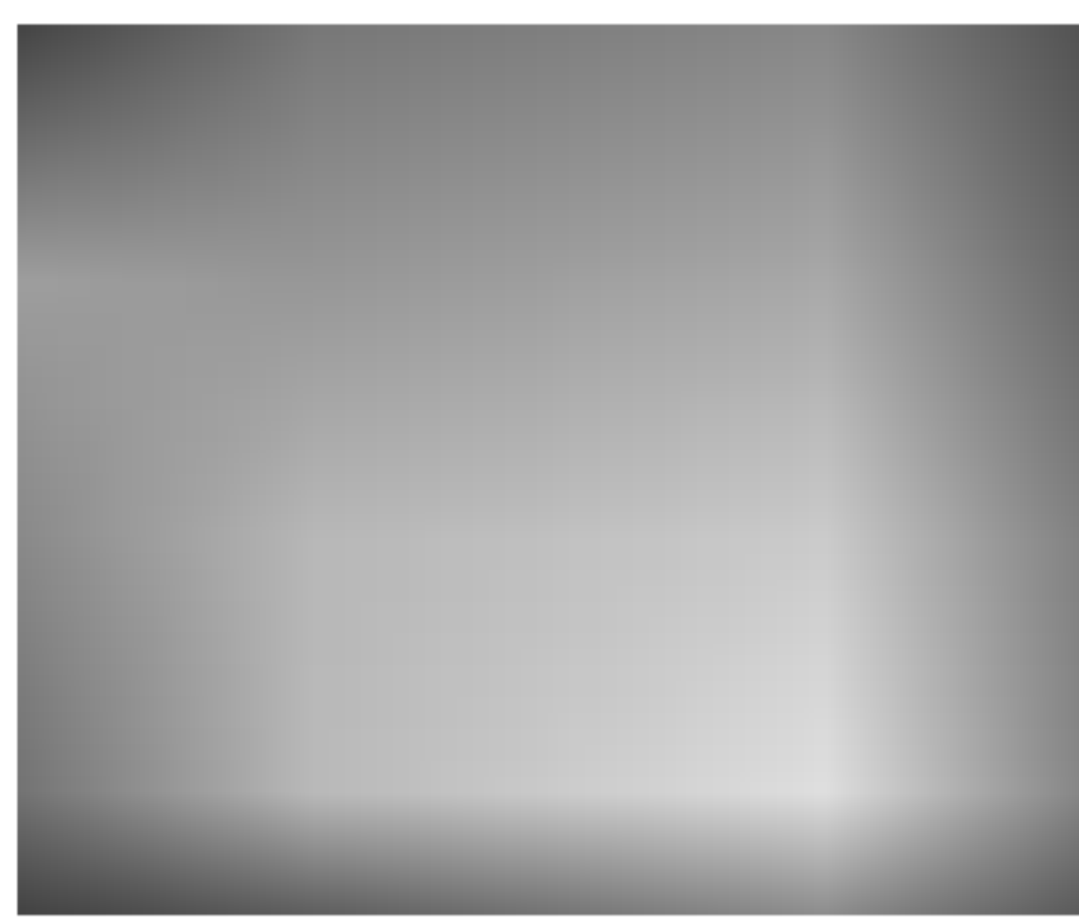

Supprimer un programme

1. Sélectionnez le programme que vous voulez supprimer à l'aide de la touche ▲ / ▼ ou ◀ / ▶.
2. Appuyez sur la touche ROUGE deux fois. Le programme sélectionné est supprimé et tous les programmes suivants sont avancés d'un rang dans la programmation.

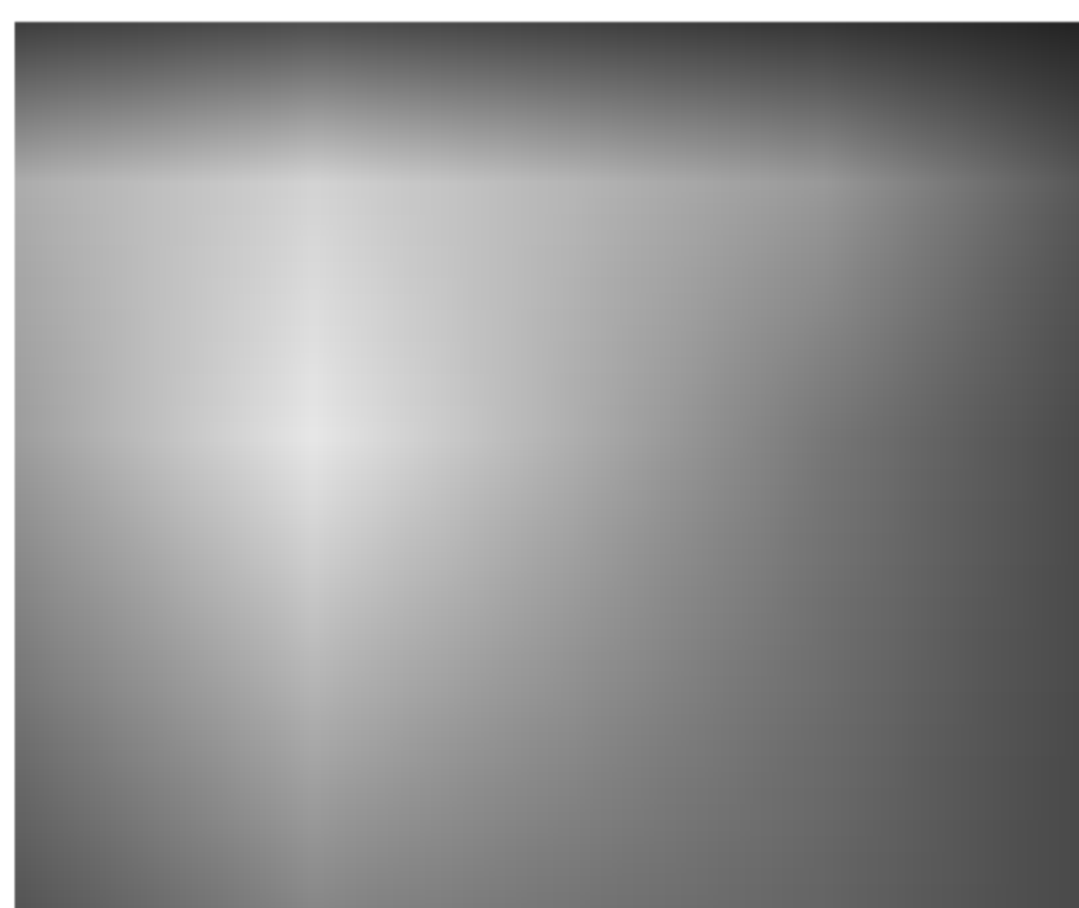

Copier un programme

1. Sélectionnez le programme que vous voulez copier à l'aide de la touche ▲ / ▼ ou ◀ / ▶.
2. Appuyez sur la touche VERTE. Tous les programmes suivants sont avancés d'un rang dans la programmation, vers le numéro suivant dans la table.

Déplacer un programme

1. Sélectionnez le programme que vous voulez déplacer à l'aide de la touche ▲ / ▼ ou ◀ / ▶.
2. Appuyez sur la touche JAUNE.
3. Déplacez le programme vers le numéro de programme souhaité, à l'aide de la touche ▲ / ▼ ou ◀ / ▶.
4. Appuyez de nouveau sur la touche JAUNE pour désactiver cette fonction.

Sauter un programme

1. Sélectionnez le programme que vous voulez sauter à l'aide de la touche ▲ / ▼ ou ◀ / ▶.
2. Appuyez sur la touche BLEU. Le programme sauté devient bleu.
3. Appuyez de nouveau sur la touche BLEU pour libérer le programme sauté. Lorsqu'un numéro de programme est sauté, cela veut dire que vous ne pourrez pas le sélectionner en utilisant la touche ▲ / ▼ pendant le fonctionnement normal de la télévision. Si vous voulez trouver directement le programme sauté, saisissez le numéro de programme en utilisant les touches NUMEROTEES ou sélectionnez-le en menu 'Edition ou Table des programmes'.

Appuyez sur la touche **TV/AV** pour revenir sur l'image normale du téléviseur.

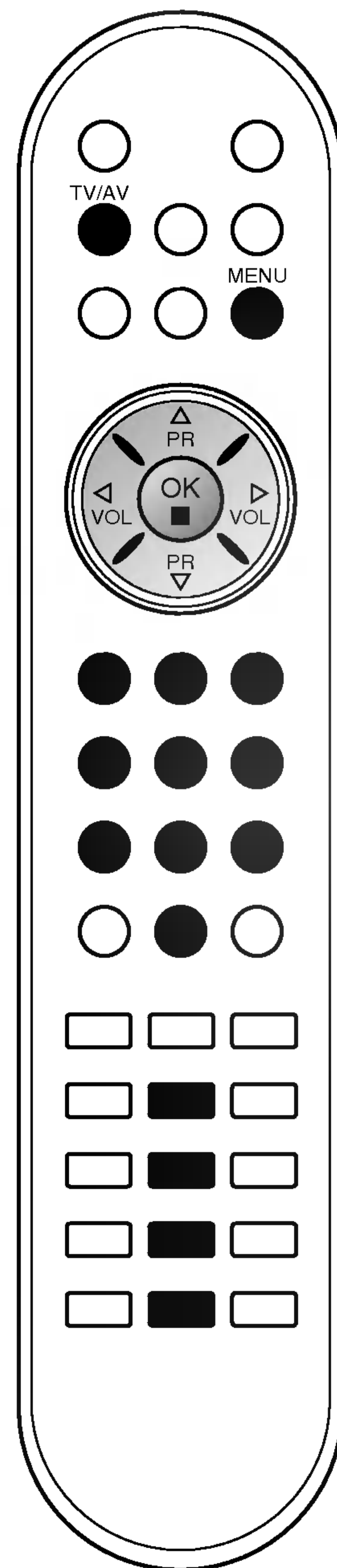

Mémorisation des chaînes



Chaînes préférées

Cette fonction vous permet de sélectionner directement votre programme favori.

1. Appuyez plusieurs fois sur la touche **MENU** et la touche ▲ / ▼ pour sélectionner le menu Emetteur.
2. Appuyez sur le bouton ► et sur le bouton ▲ / ▼ pour sélectionner **Chaînes préférées**.

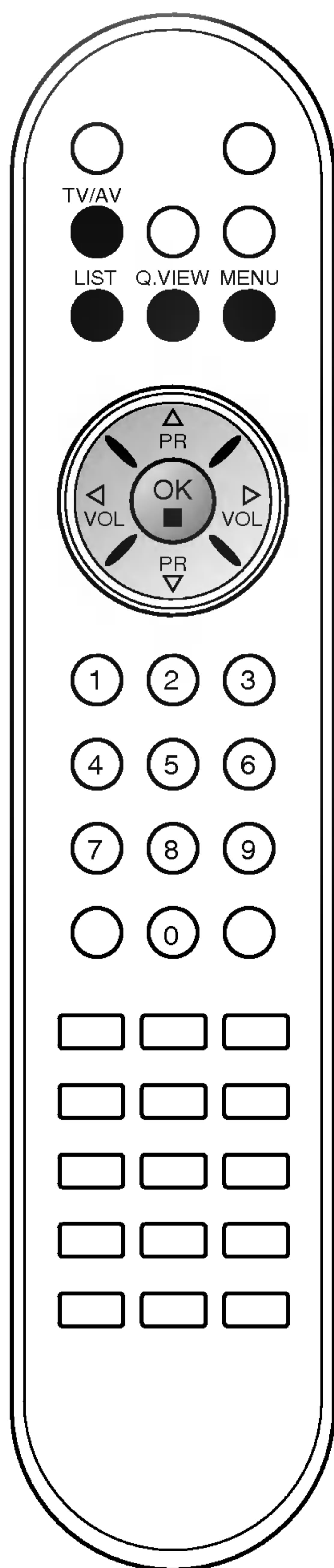
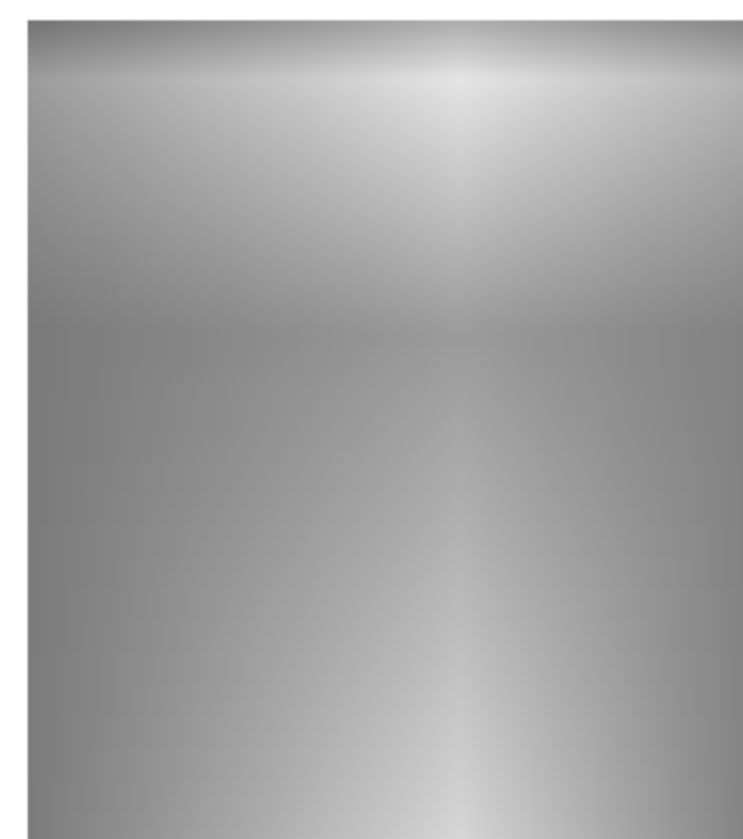

3. Appuyez sur le bouton ► et sur le bouton ◀ / ▶ button pour sélectionner **Marche** ou **Arrêt**.
4. Sélectionnez -- ---- avec la touche ▲ / ▼.
5. Sélectionnez le numéro de programme désiré avec le bouton ◀ / ▶.
6. Pour enregistrer un autre programme, répétez les étapes 4 au 5. Vous pouvez enregistrer jusqu'à 8 programmes.
7. Appuyez sur la touche **TV/AV** pour revenir sur l'image normale du téléviseur.

Presser **Q.VIEW** pour sélectionner le programme favori enregistré.

Table des programmes

Vous pouvez vérifier les programmes enregistrés en mémoire en affichant la table des programmes.

Affichage de la table des programmes

Appuyez sur la touche **LIST** pour afficher la table des programmes. La première page de la table des programmes s'affiche. Elle contient dix programmes.

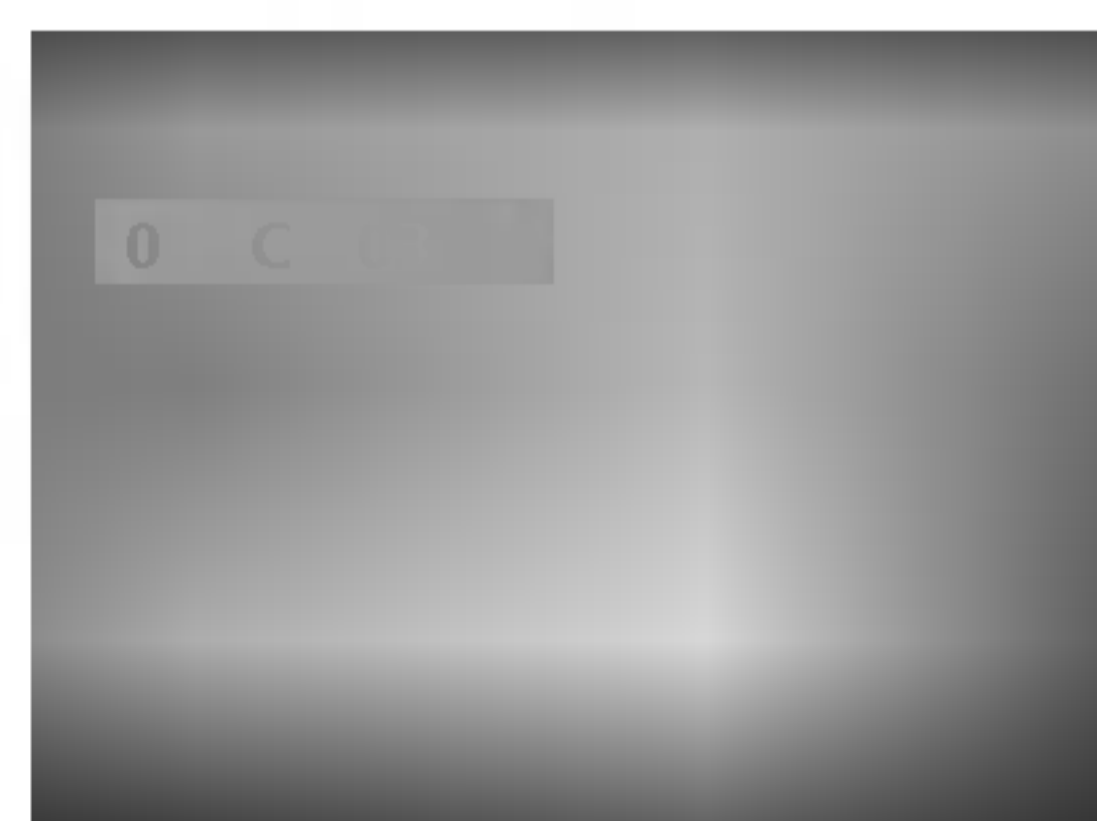

Remarque :

- a. Certains numéros de programmes peuvent apparaître en bleu. Il s'agit des programmes que vous avez sautés en mode *Ranger les programmes*.
- b. Pour certains programmes, le numéro de canal figure sur la table des programmes : aucun nom de chaîne n'est attribué.

Sélection d'un programme dans la table

Sélectionnez le programme avec la touche ▲ / ▼ ou ◀ / ▶. Appuyez ensuite sur la touche **OK**. Le téléviseur affiche le programme sélectionné.

Pour faire défiler la table des programmes

La liste des programmes est composée de 10 pages et peut donc contenir jusqu'à 10 programmes. Pour passer d'une page à l'autre, utilisez la touche ▲ / ▼ ou ◀ / ▶.

Appuyez sur la touche **TV/AV** pour revenir sur l'image normale du téléviseur.

Réglage de l'image

PSM (Mémorisation des paramètres de l'image)

1. Appuyez plusieurs fois sur la touche **MENU** et la touche ▲ / ▼ pour sélectionner le menu Image.
2. Appuyez sur la touche ► et la touche ▲ / ▼ pour sélectionner **Préréglages image**.
3. Appuyez sur la touche ► et la touche ▲ / ▼ pour sélectionner un réglage de l'image sur le menu déroulant PSM.
4. Appuyez plusieurs fois sur la touche **OK**.

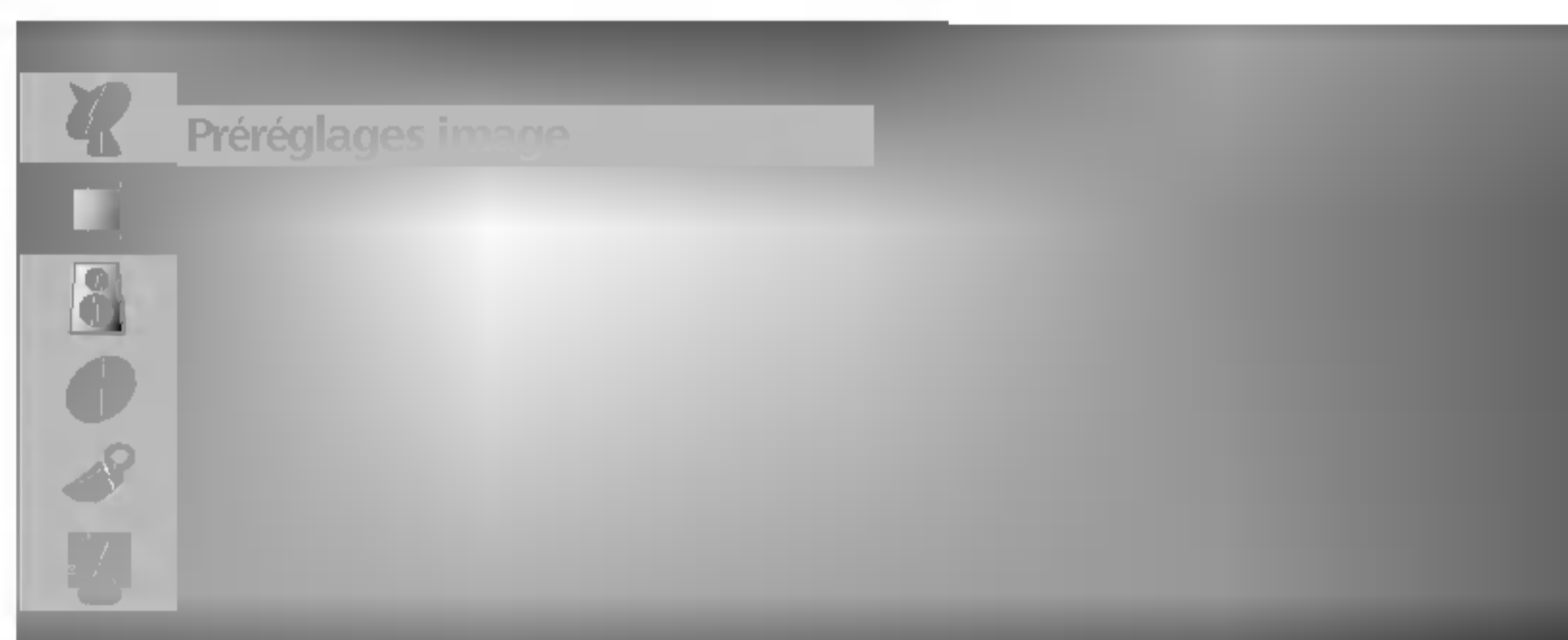

5. Appuyez sur la touche **TV/AV** pour revenir sur l'image normale du téléviseur.

Pour rappeler vos paramètres préférés, appuyez sur la touche **PSM** jusqu'à l'affichage de l'image voulue (**Dynamique**, **Standard**, **Doux**, **Jeux** ou **Utilisateur**). A l'exception de **Dynamique**, **Standard**, **Doux** et **Jeux** les paramètres de chaque reproduction d'image appropriée sont programmés en usine.

Réglage de l'image

Vous pouvez régler le contraste, la luminosité, l'intensité des couleurs, la netteté de l'image de l'image selon vos préférences.

1. Appuyez plusieurs fois sur la touche **MENU** et la touche ▲ / ▼ pour sélectionner le menu Image.



2. Sélectionnez l'option adéquate avec la touche ▲ / ▼.
3. Réglez le niveau avec la touche ◀ / ▶.
4. Appuyez sur la touche **TV/AV** pour revenir sur l'image normale du téléviseur.

Remarque : Seuls les réglages **Contraste** et **Lumière** sont affichés en mode PC.

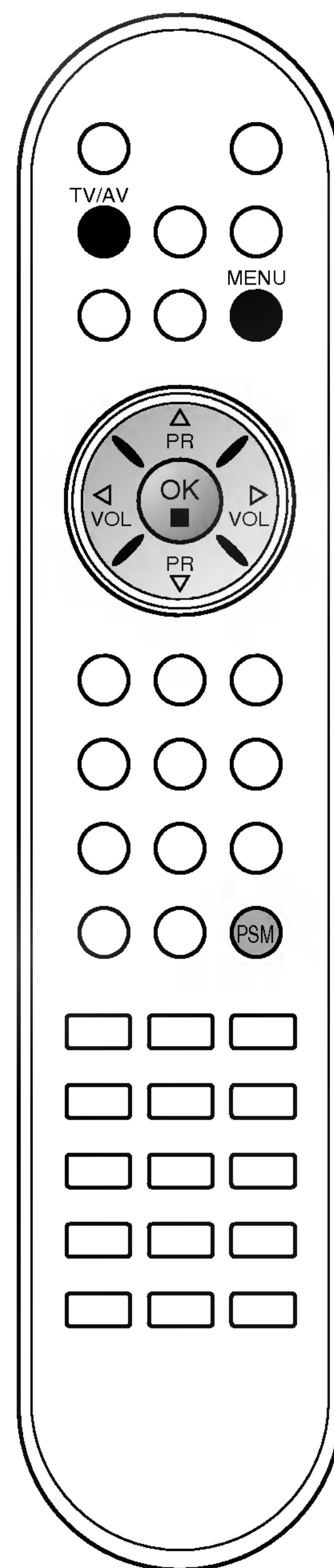

FRANÇAIS

Réglage de l'image

Format de l'image

Les images peuvent être visualisées sous différents formats, le format **16:9**, **14:9**, **Zoom**, **Spectacle**, **Original**, **4:3**.

Dans ce cas, appuyez le touche **ARC** pour sélectionner le format désiré.

16:9

Format panoramique. Ce format est utilisé pour les films à grand spectacle (16:9).

14:9

L'écran 14:9 est visualisé juste comme le ce mais l'écran 4:3 est magnifié au haut / inférieur et lefr / droite de sorte que l'écran 14:9 soit plein.

Zoom

Cette transformation du format 4:3 en format 16:9 voeu permettra d'avoir une image agrandie.

Spectacle

Quand votre poste TV reçoit un signal d'écran large, cette option vous permet de régler l'image horizontalement, selon un rapport non linéaire, pour remplir tout l'écran.

Original

Quand votre poste TV reçoit un signal d'écran large, cette option s'adapte automatiquement au format d'image envoyé.

4:3

En modo standard, l'image sera visualisée dans les 4:3 (format généralement utilisé par toutes les stations).

Remarque : en mode PC, seuls les formats **16:9** et **4:3** sont disponibles.

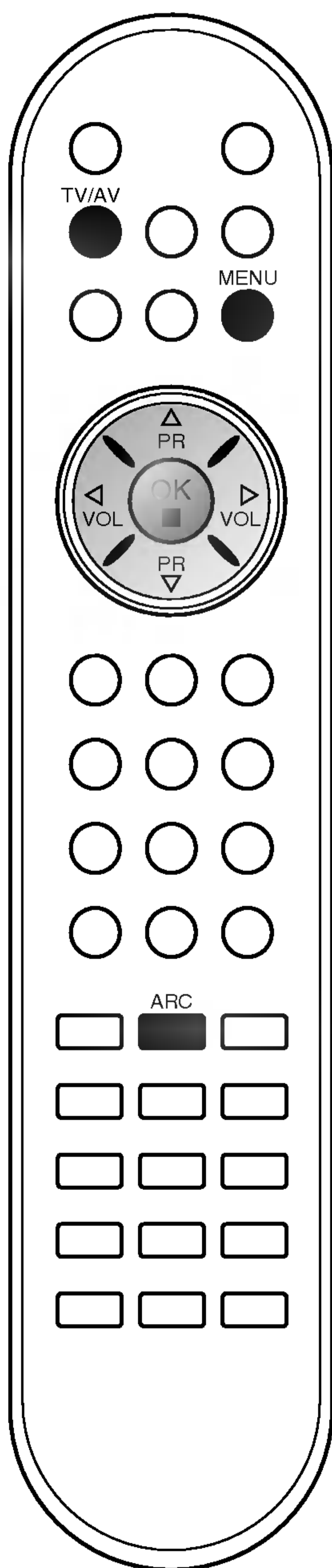

Réglage du son

SSM (Mémorisation des paramètres du son)

Vous pouvez sélectionner votre réglage sonore préféré : Plat, Musique, Cinema ou Parole; vous pouvez également régler la fréquence audio de l'égaliseur.

1. Appuyez plusieurs fois sur la touche **MENU** et la touche **▲ / ▼** pour sélectionner le menu Son.

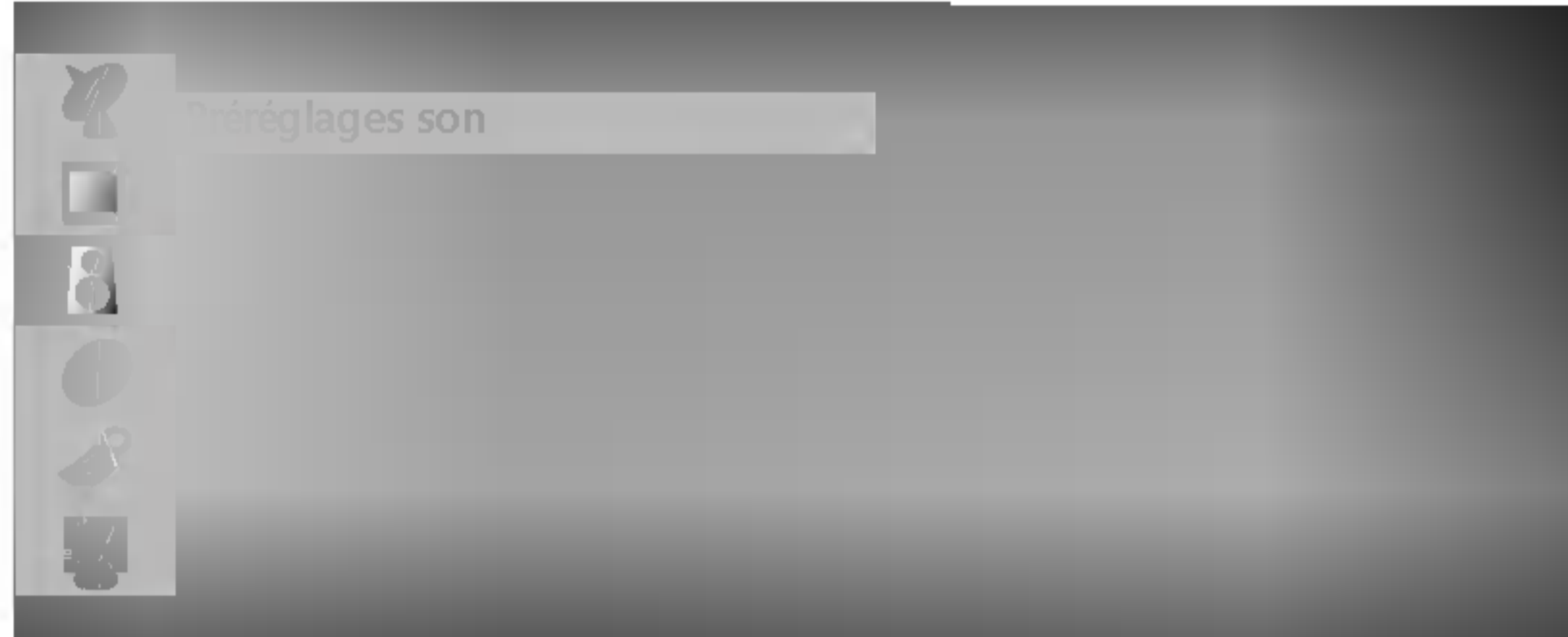

2. Appuyer sur la touche **▶** et la touche **▲ / ▼** pour sélectionner **Préréglages son**.
3. Appuyer sur le bouton **▶** et sur le bouton **▲ / ▼** pour sélectionner un paramétrage d'image dans le menu déroulant SSM.
Réglage de la fréquence sonore
 - a. Appuyer sur le **OK, Utilisateur**.
 - b. Sélectionner la bande de fréquence en appuyant sur les touches **◀ / ▶**.
 - c. Régler le niveau du son (sur la fréquence sélectionnée précédemment) en appuyant sur les boutons **▲ / ▼**.
 - d. Appuyez sur la touche **OK** pour mettre le réglage en mémoire **Utilisateur**.

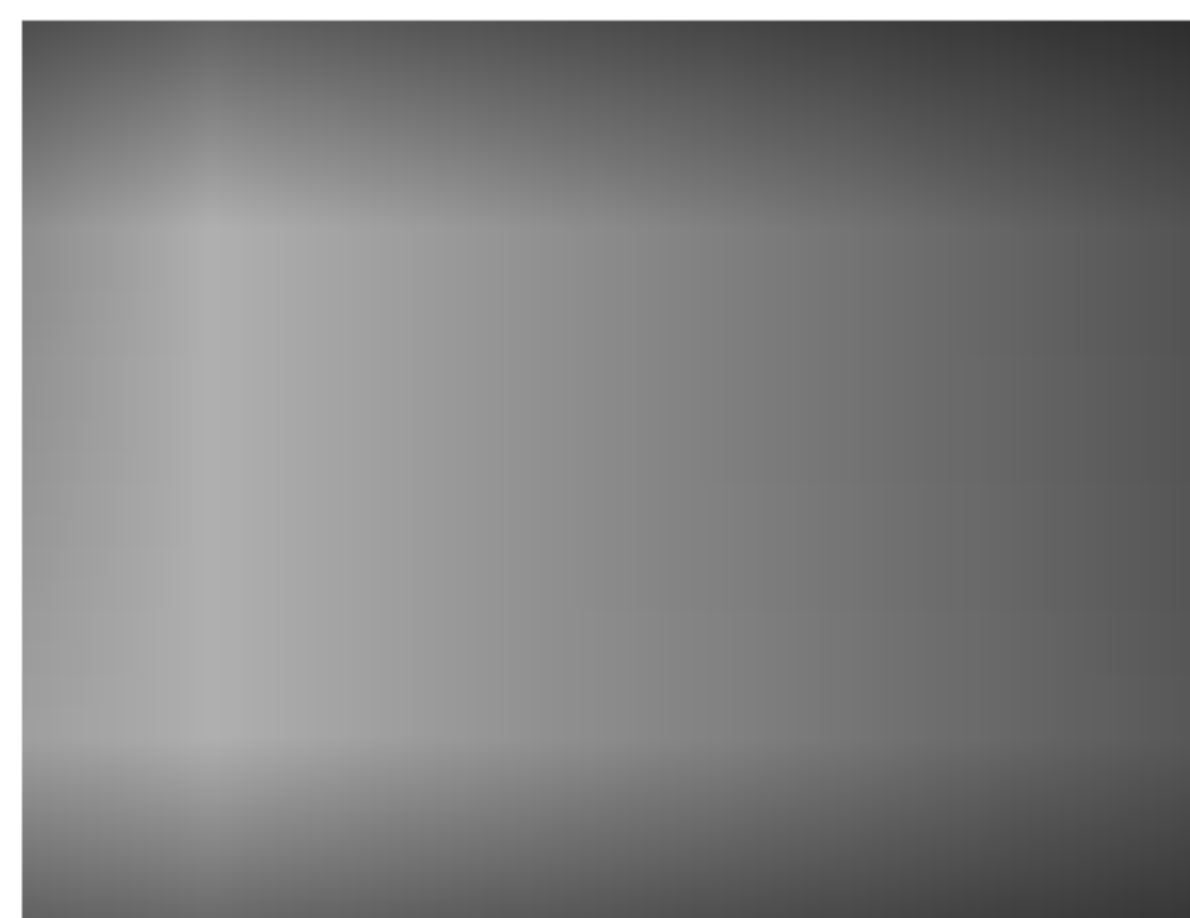

Appuyez sur la touche **TV/AV** pour revenir sur l'image normale du téléviseur.

Pour rappeler vos paramètres préférés, appuyez sur la touche **SSM** jusqu'à l'affichage du son voulue (**Plat, Musique, Cinema Parole** ou **Utilisateur**). A l'exception de **Plat, Musique, Cinema** et **Parole**, les paramètres de chaque reproduction sonore appropriée sont programmés en usine.

Remarque : si vous appuyez sur la touche **SSM** après avoir effectué le réglage approprié dans le **Utilisateur**-menu **Utilisateur** l'affichage **Utilisateur** apparaîtra même si vous avez sélectionné au préalable un des types d'égalisation pré-réglé.



Réglage du son

Vous pouvez régler la balance ou L'AVL (réglage automatique de volume). L'AVL maintient automatiquement un niveau sonore égal, même si vous changez les programmes.

1. Appuyez plusieurs fois sur la touche **MENU** et la touche **▲ / ▼** pour sélectionner le menu Son.
2. Appuyer sur le bouton **▶** et sur le bouton **▲ / ▼** pour sélectionner l'élément son désiré : **AVL** ou **Balance**.
3. Réaliser le réglage désiré avec le bouton **◀ / ▶**, **▲ / ▼**, **OK**.
4. Appuyez sur la touche **TV/AV** pour revenir sur l'image normale du téléviseur.

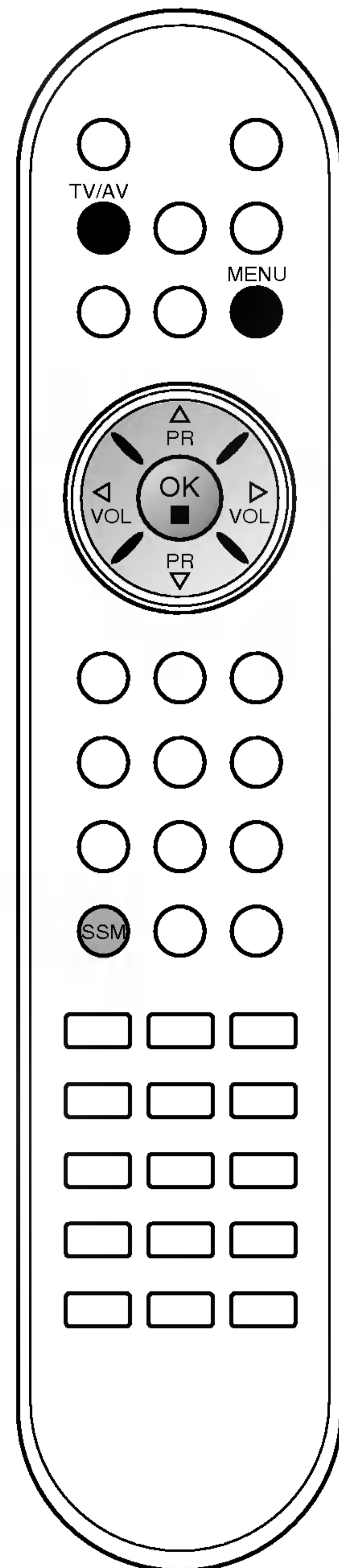

Réglage du son

Réception Stéréo/Bilingue

Lorsqu'un programme est sélectionné, les paramètres son apparaissent sur l'écran, après la disparition des informations relatives au numéro de programme et un nom à une chaîne.

Diffusion	Affichage écran (OSD)
Mono	MONO
Stéréo	STREO
Dual (bilingue)	DUAL I

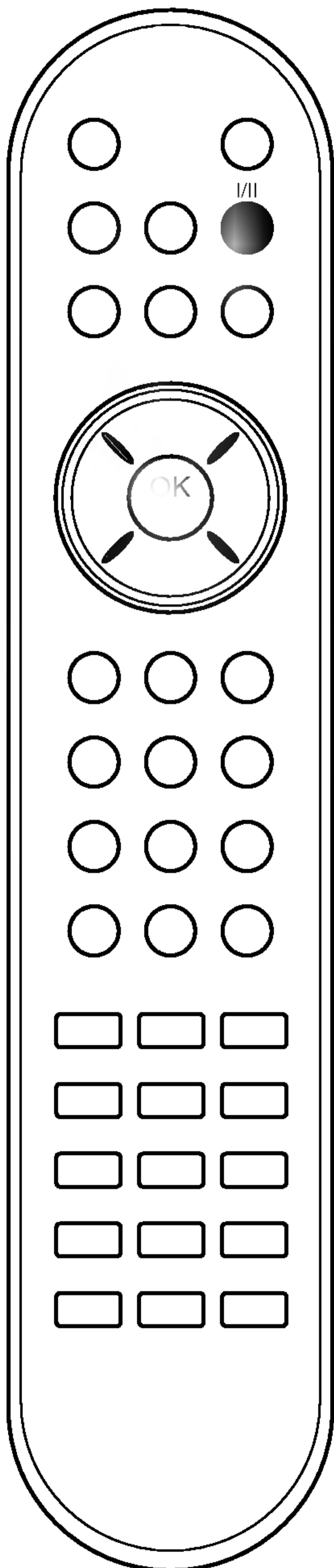

Sélection du son mono

Si le signal stéréo est faible, l'émission sera meilleure en mono. Pour passer en mono, appuyez sur la touche I/II. Pour repasser en stéréo, appuyez sur la touche I/II.

Sélection de la langue pour les émissions bilingues

Si une émission est diffusée en deux langues, vous pouvez sélectionner **DUAL I**, **DUAL II** ou **DUAL I+II** en appuyant une ou plusieurs fois sur la touche I/II.

DUAL I permet de retransmettre la langue originale sur les haut-parleurs.

DUAL II permet de retransmettre la langue du doublage sur les haut-parleurs.

DUAL I+II permet de retransmettre une langue sur chaque haut-parleur.

Réception NICAM

Votre magnétoscope est équipé d'un décodeur de son numérique, qui vous permet de recevoir un son numérique NICAM (Near Instantaneous Compressed Audio Multiplexing) d'excellente qualité. La sortie audio peut être sélectionnée en fonction du type d'émission reçue avec la touche I/II.

1. Lorsque vous recevez un son NICAM mono, sélectionnez **NICAM MONO** ou **MONO**.
2. Lorsque vous recevez un son NICAM stéréo, sélectionnez **NICAM STEREO** ou **FM MONO**. Si le signal stéréo est mauvais, passez en mono.
3. Lorsque vous recevez un son NICAM dual (bilingue), sélectionnez **NICAM DUAL I**, **NICAM DUAL II** ou **NICAM DUAL I+II** or **MONO**. Si vous sélectionnez mono, le message **MONO** apparaît sur l'écran.

Sélection de la sortie audio

En mode AV, vous pouvez diriger la sortie son vers le haut-parleur droit ou gauche.

Pour sélectionner la sortie audio, appuyez une ou plusieurs fois sur la touche I/II.

L+R : Le signal audio de l'entrée audio L sort sur le haut-parleur gauche, le signal audio de l'entrée R sur le haut-parleur droit.

L+L : Le signal audio de l'entrée audio L sort sur les haut-parleurs droit et gauche.

R+R : Le signal audio de l'entrée audio R sort sur les haut-parleurs droit et gauche.

Menu HEURE

Horloge

Vous devez régler l'horloge avant d'utiliser la fonction de mise en marche/arrêt automatique.

1. Appuyez le bouton **MENU**, ensuite le bouton ▲ / ▼ pour sélectionner le menu **Heure**.
2. Appuyez sur la touche ► et la touche ▲ / ▼ pour sélectionner la **Heure**.

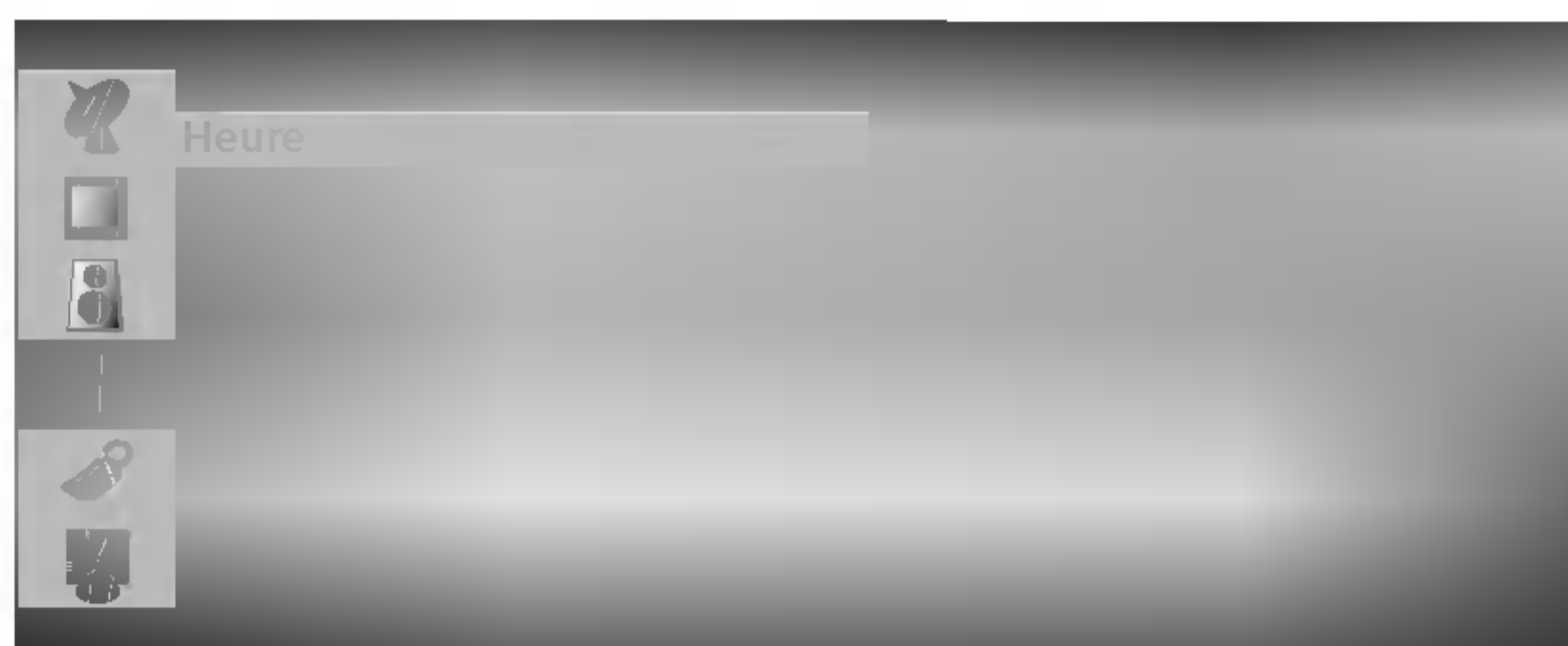

3. Appuyez sur les touches ►, puis ▲ / ▼ pour régler les heures.
4. Appuyez sur les touches ►, puis ▲ / ▼ pour régler les minutes.
5. Appuyez sur la touche **MENU** pour sauvegarder.

Minuteur de mise en marche/arrêt

Le minuteur de mise en arrêt commute automatiquement l'appareil à la position stand-by après que le temps de pré-réglage se soit écoulé.

1. Appuyez le bouton **MENU**, ensuite le bouton ▲ / ▼ pour sélectionner le menu **Heure**.
2. Appuyez sur la touche ► et la touche ▲ / ▼ pour sélectionner la **Heure arrêt** ou **Heure Marche**.
3. Appuyez sur la touche ► et la touche ▲ / ▼ pour sélectionner la **Marche**.
Pour annuler la mise en marche/arrêt automatique, appuyez sur la touche ▲ / ▼ pour sélectionner **Arrêt**.

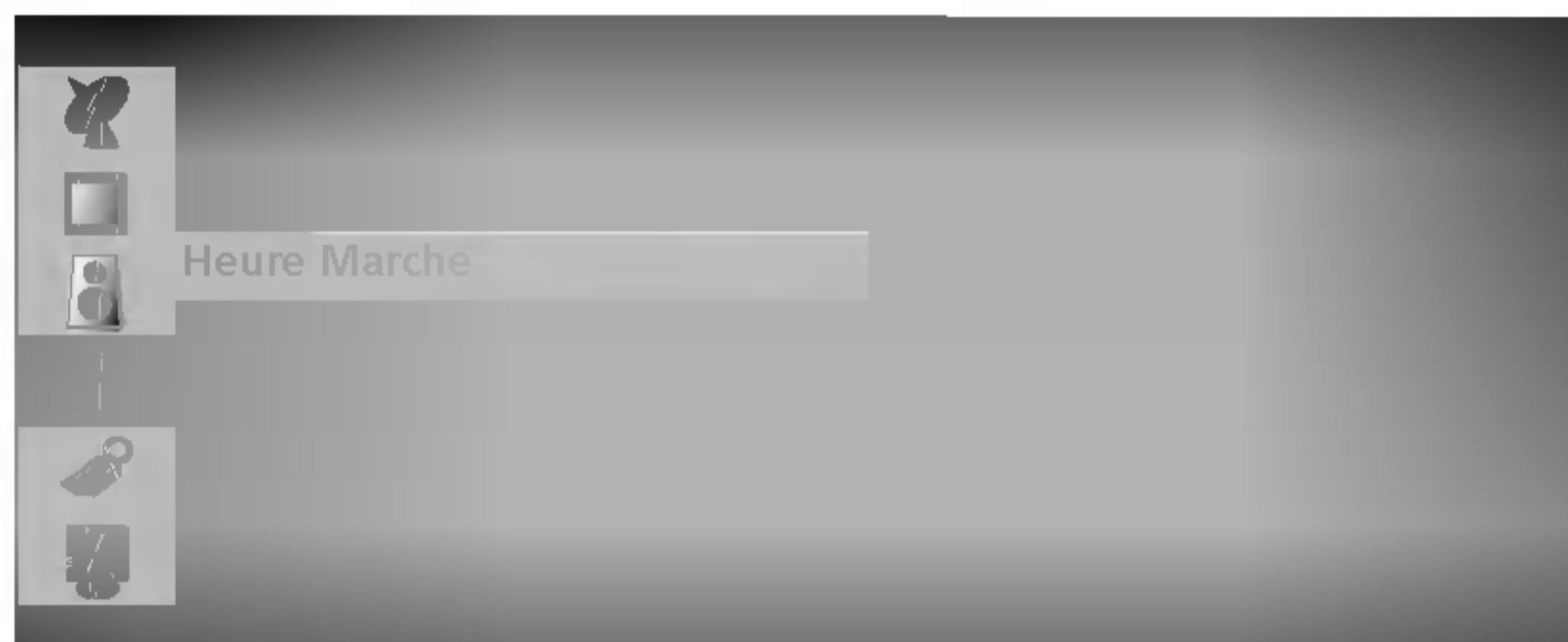

4. Appuyez sur les touches ►, puis ▲ / ▼ pour régler les heures.
5. Appuyez sur les touches ►, puis ▲ / ▼ pour régler les minutes.
6. **Fonction On heure (Marche) seule** ; appuyez sur ►, puis sur la touche ▲ / ▼, pour régler le volume et le numéro du programme.
7. Appuyez sur la touche **MENU** pour sauvegarder.

Remarque :

- a. En cas de coupure de courant prolongée (débranchement ou panne de courant), l'horloge doit être réglée de nouveau.
- b. Si aucune touche de la télécommande n'est activée durant les deux heures qui suivent la mise en service, l'appareil s'arrêtera automatiquement.
- c. Cette fonction de "démarrage et arrêt automatique à heure choisie" est une programmation journalière.
- d. L'arrêt automatique prime sur la mise en marche automatique si la même heure est programmée pour chacune de ces fonctions.
- e. Le téléviseur doit être en mode veille pour pouvoir se mettre automatiquement en marche.

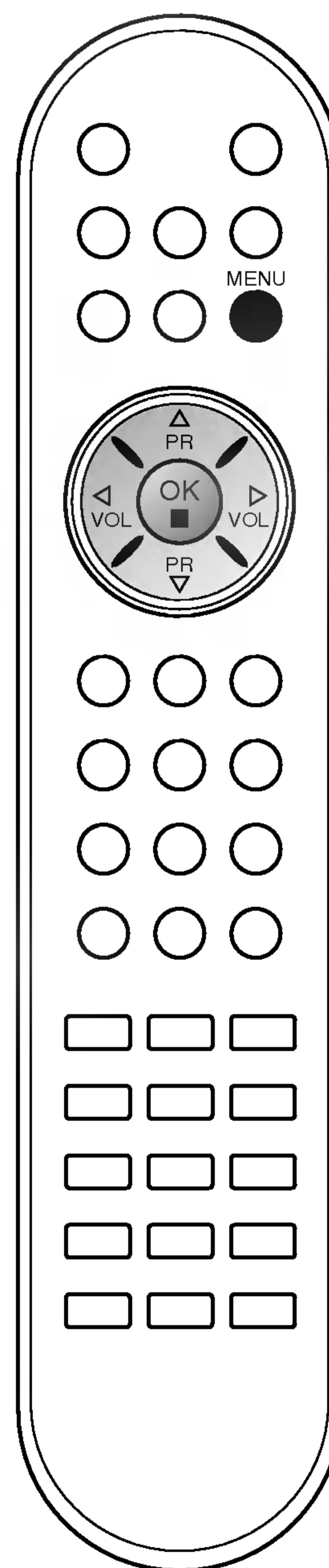
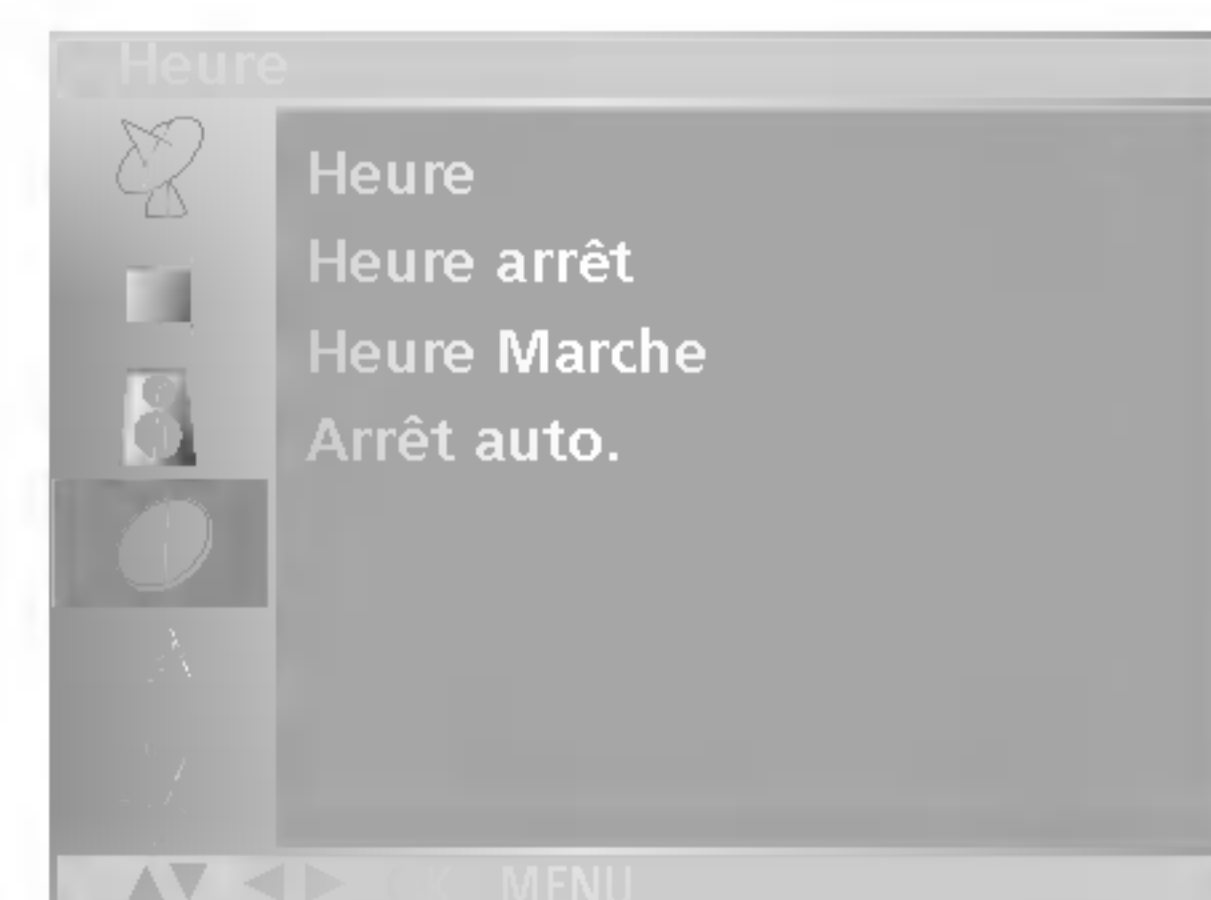

Menu HEURE

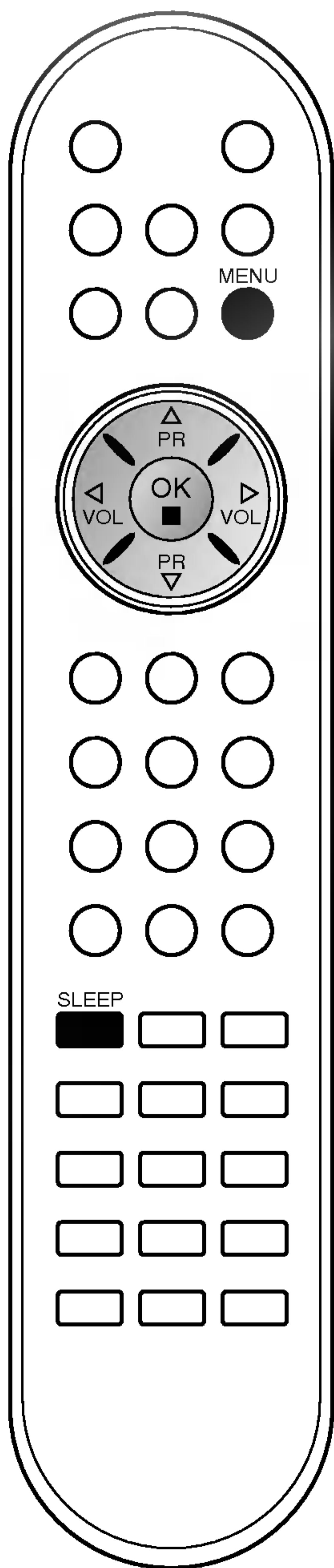
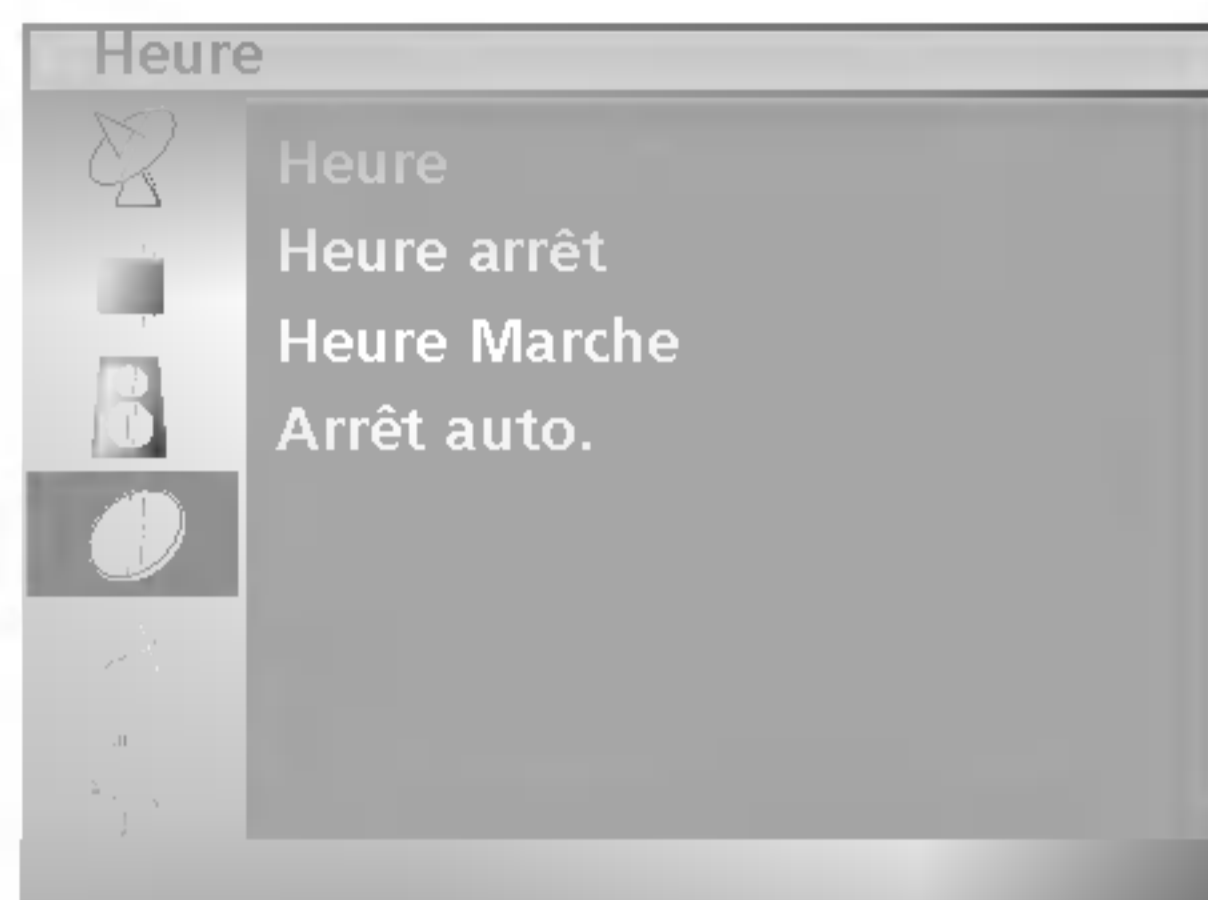

Arrêt auto.

Si vous sélectionnez **Marche** dans le menu déroulant **Arrêt auto.**, l'appareil se commutera automatiquement en mode attente pendant environ dix minutes, après un arrêt de l'émission de la station TV ou l'absence de signal.

1. Appuyez le bouton **MENU**, ensuite le bouton ▲ / ▼ pour sélectionner le menu **Heure**.
2. Appuyer sur le bouton ► et sur le bouton ▲ / ▼ pour sélectionner **Arrêt auto.**.
3. Appuyer sur le bouton ◀ / ▶ pour sélectionner **Marche** ou **Arrêt** dans le menu **Arrêt auto.**.

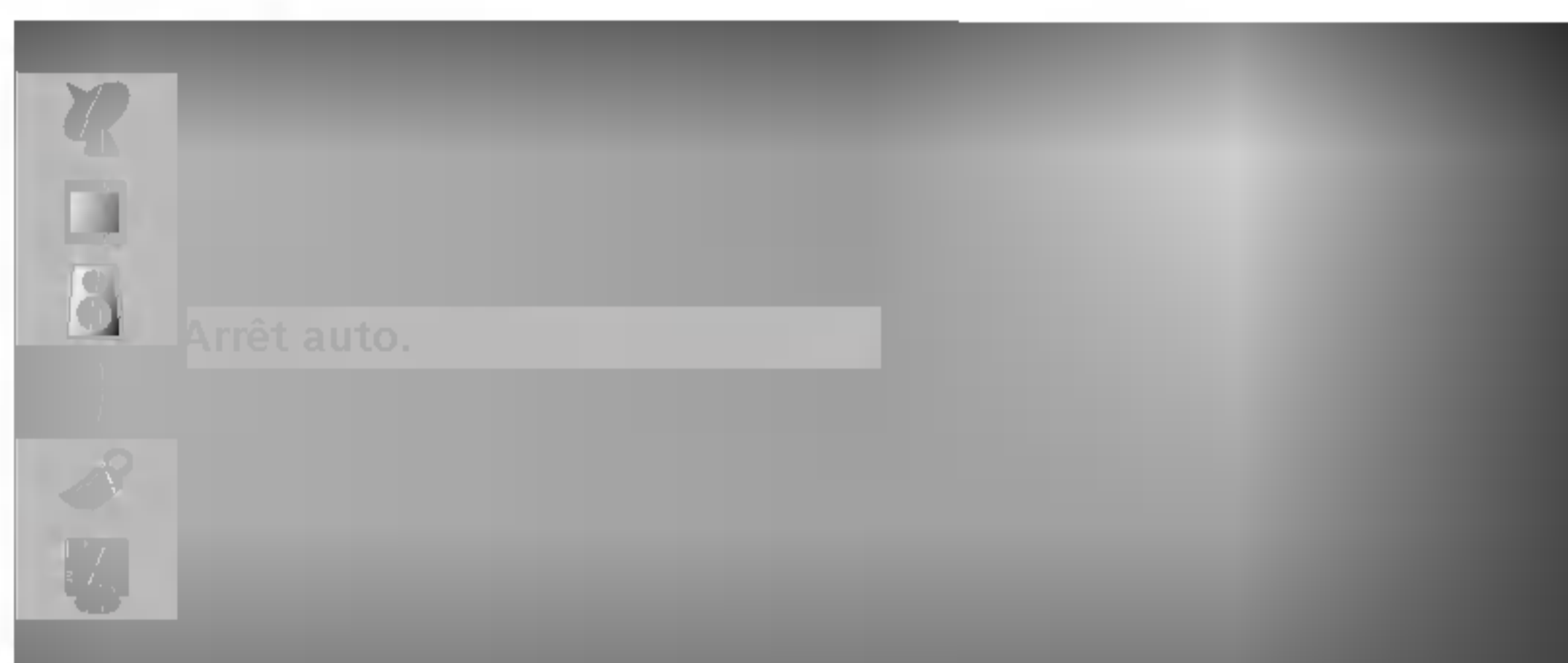

4. Appuyez sur la touche **MENU** pour sauvegarder.

Mise en veille

Vous n'avez plus à vous soucier d'éteindre le poste avant d'aller vous coucher. Cette fonction vous permet de mettre automatiquement le téléviseur en mode veille après un certain délai. En appuyant sur la touche **SLEEP** plusieurs fois de suite ou de manière continue, choisissez un délai (en minutes). L'écran affiche 'zZ Arrêt' puis, dans l'ordre, **10, 20, 30, 60, 90, 120, 180** et **240**. Le compte à rebours est lancé dès la fin du réglage.

Remarque :

- a. Pour visionner le temps de veille restant, appuyez sur le bouton **SLEEP** une fois.
- b. Pour annuler le temps de veille, appuyez plusieurs fois sur le bouton **SLEEP** jusqu'à ce que l'affichage 'zZ Arrêt' apparaisse.
- c. Si vous éteignez l'appareil, le paramètre sélectionné est annulé.

Autres fonctions

Modes TV, AV et PC

Ce téléviseur peut être réglé en mode TV ou audio/vidéo (AV). Le mode audio/vidéo sert lorsqu'un magnétoscope (VCR) ou un autre appareil est raccordé au téléviseur.

Remarque : Lorsqu'un magnétoscope est raccordé à la prise de l'antenne, le téléviseur est utilisé en mode TV. Reportez-vous à la section 'Branchements externes'.

1. Appuyez sur la touche **MENU**, puis sur ▲ / ▼ pour sélectionner le menu **REGLAGE**.
2. Appuyez sur la touche ► et la touche ▲ / ▼ pour sélectionner **Mode**.
3. Appuyez sur le bouton ► et sur le bouton ▲ / ▼ pour sélectionner **TV, AV1, AV2, AV3, S-Video, Component** ou **PC**.
Les modes AV et PC sont :

RZ-23LZ25***

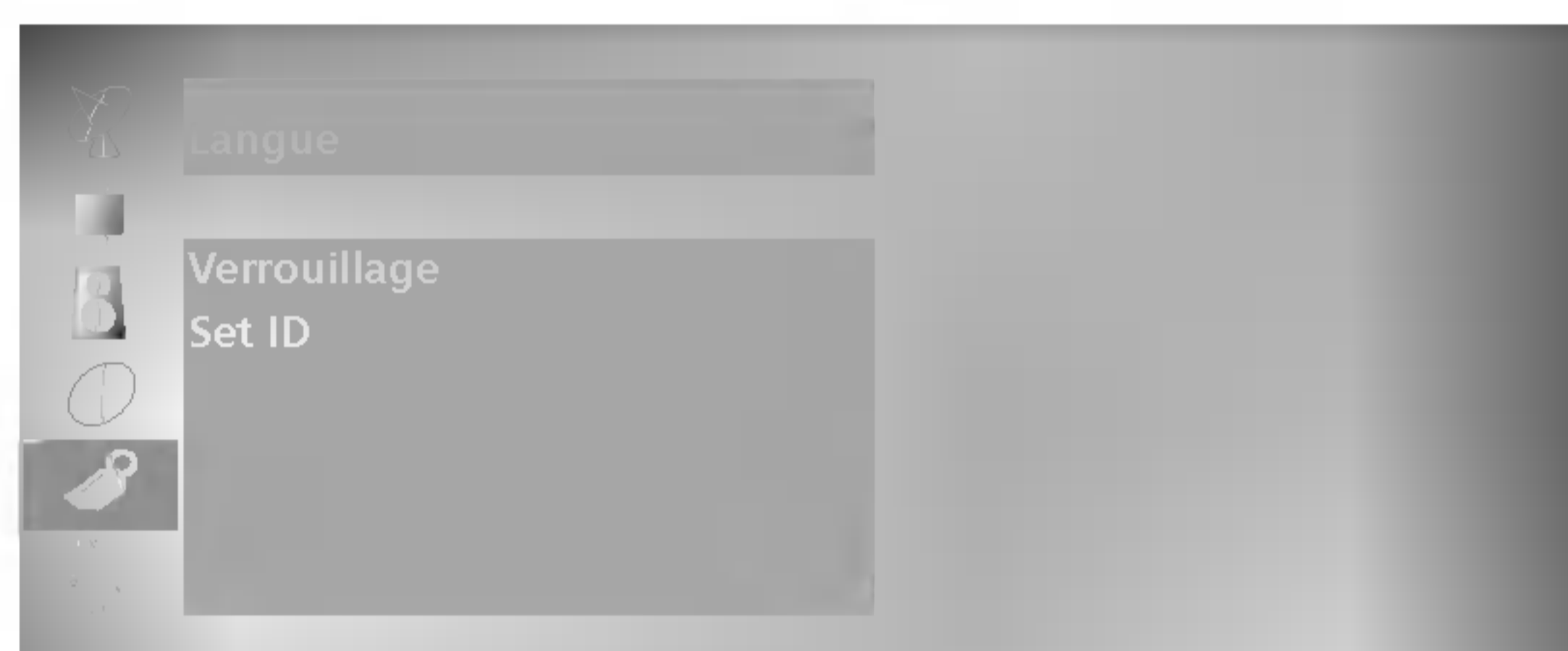

RZ-23LZ55***
RZ-26LZ55***
RZ-32LZ55***

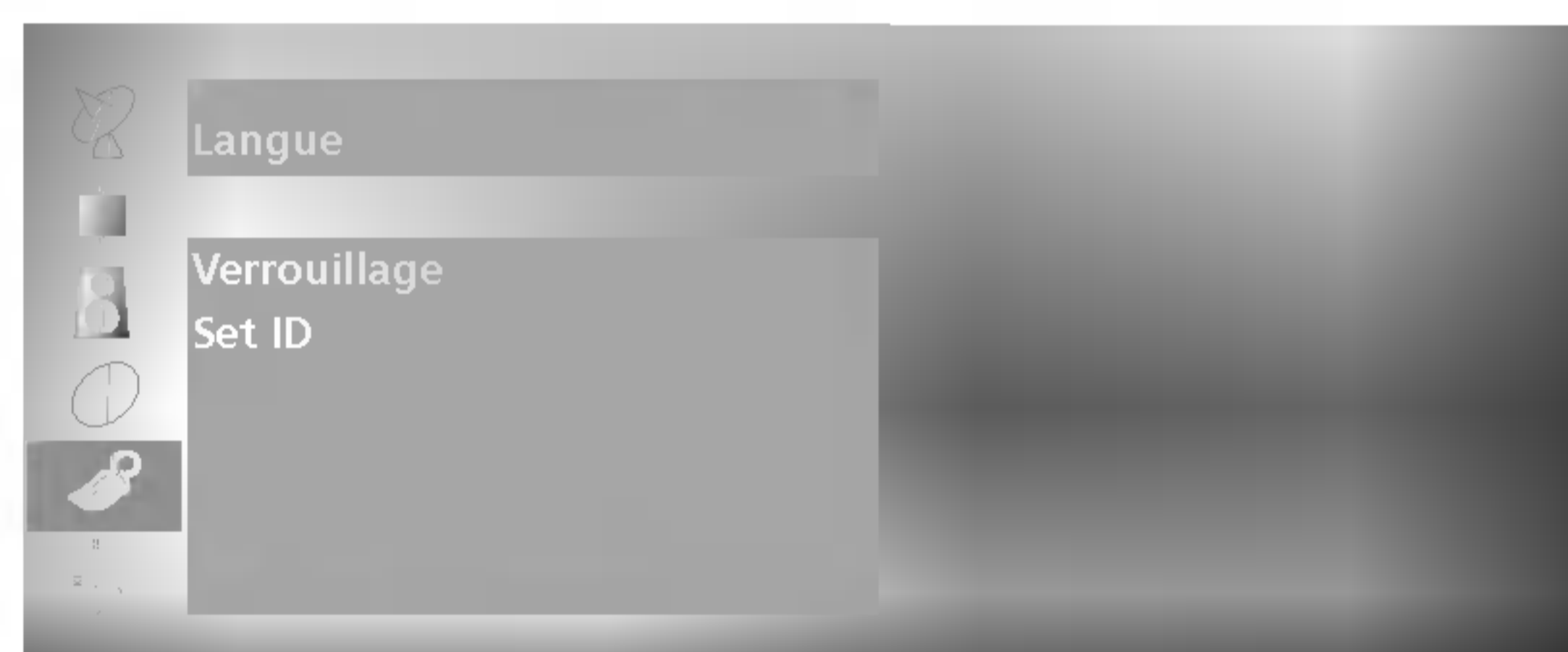

AV1 : le magnétoscope est raccordé à la prise (ou aux prises) du téléviseur.

AV2 : le magnétoscope est raccordé aux prises **AV2** du téléviseur.

AV3 : le magnétoscope est raccordé aux prises **AV3** du téléviseur.

S-Video : le magnétoscope est raccordé aux prises **S-Video** du téléviseur.

Component : DVD raccordé aux prises **DVD IN** sur l'appareil.

PC : la connection pour le PC du téléviseur.

4. Appuyez sur la touche **TV/AV** pour revenir sur l'image normale du téléviseur.

Vous pouvez également sélectionner le mode TV ou AV avec la touche **TV/AV**.

En mode AV, pour revenir en mode TV depuis le mode AV, appuyez sur les touches ▲ / ▼ ou **NUMEROTEES**.

Commutation AV automatique

Si votre magnétoscope est équipé d'une fiche péréltélévision, votre téléviseur pourra passer automatiquement en mode de réception **AV1** (dépendant de la prise sur laquelle vous auriez précédemment connecté votre magnétoscope) lorsque vous utiliserez la fonction lecture du magnétoscope.

Si vous souhaitez quitter momentanément le mode de réception Magnétoscope au profit du mode réception antenne appuyez sur les touches ▲ / ▼ ou sur les numéros de chaînes.

Appuyez sur la touche **TV/AV** pour retourner en mode AV.

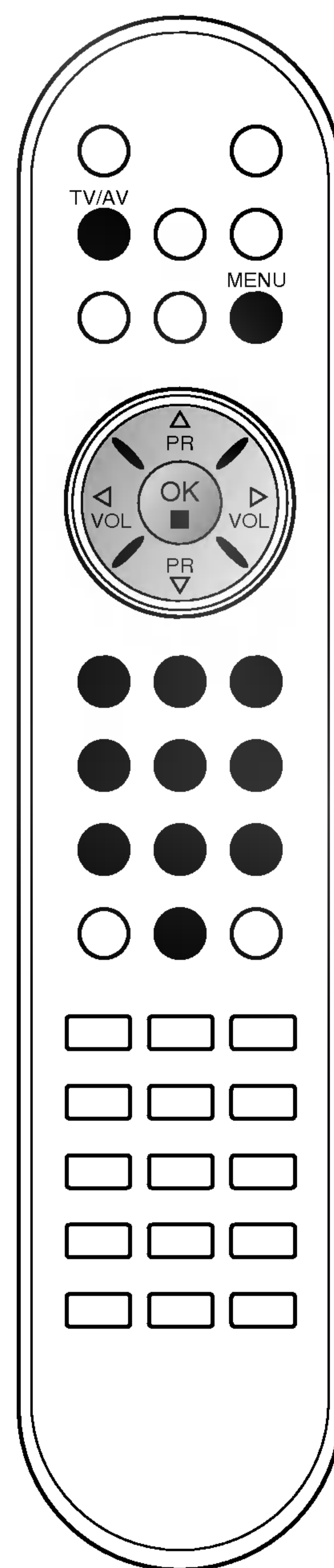

Autres fonctions

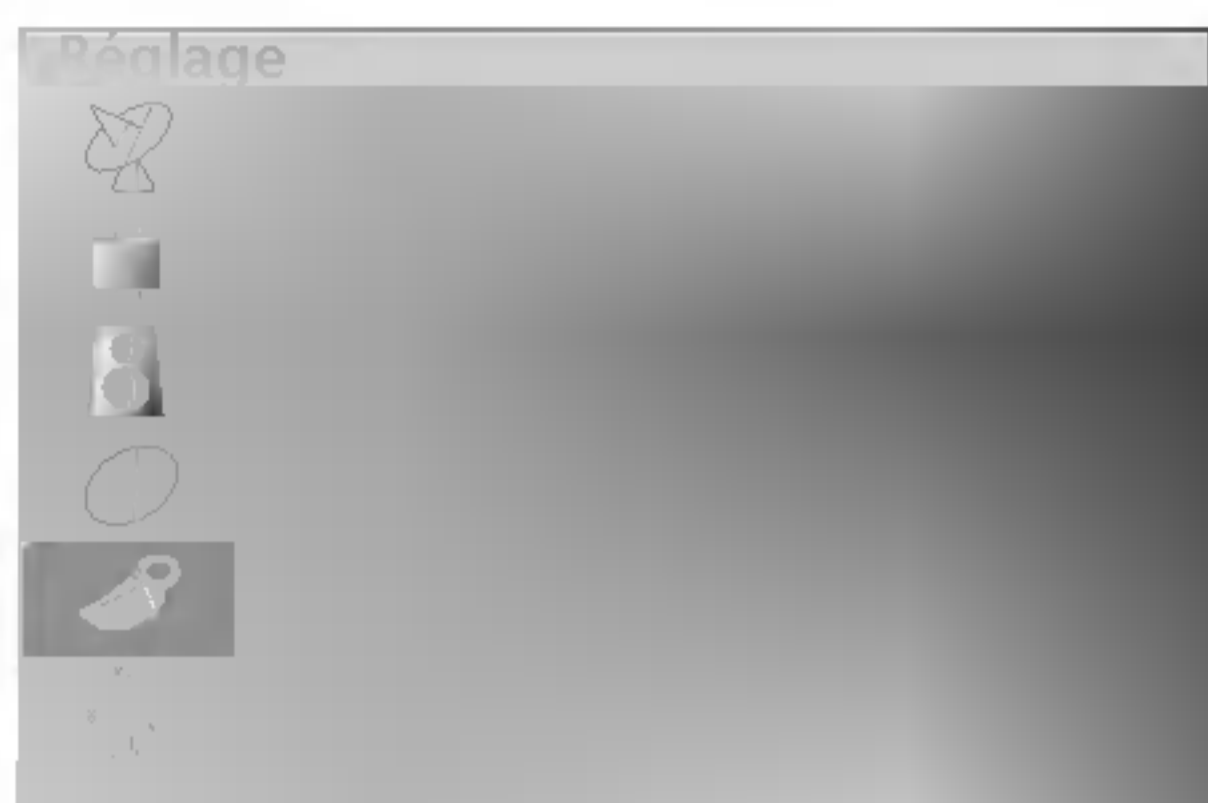

Verrouillage de sécurité pour les enfants

Le téléviseur peut être réglé de manière à ce que la télécommande soit indispensable pour contrôler ses différentes fonctions. Cela permet d'interdire éventuellement l'utilisation du téléviseur.

1. Appuyez sur la touche **MENU**, puis sur ▲ / ▼ pour sélectionner le menu **REGLAGE**.
2. Appuyez sur le bouton ► et sur le bouton ▲ / ▼ pour sélectionner **Verrouillage**.
3. Appuyez sur ►, puis sur la touche ▲ / ▼, pour sélectionner **Marche** ou **Arrêt**, dans le menu **Child lock (Verrou parental)**.

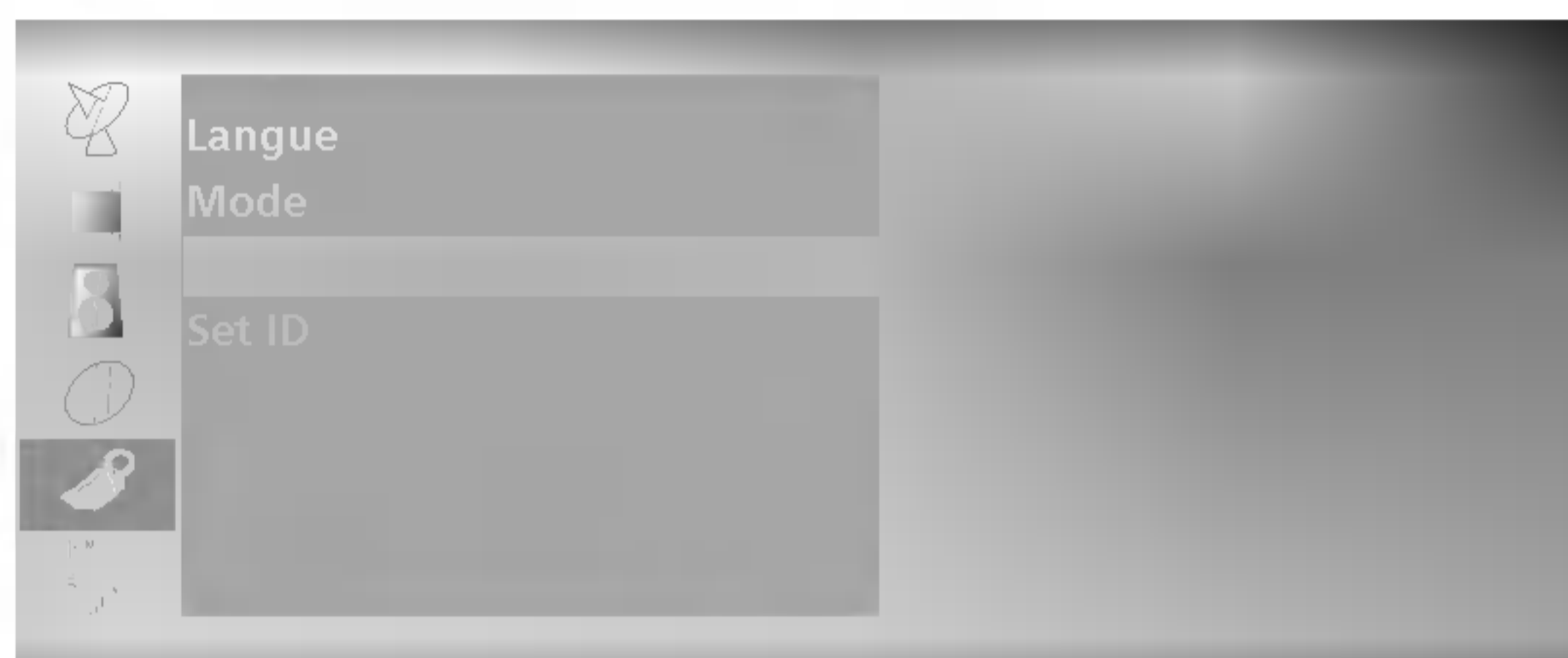

4. Appuyez sur la touche **TV/AV** pour revenir sur l'image normale du téléviseur.

Lorsque le verrouillage est activé, toute pression sur les touches de la face côté du téléviseur provoque l'affichage du message **Verrouillage marche**.

Remarque : L'information **Verrouillage marche** n'apparaît pas à l'écran lorsqu'une touche est pressée sur la façade du téléviseur pendant l'affichage des menus.

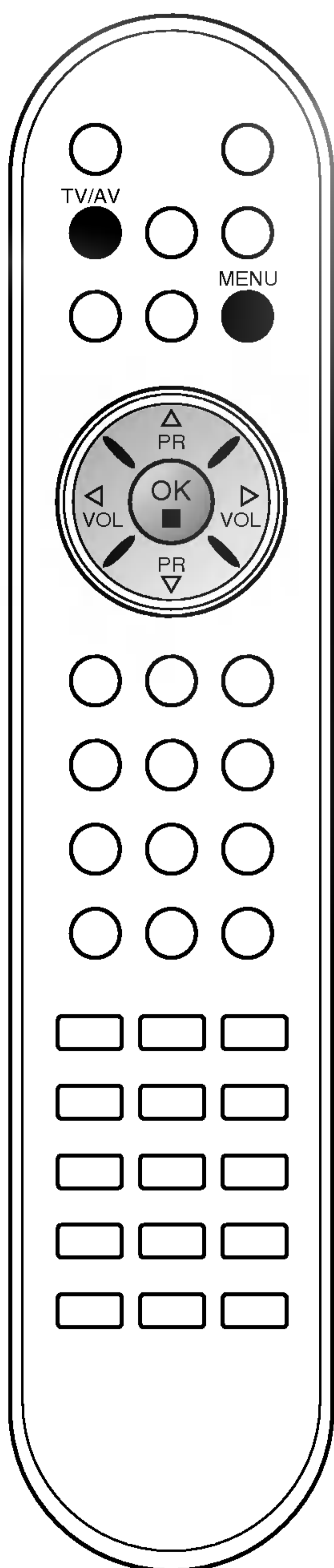

Télétexte

La fonction Télétexte (ou Texte TOP) est disponible en option. Par conséquent, seuls les postes sur lesquels le système Télétexte a été installé peuvent recevoir les émissions télétexte en utilisant les touches correspondantes.

Le télétexte est un service gratuit diffusé par la plupart des chaînes de télévision. Il propose des informations de dernière minute concernant les actualités, la météo, les programmes TV, les valeurs de la bourse, ainsi que de nombreux autres sujets.

Le décodeur télétexte de ce téléviseur est compatible avec les systèmes SIMPLE, TOP et FASTEXT. Un télétexte SIMPLE (standard) contient un certain nombre de pages, que l'on peut sélectionner en tapant directement le numéro correspondant. TOP (Table Of Page) et FASTEXT offrent des méthodes de sélection de page plus modernes, vous permettant d'afficher une page sans connaître son numéro.

Pour activer/désactiver le télétexte

Pour activer le télétexte, appuyez sur la touche **TEXT**.

La première page ou la dernière page sélectionnée s'affiche. Le décodeur de télétexte sélectionne le mode télétexte retransmis par la station.

Deux numéros de page, le nom de la chaîne, la date et l'heure sont maintenant affichés sur la première ligne de l'écran. Le premier numéro de page indique votre sélection, tandis que le second indique le numéro de la page actuellement affichée.

Pour désactiver le télétexte, appuyez sur la touche **TEXT**.

Le téléviseur réaffiche le mode précédent.

Texte SIMPLE

Sélection des pages

1. Tapez les trois chiffres correspondant au numéro de la page avec les touches NUMEROTEES.
Si vous tapez un mauvais chiffre, complétez le numéro erroné et recommencez, afin de sélectionner le numéro correct.
2. Pour sélectionner la page précédente ou la page suivante, vous pouvez utiliser la touche ▲ / ▼.

Programmation des touches de couleur en mode LIST

Pour passer en mode LIST lorsque le téléviseur est en SIMPLE, TOP ou FASTEXT, appuyez sur la touche **EM**.

Vous avez la possibilité de programmer quatre numéros de page de votre choix en leur affectant une couleur. Pour les sélectionner, il vous suffira d'appuyer sur la touche de couleur correspondante.

1. Appuyer sur un des boutons colorés.
2. Utiliser le clavier numérique pour sélectionner la page du programme que vous souhaitez voir.
3. Appuyer sur le bouton **OK**, la page sélectionnée sera mémorisée en accès direct sur. Par la suite, vous pourrez sélectionner cette page en accès direct en appuyant sur ce même bouton coloré.
4. Les trois autres touches colorées peuvent être programmées de la même manière.

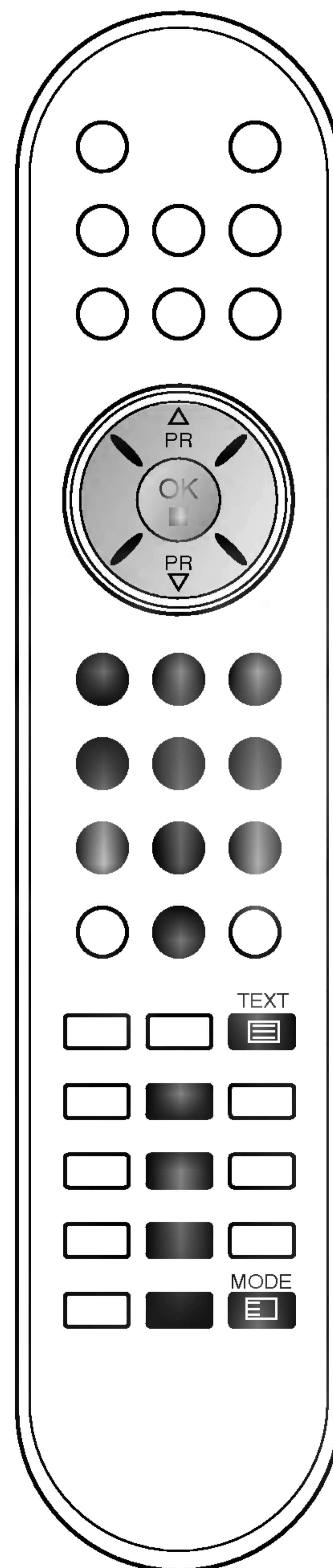

Télétexte

Texte TOP (en option)

Le guide utilisateur situé en haut de l'écran affiche quatre zones colorées en rouge, vert, jaune et bleu. La zone jaune désigne le groupe suivant, la zone bleue le bloc suivant.

Sélection des groupes/blocs/pages

1. La touche BLEU permet de passer d'un bloc au suivant.
2. La touche JAUNE permet de passer au groupe suivant (avec fin de page automatique au bloc suivant).
3. La touche VERTE permet d'afficher la page suivante (avec fin de page automatique au groupe suivant). Vous pouvez également utiliser la touche ▲.
4. La touche ROUGE permet de revenir en arrière. Vous pouvez également utiliser la touche ▼.

Sélection directe des pages

En mode TOP, comme en mode SIMPLE, vous pouvez sélectionner une page télétexte en tapant les trois chiffres correspondant à son numéro avec les touches NUMEROTEES.

FASTEXT

Les pages télétexte sont codées en fonction des cases colorées figurant en bas de l'écran. Pour sélectionner une page, il suffit d'appuyer sur la touche de couleur correspondante.

Sélection des pages

1. Sélectionnez la page d'index en appuyant sur la touche .
2. Vous pouvez sélectionner les pages codées en fonction des cases colorées en appuyant sur la touche de couleur correspondante.
3. En mode FASTEXT, comme en mode SIMPLE, vous pouvez sélectionner une page télétexte en tapant les trois chiffres correspondant à son numéro avec les touches NUMEROTEES.
4. Pour sélectionner la page précédente ou la page suivante, utilisez la touche ▲ / ▼.

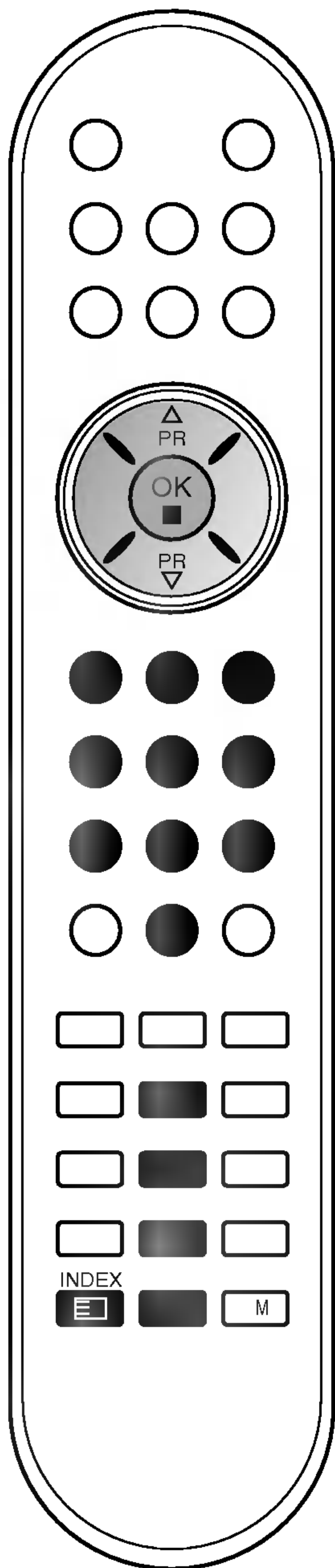

Télétexte

Fonctions télétexte spéciales

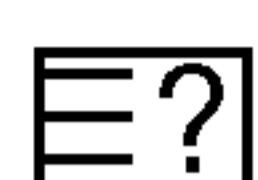

INFORMATIONS CACHEES

Certaines pages contiennent des informations cachées (solutions de devinettes ou d'énigmes, par exemple). Une simple pression sur la touche permet d'afficher les informations cachées.

Une seconde pression cache à nouveau les informations.



SIZE (TAILLE)

Cette fonction permet de doubler la taille des lettres à l'écran.



Une simple pression sur la touche agrandit la moitié supérieure de la page.

Une deuxième pression agrandit la moitié inférieure de la page.

Une troisième pression restaure l'affichage initial.



MISE A JOUR

Cette fonction permet d'afficher l'image TV, pendant la recherche d'une page télétexte. Le symbole  apparaît alors dans le coin supérieur gauche de l'écran. Lorsque la page mise à jour est disponible, le symbole  est remplacé par le numéro de la page.

Appuyez sur cette touche pour visualiser la page de télétexte mise à jour.



HOLD (STILL)

Interrompt le défilement automatique des pages pour les pages télétexte comprenant plusieurs pages écran. Le nombre de pages écran et le numéro de celle qui est actuellement affichée apparaît normalement au-dessous de l'heure. Lorsque vous appuyez sur cette touche, le symbole stop apparaît dans le coin supérieur gauche de l'image et le défilement automatique des pages écran est bloqué.

Une nouvelle pression permet de relancer le défilement.



MIX

Les pages télétexte apparaissent en surimpression sur l'image TV.

Pour faire disparaître l'image TV, appuyez sur cette touche.



TIME

Pour afficher l'heure en haut à droite de l'écran pendant la retransmission d'un programme de télévision. Pour la faire disparaître, appuyez sur la touche. En mode télétexte, pressez le bouton pour sélectionner un numéro de sous-page. Le numéro de sous-page est affiché en bas de l'écran. Pour garder ou changer la sous-page, presser les boutons Rouge/Vert ou ▲ / ▼. Presser encore pour quitter la fonction.

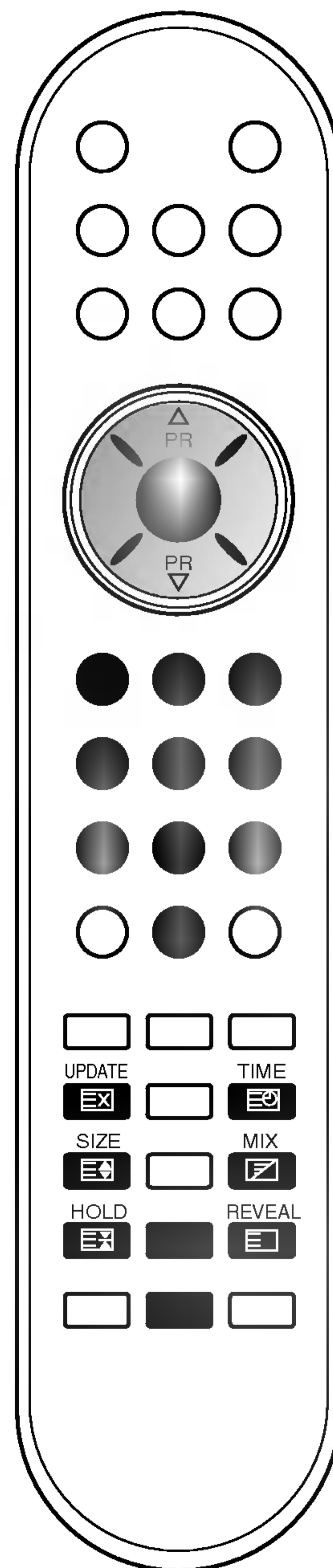

Branchements externes

Vous pouvez raccorder à votre téléviseur d'autres appareils externes (magnétoscopes, caméscopes, etc.). Le matériel représenté peut être quelque peu différent de votre téléviseur.

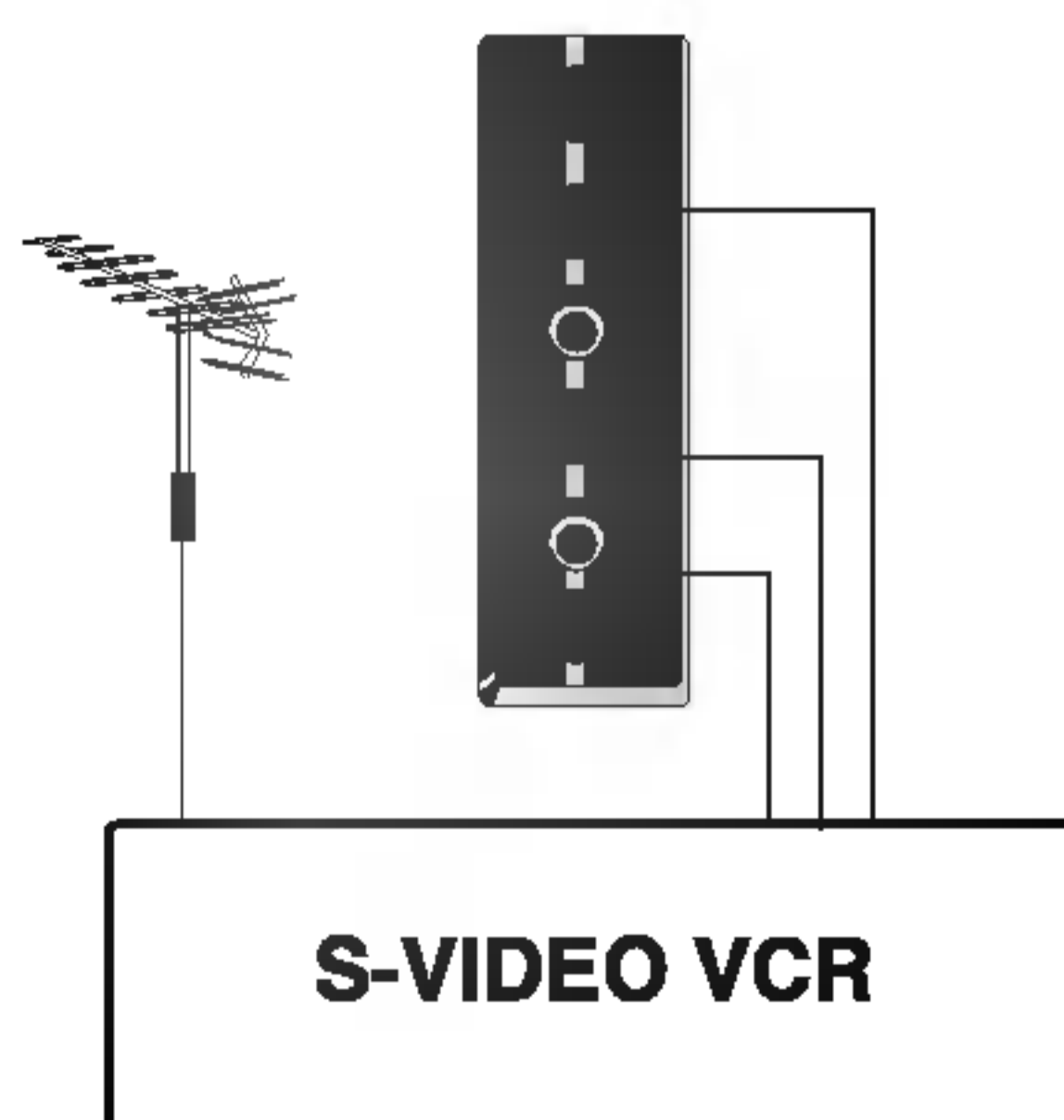
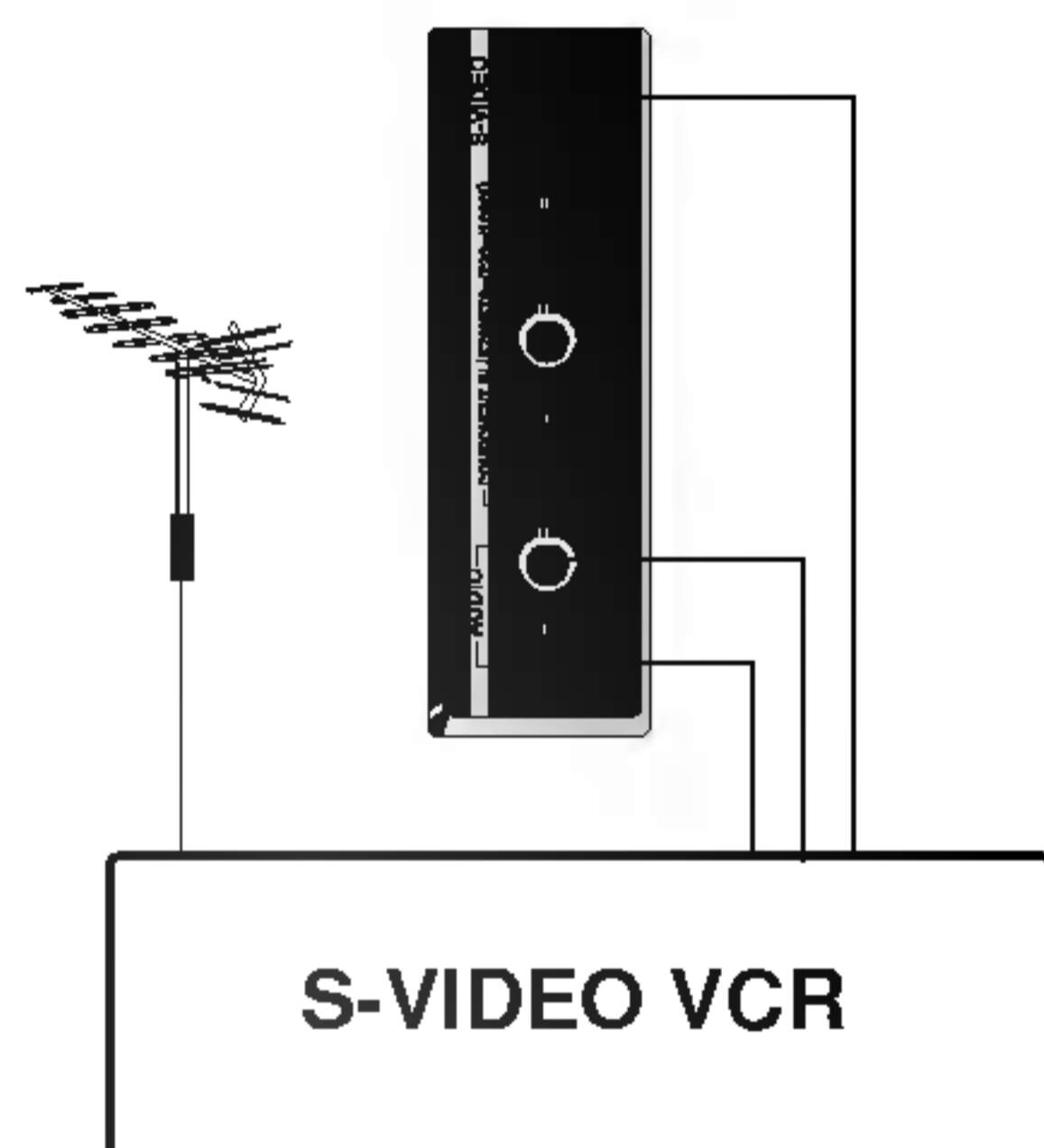
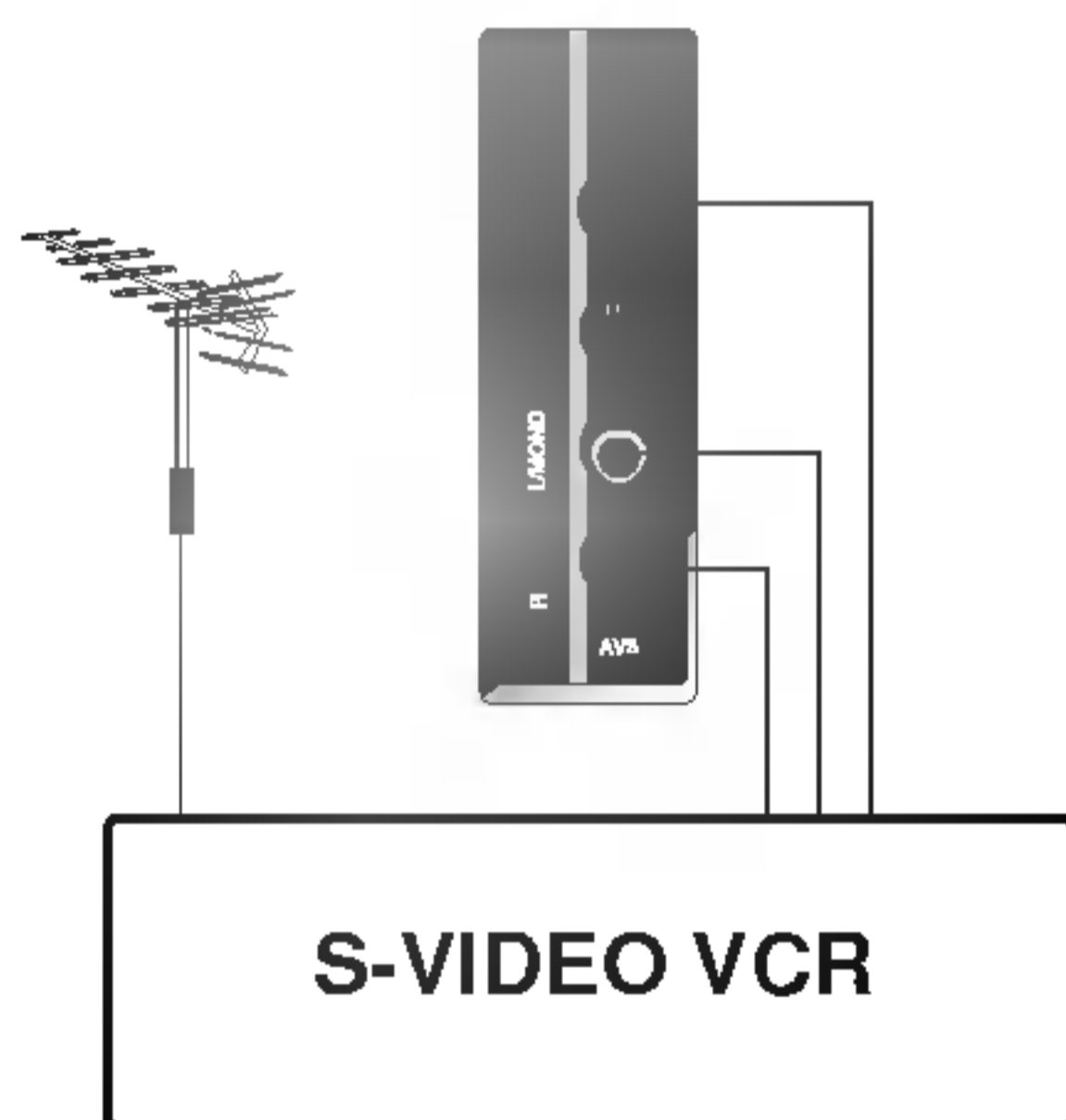
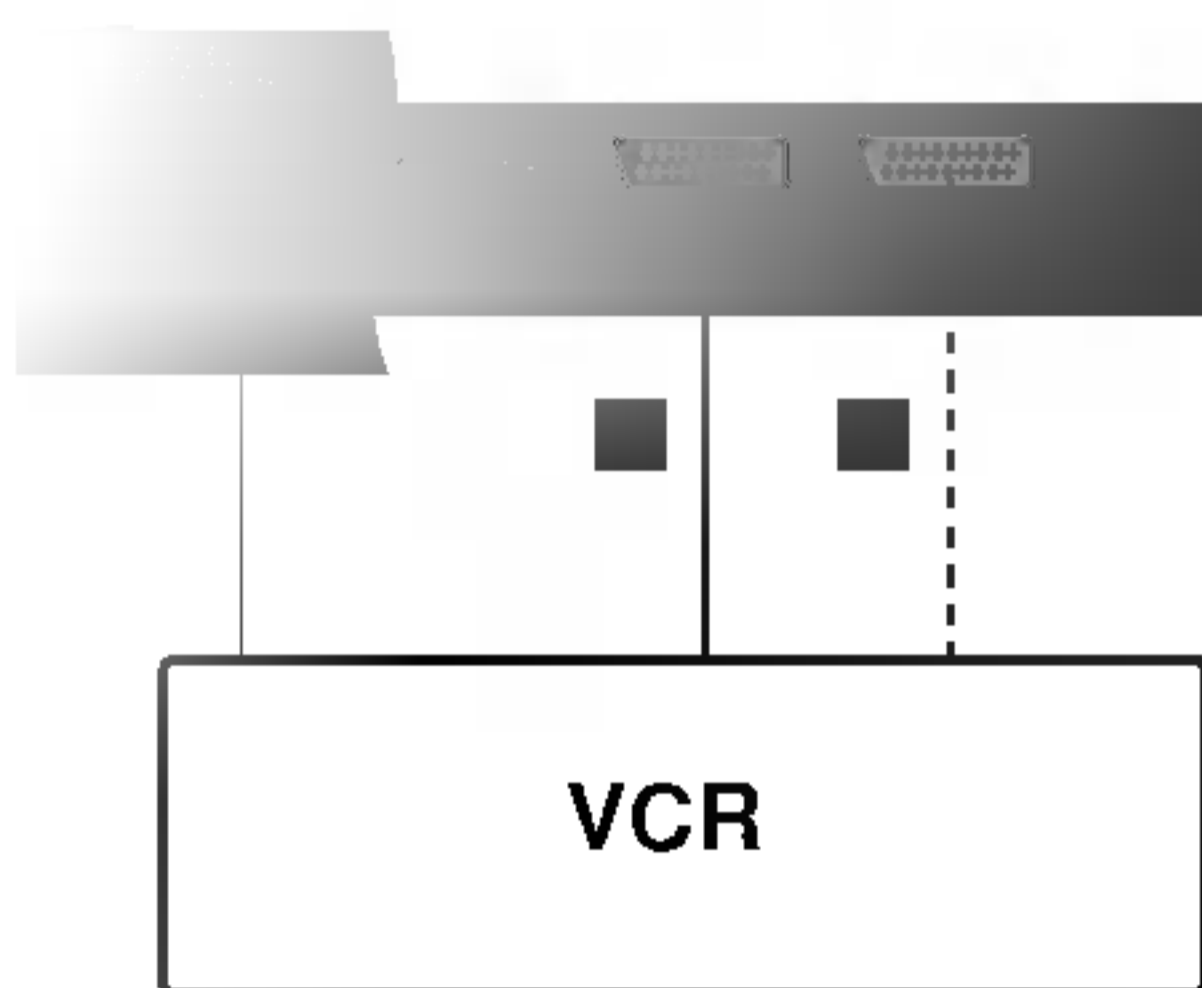
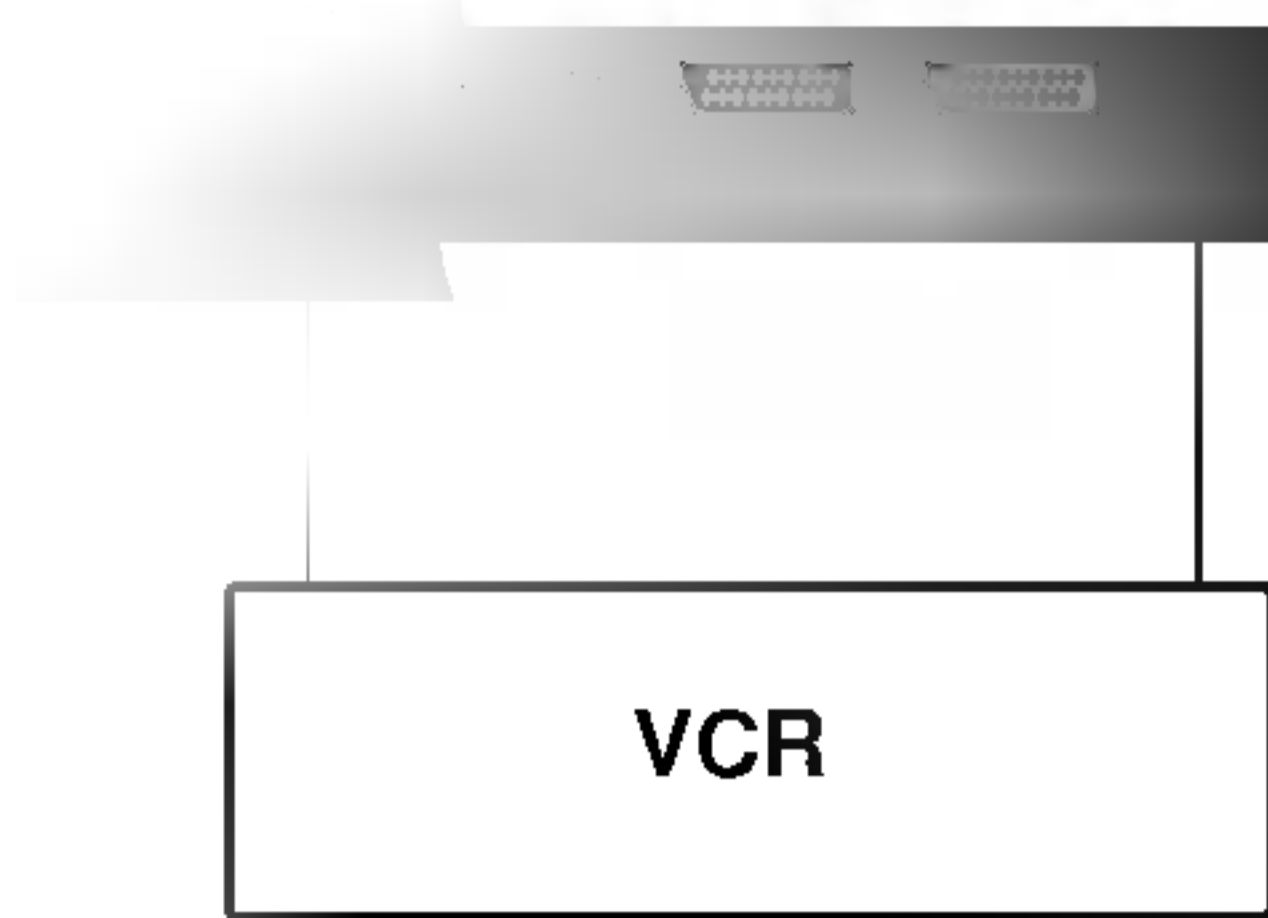

Via la prise de l'antenne

1. Raccordez la sortie RF du magnétoscope à la prise d'antenne située à l'arrière du téléviseur.
2. Raccordez le câble de l'antenne à l'entrée RF du magnétoscope.
3. Affectez au canal vidéo de votre magnétoscope le numéro de programme de votre choix, en suivant la procédure décrite dans la section 'Programmation manuelle'.
4. Sélectionnez le numéro de programme affecté au canal vidéo.
5. Appuyez sur la touche de lecture (**PLAY**) du magnétoscope.

Via la prise Péritel (VCR)

1. Raccordez la prise Péritel du magnétoscope au connecteur Péritel du téléviseur.
2. Si votre magnétoscope émet un signal de commande, le téléviseur passe automatiquement en mode **AV 1**, **AV 2**. Si vous souhaitez quitter momentanément le mode de réception Magnétoscope au profit du mode réception antenne appuyer sur les touches **▲ / ▼** ou sur les numéros de chaînes.

Sinon, appuyez sur la touche **TV/AV** de la télécommande pour sélectionner **AV1**. L'image lue sur le magnétoscope apparaît sur l'écran.

Vous pouvez également enregistrer sur cassette vidéo les programmes reçus par le téléviseur avec les prises de sortie audio et vidéo.

Remarque :

- a. Signal de type RGB; les signaux rouge, bleu et vert sont seulement en Péritel 1 en **AV1**. Ces signaux sont transmis par exemple, avec un décodeur, console ou CD de photo.
- b. Si la prise péritel 1 et 2 ont été reliés au magnétoscope de VCR simultanément, seulement **AV2** peut être relié.
- c. Si un signal S-VHS est reçu via la S-VIDEO, vous devez commuter en mode **S-video**.
- d. Veuillez utiliser le câble péritel blindé.

Prises d'entrée S-Vidéo/Audio (S-Video)

Lorsque vous raccordez un magnétoscope S-VIDEO à la prise S-VIDEO, la qualité de l'image est nettement améliorée.

1. Raccordez la prise S-VIDEO du magnétoscope à la prise S-VIDEO située du téléviseur.
2. Raccordez le câble audio depuis le magnétoscope S-VIDEO jusqu'aux prises **AUDIO** situées du téléviseur.
3. Sélectionnez **S-Video** en appuyant à plusieurs reprises sur la touche **TV/AV**.
4. Appuyez sur la touche **PLAY** du magnétoscope. L'image de lecture du magnétoscope s'affiche sur l'écran.

Branchements externes

Via la prise Péritel (DVD)

1. Connecter la prise péritel euro du lecteur DVD à la prise péritel euro du téléviseur.
2. Appuyer sur la touche **TV/AV** ou **MULTIMEDIA** (MULTIMÉDIA) et sélectionner **AV1** ou **AV2**.
3. Appuyer sur la touche **PLAY** (LECTURE) du lecteur DVD. L'image du DVD apparaît à l'écran.

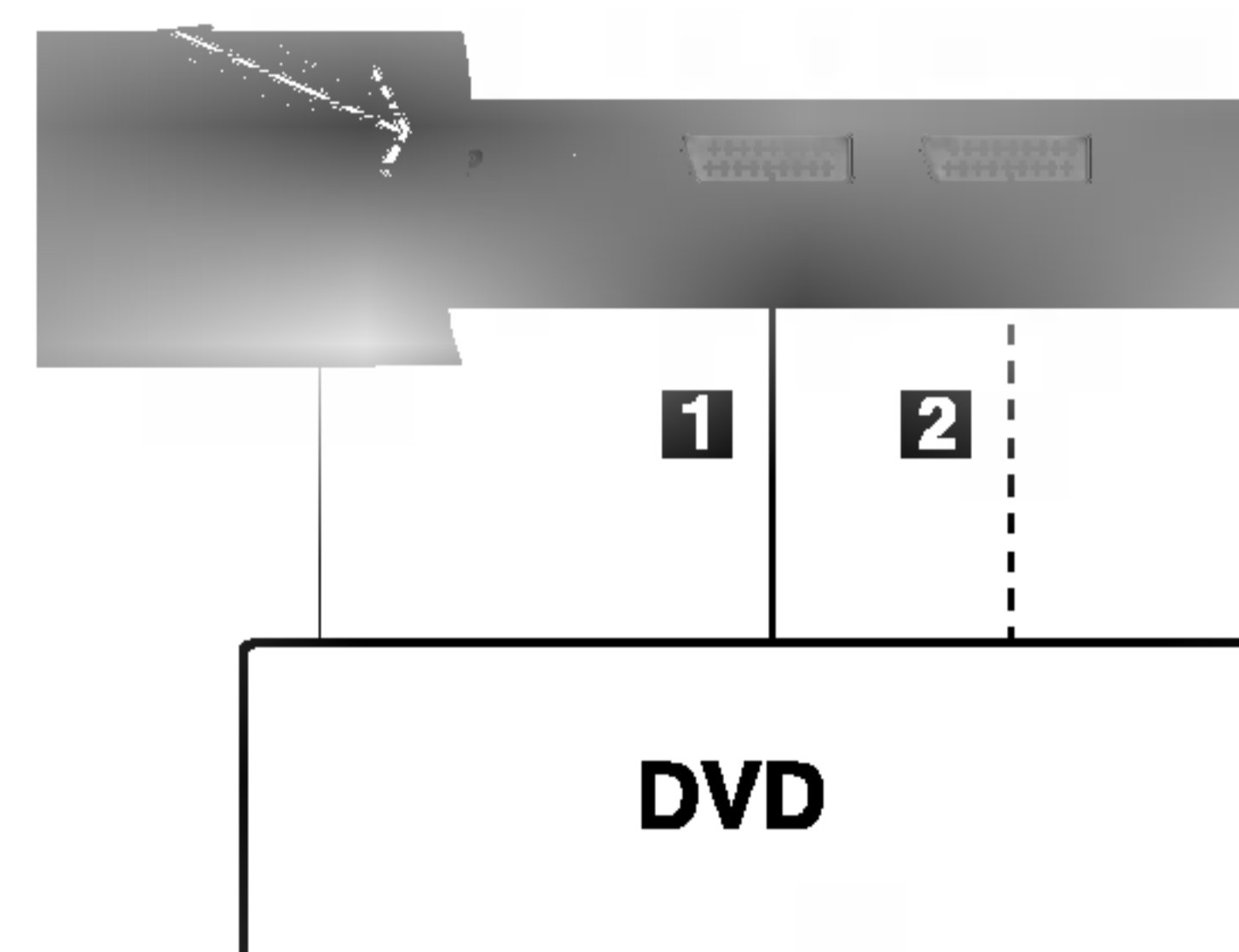

Prises DVD

(RZ-23LZ55***/ RZ-26LZ55***/ RZ-32LZ55***)

1. Connectez les prises DVD output sockets (Y Cb Cr, Y Pb Pr, Y B-Y R-Y ou Y P_B P_R) du DVD aux prises **DVD INPUT** (Y P_B P_R) du poste.
2. Connectez le câble audio du DVD aux prises **DTV/DVD INPUT AUDIO (TVN/DVD)** du poste.
3. Appuyez sur **TV/AV** ou **MULTIMEDIA** (MULTIMÉDIA) pour sélectionner **Component** (Composant).
4. Appuyez sur la touche **PLAY** (LECTURE) du DVD. Le DVD se met en marche.

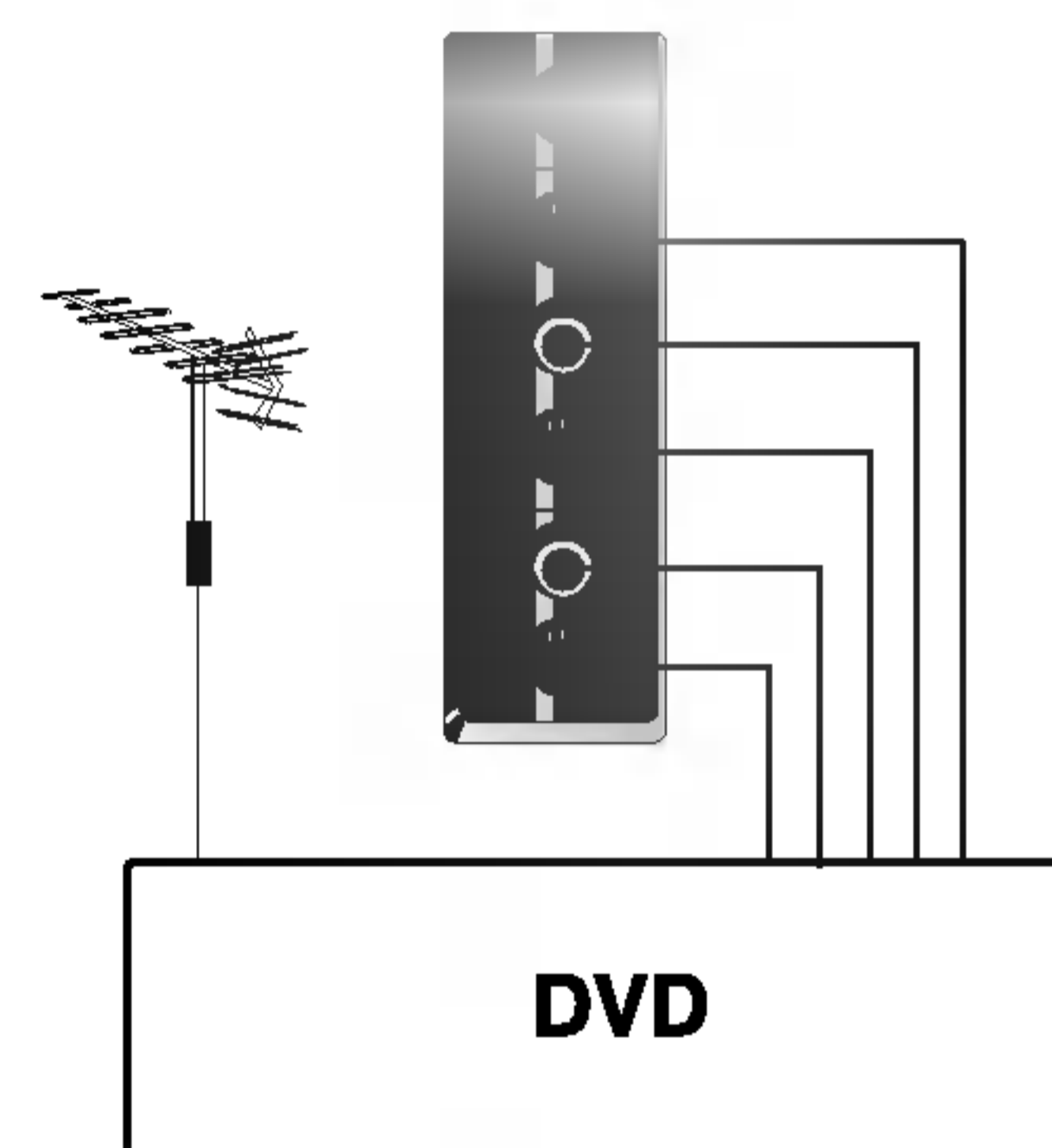

Prises d'entrée Audio/Vidéo (RZ-23LZ25*** exclusivement)

1. Raccordez les prises de sortie audio et vidéo du magnétoscope aux prises d'entrée audio/vidéo du téléviseur.
2. Appuyez sur la touche **TV/AV** pour sélectionner **AV3**.
3. Appuyez sur la touche de lecture (**PLAY**) du magnétoscope. L'image lue sur le magnétoscope apparaît à l'écran.

Remarque : Si votre magnétoscope ne dispose que d'une sortie mono, vous devrez connecter ce dernier à la prise **AUDIO L/MONO** gauche située du téléviseur.

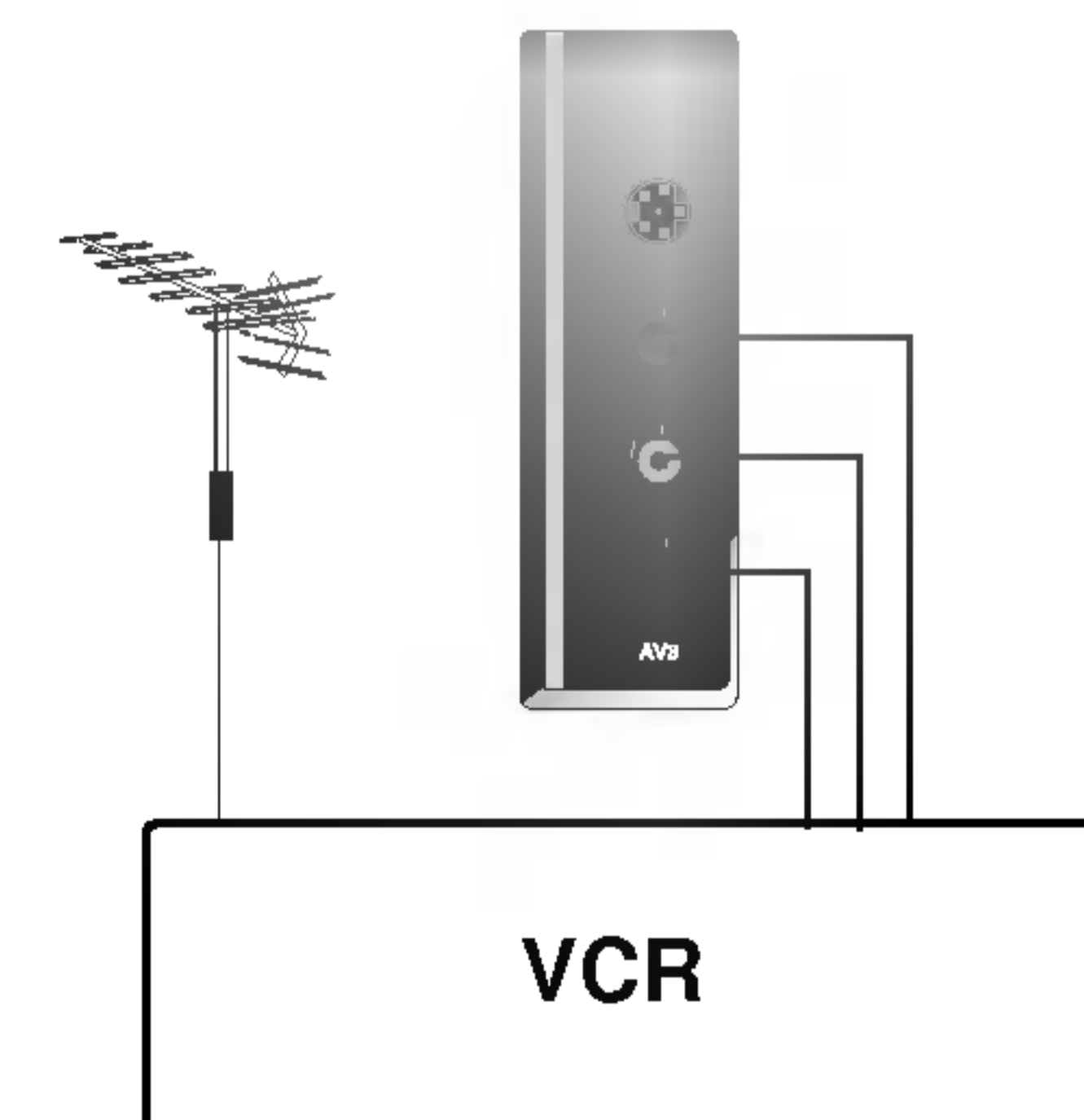
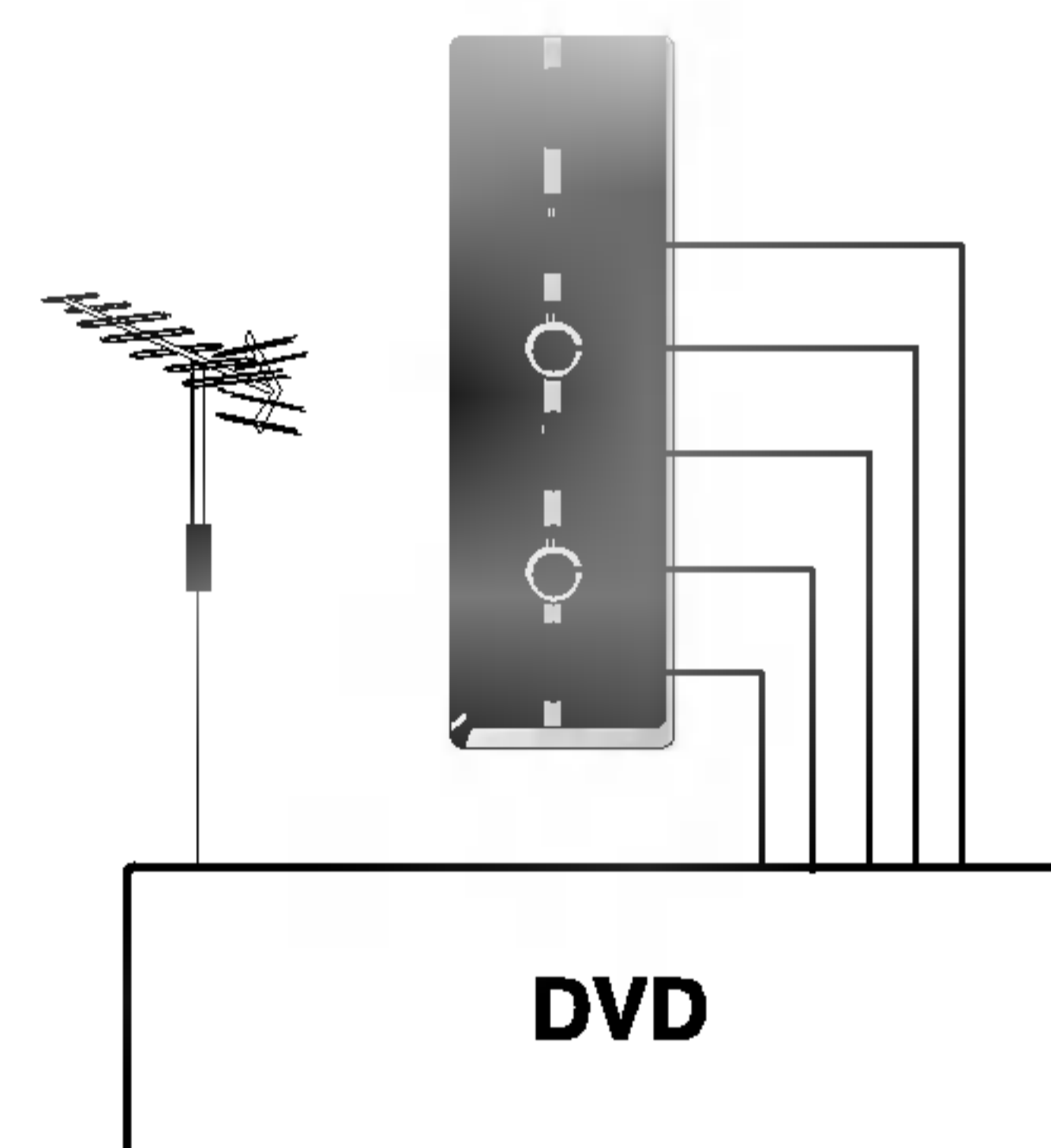

FRANÇAIS

Branchements à un PC

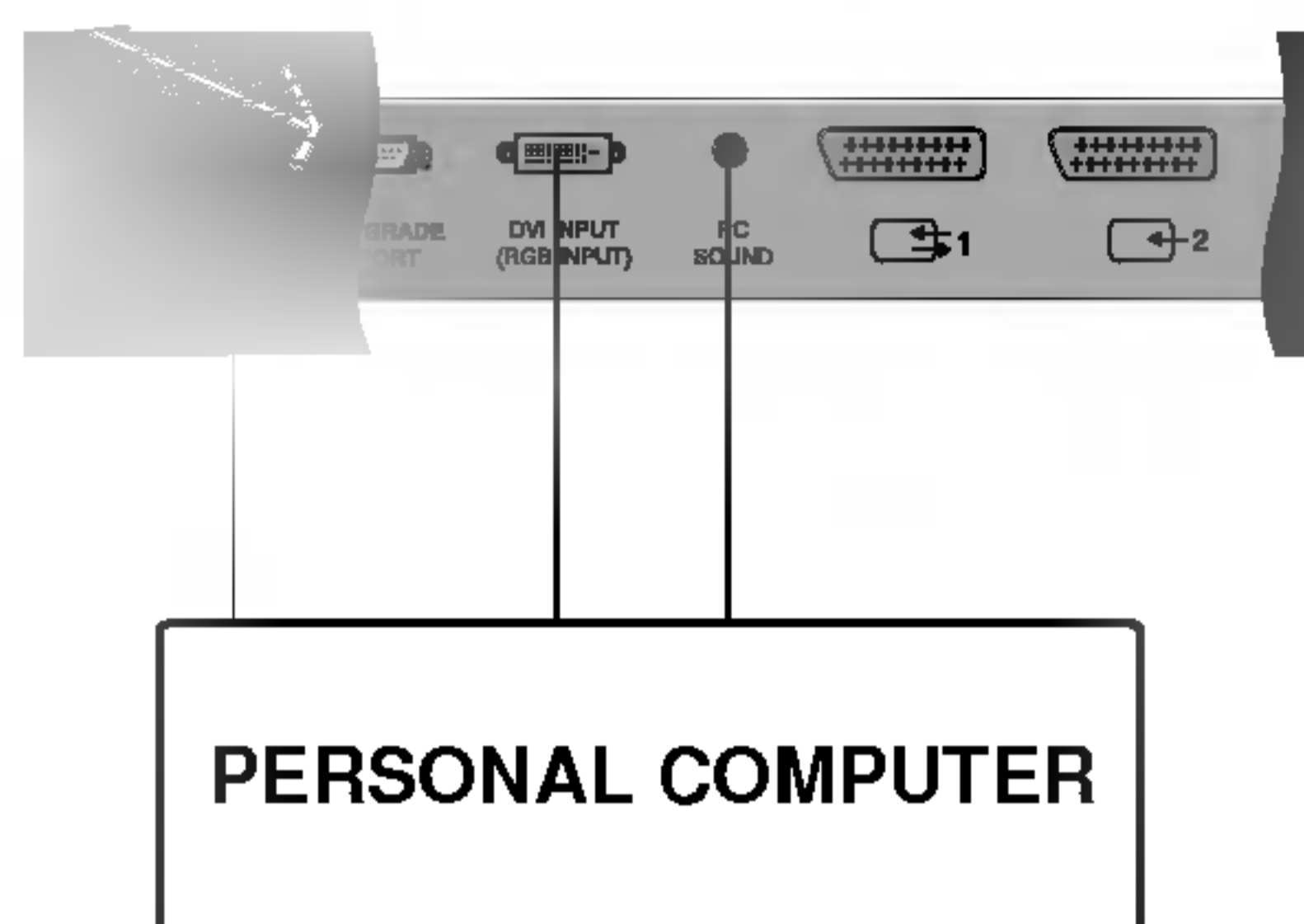

Branchement du PC

1. Connecter la prise externe du moniteur à la prise entrée du PC situé au dos de l'appareil.
2. Connecter le câble audio depuis le magnétoscope PC jusqu'aux prises **PC SOUND** situées du téléviseur.
3. Appuyer sur le bouton **TV/AV**, **MULTIMEDIA** pour sélectionner la fonction **PC**.
4. Allumer le PC et l'écran apparaît sur l'appareil.
Ce dernier peut être utilisé comme le moniteur du PC.

Remarque : connectez-vous à la sortie DVI numérique, si vous utilisez un ordinateur possédant une sortie DVI. La sortie DVI analogique peut ne pas être supportée par certaines cartes graphiques.

Caractéristiques techniques d'affichage

MODE	Résolution	Fréquence horiz. (kHz)	Fréquence vertic. (Hz)
VGA	640x480	31,4	60
SVGA	800x600	37,8	60
XGA	1024x768	48,3	60
WXGA	1280x768	47,6	60
	1360x768	47,6	60

(Forme d'entrée de Sync : séparé)

Remarque :

- a. Lors de la mise en service, la température trop basse de l'appareil peut engendrer un phénomène de vacillement d'image. Ce phénomène est tout à fait normal.
- b. Pour obtenir une image de qualité supérieure avec votre moniteur LCD, utilisez si possible le mode vidéo VESA 1360x768@60Hz. Si utilisé avec les autres résolutions, certaines anomalies peuvent apparaître à l'écran. Ce poste a été pré-réglé pour le mode VESA 1360x768@60Hz.
- c. Certains défauts de points peuvent apparaître sur l'écran, tels que des spots de couleur rouge, verte ou bleue. Cependant, cela n'aura aucun impact ni aucun effet sur les performances du moniteur.
- d. N'appuyez pas votre doigt sur l'écran à cristaux liquides pendant une période prolongée, car cela peut provoquer l'apparition d'images rémanentes.
- e. Lorsque l'écran PC apparaît sur le poste, certains messages peuvent s'afficher sur l'écran, et le message est différent selon la version du système Windows (Win 98, 2000). Si un message quelconque s'affiche, cliquez sur "Next" d'une manière répétée jusqu'à ce que le message de fin apparaisse.
- f. Si le message "**Hors Fréquence**" apparaît sur l'écran, ajustez le PC comme dans la section de cahier des charges de moniteur de Displayable.

Mode DPM (gestion de l'alimentation de l'affichage)

Lorsque le PC est en mode, de sauvegarde d'énergie automatiquement le moniteur se mettra en veille.

Remarque : Utilisez le câble PC fourni. Sinon, le mode DPM risquerait de ne pas fonctionner.

Branchements à un PC

Installation du PC (en mode DVI-Analogique seulement)

Vous pouvez régler la position horizontale / verticale, la horloge, la phase, la configuration automatique, la Reset la de l'image selon vos préférences.

1. Appuyez sur la touche **MENU**, puis sur **▲ / ▼** pour sélectionner le menu **REGLAGE**.
2. Appuyez sur **▶**, puis sur la touche **▲ / ▼**, pour sélectionner **Input (Entrée)**.
3. Appuyez sur **▶**, puis sur la touche **▲ / ▼**, pour sélectionner **PC**.
4. Appuyez sur **MENU**, puis sur la touche **▲ / ▼**, pour sélectionner le menu **PC**.

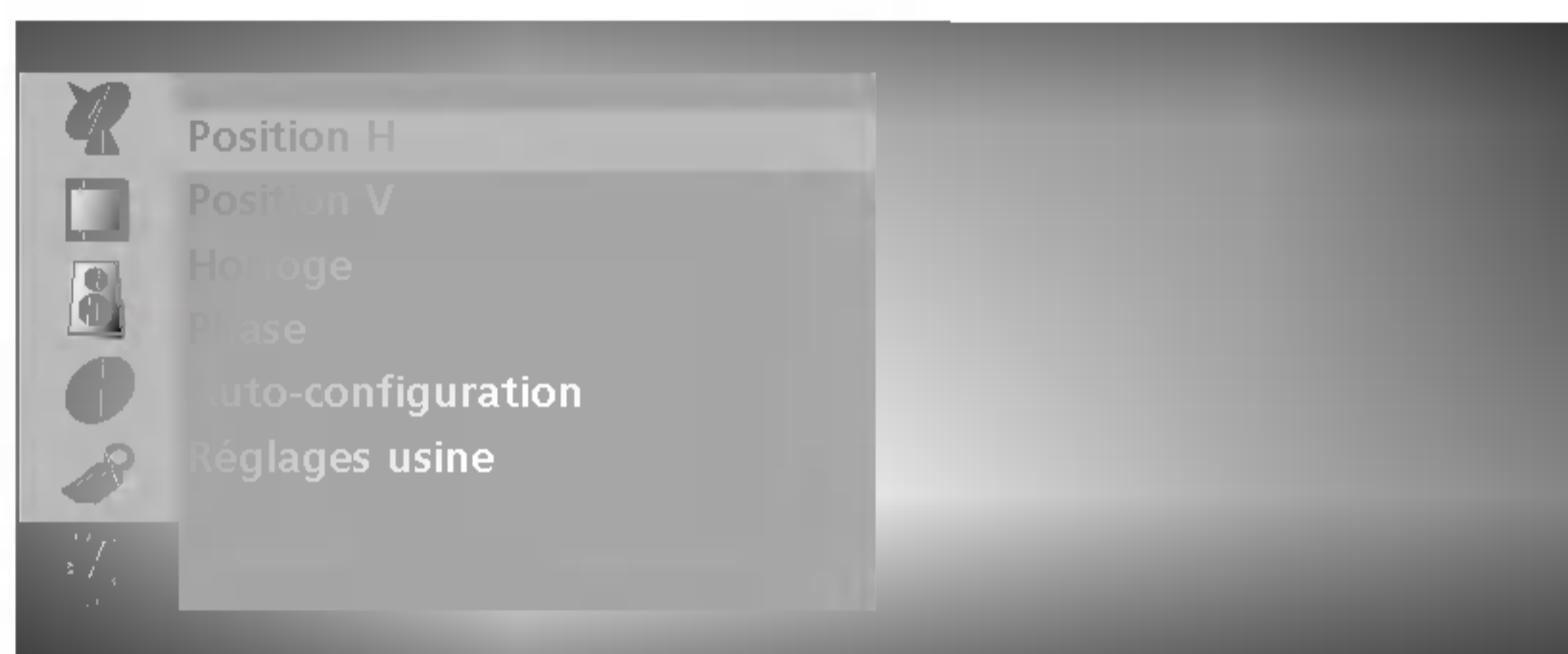

5. Appuyez sur **▶**, puis sur la touche **▲ / ▼**, pour sélectionner l'élément désiré.
6. Appuyez sur **◀ / ▶**, pour faire les réglages appropriés.

Position H / Position V

Cette fonction vous permet d'ajuster votre image gauche/droite et haut/bas à votre convenance.

Horloge

Cette fonction vous permettra de minimiser les barres verticales et ombres visibles sur le fond de l'image. Et la taille horizontale de votre image changera aussi.

Phase

Cette fonction vous permet de régler le bruit horizontal et d'affiner la dureté de l'image.

Auto-configuration

Cette fonction vous permet d'ajuster automatiquement la position de l'image, l'horloge et la phase. Les menus disparaîtront après quelques secondes pendant le processus de configuration automatique.

Reset (Réglages usine)

Cette fonction vous permet de revenir aux réglages par défaut et ne peut être modifiée.

Remarque : Certains graphismes peuvent ne pas être visibles avec netteté. Si le résultat n'est pas satisfaisant, ajuster l'horloge, la phase et la position manuellement.

7. Appuyez sur la touche **OK** pour mettre le réglage en mémoire réglage de l'image des PC moniteur.
8. Appuyez sur la touche **TV/AV** pour retourner en mode PC.

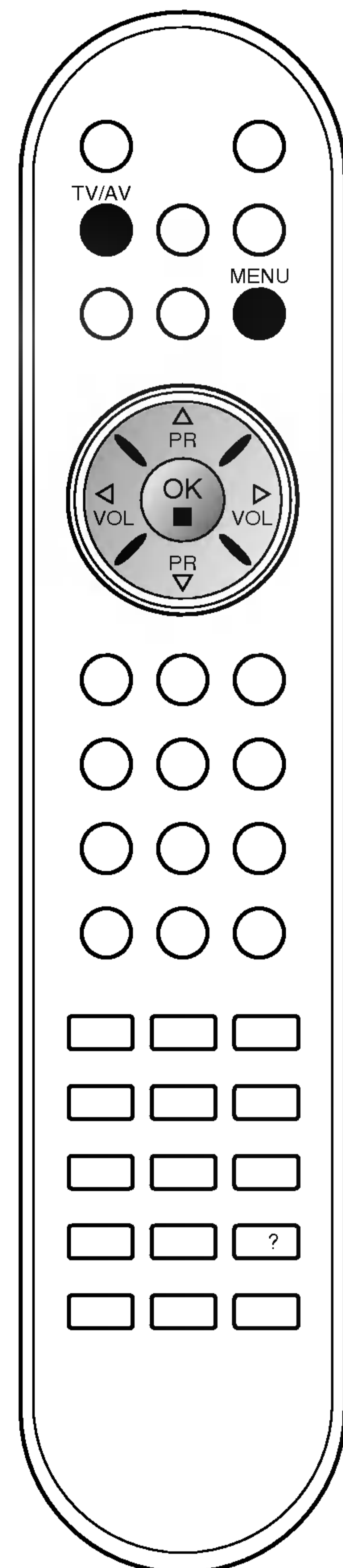
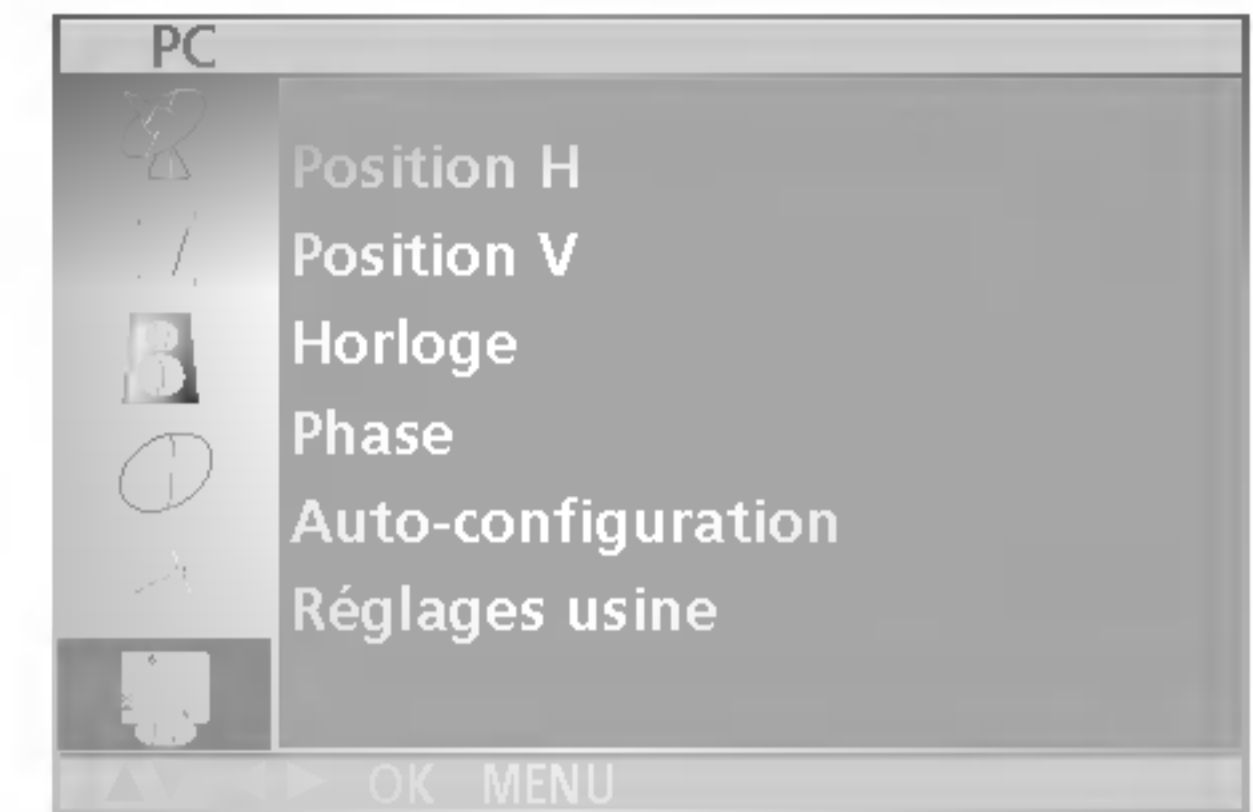

Installation du système de commande externe ; RS-232C

- Connectez le jack RS-232C à un matériel de commande externe (tel qu'un ordinateur ou un système de commande A/V) pour contrôler les fonctions de la télévision en externe.
- Connectez le port série du matériel externe au jack RS-232C, à l'arrière du poste TV.
- le câble de connexion RS-232C n'est pas fourni avec le poste TV.

Installation du dispositif RS-232C

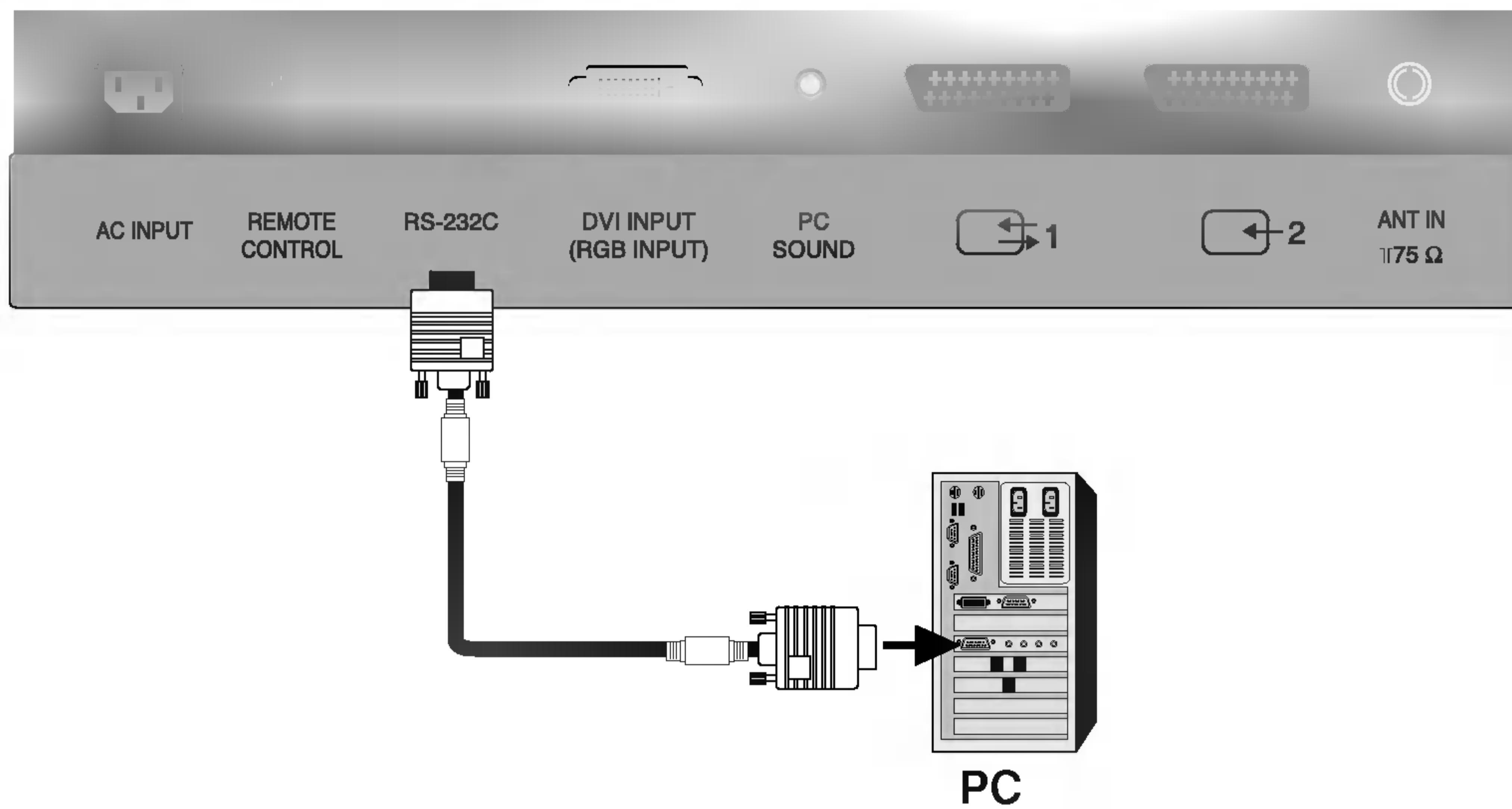

Type de connecteur : D-Sub 9 broches mâle

N°	Nom de broche
1	Pas de connexion
2	RXD (réception de données)
3	TXD (envoi de données)
4	DTR (terminal de données prêt)
5	GND (terre)
6	DSR (modem prêt)
7	RTS (prêt à envoyer)
8	CTS (prêt à émettre)
9	Pas de connexion

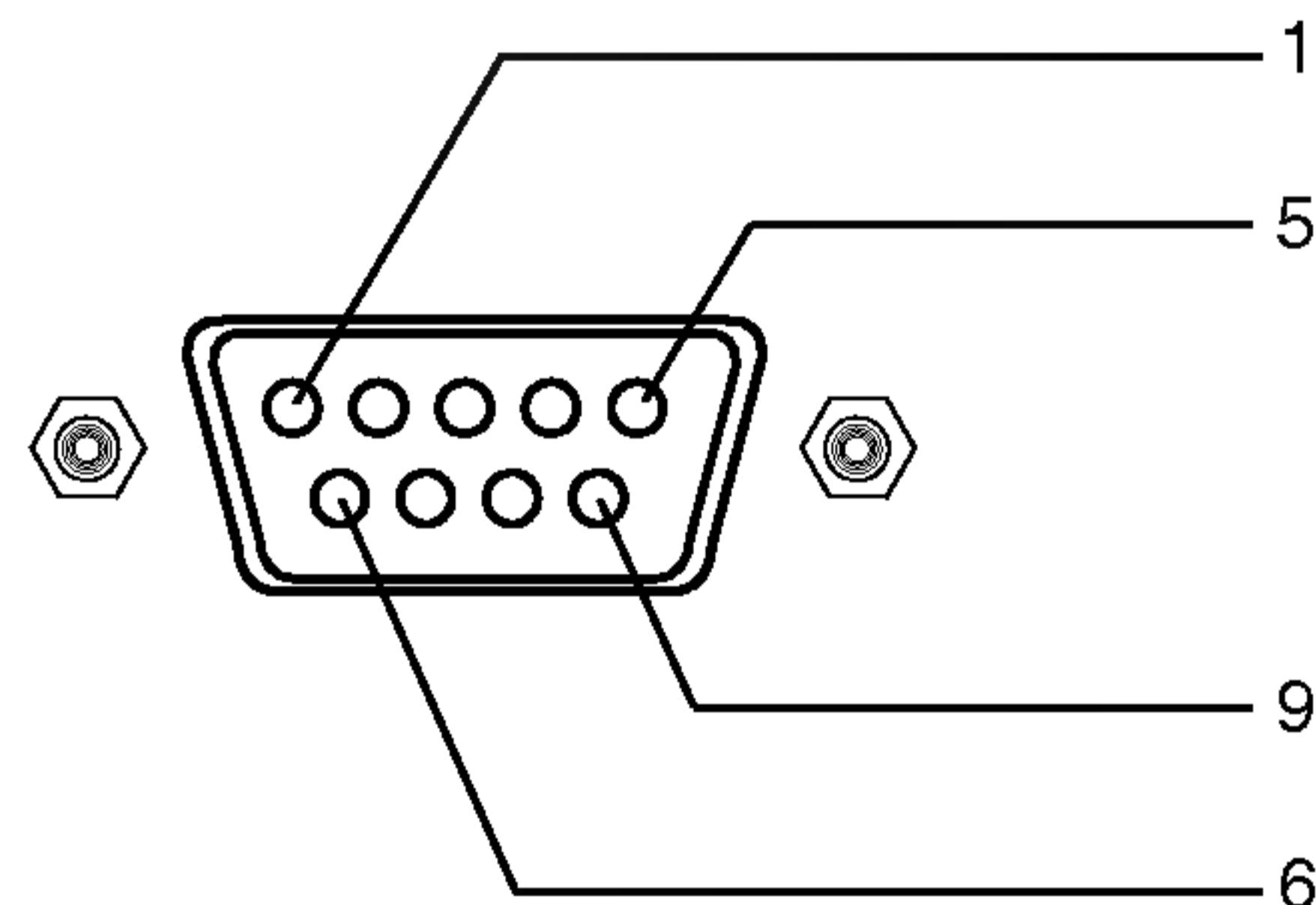

Configurations RS-232C

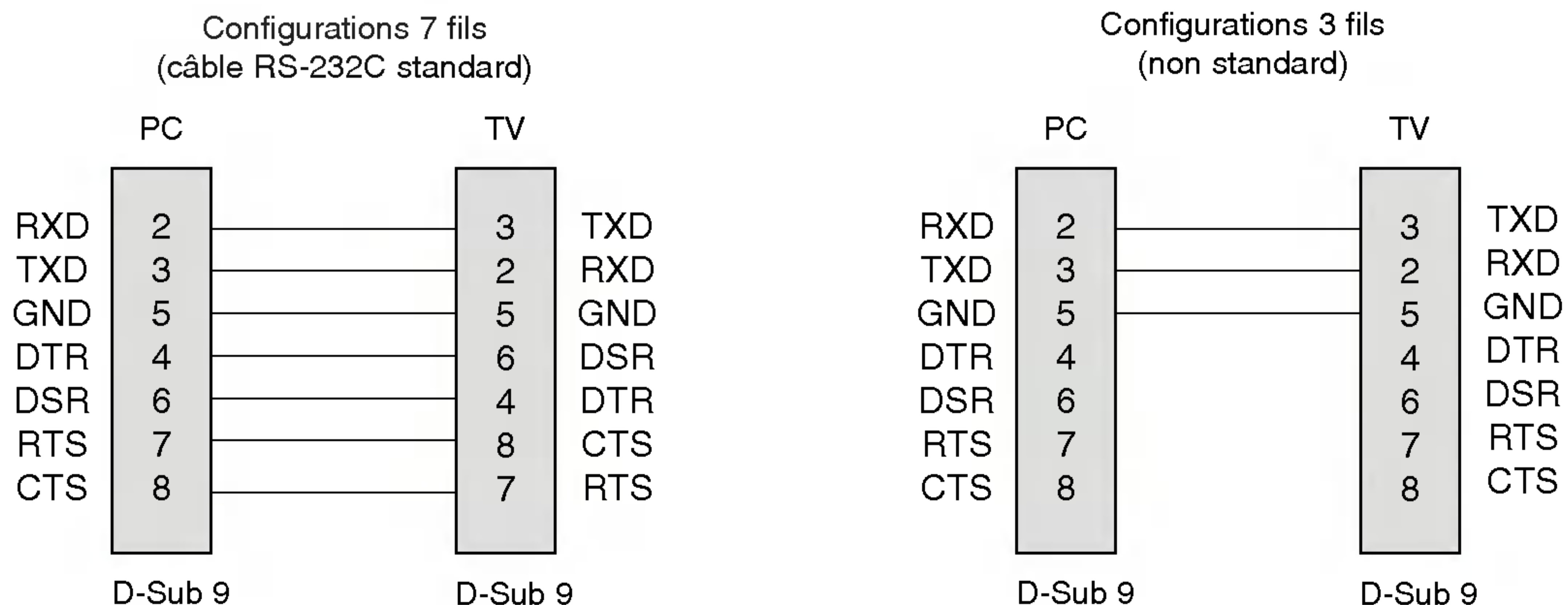

Installation du système de commande externe ; RS-232C

Set ID

- Utilisez cette fonction pour spécifier un numéro d'identificateur du moniteur (numéro ID).
- Consultez 'Mise en correspondance réelle 1' à la page 34.

1. Appuyez sur la touche **MENU**, puis utilisez les touches ▲ / ▼ pour sélectionner le menu **Réglage**.
2. Appuyez sur la touche ►, puis utilisez les touches ▲ / ▼ pour sélectionner **Set ID**.
3. Appuyez sur la touche ►, puis à l'aide des touches ◀ / ▶ réglez **Set ID** pour choisir l'identificateur du moniteur de votre choix. La gamme de réglage de **Set ID** est de 1 à 99.
4. Appuyez sur la touche **OK** pour valider.



Paramètres de communication

- Débit en baud : 9600 bps (UART – émetteur-récepteur universel asynchrone)
- Longueur des données : 8 bits
- Parité : aucune

- Bit d'arrêt : 1 bit
- Code de communication : code ASCII

* Utiliser un câble croisé (inversé).

Liste des références de commandes

	COMMANDE 1	COMMANDE 2	DONNÉES (hexa)
01. Marche	k	a	0 ~ 1
02. Sélection de l'entrée	k	b	*
03. Format de l'image	k	c	0 ~ 6
04. Sommeil écran	k	d	0 ~ 1
05. Volume muet	k	e	0 ~ 1
06. Contrôle du volume	k	f	0 ~ 64
07. Contraste	k	g	0 ~ 64
08. Luminosité	k	h	0 ~ 64
09. Couleur	k	i	0 ~ 64
10. Teinte	k	j	0 ~ 64
11. Netteté	k	k	0 ~ 64
12. Sélection menu	k	l	0 ~ 1
13. Verrou	k	m	0 ~ 1
14. Balance	k	t	0 ~ 64
15. Commande de syntonisation	m	a	0 ~ 63
16. Ajouter/Effacer	m	b	0~1
17. Touche	m	c	Code de touche

*: Se référer au chapitre "02. Sélection de l'entrée", page 34.

Protocole de transmission/réception

Transmission

[Command1][Command2][][Set ID][][Data][Cr]

- * [Command 1] : première commande. (j ou k)
- * [Command 2] : seconde commande.
- * [Set ID] : vous pouvez régler cette fonction pour qu'elle choisisse le monitor ID (l'identificateur du moniteur) désiré, dans le Special menu (Menu spécial). La plage de réglage va de 1 à 99. Si vous sélectionnez l'identificateur " 0 ", vous pouvez contrôler tous les moniteurs connectés. L'identificateur (Set ID) est indiqué en décimales (1~99) dans le menu et en hexadécimales (0x0~0x63), dans le protocole de transmission/réception.
- * [DATA] : pour transmettre des données de commande. Transmettre " FF " pour voir l'état des commandes.
- * [Cr] ([rc]) : retour chariot. Code ASCII " 0x0D "
- * [] : code ASCII " espace (0x20) "

Accusé de réception OK

[Command2][][Set ID][][OK][Data][x]

- * Le moniteur transmet un accusé de réception (ACK) de ce format quand il reçoit des données normales. Si les données reçues sont en mode lecture, il indique l'état actuel des données. Si ces données sont en mode écriture, ce sont celles de l'ordinateur.

Erreur accusé de réception

[Command2][][Set ID][][NG][Data][x]

- * Le moniteur transmet un accusé de réception (ACK) de ce format quand il reçoit des erreurs de communication ou des données anormales de fonctions non viables.

Installation du système de commande externe ; RS-232C

01. Marche (commande : a)

- pour allumer et éteindre le poste TV.

Transmission

[k][a][][Set ID][][Data][Cr]

Donnée 0 : éteint 1 : allumé

Accusé de réception

[a][][Set ID][][OK][Data][x]

- pour montrer si le poste est allumé ou éteint.

Transmission

[k][a][][Set ID][][FF][Cr]

Accusé de réception

[a][][Set ID][][OK][Data][x]

Donnée 0 : éteint 1 : allumé

02. Sélection de l'entrée (commande : b) (entrée image principale)

- pour sélectionner l'entrée de la télévision.
Vous pouvez également sélectionner une entrée en utilisant la touche TV/VIDEO (TV/VIDÉO) de la télécommande de la télévision.

Transmission

[k][b][][Set ID][][Data][Cr]

Donnée 10 : TV 30 : S-Video (S-Vidéo)
20 : AV1 40 : Composant (Composant)
21 : AV2 ou AV3
60 : PC

Accusé de réception

[b][][Set ID][][OK][Data][x]

03. Format de l'image (commande : c) (format image principale)

- Pour régler le format de l'écran.
Vous pouvez aussi régler le format de l'écran avec la touche ARC (CF : commande format) de la télécommande ou dans le menu à l'écran.

Transmission

[k][c][][Set ID][][Data][Cr]

Donnée 0 : écran normal (4:3) 3 : Zoom
1 : grand écran (16:9) 4 : Spectacle
2 : 14:9 6 : Original

* En mode PC, seuls les formats 16:9 et 4:3 sont disponibles.

Accusé de réception

[c][][Set ID][][OK][Data][x]

04. Sommeil écran (commande : d)

- Pour mettre l'écran en sommeil ou le réactiver.

Transmission

[k][d][][Set ID][][Data][Cr]

Donnée 0 : écran actif
1 : écran en sommeil (désactivé)

Accusé de réception

[d][][Set ID][][OK][Data][x]

05. Volume muet (commande : e)

- pour allumer ou éteindre le son.
Vous pouvez aussi éteindre le son avec la touche MUTE (MUET) de la télécommande.

Transmission

[k][e][][Set ID][][Data][Cr]

Donnée 0 : volume actif
1 : volume désactivé (muet)

Accusé de réception

[e][][Set ID][][OK][Data][x]

06. Contrôle du volume (commande : f)

- Pour régler le volume.
Vous pouvez aussi régler le volume avec les touches volume de la télécommande.

Transmission

[k][f][][Set ID][][Data][Cr]

Donnée min : 0 ~ max : 64
• Se référer au chapitre 'Real data mapping 1' ("Mise en correspondance réelle 1"), comme indiqué ci-dessous.

Accusé de réception

[f][][Set ID][][OK][Data][x]

07. Contraste (commande : g)

- Pour régler le contraste de l'écran.
Vous pouvez aussi régler le contraste dans le menu Picture (Image).

Transmission

[k][g][][Set ID][][Data][Cr]

Donnée min : 0 ~ max : 64
• Se référer au chapitre 'Real data mapping 1' ("Mise en correspondance réelle 1"), comme indiqué ci-dessous.

Accusé de réception

[g][][Set ID][][OK][Data][x]

08. Luminosité (commande : h)

- pour régler la luminosité de l'écran. Vous pouvez aussi régler la luminosité dans le menu Picture (Image).

Transmission

[k][h][][Set ID][][Data][Cr]

Donnée min : 0 ~ max : 64
• Se référer au chapitre 'Real data mapping 1' ("Mise en correspondance réelle 1"), comme indiqué ci-dessous.

Accusé de réception

[h][][Set ID][][OK][Data][x]

* Mise en correspondance réelle 1

0 : incrément 0
⋮
A : incrément 10
⋮
F : incrément 15
10 : incrément 16
⋮
64 : incrément 100

* Teinte : -50 ~ +50

Installation du système de commande externe ; RS-232C

09. Couleur (commande : i)

- Pour régler la couleur de l'écran. Vous pouvez aussi régler la couleur dans le menu Picture (Image).

Transmission

[k][i][][Set ID][][Data][Cr]

Donnée min : 0 ~ max : 64

- Se référer au chapitre 'Real data mapping 1' ("Mise en correspondance réelle 1"). Voir page 34.

Accusé de réception

[i][][Set ID][][OK][Data][x]

10. Teinte (commande : j)

- Pour régler la teinte de l'écran. (entrée M, norme NTSC uniquement) Vous pouvez aussi régler la teinte dans le menu Picture (Image).

Transmission

[k][j][][Set ID][][Data][Cr]

Donnée : vert 0 ~ rouge : 64

- Se référer au chapitre 'Real data mapping 1' ("Mise en correspondance réelle 1"). Voir page 34.

Accusé de réception

[j][][Set ID][][OK][Data][x]

11. Netteté (commande : k)

- pour régler la netteté de l'écran. Vous pouvez aussi régler la netteté dans le menu Picture (Image).

Transmission

[k][k][][Set ID][][Data][Cr]

Donnée min : 0 ~ max : 64

- Se référer au chapitre 'Real data mapping 1' ("Mise en correspondance réelle 1"). Voir page 34.

Accusé de réception

[k][][Set ID][][OK][Data][x]

12. Sélection menu (commande : l)

- Pour activer ou désactiver le menu à l'écran (OSD).

Transmission

[k][l][][Set ID][][Data][Cr]

Donnée 0 : OSD (menu à l'écran) en sommeil
1 : OSD (menu à l'écran) actif

Accusé de réception

[l][][Set ID][][OK][Data][x]

13. Verrou (commande : m)

- pour verrouiller la télécommande et la console de commandes, à l'avant du poste TV.

Transmission

[k][m][][Set ID][][Data][Cr]

Donnée 0 : déverrouillé 1 : verrouillé

Accusé de réception

[m][][Set ID][][OK][Data][x]

- Utilisez ce mode, si vous n'utilisez ni la télécommande ni la console de commandes, à l'avant du poste TV. Dès que l'on allume ou éteint le poste, la télécommande se déverrouille.

14. Balance (commande : t)

- Pour régler la balance.

Transmission

[k][t][][Set ID][][Data][Cr]

Donnée min : 0 ~ max : 64 (transmise par code hexadécimal)

Accusé de réception

[t][][Set ID][][OK][Data][x]

15. Commande de syntonisation (commande : m a)

- Règle la fréquence du canal selon les nombres physiques/majeurs/mineurs suivants.

Transmission

[m][a][][Set ID][][Data0][][Cr]

Donnée 0 : numéro de programme

Min : 0 ~ Max : 63 (transmis par code hexadécimal)

Accusé de réception

[a][][Set ID][][OK][Data0][x]

[a][][Set ID][][NG][Data0][x]

16. Programme suivant (commande : m b)

- Pour passer au programme suivant.

Transmission

[m][b][][Set ID][][Data 0][Cr]

Donnée 0 : (Programme) suivant activé-0, (Programme) suivant désactivé-1

Accusé de réception

[b][][Set ID][][OK][Data0][x]

[b][][Set ID][][NG][Data0][x]

17. Touche (commande : m c)

- Pour envoyer un code de touche IR à distance.

Transmission

[m][c][][Set ID][][Data][Cr]

Donnée : code de touche

Accusé de réception

[c][][Set ID][][OK][Data][x]

Code de touche

Fonction	Code	Fonction	Code
MUET	09	SSM	52
MARCHE	08	PSM	4D
LISTE	53	SOMMEIL	0E
MÉMOIRE	1A	CF	79
MENU	43	TEXTE	20
PR+	00	MISE À JOUR	62
PR-	01	TAILLE	64
VOL+	02	HOLD	65
VOL-	03	INDEX	70
OK	44	HEURE	26
1	11	MIX	24
2	12	REVEAL	2A
3	13	MODE	22
4	14	BLEU	61
5	15	JAUNE	63
6	16	VERT	71
7	17	ROUGE	72
8	18	TV/AV	0B
9	19	TV/PC	98
0	10	I/II	0A

Conseils de dépannage

L'opération ne fonctionne pas normalement.	
Mauvais fonctionnement de la télécommande	<ul style="list-style-type: none"> • Vérifiez qu'aucun obstacle n'empêche la transmission du signal de la télécommande vers le moniteur. • Vérifiez que la polarité des piles est correcte (+ sur +, - sur -) • Vérifiez que le mode de fonctionnement à distance est correct : TV, VCR etc. • Remplacez les piles.
L'appareil s'éteint soudainement	<ul style="list-style-type: none"> • Le mode veille est peut-être activé. • Vérifiez les réglages de mise sous/hors tension. L'alimentation a été interrompue • Aucune station d'émission n'est syntonisée avec le mode de mise en veille activé.

Mauvais fonctionnement de la fonction vidéo.	
Absence d'image et de son	<ul style="list-style-type: none"> • Vérifiez que l'appareil est allumé. • Essayez de passer sur une autre chaîne. Il s'agit peut-être d'un problème d'émission. • Vérifiez que le cordon d'alimentation est correctement branché sur la prise secteur. • Vérifiez la direction et/ou l'emplacement de l'antenne. • Vérifiez la prise secteur en y branchant un autre appareil.
L'image apparaît lentement après avoir allumé l'appareil	<ul style="list-style-type: none"> • Il est normal que l'image apparaisse lentement lorsque l'appareil s'allume. Si aucune image n'apparaît au delà de cinq minutes, contactez le service technique.
L'image et les couleurs sont mauvaises	<ul style="list-style-type: none"> • Réglez la Couleur à l'aide des options du menu. • Assurez-vous que l'appareil et le magnétoscope sont suffisamment espacés l'un de l'autre. • Essayez de passer sur une autre chaîne. Il s'agit peut-être d'un problème d'émission. • Assurez-vous que les câbles du magnétoscope sont correctement installés. • Activez n'importe quelle fonction pour restaurer la luminosité de l'image.
Barres verticales/horizontales ou tremblement de l'image	<ul style="list-style-type: none"> • Décelez une possible interférence avec un appareil ou un outil électrique.
Mauvaise réception de certaines chaînes	<ul style="list-style-type: none"> • Il se peut que la station d'émission ait des problèmes, syntonisez sur une autre chaîne. • Le signal émis par la station d'émission est faible; changez la direction de l'antenne pour recevoir un signal. • Détectez les sources de possibles interférences.
L'image apparaît avec des raies ou des lignes	<ul style="list-style-type: none"> • Vérifiez l'antenne (changez la direction de l'antenne).

Conseils de dépannage

Mauvais fonctionnement de la fonction audio.	
Image normale mais absence de son	<ul style="list-style-type: none">• Appuyez sur la touche VOL ou VOLUME.• Le son est-il activé? Appuyez sur la touche MUTE.• Essayez de passer sur une autre chaîne. Il s'agit peut-être d'un problème d'émission.• Assurez-vous que les câbles audio sont correctement installés.• Vérifiez que les Haut-parleurs TV sont en Marche dans le menu SON.
Absence de son sur un des haut-parleurs	<ul style="list-style-type: none">• Réglez la Balance à l'aide des options du menu.
Bruit particulier provenant de l'appareil	<ul style="list-style-type: none">• L'appareil émet un bruit particulier lorsque vous l'activez et le désactivez. Ce bruit est dû au changement de température ou du taux d'humidité et n'est en aucun cas le signe d'un dysfonctionnement de l'appareil.

Il existe un problème en mode PC. (S'applique seulement au mode PC)	
Le signal est hors de la gamme.	<ul style="list-style-type: none">• Ajustez la résolution, la fréquence de lignes ou la fréquence du balayage vertical.• Vérifiez que le câble de signal est connecté.• Vérifiez la source d'entrée.
Barres verticales ou raies à l'arrière-plan, bruit horizontal, position incorrecte	<ul style="list-style-type: none">• Activez la configuration automatique ou ajustez l'horloge, la phase, ou la position H/V.
La couleur de l'écran n'est pas stable ou devient monochrome	<ul style="list-style-type: none">• Vérifiez le câble du signal.• Réinstallez la carte vidéo du PC.

Comment fixer le système de montage au mur pour éviter la chute du téléviseur

Veillez installer soigneusement l'appareil pour éviter sa chute.



Afin d'éviter les accidents et les dégâts causés par la chute du téléviseur, installer celui-ci assez près du mur pour qu'il ne tombe pas lorsqu'il est poussé vers l'arrière et suivre les instructions illustrées ci-dessous montrant comment le fixer au mur pour éviter les chutes en avant. Veiller à ce que les enfants ne se suspendent pas au téléviseur et ne tentent pas de monter dessus.

Accessoires



2 boulons de support TV



2 supports TV, 2 supports muraux

Pour le modèle 23 pouces



1 support TV



2 supports muraux

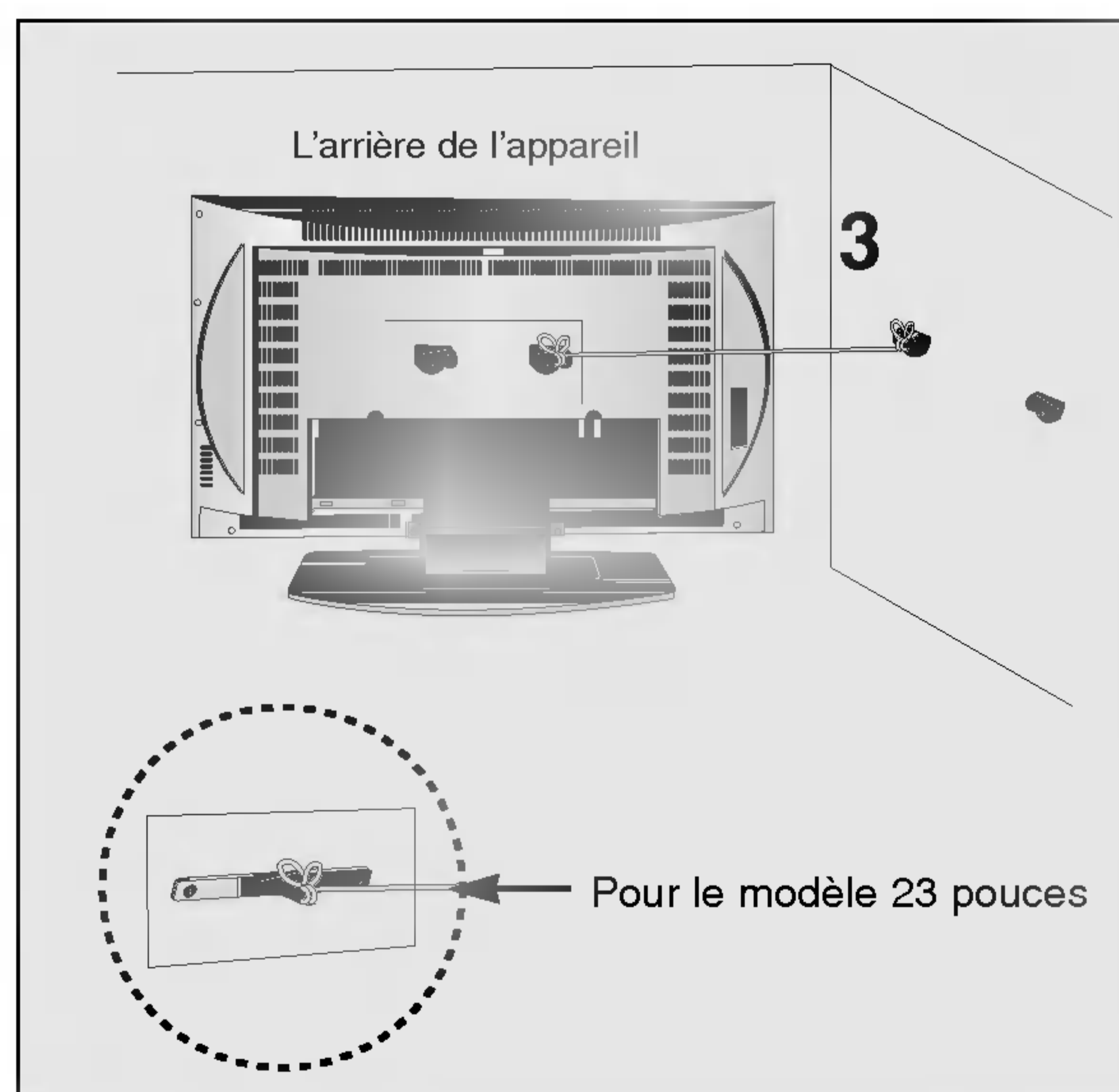
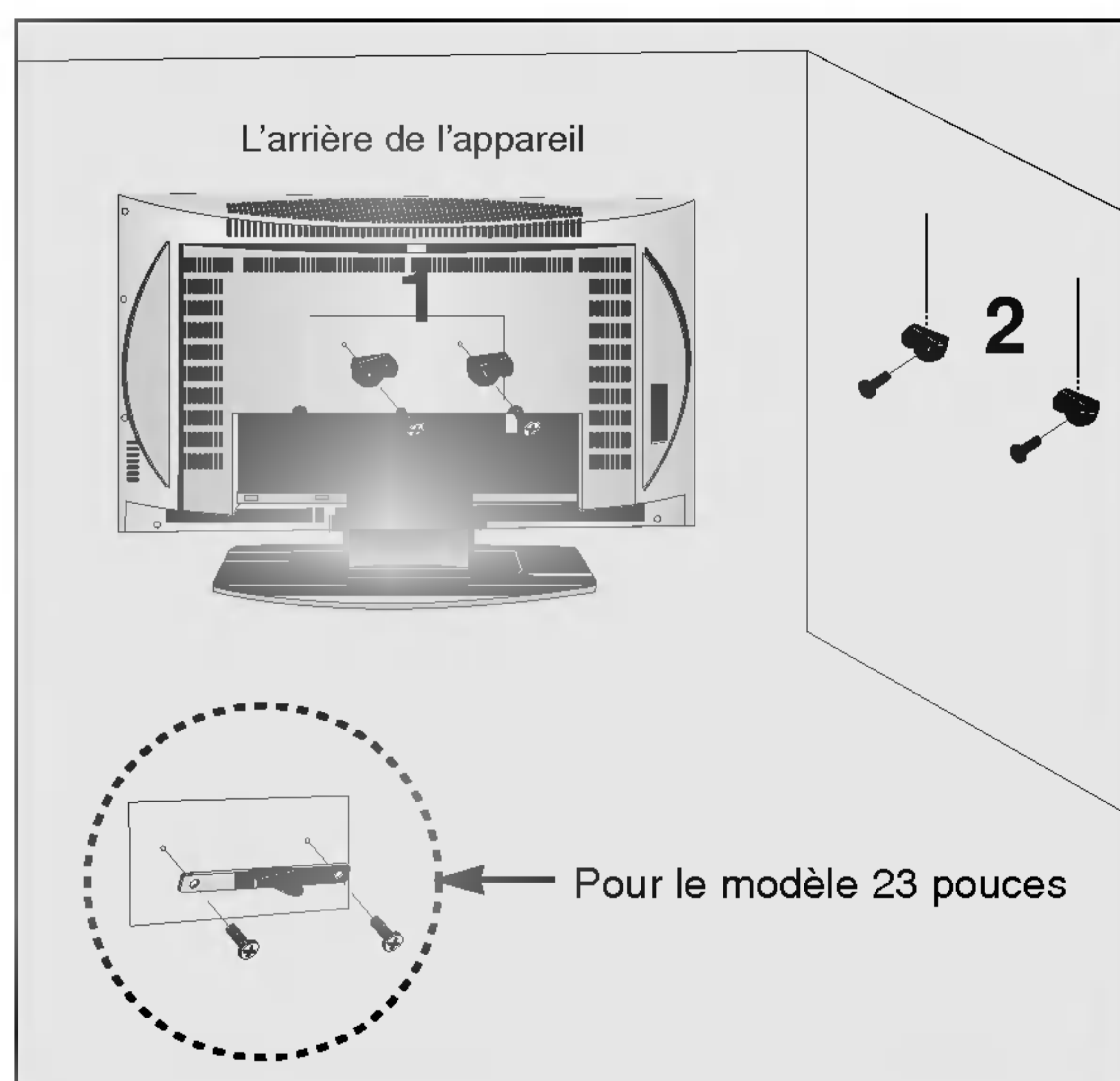

1. Utiliser le support et le boulon pour fixer l'appareil au mur, comme illustré.
2. Fixer le support sur le mur avec le boulon (non fourni avec l'appareil, à acheter séparément).
3. Utiliser une corde solide (non fournie avec l'appareil, à acheter séparément) pour attacher l'appareil. Pour plus de sécurité, la corde doit être à l'horizontale entre le mur et l'appareil.

Remarques

- Retirer la corde avant de déplacer l'appareil.
- Utiliser un support ou un meuble assez grand et solide pour la taille et le poids de l'appareil.
- Pour utiliser l'appareil en toute sécurité, veiller à ce que le support fixé au mur soit de la même hauteur que l'appareil.

Remarque

