

简介

本机特色

- ☆ 液晶显示屏幕
- ☆ 数码多媒体
- ☆ 钟爱频道

主要功能

- ☆ 国际线路 (PAL、SECAM、NTSC)
- ☆ 全球丽音(NICAM)
- ☆ 数码梳状滤波器(4H)
- ☆ 自动音量控制
- ☆ 童锁
- ☆ 节目清单
- ☆ 自动演示

基本功能

- ☆ 200个频道记忆
- ☆ 全频段有线电视接收 (470MHz)
- ☆ 自动/手动选台
- ☆ 快速回看
- ☆ 5模式画面调整(白天、标准、夜间、游戏、自调)
- ☆ 5模式音响调整(平缓、音乐、电影、演说、自调)
- ☆ 5波段伴音均衡器/伴音平衡
- ☆ 节目编辑
- ☆ 定时开机/定时关机
- ☆ 自动关机
- ☆ 睡眠关机
- ☆ 一组耳机输出端子
- ☆ 一组视/音频输入/输出端子
- ☆ 一组S-输入端子
- ☆ 一组DVD输入端子
- ☆ 宽电源电压 (110-240V ~ 50/60Hz)

使用注意事项

电源

本电视机使用交流电源，电流通过交流→直流匹配器后供给电视机。使用的电源限定在后盖上的标签所规定的电压范围之内，必须通过交流→直流匹配器给电视机供电。本电视机切不可直接使用交流电源，交流→直流匹配器在交流电上作业，将交流电转换成直流电，匹配器所使用的交流电限定在交流→直流匹配器的标签上所标明的电压范围之内。

- 打开后面板的盖子。
- 将交流→直流匹配器的直流插头与电视机的15V插孔相连。
- 将交流→直流匹配器和它的电源线相连。
- 将匹配器的电源线连接到交流电源上。
- 盖上后面板的盖子。

为了避免损坏电视机，在雷雨天或长时间不使用时，应拔掉交流→直流匹配器插头和天线插头。电源线上不能压放或拴绑任何物体，且不能将电视机置于能导致电源线损坏的地方。

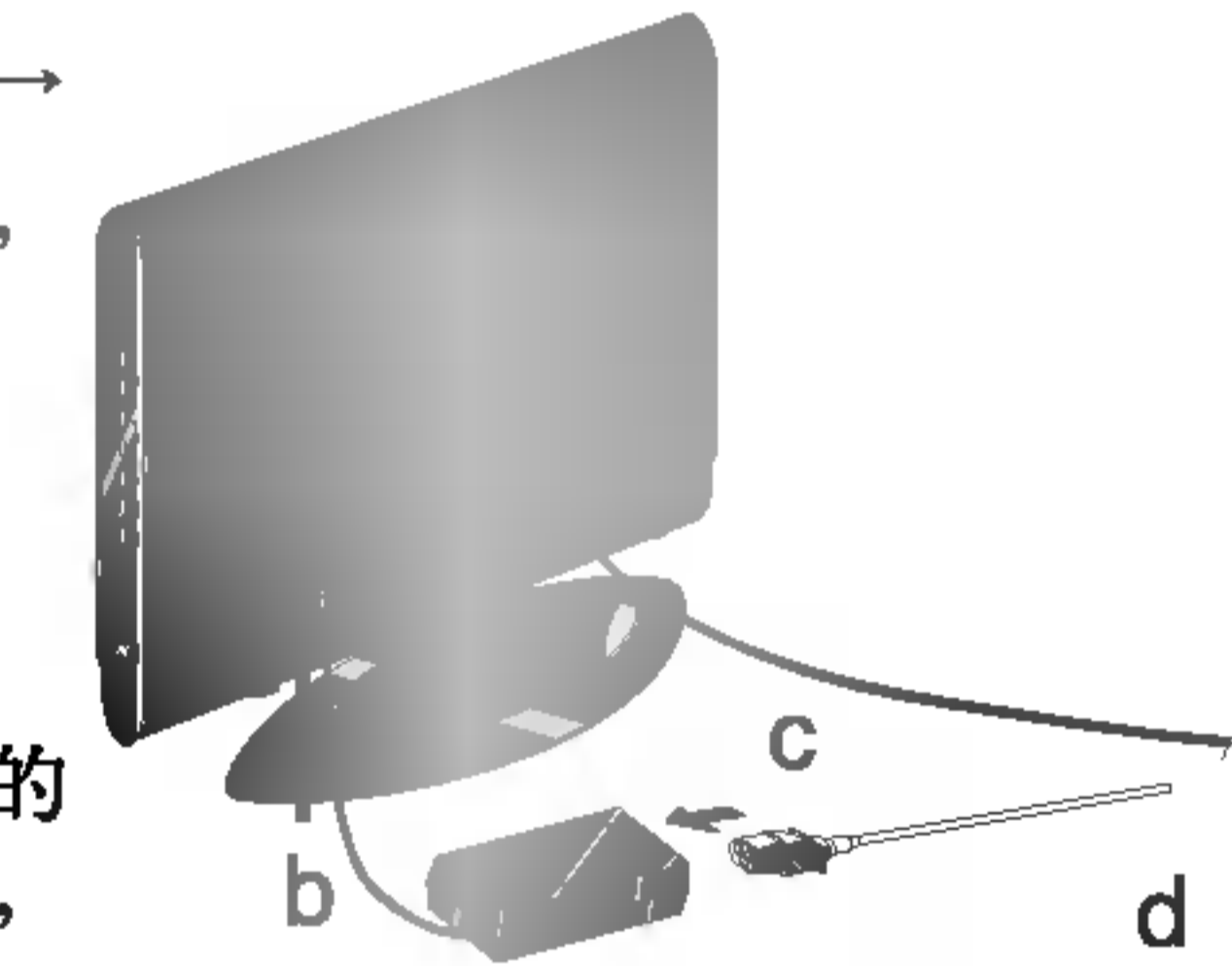
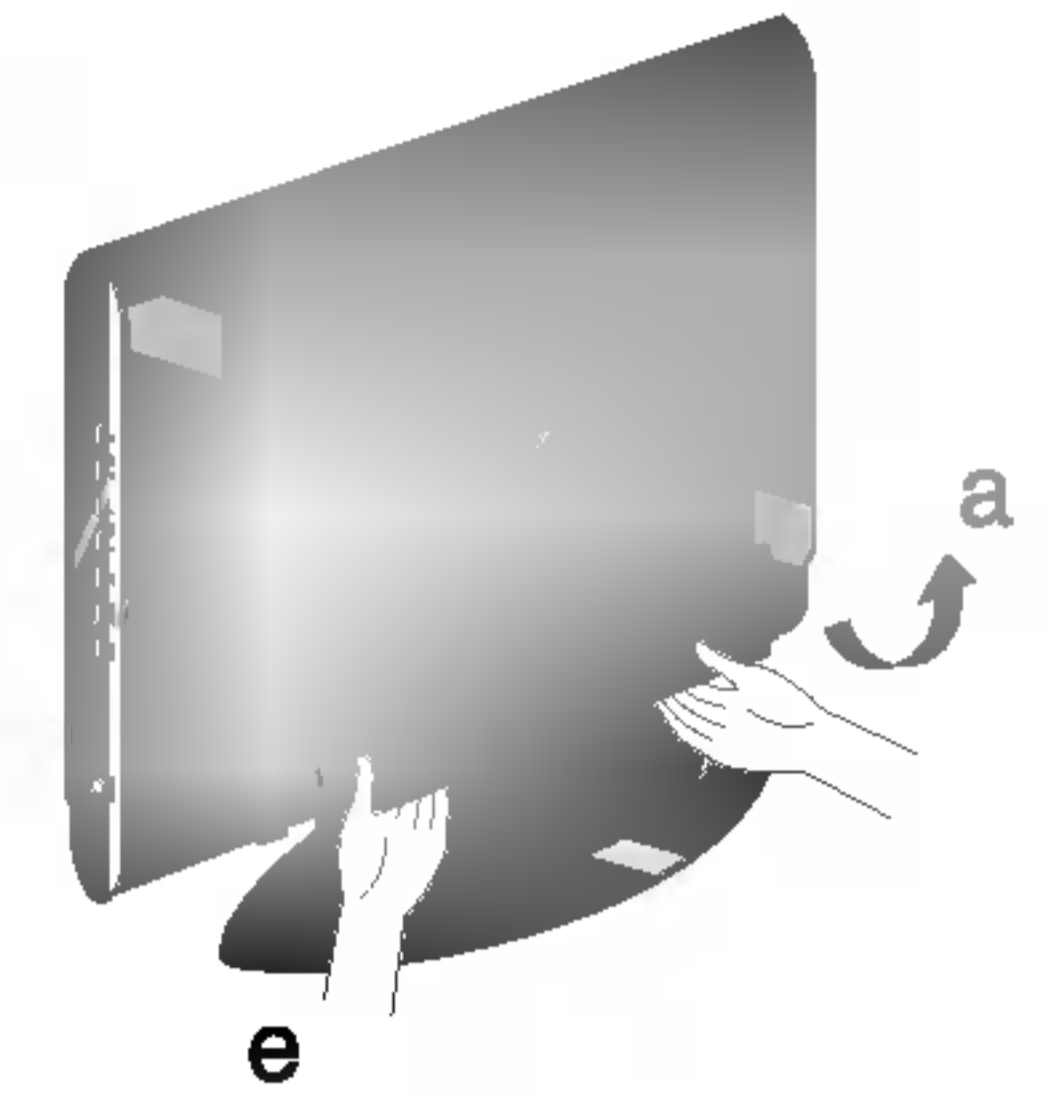

警告

为了避免火灾或电击，请不要将本电视机暴露在雨中或潮湿的环境中。不要用任何坚硬的器具擦拭或击打电视的液晶显示屏幕，否则可能导致液晶显示屏幕永久性划伤、造成斑点或毁坏。

维修

切勿自行拆下本电视机的后盖，否则您将遭受超高压的电击及其它危险，如果本机工作不正常，请您拔下电源插头，并通知维修站。

天线

请将天线插头插入电视机后端 75Ω 的插孔中，最好使用室外天线，以达到最佳接收效果。应避免在公路、配电线路、霓虹灯的地方安装室外天线，以防电视被干扰，安装室外天线必须安装避雷装置。

摆放位置

不要选择在阳光或高强度人工光线直接照射电视机屏幕的地方放置电视机，不要将电视机放置在震动、潮湿、灰尘或高温环境中。另外，电视机放置位置要与墙壁有一定距离，确保机身后盖通风孔散热良好。当后面板的盖子打开时，请不要盖住通风口。

直立的角度可参照右图所示。

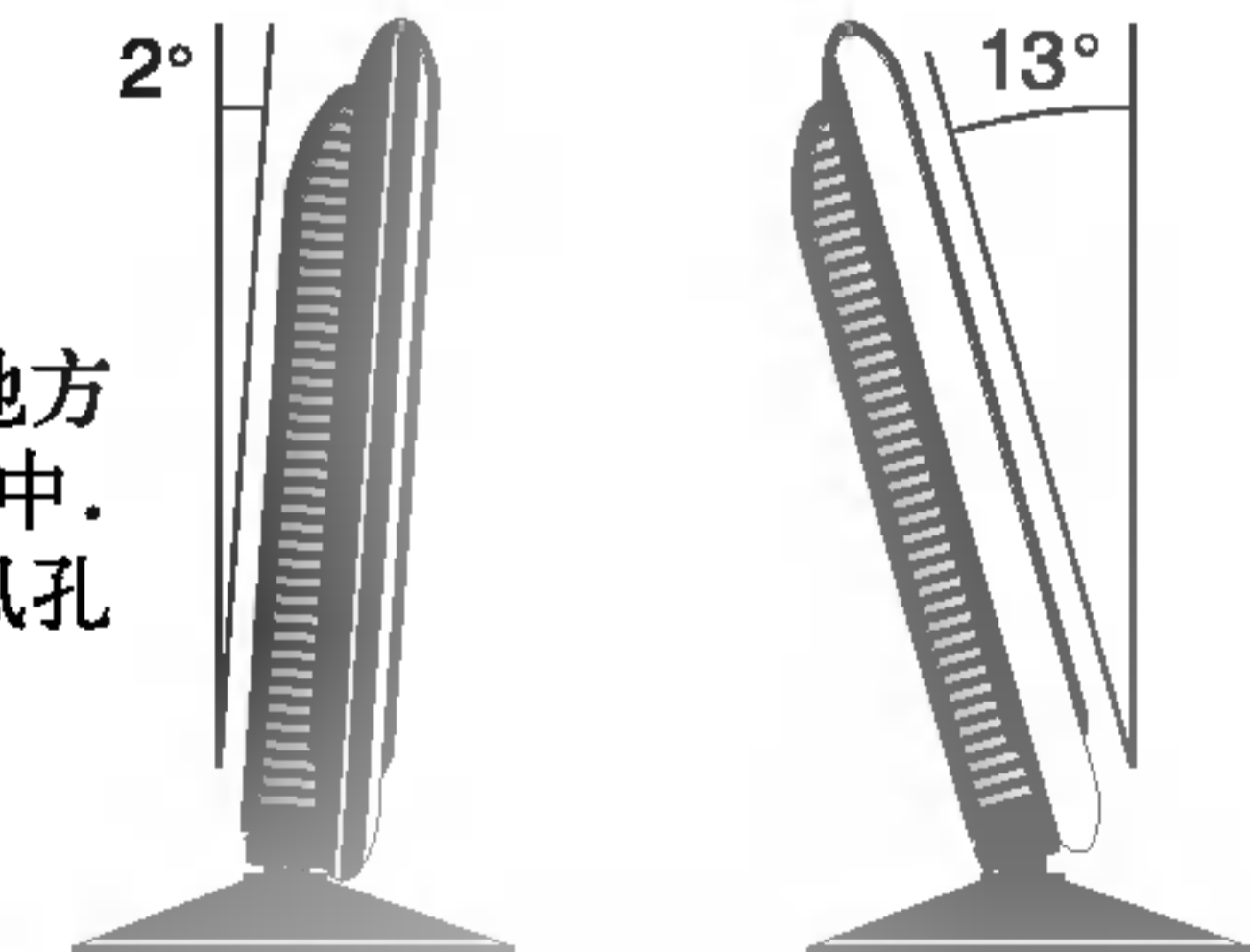

遥控器的按钮布局和功能

本电视机的所有功能都可通过遥控器遥控（主电源开关除外）。其中一些功能也可用设置在电视机侧面控制板上的按键进行调节。请在使用遥控器前，参阅下页的说明装好电池。

遥控器

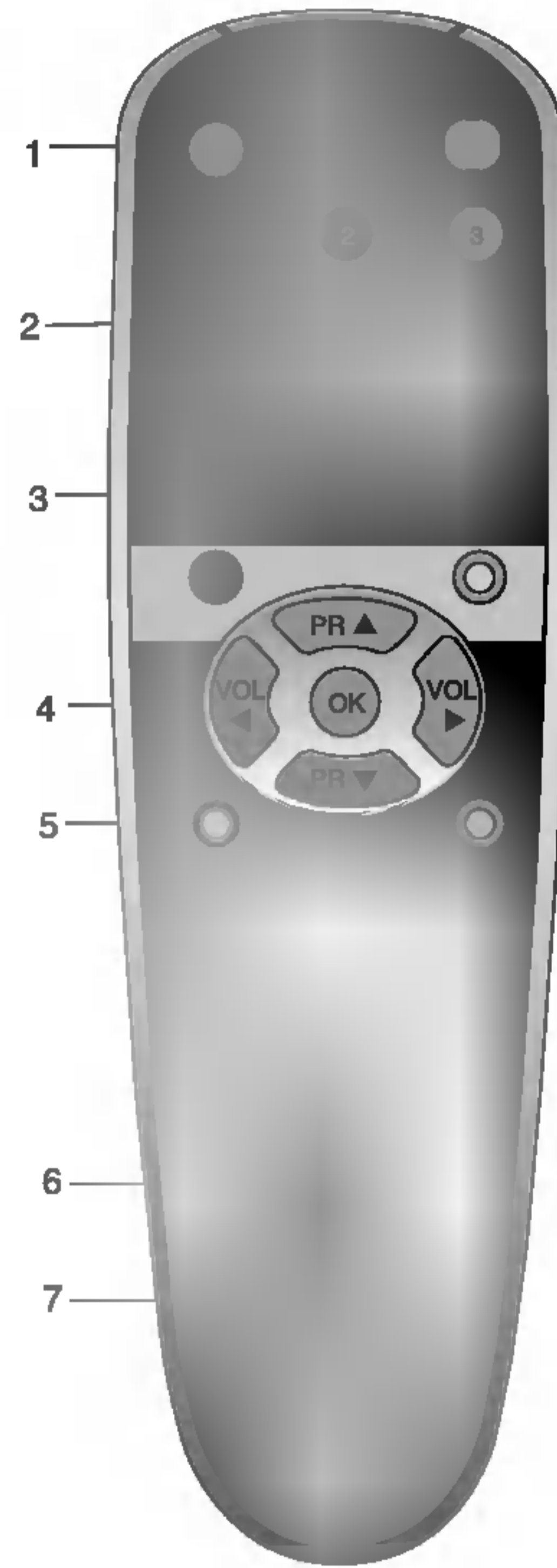

(无图文)

1、POWER(电源)

把电视机由待用状态切换至开机状态或由开机状态切换至待用状态。

2、NUMBER BUTTONS(数字按钮)

把电视机由待用状态打开或直接选择一个数字频道。

3、MENU(菜单)

调出或清除主菜单。

4、▲/▼(Programme Up/Down)(节目升/节目降)

把电视机由待用状态切换至开机状态。

选择一个节目或一个菜单项目。

◀/▶(Volume Down/Up)(音量降/音量升)

调节音量。

调节菜单设置。

OK(确定)

接受您的选择或显示当前使用方式。

5、Q.VIEW(快速回看)

返回到先前收看的电视节目。

6、M(单/双声道选择)

双语广播时选择语言。

选择声音输出（选择）。

7、PSM(画面状态记忆)

调出您喜爱的画面设置。

遥控器的按钮布局和功能

8、MUTE(静音)

打开或关闭声音。

9、TV/AV(电视/视频)

选择TV(电视)、AV(视频)模式。

清除屏幕上的菜单。

将电视机由待用状态打开。

10、SLEEP(睡眠关机)

设置睡眠关机。

11、LIST(节目清单)

显示节目列表。

彩色按键

这些按键作为频道编辑菜单中的节目删除、复制、移动和跳过功能键使用或图文功能按键(仅适用于有图文功能的型号)。

电池安装

遥控器电源使用两节AAA(7号)电池。按箭头方向轻轻打开电池盒盖。按照电池盒内所标记的极性(⊕和⊖)安装电池。有的电池底部塑料膜较多，金属部分露出较少，要将塑料膜撕开，使其金属部分与遥控器弹簧完全接触。

注：为避免可能发生的电池泄漏而造成损坏，若长时间不用此遥控器时，请取出电池。

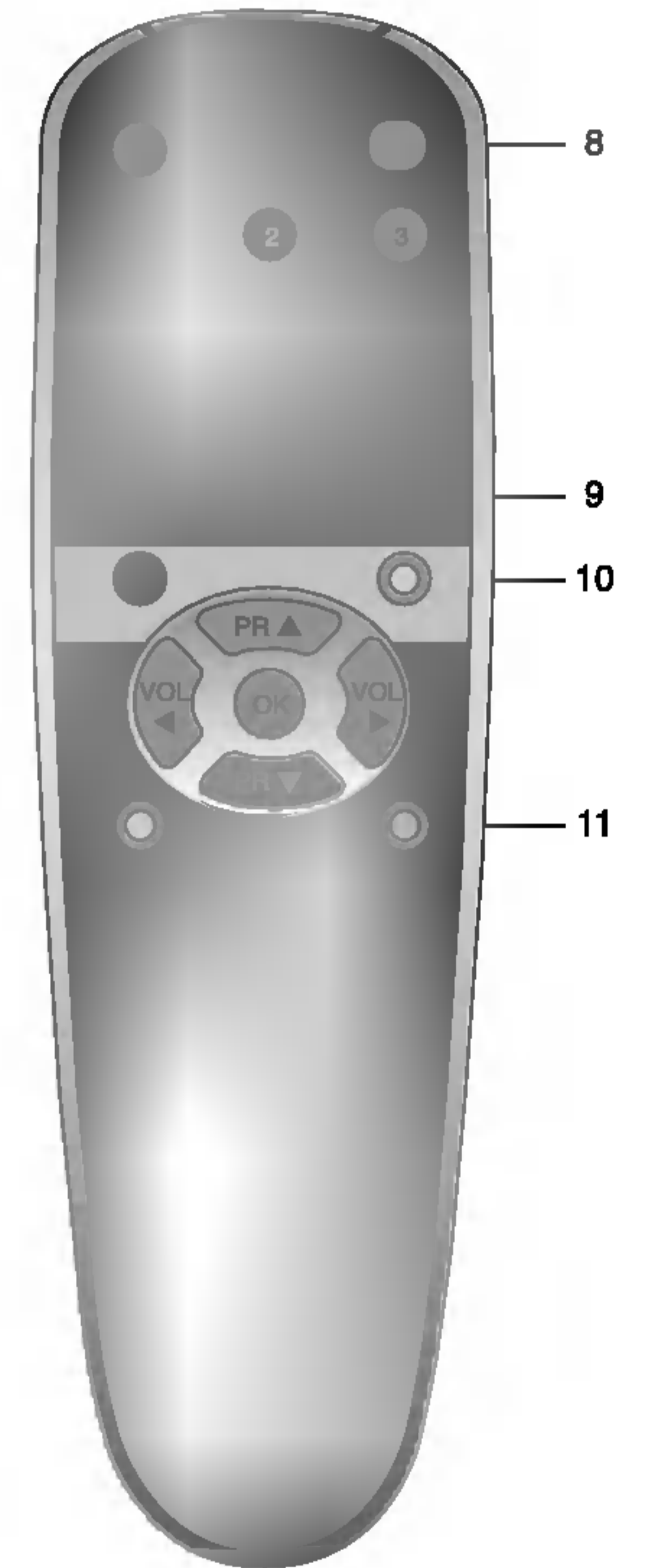
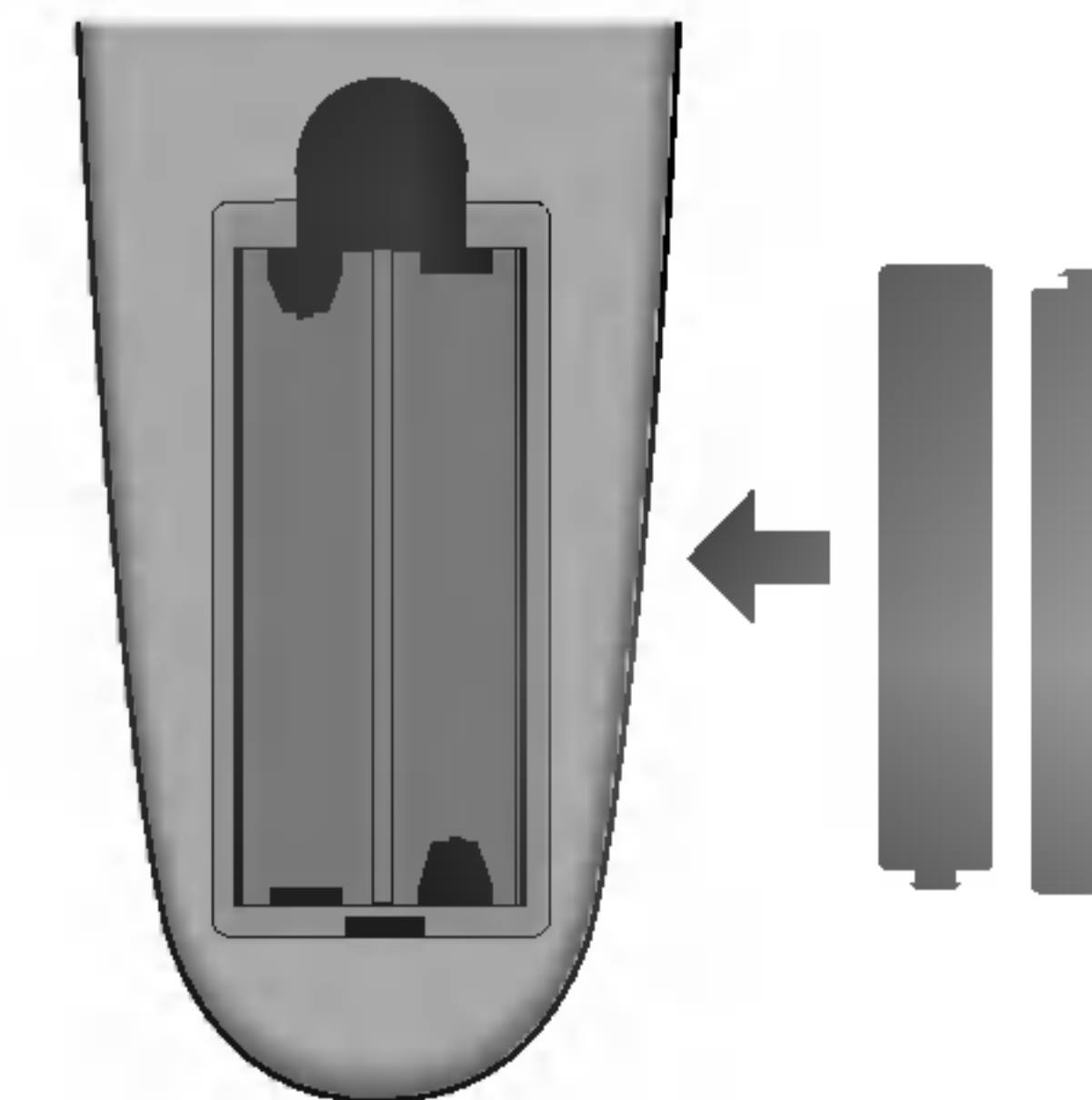

(无图文)

前端控制板

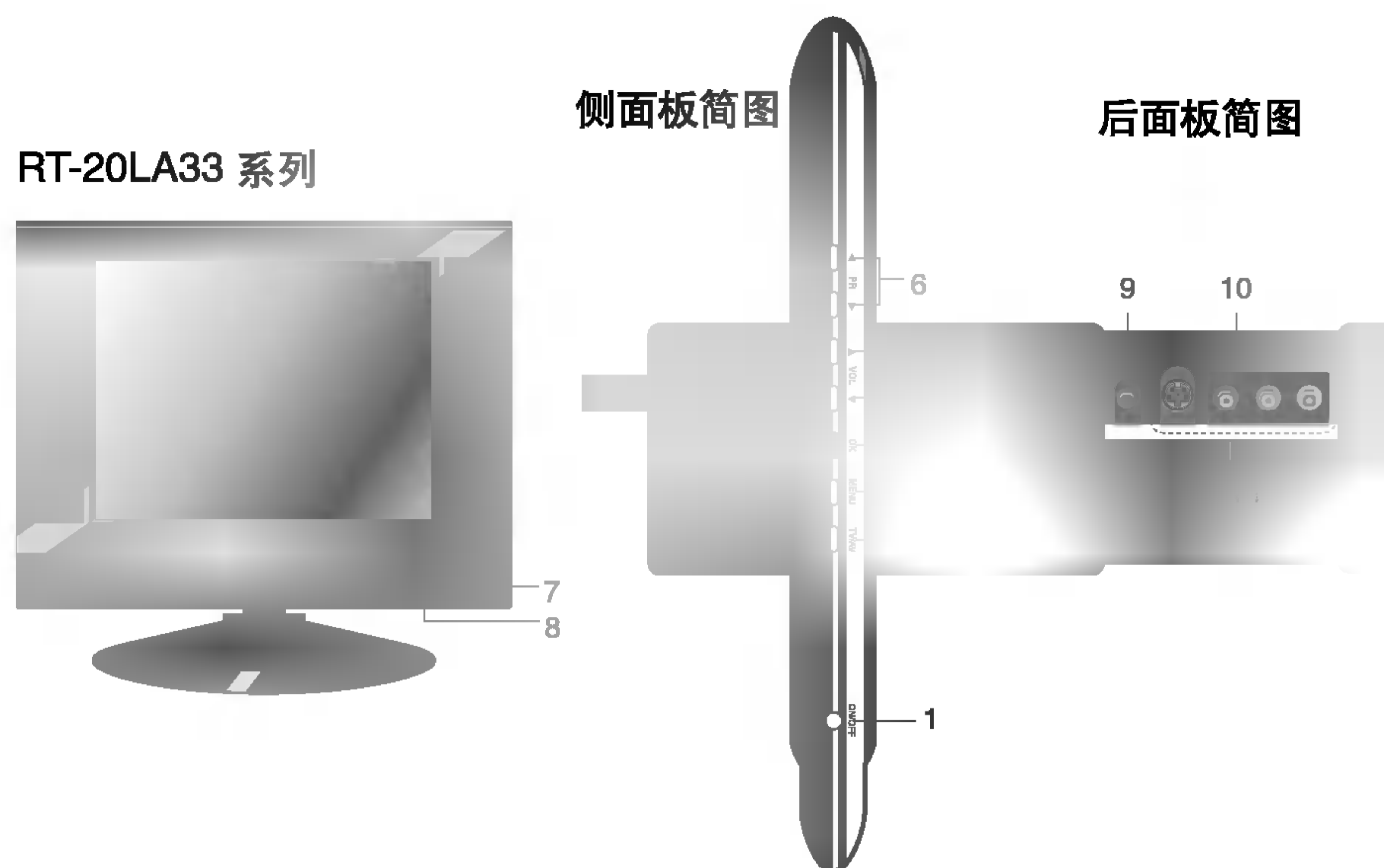

1、ON/OFF(主电源)

打开或进入待机状态。

2、TV/AV(电视/视频)

选择TV(电视)、AV(视频)模式。
清除屏幕上的菜单。
将电视机由待机状态打开。

3、MENU(菜单)

调出或清除主菜单。

4、OK(确定)

接受您的选择或显示当前使用方式。

5、◀ VOL ▶ (音量降/升)

调节音量。
调节菜单设置。

侧面板简图

后面板简图

6、▼ PR ▲ (节目降/升)

把电视机从待机状态切换至开机状态。
选择一个节目或一个菜单项目。

7、⏻ (待机)

用于电视机在待机与开机之间的相互转换。
电视机待用时，指示灯为红色。
电视机打开时，指示灯为绿色。

8、遥控传感器

遥控接收窗。

9、🎧 (耳机端子)

将耳机端子连接在这个接收口上。

10、S-端子输入和视/音频输入端子

用于连接外部设备的S-端子输出和视频/音频输出端子。

基本操作

开机与关机

- 1、按主电源键，打开电视机。
- 2、如果电视机处于待用状态，按遥控器上的**POWER(待机)**、▲ / ▼、数字键、**TV/AV(电视/视频)**键或前端控制板上的▲ / ▼或**TV/AV(电视/视频)**键即将其完全打开。
- 3、再按遥控器上的**POWER(待机)**键，电视机恢复待用方式。

节目选择

按▲ / ▼或数字键选择一个节目号码。

音量调节

按◀ / ▶键调节音量。

静音功能

- 1、按**MUTE(静音)**键，声音关闭，并在屏幕上出现 。再次按**MUTE(静音)**、◀ / ▶、等键取消静音。

注： 为静音标志。

快速回看

按**Q.VIEW(快速回看)**键，将回到先前收看的电视节目。

注：只有在钟爱频道功能关的情况下，此功能才起作用。否则，每按一次此键将会选择一个您已记忆的钟爱频道。

自动演示

按前面板上的**OK(确定)**键持续10秒钟左右，所有菜单项目将会在电视屏幕上一个接一个的显示，要想停止显示，请按前面板上的任意键或遥控器上的**POWER(待机)**键。

屏幕语言选择(选择)

菜单可以在屏幕上以中文、英文等两种语言显示。
首先请选择您所需的语言。

- 1、反复按**MENU(菜单)**键选择特殊菜单。
- 2、按▲ / ▼键选择语言(**LANGUAGE**)。
- 3、按**OK(确定)**键显示次菜单。
- 4、按▲ / ▼键选择汉语。按**OK(确定)**键。屏幕菜单的文字内容将以汉语显示。
- 5、按**TV/AV(电视/视频)**键清除菜单并返回到正常收看的电视节目。

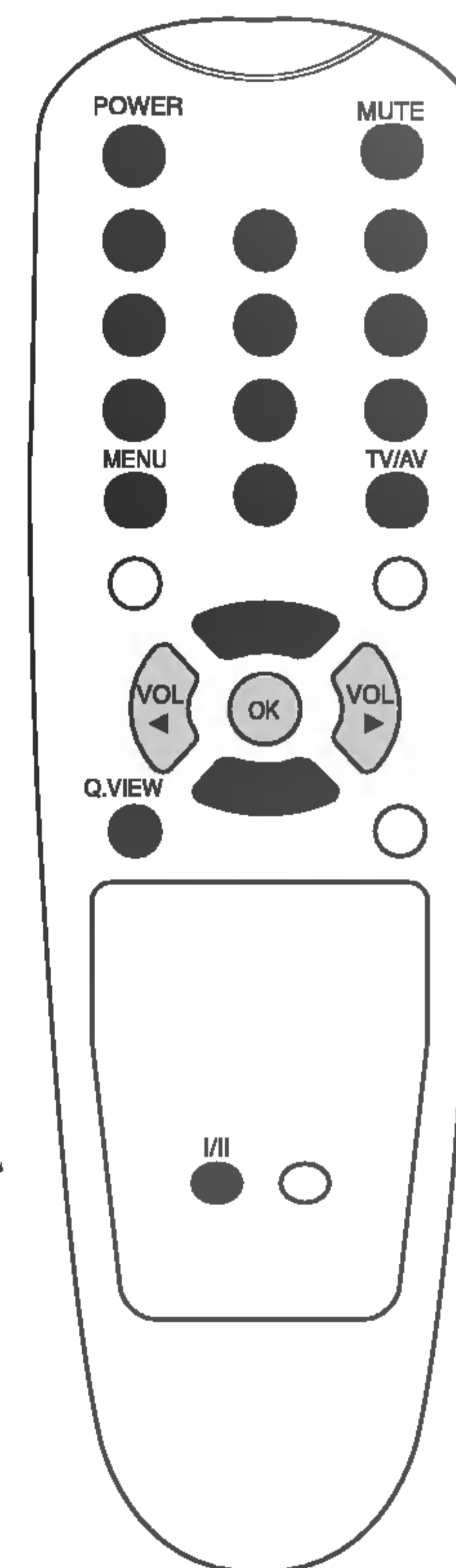

屏幕菜单

您和电视机之间的对话可以通过操作菜单的形式在屏幕上进行。屏幕上将同时显示操作步骤所需用的按键。

菜单选择

- 1、反复按**MENU(菜单)**键显示每个菜单。
- 2、按 **▲ / ▼** 键可以选择一个菜单项目。
所选择的菜单图标将由白色变成紫色。
- 3、按 **◀ / ▶** 键调整菜单项目或按**OK(确定)**键显示次菜单。

注：a.如果您没有再次按下按键，约1分钟后菜单会自动消失。
b.在**AV(视频)**模式中，不能选择选台菜单。
c.在某些模式中，语言将不显示。

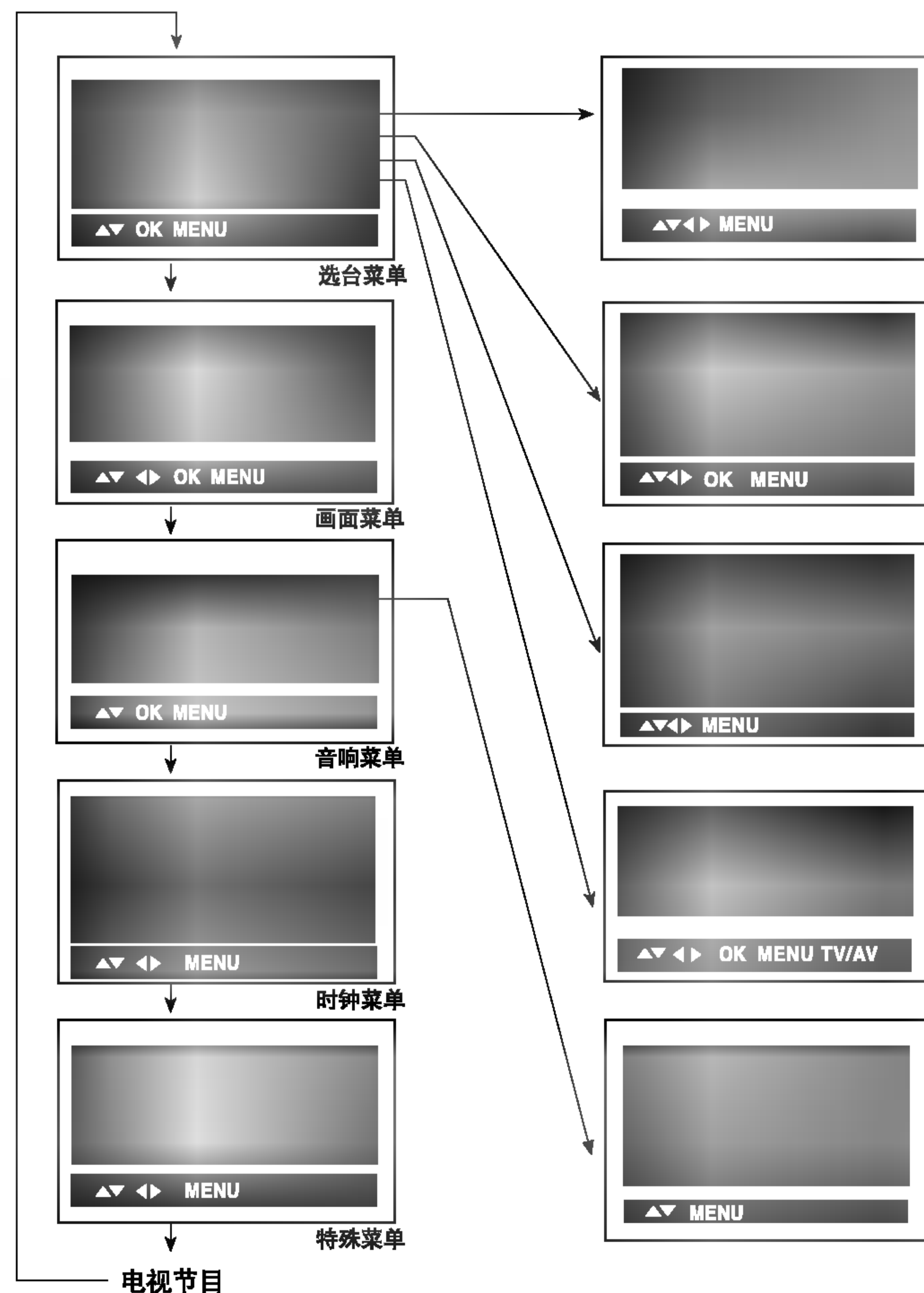
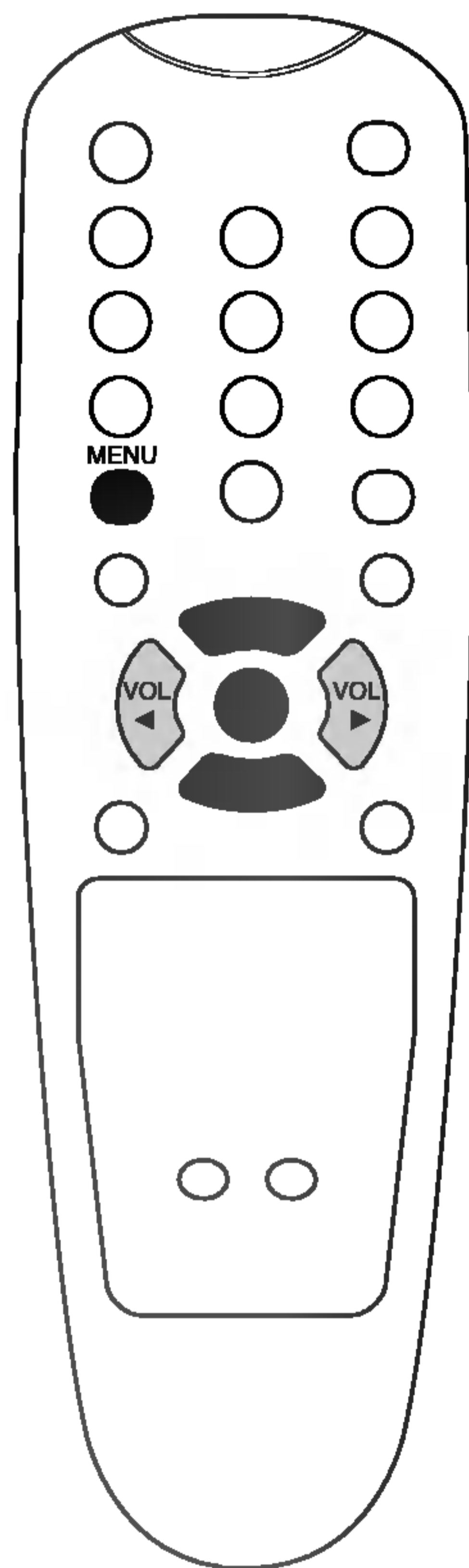

自动选台

用数字（0至199）可以存储200个电视台，一旦您预置好了电视台节目，您就可以使用**▲ / ▼**或数字键来选择您所设置的电视节目。电视台节目可以用自动或手动方式进行调谐。

自动选台

所有能接收到的节目都能以这种方式储存。建议在首次使用电视机时，先使用自动选台。

- 1、反复按**MENU(菜单)**键选择1号菜单。
- 2、按 **▲ / ▼** 键，选择自动选台。



- 3、按**OK(确定)**键显示自动选台次菜单。



- 4、制式选择

按**▲ / ▼**键选择制式。使用**◀ / ▶**键选择：BG（亚洲/新西兰/中东/非洲/澳洲等）、I（香港/南非/英格兰等）、DK（东欧/中国/非洲/俄罗斯等）、M（美国/韩国/菲律宾等）电视制式。中国一般选择DK制式。



- 5、记忆号码选择

按**▲ / ▼**键选择记忆。
使用**◀ / ▶**键或数字键选择开始存储的节目号码。输入小于10的号码时要在号码前加"0"或"00"，如1是"01"或"001"。记忆号码可以从任何一号码开始。



- 6、按**▲ / ▼**键选择开始。
- 7、按**OK**键开始自动选台。



所有可接收的电视台都能被储存。要停止自动选台，请按**MENU(菜单)**键。当自动选台完成后，屏幕上会出现频道编辑菜单。有关记忆节目的编辑方法请参阅“频道编辑”部分。如果一些嘈杂不清的信号被存储下来，您可以参阅“跳过所储存的节目”部分。

- 8、按 **TV/AV** (电视/视频)键，可清除菜单并返回到正常收看的电视节目。

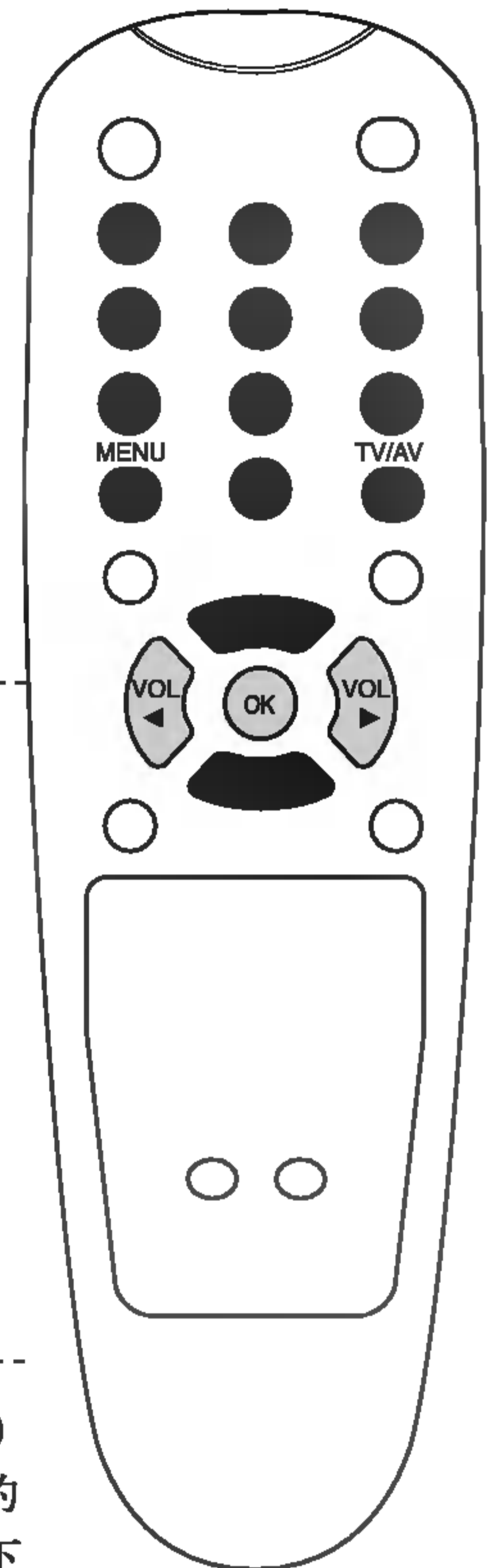

手动选台

手动选台

手动选台让您通过手动调谐以您所需要的任何顺序排列电视节目。

- 1、反复按**MENU**(菜单)键，选择选台菜单。
- 2、按 **▲ / ▼** 键，选择手动选台。



- 3、按**OK**(确定)键显示手动选台次菜单。



- 4、按 **▲ / ▼** 键选择记忆，再按数字键或 **◀ / ▶** 键选择您所喜欢的节目号码。输入小于10的号码时，要在号码前加"0"。例如：5是"05"。按**OK**(确定)键。



- 5、按 **▲ / ▼** 键选择制式，使用 **◀ / ▶** 键选择：**BG**(亚洲/新西兰/中东/非洲/澳洲等)、**I**(香港/南非/英格兰等)、**DK**(东欧/中国/非洲/俄罗斯等)或**M**(美国/韩国/菲律宾等)电视制式。中国一般选择**DK**制式。按**OK**(确定)键。



- 6、按 **▲ / ▼** 键选择频道，根据需要按 **◀ / ▶** 键选择**V/UHF**或**CABLE**。请直接使用数字键来选择频道号码。



- 7、按 **▲ / ▼** 键选择搜索。

- 8、按 **◀ / ▶** 键开始搜索。如果搜索到一个电视台，搜索将会停止。要想停止搜索，请按**MENU**(菜单)键。



- 9、按**OK**(确定)键将它记忆，屏幕上将显示记忆。



- 10、重复步骤4至9可记忆其它电视台。

- 11、按**TV/AV**(电视/视频)键，可清除菜单并返回到正常收看的电视节目。

注：在中国播放的电视节目，制式为PAL - DK，如果您将电视制式选择成其它制式，则可能会出现图像无色或伴音杂声的现象，请重复手动选台1-5步，选择DK制式并将其记忆。

注：遥控器上按键的具体说明请详见第3,4页的“遥控器的按钮布局和功能”。

手动选台

微调

一般只有在接收差的情况下才有必要使用微调。

- 1、反复按**MENU**(菜单)键，选择选台菜单。
- 2、按 **▲ / ▼** 键，选择手动选台。
- 3、按**OK**(确定)键显示手动选台菜单。



- 4、按 **▲ / ▼** 键，选择微调。
- 5、按 **◀ / ▶** 键进行微调以取得最佳画面及声音。



按 **▶** 键，进行向上微调，屏幕显示 **▶▶▶▶**。



按 **◀** 键，进行向下微调，屏幕显示 **◀◀◀◀**。



- 6、按 **▲ / ▼** 键选择记忆。
- 7、按**OK**(确定)键，存储此设置，屏幕将显示记忆。
- 8、按**TV/AV**(电视/视频)键清除菜单并返回到正常收看的电视节目。在节目选择过程中，微调过的节目将以黄色数字显示。



指定选台名称

- 1、重复手动选台1-3步。
- 2、按 **▲ / ▼** 键选择频道名称。
- 3、按 **▶** 键可选择**A到Z**的字母、空格、+、-、和0到9的数字。使用 **◀** 键，您可按相反的方向选择。
- 4、按**OK**(确定)键可选择第二位字符，以此类推，直到将5位字符都确定。
- 5、按**TV/AV**(电视/视频)键清除菜单并返回到正常收看的电视节目。



注：遥控器上按键的具体说明请详见第3,4页的“遥控器的按钮布局和功能”。

设置电视频道

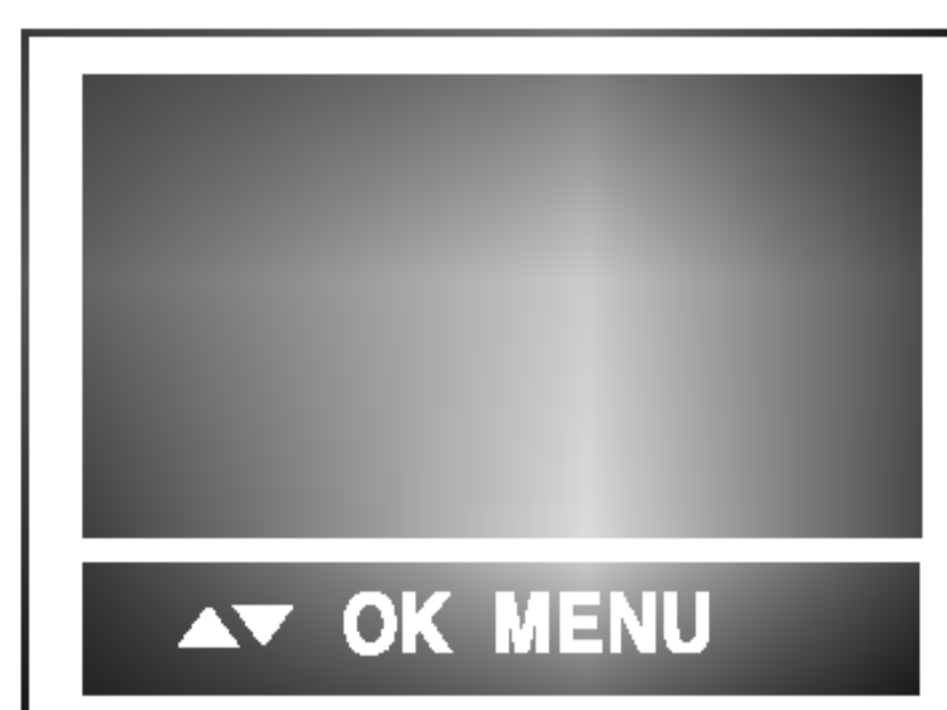

选台菜单

频道编辑

此功能允许您删除或跳过已记忆的节目，同时您也可以将某些电视台移到其它节目号码或复制到下一个节目号码中，对于一些嘈杂不清的电视节目，可使用删除或跳过功能。要改变电视频道的编辑顺序，可使用复制或移动功能。

- 1、反复按**MENU(菜单)**键，选择选台菜单。
- 2、按**▲/▼**键选择频道编辑（红色）。
- 3、按**OK(确定)**键，显示频道编辑菜单。



删除节目

- 1、重复节目编辑1-3步。
- 2、使用**▲/▼**或**◀/▶**键选择要删除的节目。
- 3、按两次遥控器上的红色键。按第二次时节目删除。节目被删除后所有下面的节目将减少一个序号。

复制节目

- 1、重复节目编辑1-3步。
- 2、使用**▲/▼**或**◀/▶**键选择要复制的节目。
- 3、按遥控器上的绿色键。所有下面的节目将增加一个序号。

移动节目

- 1、重复节目编辑1-3步。
- 2、使用**▲/▼**或**◀/▶**键选择要移动的节目。
- 3、按遥控器上的黄色键。
- 4、使用**▲/▼**或**◀/▶**键把节目移动到您需要的节目号码上。被选择的节目按所选的方向在节目单上移动。再次按遥控器上的黄色键以关闭这个功能。



跳过所储存的节目

- 1、重复节目编辑1-3步。
- 2、使用**▲/▼**或**◀/▶**键选择要跳过的节目。
- 3、按遥控器上的蓝色键，所跳过的节目变为蓝色。
- 4、再次按下遥控器上的蓝色键，节目恢复原色并将跳过功能取消。
- 5、按**TV/AV(电视/视频)**键清除菜单并返回到正常收看的电视节目。
- 6、重复步骤1-3可以跳过其它节目。

注：在选择节目时，使用**▲/▼**键无法找到被跳过的节目。如果您想要直接找到被跳过的节目，请使用数字键输入节目号码，或在频道编辑或节目列表模式下进行选择。

注：遥控器上按键的具体说明请详见第3,4页的“遥控器的按钮布局和功能”。

设置电视频道

节目清单

显示节目列表

通过显示节目列表，您可查看在存储器中所存储的节目。

按**LIST(节目清单)**键。

屏幕上出现节目列表，一个节目表包含10个节目。

注：a.您可能会看到一些蓝色节目。这表示这些节目在节目编辑的方式中被跳过了。

b.有些带有———标志的节目号码，表示该号码没有存储电视台(空台)。

在节目列表中选择节目

用**▲/▼**键选择上一个或下一个节目，

用**◀/▶**键选择左边或右边的节目。

白色表示正常的节目，蓝色表示被跳过的节目。

按**OK(确定)**键，电视节目则切换到所选择的节目号码中。

翻阅节目列表

重复按**▲/▼**和**◀/▶**键可进行翻阅。

返回TV(电视)模式

在节目列表模式下可再按一次**LIST(节目清单)**键或按**TV/AV(电视/视频)**键清除菜单并返回到正常收看的电视节目。

钟爱频道

此功能可让您直接选择您喜爱的频道。

1、反复按**菜单(MENU)**键，选择选台菜单。

2、按**▲/▼**键选择钟爱频道。

3、按**OK(确定)**键，显示钟爱频道的菜单。

4、按**◀/▶**键选择开或关。

5、按**▲/▼**键选择———。

6、按**◀/▶**键或数字键选择您想要的节目号码。

输入小于10的号码时，要在号码前加“0”。

例：5是“05”。

7、要存储其它的节目，请重复步骤5~6。

您可以存储5个节目号。

8、按**TV/AV(电视/视频)**键清除菜单并返回到正常收看的电视节目。

注：只有在钟爱频道功能关的情况下，快速回看功能才起作用。否则，每按一次快速回看键将会选择一个您已存储的钟爱频道。

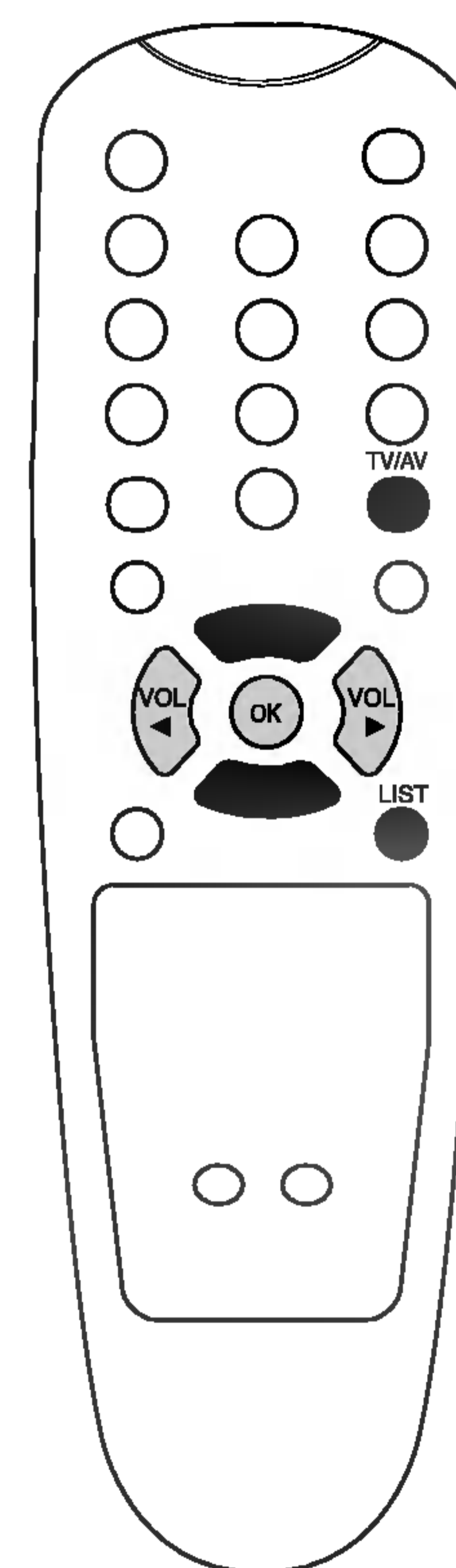

注：遥控器上按键的具体说明请详见第3,4页的“遥控器的按钮布局和功能”。

画面调整

画面调节

您可以按自己的喜好调整画面的对比度、亮度、色度、清晰度及色调。

注：色调仅限NTSC输入。

- 1、反复按**MENU(菜单)**键，选择画面菜单。



- 2、按 **▲ / ▼** 键，选择需要的画面选项，对比度、亮度、色度、清晰度等。

- 3、按 **◀ / ▶** 键，进行适当的调整。



- 4、按**OK(确定)**键存储此设置，屏幕将显示记忆。



若要调出您所喜欢的设置按下**PSM(图像模式)**键直至出现理想的画面(白天画面、标准画面、夜间画面、游戏画面和自调画面)。其中白天画面、标准画面、夜间画面和游戏画面由厂家设定，可产生优质的画面，不能改变。

注：调整后的画面，仅能存储在自调画面中。

若要调出您所喜欢的设置按下**PSM(图像模式)**键直至出现理想的画面(白天画面、标准画面、夜间画面、游戏画面和自调画面)。其中白天画面、标准画面、夜间画面和游戏画面由厂家设定，可产生优质的画面，不能改变。

注：调整后的画面，仅能存储在自调画面中。

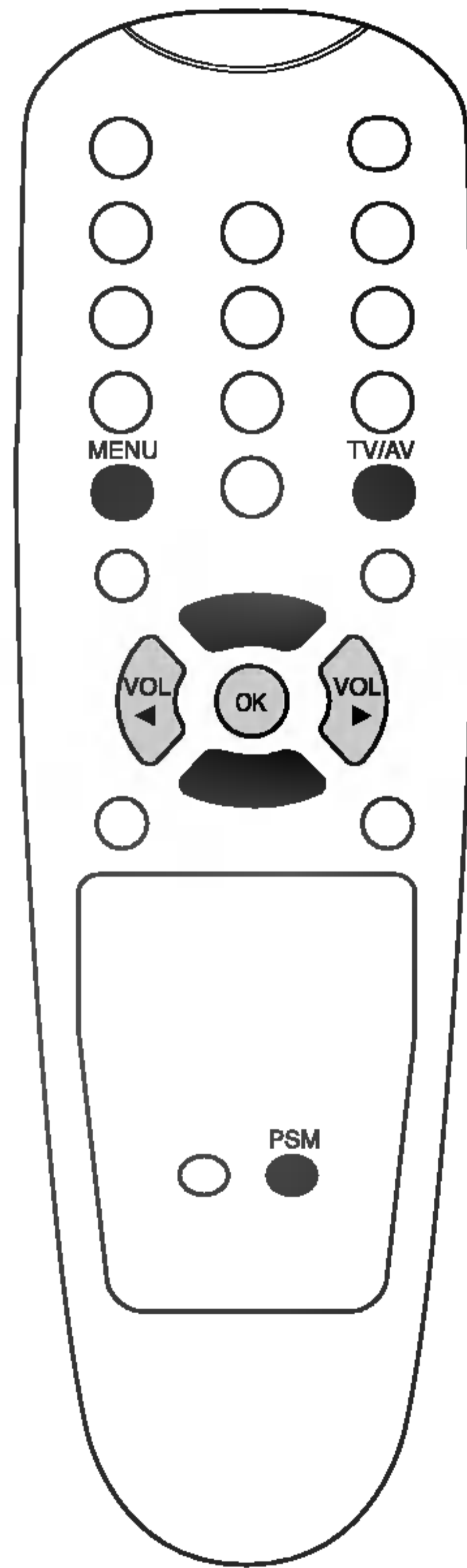

注：遥控器上按键的具体说明请详见第3,4页的“遥控器的按钮布局和功能”。

声音调整

音响调节

您可以按自己的喜爱选择音响设置：平缓音响、音乐音响、电影音响、演说音响、自调音响或自动音量控制和平衡，您也可以随意的在自调音响中调整音响的均衡频率。如果您选择了自动音量控制为开，则该功能可免除您换台时音量忽大忽小的烦恼，当您换台时，自动音量控制将使各频道保持相同的音量如果您选择平衡，则使用该功能可以调整左右扬声器音量输出的大小。

均衡器

- 1、反复按**MENU(菜单)**键选择音响菜单。
- 2、按 **▲ / ▼** 键选择均衡器。



- 3、按**OK(确定)**键。
- 4、按 **▲ / ▼** 键选择平缓音响、音乐音响、电影音响、演说音响、自调音响(紫色)。



- 5、按**▲ / ▼**键选择自调音响，使用**◀ / ▶**键选择音响频率，并根据自己的喜爱使用 **▲ / ▼** 键适当地调节音响。

- 6、按**OK(确定)**键。
只有在自调音响模式下，屏幕才显示记忆。
- 7、按**TV/AV(电视/视频)**键清除菜单并返回到正常收看的电视节目。



平衡

该功能用于左右扬声器音量输出的平衡调整。

- 1、反复按**MENU(菜单)**键选择3号菜单。
- 2、按 **▲ / ▼** 键选择平衡。



- 3、按 **◀ / ▶** 键调节平衡等级。在正常情况应设置为 0 (黄色)，偏左为红色，偏右为绿色。

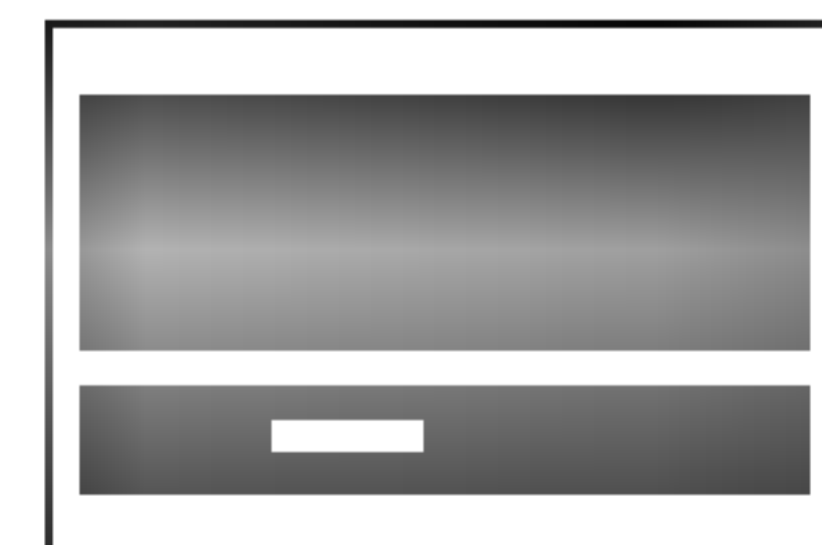

- 4、按**TV/AV(电视/视频)**键清除菜单并返回正常收看的电视节目。

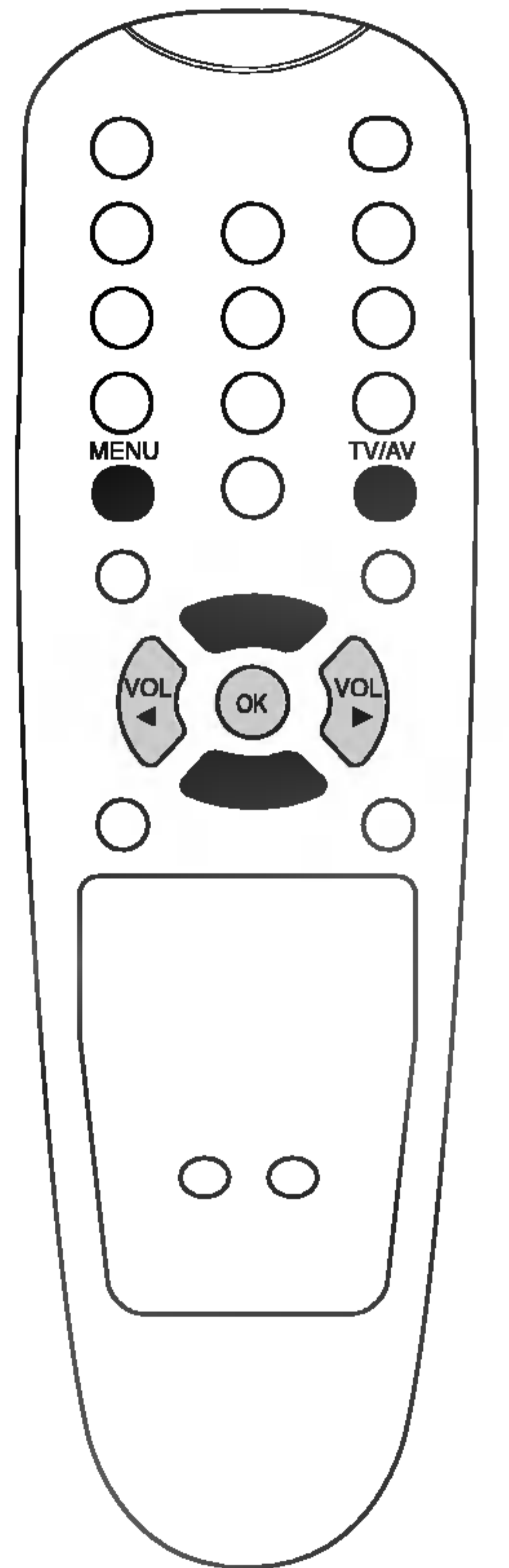

注：遥控器上按键的具体说明请详见第3,4页的“遥控器的按钮布局和功能”。

声音调整

自动音量控制

该功能可免除您换台时音量忽大忽小的烦恼。如果您改变节目时，自动音量控制将使各频道保持相同的音量。

- 1、反复按**MENU**(菜单)键选择3号菜单。
- 2、按 **▲ / ▼** 键选择自动音量控制。



- 3、按 **◀ / ▶** 键选择开。
- 4、按**TV/AV**(电视/视频)键清除屏幕菜单并返回正常收看的电视节目。

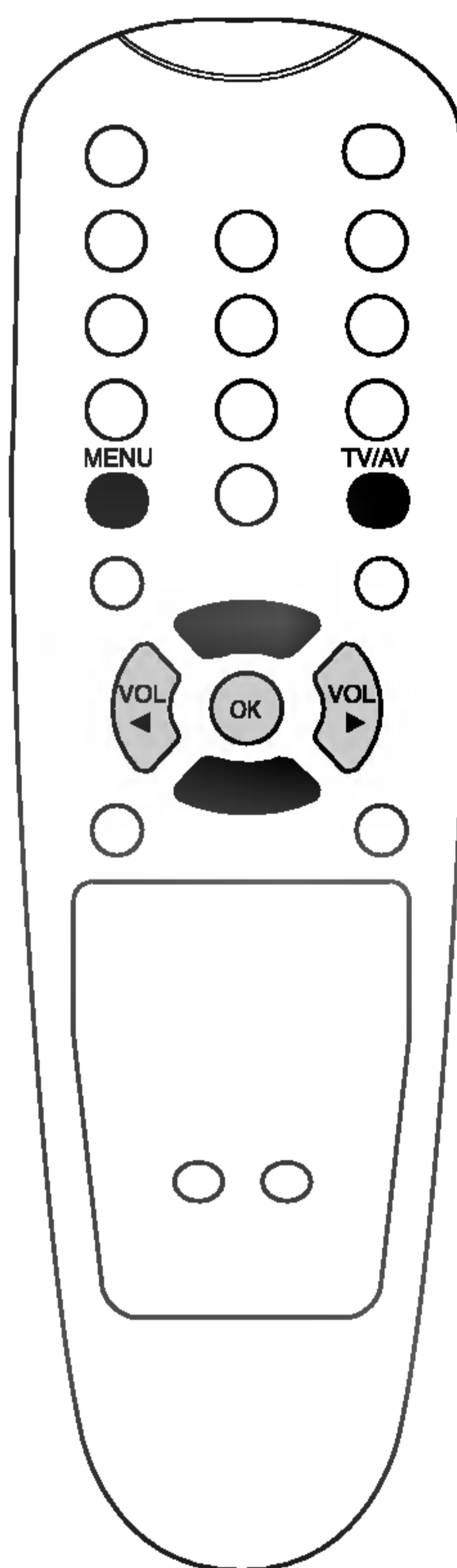

注：遥控器上按键的具体说明请详见第3,4页的“遥控器的按钮布局和功能”。

注：平缓音响、音乐音响、电影音响和演说音响由厂方设置，用于产生优质声音，不能改变，顾客仅能在自调音响中调节出自己喜爱的声音。

声音调整

立体声/双声道接收

在电视台播放立体声或双声道节目时选择此功能。选择一个节目后，该选台的音响信息将在节目号码和选台名称消失后出现。

广播	屏幕显示
单声道	MONO
立体声	STEREO
双声道	DUAL I

单声道选择

在接收立体声时，如果立体声信号较弱，您可通过按**I/II**(单/双声道)键切换到单声道，在接收单声道时，音响的效果会有所改善。



双语广播时语言选择

如果一个节目以两种语言播出（双语），您可通过重复按**I/II**(单/双声道)键，依次切换到**DUAL I**、**DUAL II**或**DUAL I + II**三种模式。
DUAL I 可将主播语言送至扬声器。
DUAL II 可将次播语言送至扬声器。
DUAL I + II 可将不同的语言送至左右扬声器。

丽音接收(NICAM)

数码丽音：准瞬态压缩音频多路传输。

本机具备接收中国丽音(DK)、香港丽音(I)、欧洲丽音(BG)的功能，本机可接收到丽音单声道(NICAM MONO)、调频单声道(FM MONO)、丽音立体声(NICAM STEREO)、双重丽音(NICAM DUAL)等信号。

- 1、当有丽音立体声放送时，按**I/II**(单/双声道)键选择立体声，此时屏幕上将显示“**NICAM STEREO**”。
- 2、当立体声(NICAM)信号较弱时，可以选择单声道。按**I/II**(单/双声道)键，选择单声道，屏幕上出现“**MONO**”。反复按**I/II**(单/双声道)键，可以在立体声和单声道之间转换。
- 3、当放送信号为单声道时，屏幕上将自动显示“**MONO**”。

音响输出选择

在**AV**(视频)模式下，您可为左右扬声器选择输出音响。反复按**I/II**(单/双声道)键以选择音响输出。

左+右(L+R):

左侧(L)音频输入的音频信号送至左侧扬声器，右侧(R)音频输入的音频信号送至右侧扬声器。



左+左(L+L):

左侧(L)音频输入的音频信号送至左侧和右侧扬声器。



右+右(R+R):

右侧(R)音频输入的音频信号送至左侧和右侧扬声器。

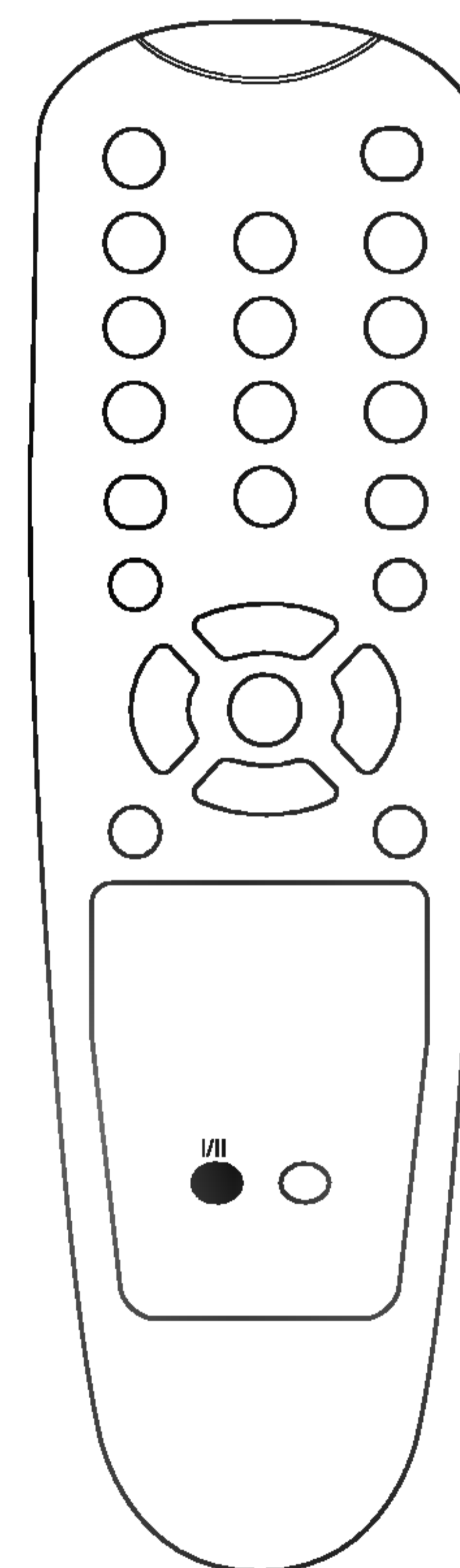
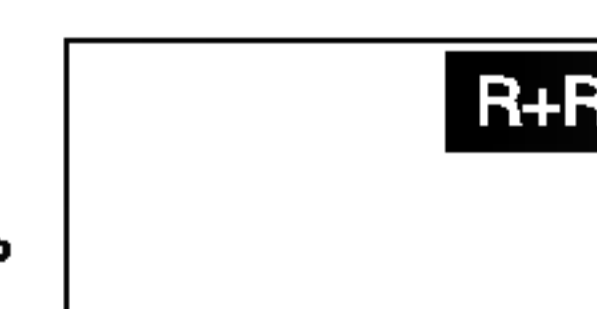

注：遥控器上按键的具体说明请详见第3,4页的“遥控器的按钮布局和功能”。

时钟功能

时钟

当您在使用定时开机和定时关机功能之前，必须设定准确的时间。

- 1、反复按**MENU(菜单)**键选择**时钟**菜单。
- 2、按 **▲ / ▼** 键选择**时钟**。
- 3、按 **▶** 键，然后按 **◀ / ▶** 键选择您要调整的时间项目(小时，分钟)。
- 4、然后在您所选择的时间项目上按 **▲ / ▼** 键做适当的调整。
- 5、按**OK(确定)**键。
- 6、按**TV/AV(电视/视频)**键清除菜单并返回到正常收看的电视节目。

定时关机

将此功能在时钟功能设置为**有时间**状态时，电视机会按您预先设置的时间准时将电视机转为待机状态。

- 1、反复按**MENU(菜单)**键选择**时钟**菜单。
- 2、按 **▲ / ▼** 键选择**定时关机**。
- 3、按 **▶** 键，然后按 **◀ / ▶** 键选择您要调整的时间项目(小时，分钟)。
- 4、然后在您所选择的时间项目上按 **▲ / ▼** 键做适当的调整。
- 5、按 **▶** 键，然后按 **◀ / ▶** 键选择**开或关**。
- 6、按**OK(确定)**键。
- 7、按**TV/AV(电视/视频)**键清除菜单并返回到正常收看的电视节目。

定时开机

将此功能设置为**有时间**状态时，电视机会按您预先设置的时间准时将电视机转为开机状态。

- 1、反复按**MENU(菜单)**键选择**时钟**菜单。
- 2、按 **▲ / ▼** 键选择**定时开机**。
- 3、按 **▶** 键，然后按 **◀ / ▶** 键选择您要调整的时间项目；**--:--**，**PR**或**VOL**。
- 4、然后在您所选择的时间项目上按 **▲ / ▼** 键做适当的调整。
- 5、按 **▶** 键，然后按 **◀ / ▶** 键选择**开或关**。
- 6、按**OK(确定)**键。
- 7、按**TV/AV(电视/视频)**键清除菜单并返回到正常收看的电视节目。

注：需取消定时开机/定时关机，请将其设置为关。

注：遥控器上按键的具体说明请详见第3,4页的“遥控器的按钮布局和功能”。

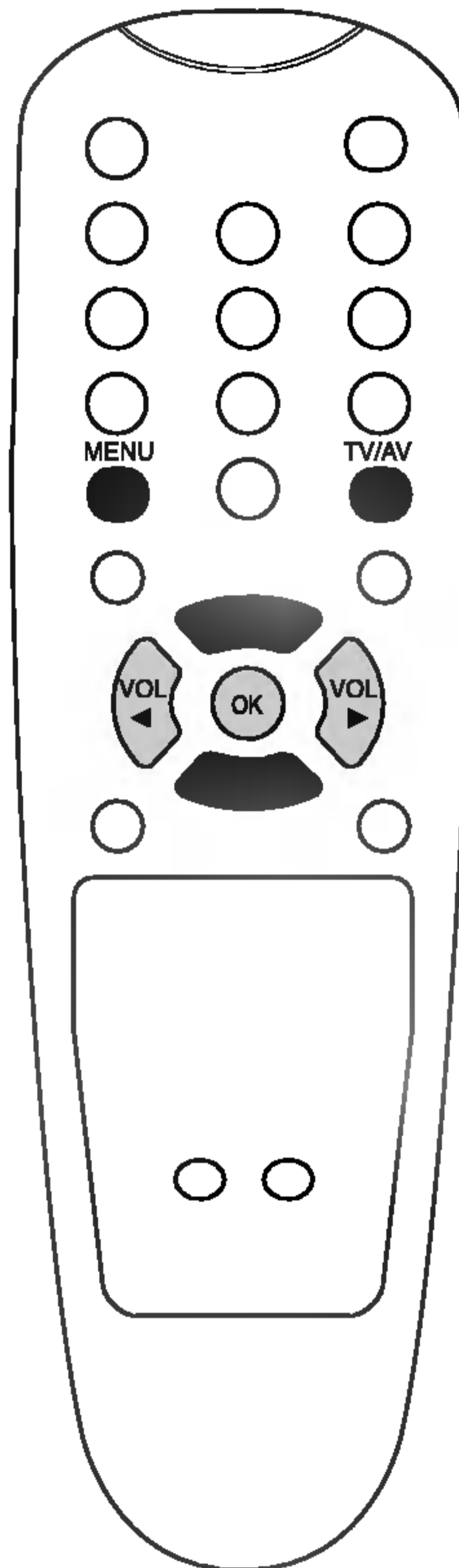

其它功能

TV(电视)和AV(视频)方式

您可以设置TV(电视)或AV(视频)方式。在盒式录像机(VCR)或其它设备和该电视机连接时使用AV(视频)方式。

注：当VCR通过天线插孔和电视机连接时，使用TV(电视)方式，请参阅“外部设备的连接”章节。

- 1、反复按**MENU(菜单)**键选择**特殊菜单**。
- 2、按 **▲ / ▼** 键，选择**输入**。
- 3、按 **◀ / ▶** 键，选择**TV、AV、SAV或COMPONENT**方式。

AV(视频)方式和外部设备是：

AV：外部设备与机后的AV端子相连。

SAV：外部设备与机后的SAV端子相连。

COMPONENT：外部设备与机后的DVD端子相连。

- 4、按**TV/AV(电视/视频)**键，可以进行正常收看。
您也可以按**TV/AV(电视/视频)**键，直接选择**TV、AV、SAV或COMPONENT**方式。要想从其它方式中返回到**TV**方式，请按 **▲ / ▼** 键或数字键。

童锁

这一功能可用来防止未经同意看一些电视节目。如果要享受此功能，必须用遥控器才能控制。设置该锁后，按侧面电源开关以外的按键都不起作用，仅显示“童锁开”。

- 1、反复按遥控器上的**MENU(菜单)**键选择**特殊菜单**。
- 2、按 **▲ / ▼** 键，选择**童锁(紫色)**。



- 3、按 **▲ / ▼** 键，选择**开**。



- 4、按遥控器上的**TV/AV(电视/视频)**键清除菜单并返回到正常收看的电视节目。

注：童锁设置后，有下述两面种情况：

1. 待机状态时，按侧面板上的**PR▲ / ▼** 键或**TV/AV(电视/视频)**键，可将电视机打开，但只能收看当前设置的节目。
2. 将当前频道转为空台(无信号)，在频道调换菜单中选择**-----**即为空台。此时，不用遥控器将不能接收到电视信号。

注：遥控器上按键的具体说明请详见第3,4页的“遥控器的按钮布局和功能”。

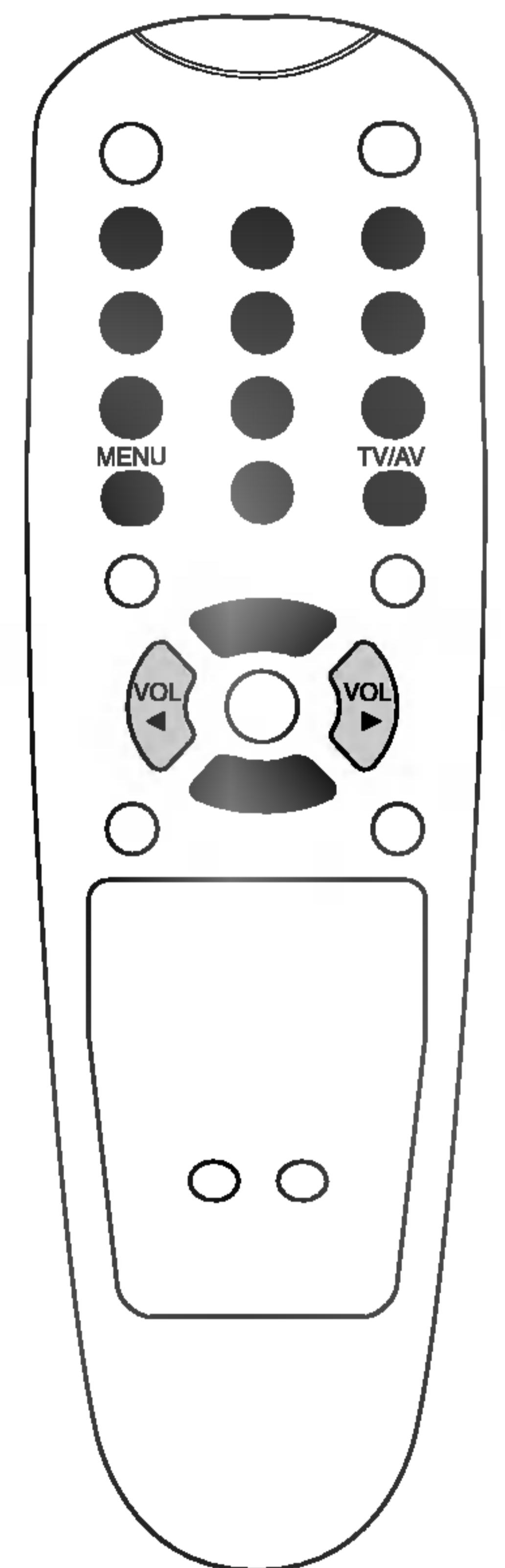

其它功能

自动关机

如果您选择自动关机功能，电视机在电视台停播以后约10分钟，自动转入待用状态。

- 1、反复按**MENU**(菜单)键选择**特殊菜单**。
- 2、按 **▲ / ▼** 键，选择**自动关机**（紫色）。
- 3、按 **◀ / ▶** 键，选择**开**（紫色）。
- 4、按**TV/AV**(电视/视频)键清除菜单并返回到正常收看的电视节目。

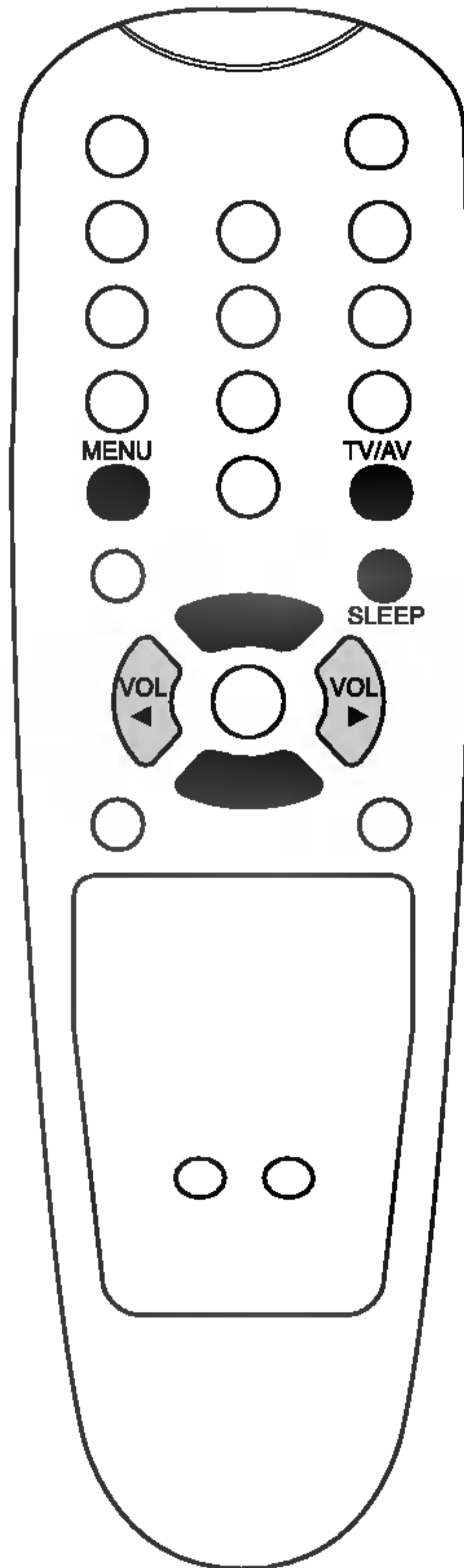

睡眠关机

您不必担心在入睡前忘记关闭电视机，在您事先预置的时间到时，睡眠关机定时器会自动把电视机置于待用状态。

- 1、按遥控器上的**SLEEP**(睡眠关机)键选择分钟数，**0**会出现在屏幕上，反复按**SLEEP**(睡眠关机)键会依次显示0, 10, 20, 30, 60, 90, 120, 180和240。选择您所需要的时间。定时器会从您所选择的分钟数开始倒计时。
- 2、按**OK**(确定)键清除菜单并返回到正常收看的电视节目。



注：

- a. 查看剩余的睡眠关机时间，请再按一次遥控器上的**SLEEP**(睡眠关机)键。
- b. 要取消睡眠关机时间，反复按**SLEEP**(睡眠关机)键直至**0**出现。
- c. 当您关闭电视机后，电视机则取消预置的睡眠关机时间。

注：遥控器上按键的具体说明请详见第3,4页的“遥控器的按钮布局和功能”。

外部设备的连接

您可以把录像机、影碟机、摄像机等视频/音频设备连接在本电视机上。通过视频/音频输出端子可以将本机播放的图像和伴音进行监视或录制。

天线端子

- 1、将录像机**VCR**的**RF**输出端子连接到电视机后壳上的**天线**端子上。
- 2、将**天线**连接线连接到录像机**VCR**的**RF**天线端子上。
- 3、使用选台菜单中的“手动选台”在您所喜欢的节目号码中，来存储**VCR**的频道节目。
- 4、在已存储的**VCR**的频道节目中选择节目号码。
- 5、按录像机**VCR**上的**PLAY**(播放)键。

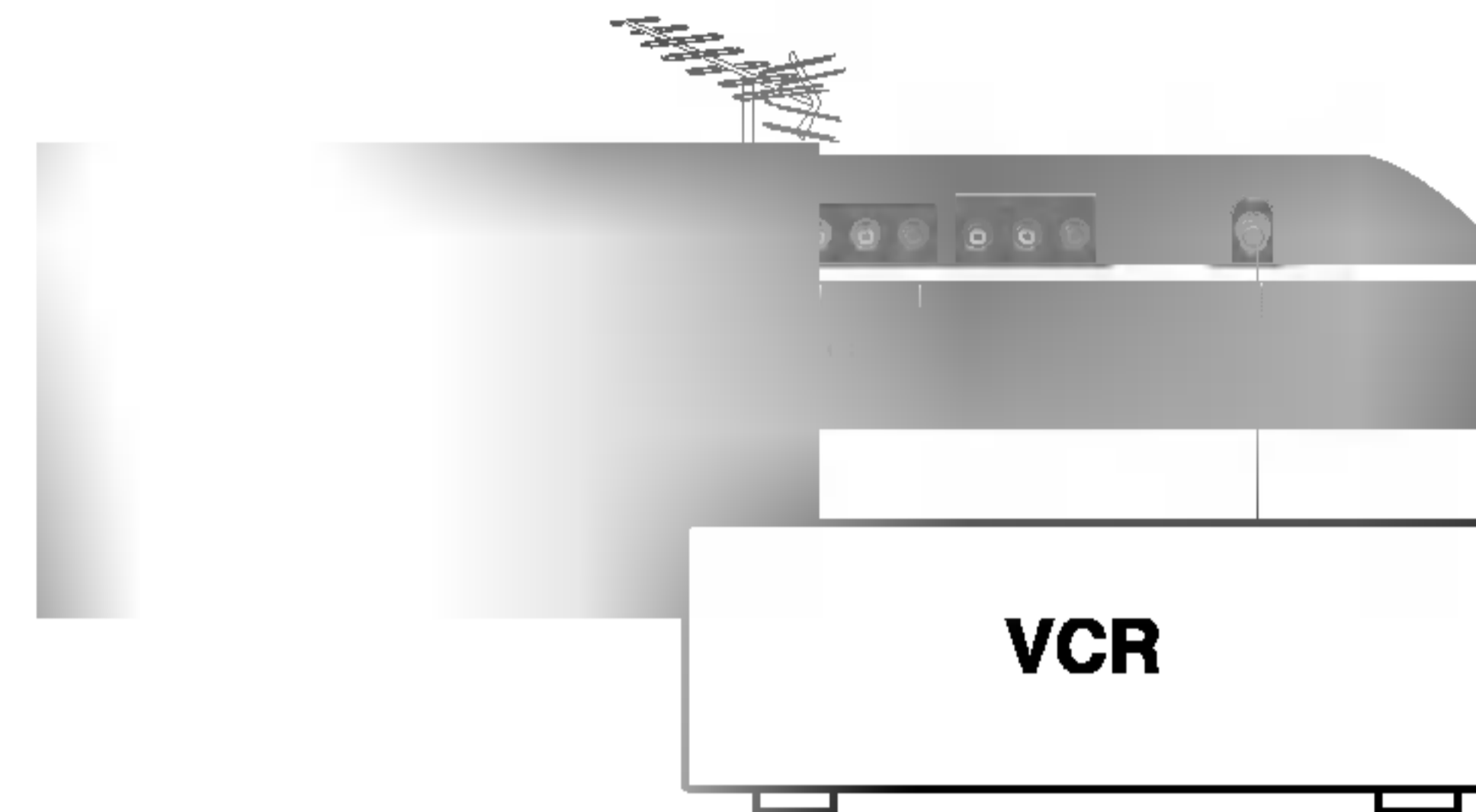

DVD输入端子

- 1、将DVD的输出端子(Y Cb Cr, Y Pb Pr, Y B-Y R-Y或Y Pb Pr)与本机的**DVD/DTV IN**端子(Y Pb Pr)连接。
- 2、将DVD的音频端子与本机的**AUDIO**端子连接。
- 3、反复按**TV/AV**(电视/视频)键选择**COMPONENT**。
- 4、再按外部设备上的**PLAY**键。
则外部设备运行后的画面会出现在屏幕上。

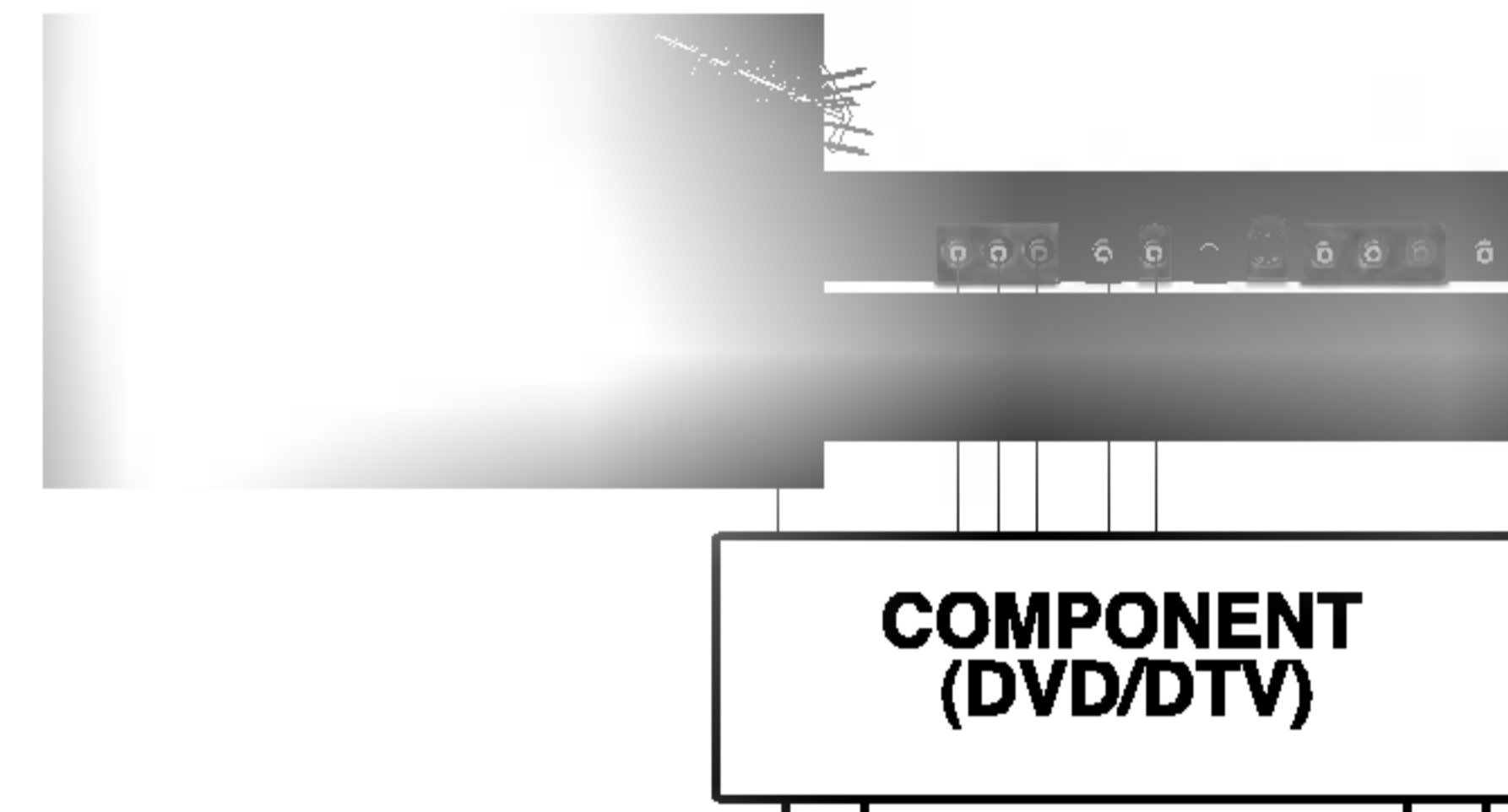

DTV输入端子

- 1、将机顶盒的输出端子与本机的**DVD/DTV IN**端子(Y Pb Pr)连接。
- 2、将机顶盒的音频端子与本机的**AUDIO**端子连接。
- 3、反复按**TV/AV**(电视/视频)键选择**COMPONENT**。

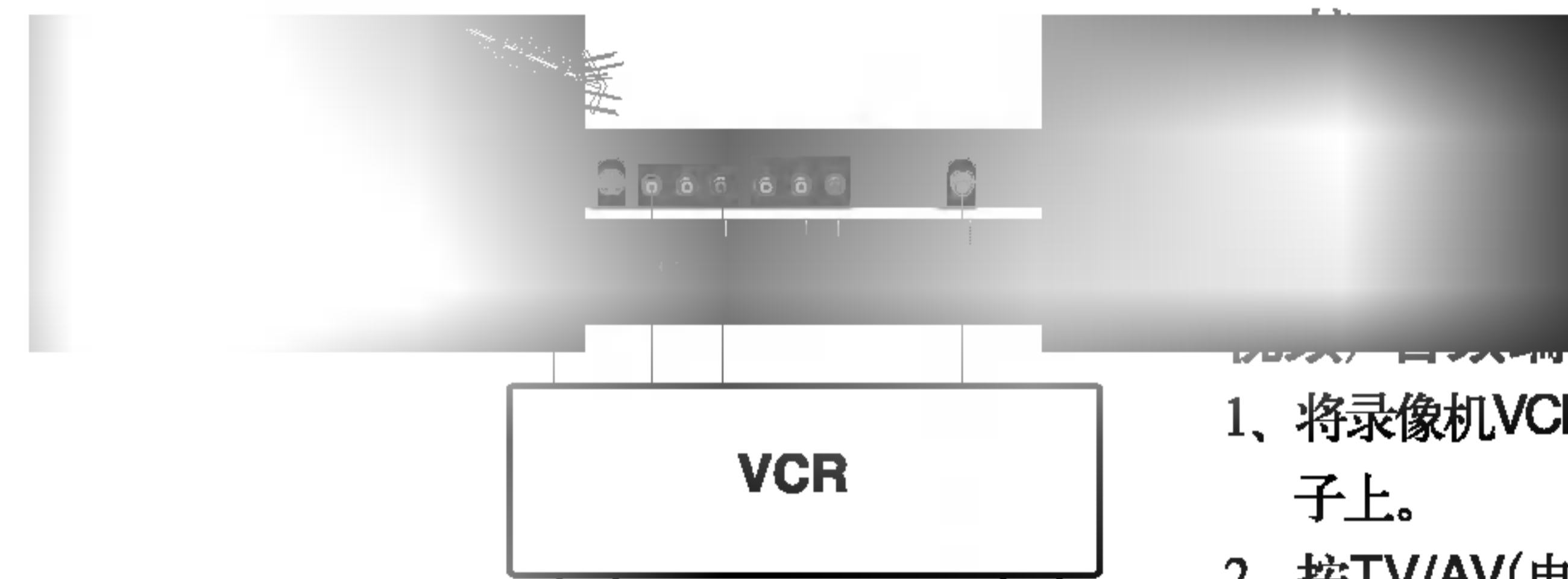

录像机/影碟机端子

- 1、将录像机**VCR**的视频/音频输出端子连接到电视机上的**视频/音频**端子上。
- 2、按**TV/AV**(电视/视频)键选择**AV**。
- 3、按录像机**VCR**上的**PLAY**(播放)键。
录像机**VCR**运行后的画面将会出现在屏幕上。

注：如果您是单声道的录像机，请将录像机的音频连接线连接到电视机上的**AUDIO L(MONO)**端子上。

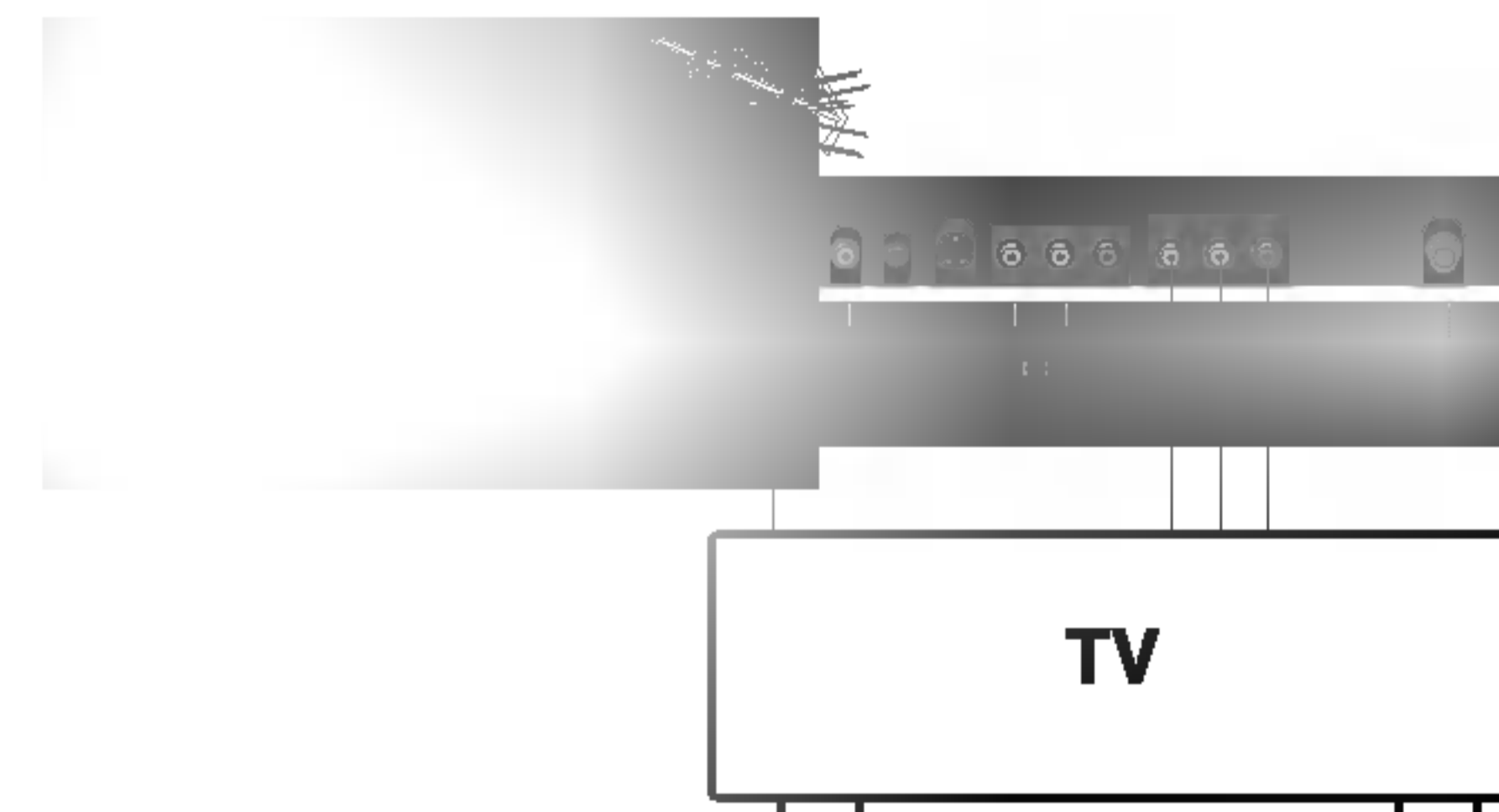

显示器输出端子

将第二台电视或显示器的**音频/视频**输入端子与本机的**MONITOR OUT**端子相连。

外部设备的连接

S-视频/音频端子(SAV)

当将S端子的录像机的S-VIDEO端子连接到电视机的S-VIDEO端子上时，画面的效果会有很大的提高。

- 1、将录像机VCR的S-视频/音频输出端子连接到电视机上的S-VIDEO端子上。
- 2、将带S端子的录像机的音频线连接到电视机上的AUDIO(音频)端子上。
- 3、按TV/AV(电视/视频)键选择SAV。
- 4、按录像机VCR上的PLAY(播放)键。
录像机VCR运行后的画面将会出现在屏幕上。

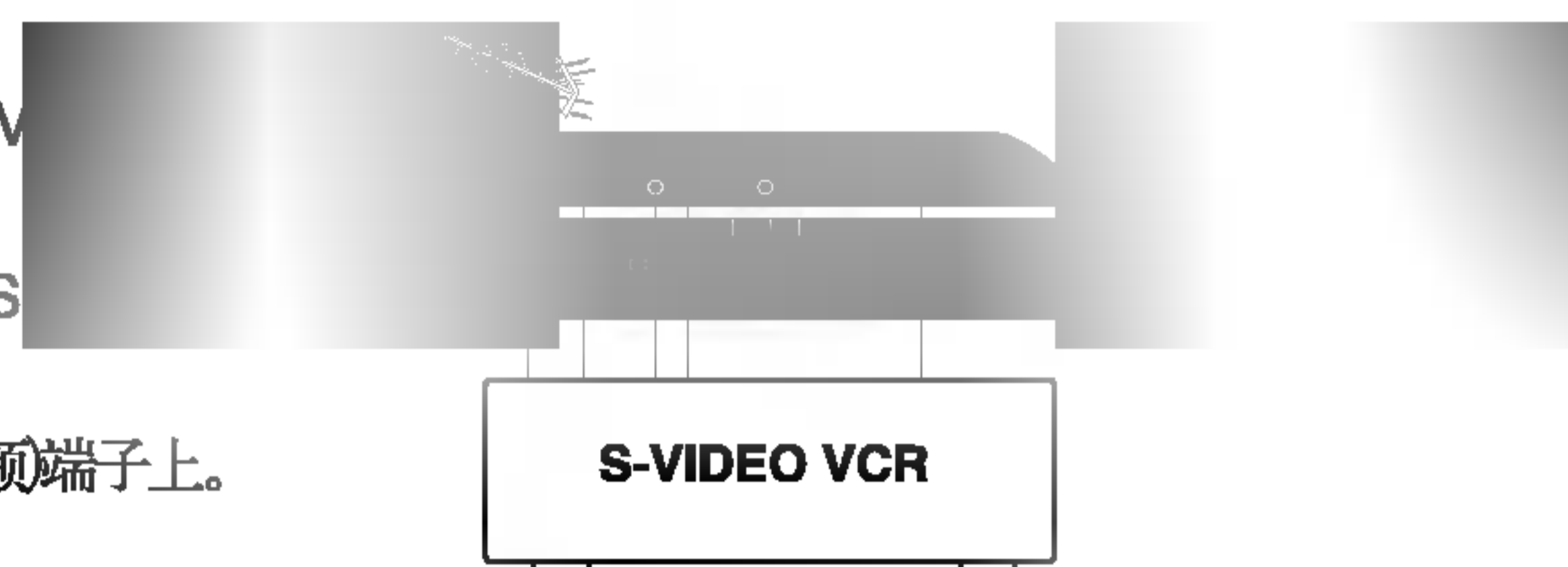

耳机端子

将耳机端子插入到电视机的耳机插孔内。您可以通过按MUTE(静音)键来调整耳机的音量，请按◀/▶键，如果您按MUTE(静音)键，则耳机中的声音就会被关闭。

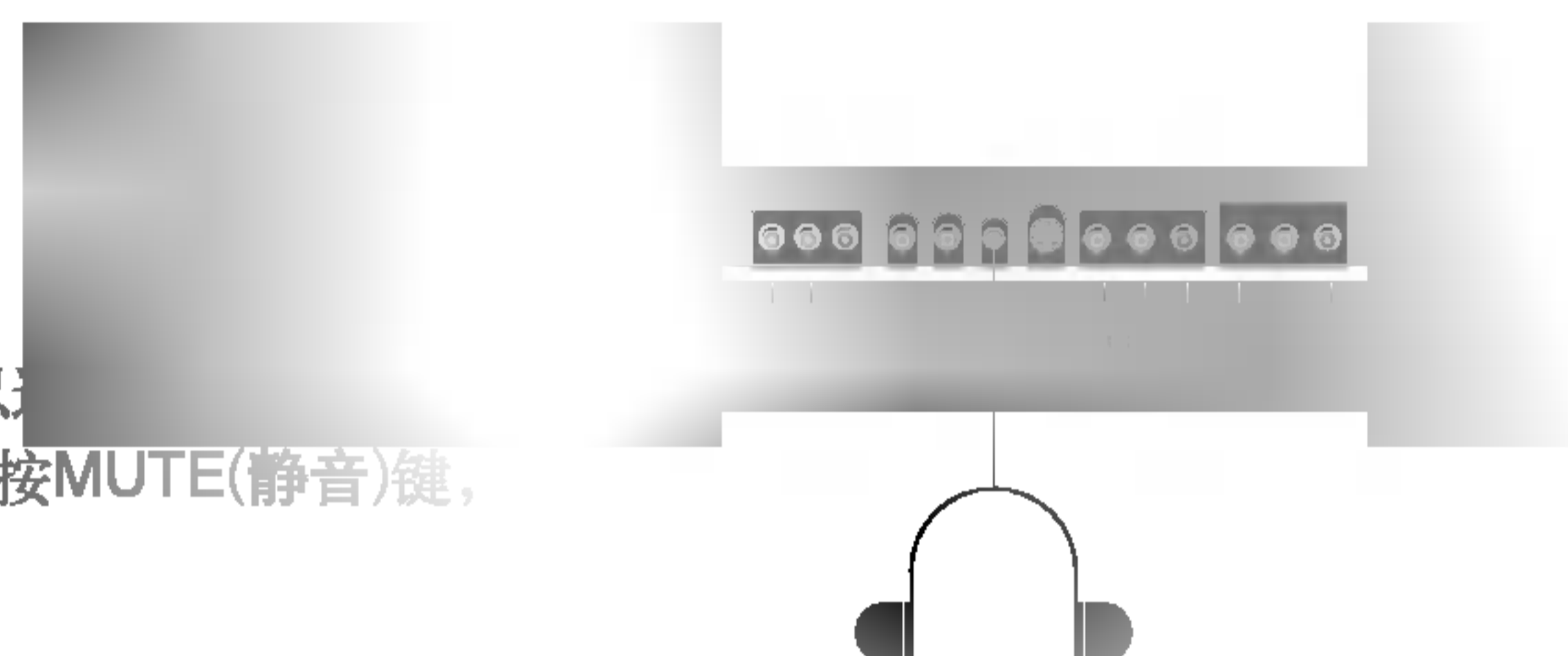

备注

技术规格

电源	100V-240V~ 50/60Hz		
调谐系统	FVS		
存储频道	200个		
电视制式	适用信号	接收制式	接收频道
	广播电视信号及录像机播放信号	PAL/SECAM-B/G PAL/SECAM-D/K PAL-I/I' NTSC-M NTSC4.43 (AV)	VHF波段: 1~12 UHF波段: 13~57 CATV: Z ₁ ~Z ₃₈
天线输入阻抗	75 Ω		
扬声器阻抗	4 Ω		
屏幕显示	菜单方式: 汉语/英语		
外部接口	伴音输入: 0.5Vrms±3dB 大于10KΩ		
	伴音输出: 0.5Vrms±3dB 小于1KΩ		
	视频输入/输出: 1Vpp±3dB 75 Ω		
完全平面液晶显示屏	液晶屏幕对角线尺寸: 50.8厘米		
伴音输出功率	3.0W×2		
电源消耗功率	70W		
电视机尺寸	576×205×474 (mm)		
质量	9.0kg		

产品的规格必须更改时恕不另行通知。

简单故障的排除方法

故障

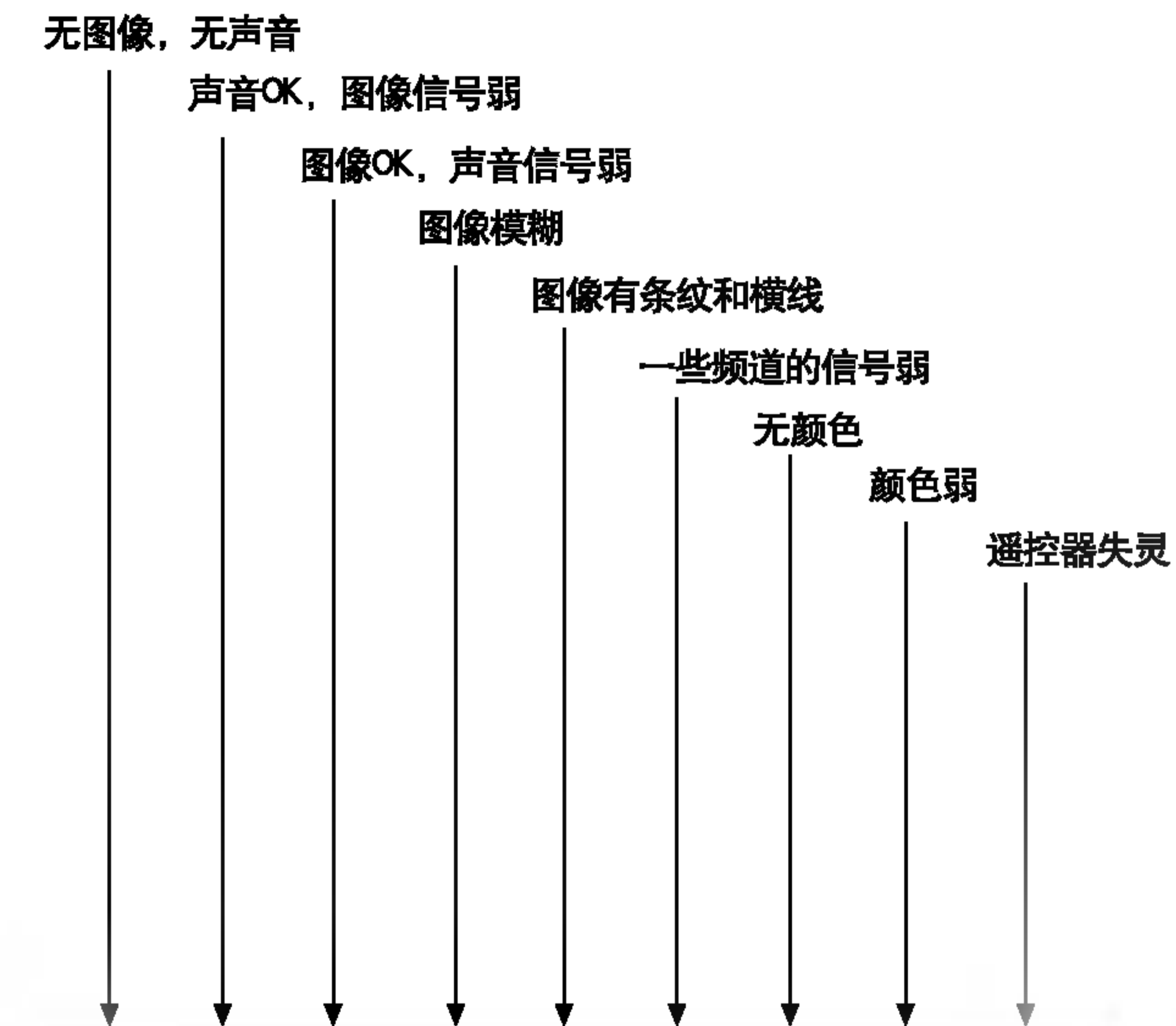

检查这些项目, 试着进行调整

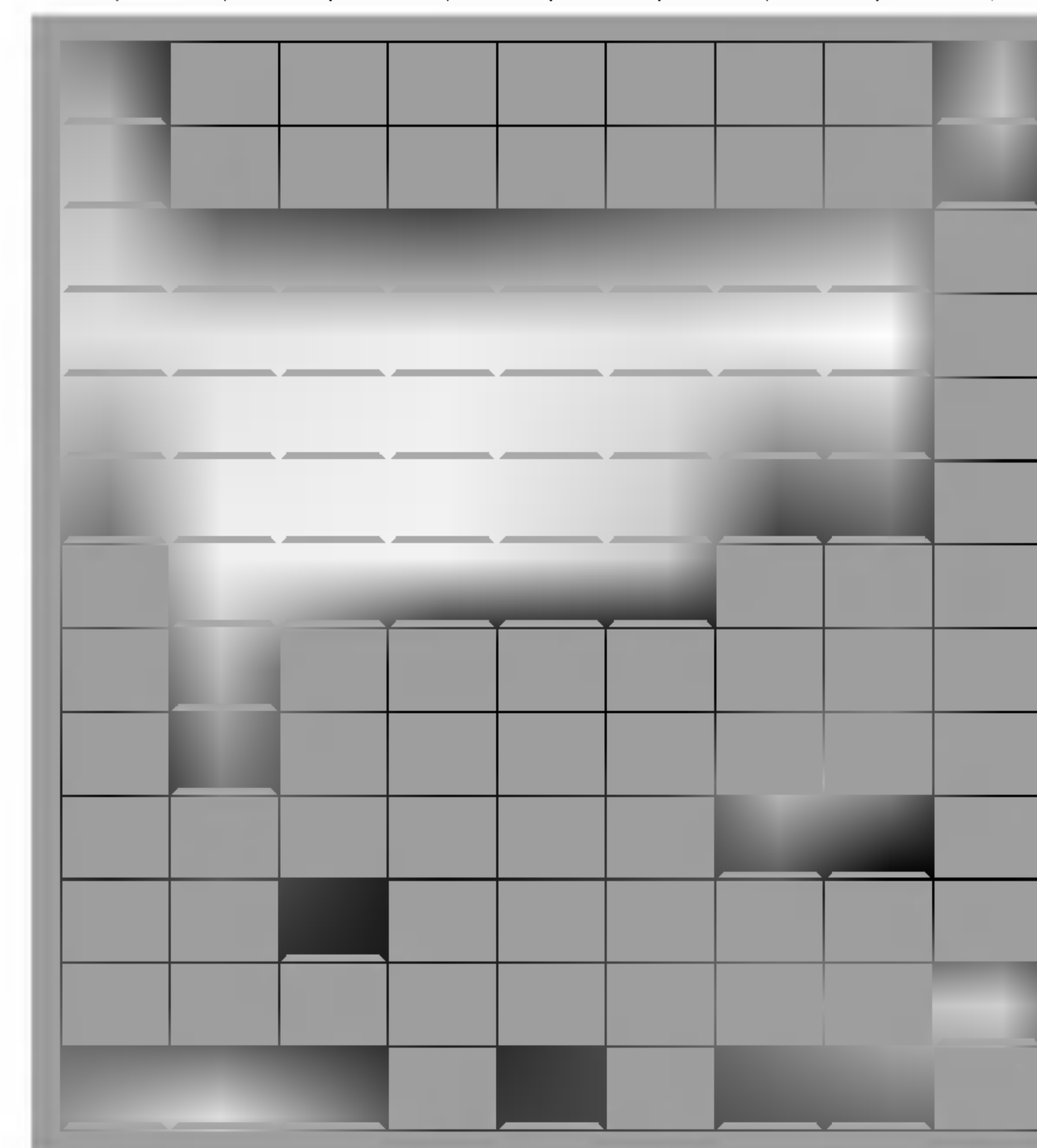

- 主电源线(连接和电源置于开状态)
- 电视是否为开状态?
- 试着换频道(弱信号)
- 检查天线(是否与电视连接?)
- 检查天线(是否有破损外露部分?)
- 检查天线
- 检查位置干扰
- 调整对比度
- 调整亮度
- 调整色度
- 调整音量
- 检查遥控器中的电池
- 检查视频/音频端子

附件清单

序号	名称	数量
1	遥控器	1
2	保修说明	1
3	使用说明书	1
4	质量跟踪卡	1
5	简捷操作卡	1

目 录

简介	1
本机特色/主要功能/基本功能	
使用注意事项	2
电源/警告/维修/天线/摆放位置/清洗	
遥控器的按钮布局和功能	3
遥控器/电池安装	
前端控制板	5
侧面控制板简图/后面板简图	
基本操作	6
开机与关机/节目选择/音量调节/静音功能/快速回看	
自动演示/屏幕语言选择	
屏幕菜单	7
菜单选择	
自动选台	8
自动选台	
手动选台	9
手动选台/微调/指定选台名称	
设置电视频道	11
频道调换/删除节目/复制节目/移动节目/跳过所储存的节目	
节目清单/显示节目列表/在节目列表中选择节目/翻阅节目列表/返回TV(电视)模式/钟爱频道	
画面调整	13
画面调节	
声音调整	14
音响调节/均衡器/平衡/自动音量控制	
立体声/双声道接收/丽音接收(NICAM)/音响输出选择	
时钟功能	17
时钟/定时关机/定时开机	
其它功能	18
TV(电视)和AV(视频)方式/童锁/自动关机/睡眠关机	
外部设备的连接	20
技术规格	23
简单故障的排除方法	24
附件清单	25

液晶彩色电视机

使用说明书

在使用本电视机之前，请您仔细阅读该说明书，并请妥善保存，以备将来需要。
请查看贴在电视机后盖上的标签，记录电视机的型号和系列号。当需要维修服务时，把电视机的型号和系列号告诉维修站。

型号：RT-20LA33

系列号：

800-890-8098
● 咨询时间
周一~周五 08:00~19:30
周六 08:00~17:00

800-810-5659
● 咨询时间
周一~周日：24小时开通

● 强烈建议
购买后，您在调试时请拨打800 免费电话，我们将告诉您详细的安装方法及使用上的注意事项，为您解决使用上的不便。

