简介

本机特色

- ☆ 液晶显示屏幕
- ☆ 兼容PC(电脑)显示器
- ☆ 数码多媒体

主要功能

- ☆ 国际线路 (PAL、SECAM、NTSC)
- ☆ 全球丽音(NICAM)
- ☆ 数码梳状滤波器(4H)
- ☆ 自动音量控制
- ☆ 童锁
- ☆ 节目清单

基本功能

- ☆ 200个频道记忆
- ☆ 全频段有线电视接收 (470MHz)
- ☆ 自动/手动选台
- ☆ 快速回看
- ☆ 5模式画面调整(动态、标准、柔和、自调)
- ☆ 5模式音响调整(平缓、演说、电影、音乐、自调)
- ☆ 高低音控制/伴音平衡
- ☆ 节目编辑
- ☆ 自动关机
- ☆ 睡眠关机
- ☆ 二组视/音频输入端子
- ☆ 一组S-输入端子
- ☆ 一组PC(电脑)输入端子
- ☆ 一组DVI(电脑)输入端子
- ☆ 一组RS232端子
- ☆ 一组PC声音输入端子
- ☆ 一组DVD输入端子
- ☆ 宽电源电压 (110-240V~ 50/60Hz)

使用注意事项

电源

本电视机使用交流电源，使用的电源限定在后盖上的标签所规定的电压范围之内。本电视机切不可使用直流电源。为了避免损坏电视机，在雷雨天或长时间不使用时，应拔掉天线和主电源插头。

警告

为了避免火灾或电击，请不要将本电视机暴露在雨中或潮湿的环境中。不要用任何坚硬的器具擦拭或击打电视的液晶显示屏幕，否则可能导致液晶显示屏幕永久性划伤、造成斑点或毁坏。

维修

切勿自行拆下本电视机的后盖，否则您将遭受超高压的电击及其它危险，如果本机工作不正常，请您拔下电源插头，并通知维修站。

天线

请将天线插头插入电视机后端 75Ω 的插孔中，最好使用室外天线，以达到最佳接收效果。应避免在公路、配电线路、霓虹灯的地方安装室外天线，以防电视被干扰，安装室外天线必须安装避雷装置。

摆放位置

不要选择在阳光或高强度人工光线直接照射电视机屏幕的地方放置电视机，不要将电视机放置在震动、潮湿、灰尘或高温环境中。另外，电视机放置位置要与墙壁有一定距离，确保机身后盖通风孔散热良好。当后面板的盖子打开时，请不要盖住通风口。

清洗

当清洗LCD屏幕的时候，请拔下插头。用柔软、干净的布擦拭落在屏幕及机壳上的灰尘。如果屏幕还需要进一步的清洗的时候，请用干净的湿布擦拭。不要用挥发油、稀释剂等液体擦拭本机。

遥控器的按钮布局和功能

本电视机的所有功能都可通过遥控器遥控（主电源开关除外）。其中一些功能也可用设置在电视机侧面控制板上的按键进行调节。请在使用遥控器前，参阅下页的说明装好电池。

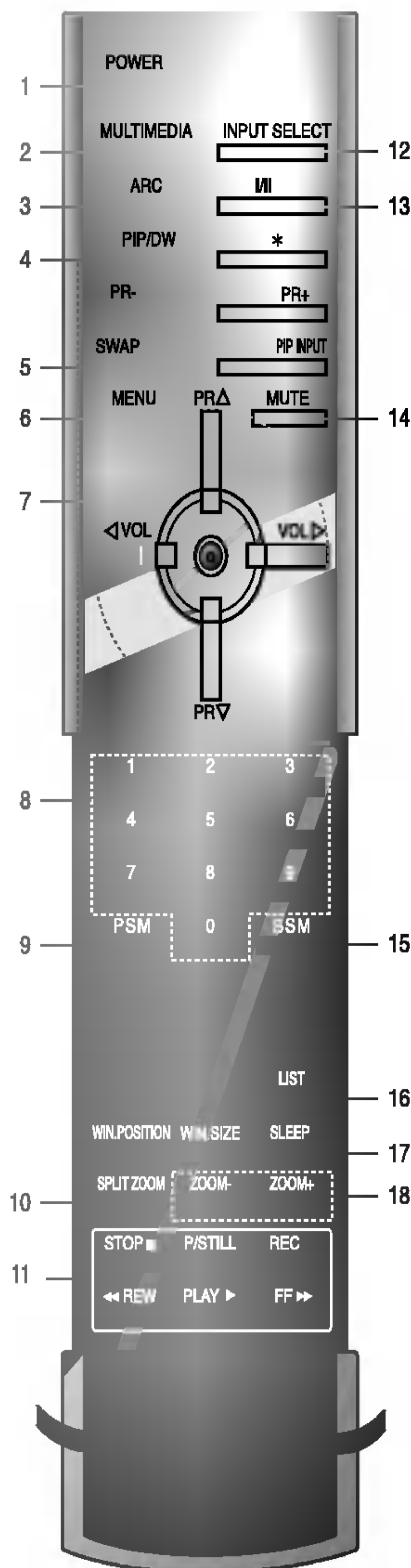

- 1、**POWER(电源)**
把电视机由待机状态开机或关机。
- 2、**MULTIMEDIA(多媒体)**
选择RGB,DVI或Component模式。
- 3、**ARC(画面比率)**
转换画面的模式。
- 4、**PIP/DW(画中画/双画面)**
转换副画面的开或关。
PR+或PR-(副画面节目升或副画面节目降)
转换副画面的节目。
SWAP(回看)
在主副画面之间转换。
PIP INPUT(画中画输入)
选择副画面的输入模式。
WIN. SIZE(窗口尺寸)
调整副画面的大小。
WIN. POSITION(窗口位置)
按上下左右的方向来移动副画面的位置。
- 5、**SWAP(快速回看)**
快速回看功能。可回到刚刚看过的频道。
- 6、**MENU(菜单)**
调出想要使用的菜单。
- 7、**OK(确定)**
▲ / ▼ (节目上/下)
选择一个菜单项目。
由待机状态开机。
◀ / ▶ (音量降/升)
调节音量。
调节菜单设置。
- 8、**NUMBER BUTTONS(数字按键)**
由待机状态开机或直接选择频道数字。
- 9、**PSM(画面状态记忆)**
可根据房间周围亮度的大小来调整出厂时预设的画面。
- 10、**SPLIT ZOOM(分割放大)**
局部放大等分的屏幕上的一部分。

遥控器的按钮布局和功能

- 11、**VCR BUTTONS(VCR 按键)**
控制LG视频设备。
- 12、**INPUT SELECT(输入选择)**
选择TV、AV1、AV2、S-Video、SAV、Component、PC、RGB或DVI模式。
- 13、**VII(单/双声道选择)**
双语广播时选择所需的语言。
选择声音的输出。
- 14、**MUTE(静音)**
打开或关闭声音。
- 15、**SSM(声音状态记忆)**
调出您喜爱的声音设置。平缓音响，演说音响，电影音响，音乐音响，自调音响。
- 16、**LIST(节目清单)**
显示节目列表。
- 17、**SLEEP(睡眠关机)**
设置睡眠关机。
- 18、**ZOOM-/ZOOM+(缩小功能/放大功能)**
可放大或缩小画面的大小。

彩色按键

这些按键将被用于节目编辑中的删除、复制、移动、和跳过功能。

电池安装

遥控器电源使用两节AAA(7号)电池。按箭头方向轻轻打开电池盒盖。按照电池盒内所标记的极性(⊕和⊖)安装电池。有的电池底部塑料膜较多，金属部分露出较少，要将塑料膜撕开，使其金属部分与遥控器弹簧完全接触。

注：为避免可能发生的电池泄漏而造成损坏，若长时间不用此遥控器时，请取出电池。

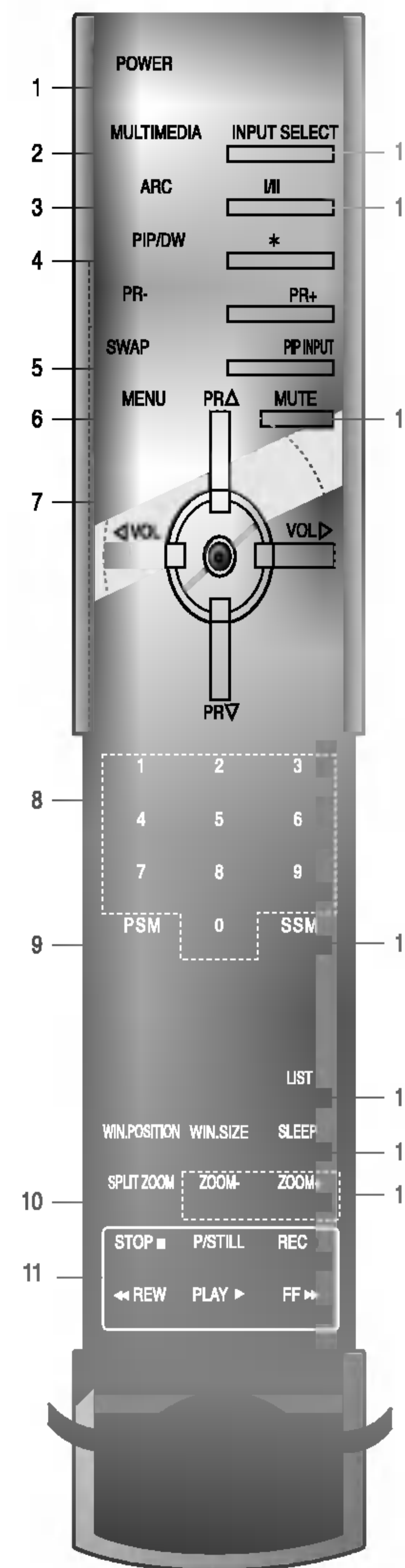
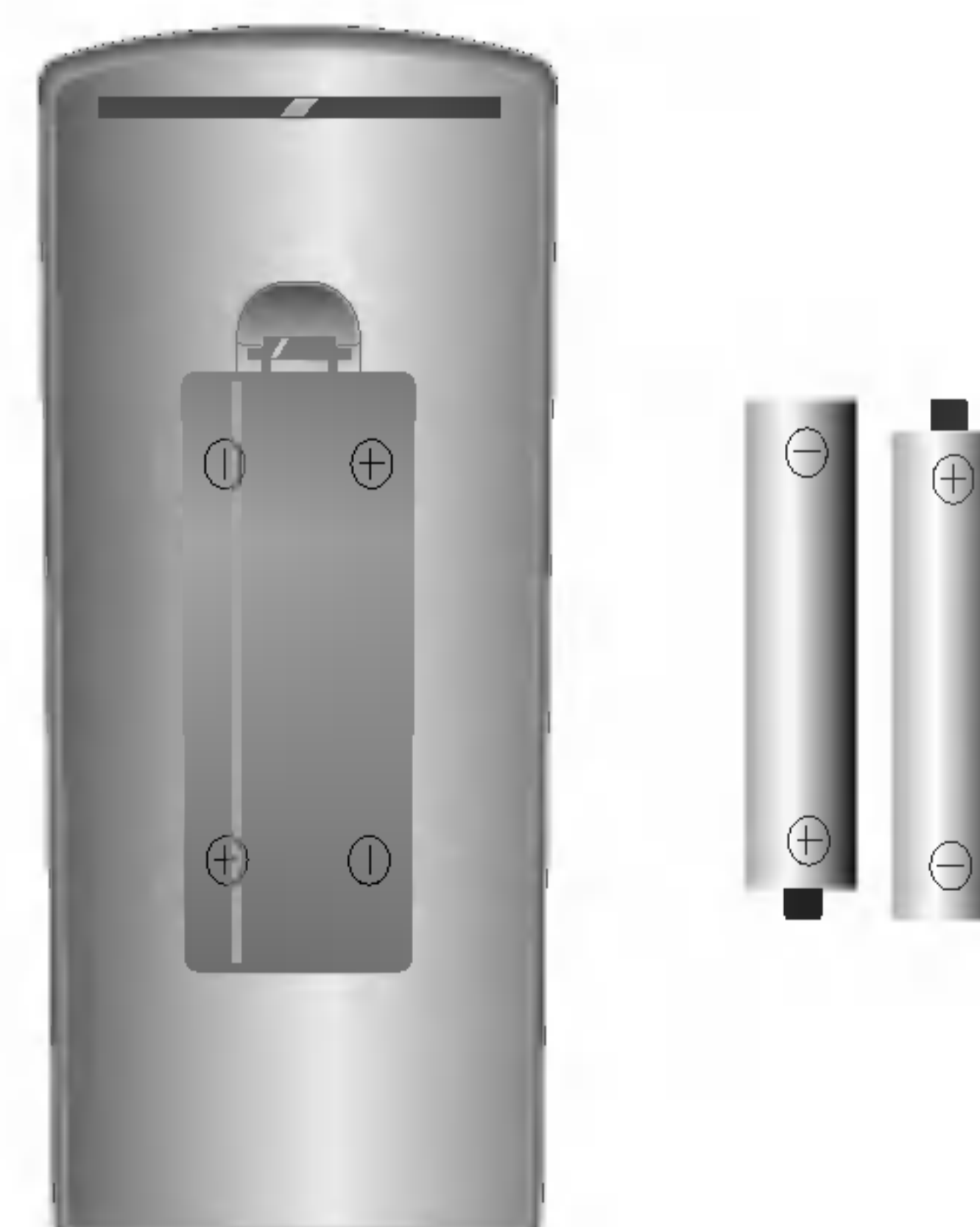

控制板的位置及功能

前面板简图

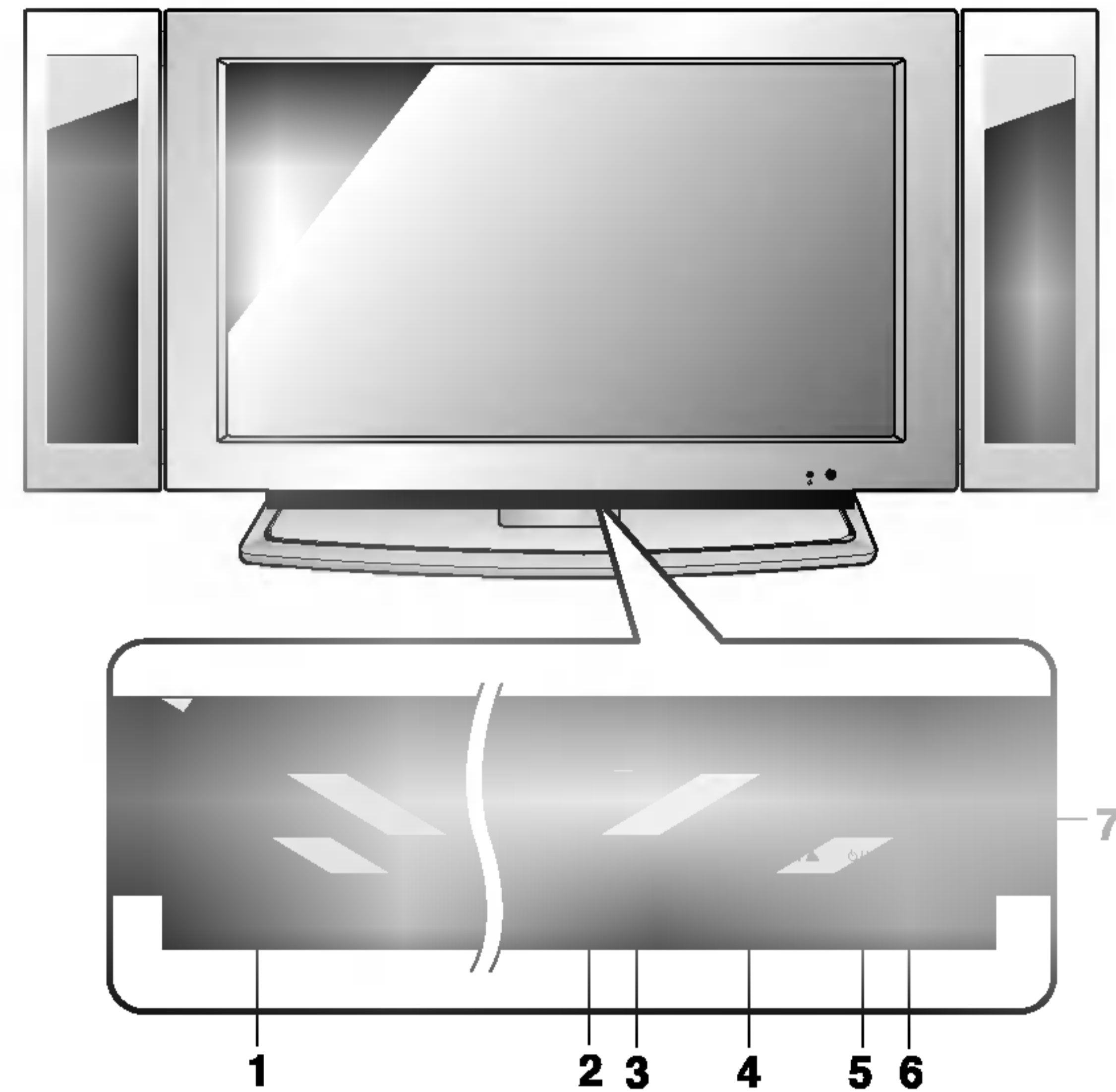

此图为简化示意图，仅供参考，如有设计变更，恕不另行通知。

1、MAIN POWER(开/关)

把电视机打开或关闭。

2、INPUT SELECT

选择遥控器模式。
将电视机由待用状态打开。

3、MENU(菜单)

选择菜单。

4、◀ / ▶ (音量降/升)

调节音量。
调节菜单设置。

▲ / ▼(节目降/升)

把电视机从待用状态切换至开机状态。
选择一个节目或一个菜单项目。

5、POWER(⏻/⏻)

把电视机由待机状态打开或关闭。

6、POWER/STANDBY INDICATOR(⏻)

待机状态下亮红灯。
开机时亮绿灯。

7、遥控传感器

控制板的位置及功能

后面板简图

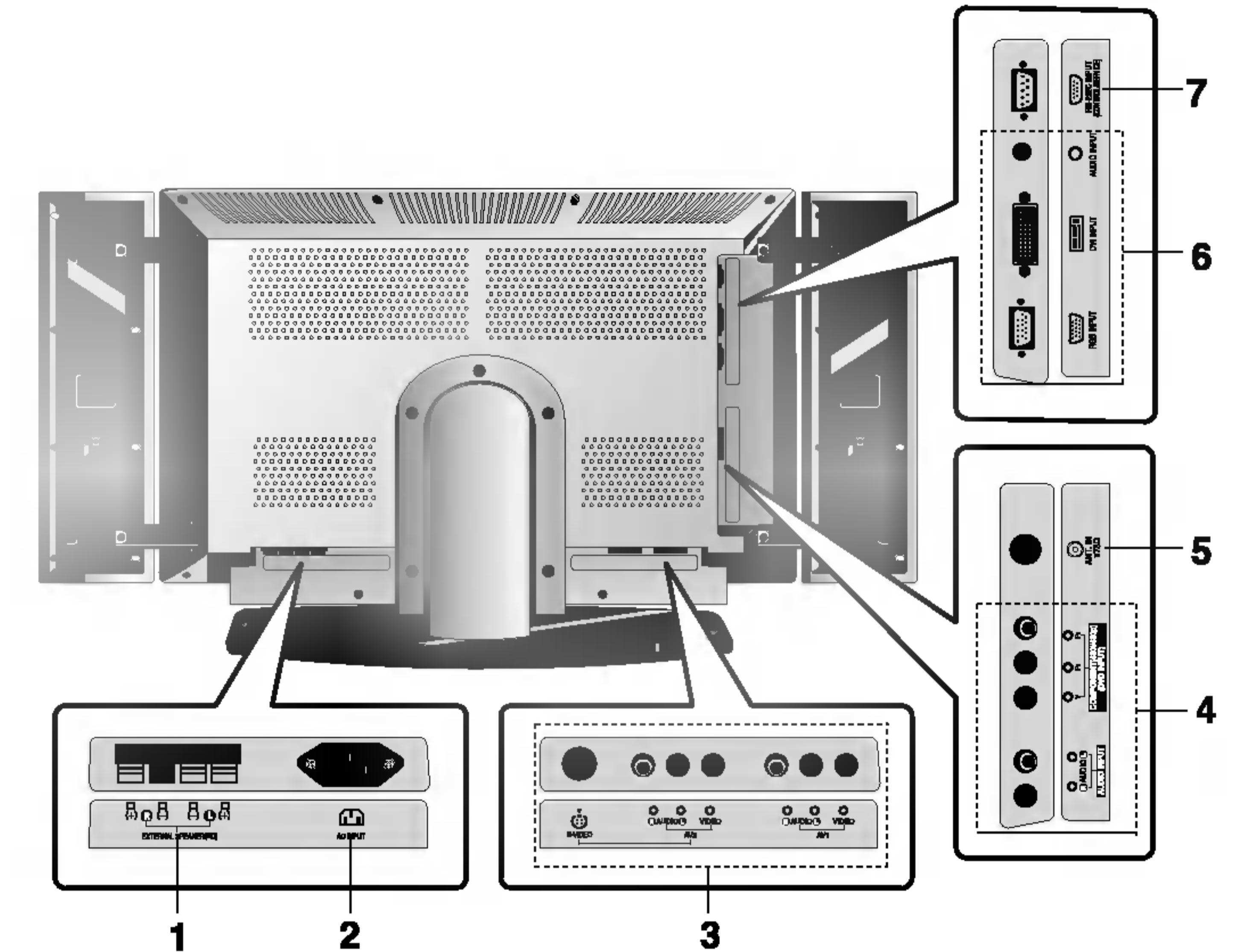

此图为简化示意图，仅供参考，如有设计变更，恕不另行通知。

1、外接扬声器(6ohm output)

外部连接的可选择的扬声器。

2、电源线接口

电视机应连接交流(AC)电源，电压按技术规格中的规定。不要使电视机连接直流电源工作。

3、音频 / 视频输入端子(AV1或AV2)

将外部设备的音频 / 视频输出接口连接到音频 / 视频输入接口上。

S-VIDEO/AUDIO输入端子(S-VIDEO)

将VCR的S-VIDEO输出端子连接到S-VCR的S-VIDEO端子上。

将VCR的音频输出端子连接到AV的音频输入端子上。

4、音频输入 / COMPONENT(DVD输入)端子(480i/480p/720p/1080i) 连接DVD的色差分量输出端子和音频输出端子。

5、天线端子

6、RGB 输入(PC/DTV 输入)/DVI输入 (DIGITAL RGB 输入)/AUDIO输入端子

将电脑的输出端子连接到这些端子上。
注：虽然为了方便，在DVI插座图中的是DVI-I插座，但是本机提供的是DVI-D插座。

7、RS-232C 输入(控制 / 维修)PORT

连接PC上的RS-232C端子。

基本操作

开机与关机

- 1、按主电源键，打开电视机。
- 2、如果电视机处于待用状态，按遥控器上的**POWER**(待机)、▲ / ▼、数字键、**TV/AV**(电视/视频)键将其完全打开。
- 3、再按遥控器上的**POWER**(待机)键，电视机恢复待用方式。
- 4、再次按主电源键，关闭电视机。

节目选择

按 ▲ / ▼ 或数字键选择一个节目号码。

音量调节

按 ◀ / ▶ 键调节音量。

静音功能

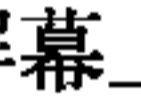
按**MUTE**(静音)键，声音关闭，并在屏幕上出现。再次按**MUTE**(静音)、◀ / ▶ 或**SSM**(声音状态记忆)等键取消静音。

注：为静音标志。

快速回看

按**SWAP**(快速回看)键，将回到先前收看的电视节目。

屏幕语言选择

菜单可以在屏幕上以您所需要的文字显示。

首先请选择您所需的语言。

- 1、按**MENU**(菜单)键再按▲ / ▼ 选择**特殊菜单**。
- 2、按▶ 再按▲ / ▼ 键选择**语言(Language)**项目。
- 3、按▶ 键再按▲ / ▼ 键选择您要选择的语言。
屏幕菜单上的所有文字内容将以所选的语言显示。
- 4、按**MENU**(菜单)键存储。

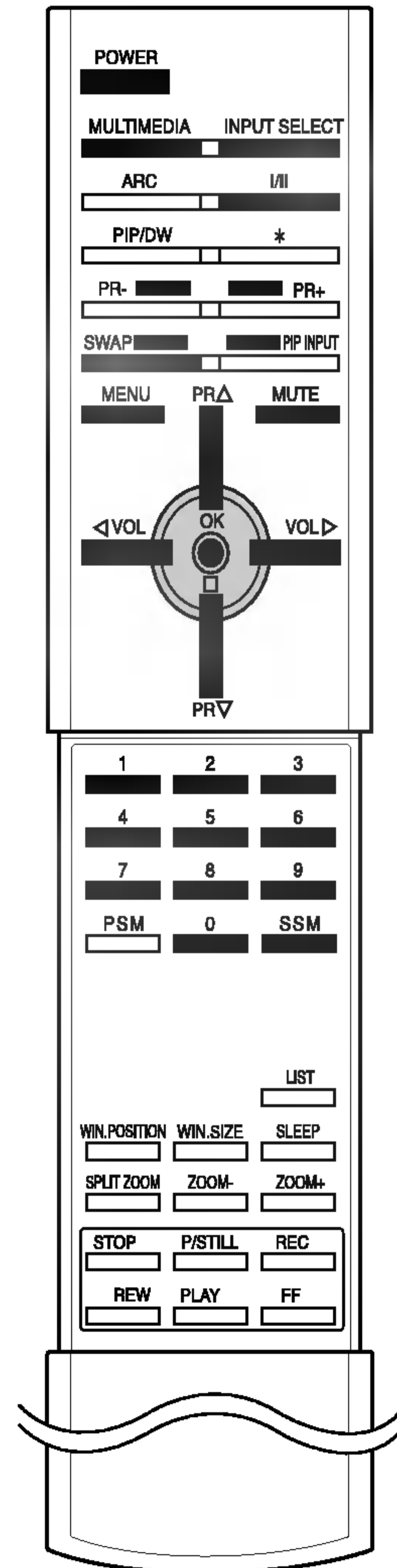

屏幕菜单

您和您的电视机之间的对话可以通过操作菜单的形式在屏幕上进行，屏幕上将同时显示操作步骤所需用的按键。

菜单选择

- 1、反复按**MENU**(菜单)键然后按 ▲ / ▼ 显示每个菜单。
- 2、按 ▶ 键然后按 ▲ / ▼ 键可以选择一个菜单项目。
- 3、按 ▶ 键显示次菜单或下一层菜单。
- 4、反复地按**MENU**(菜单)键,返回到正常收看电视节目的状态。

注：a、在**AV, Compent, RGB**或**DVI**模式下频道菜单不显示。
b、在某些模式下语言选项将不显示。

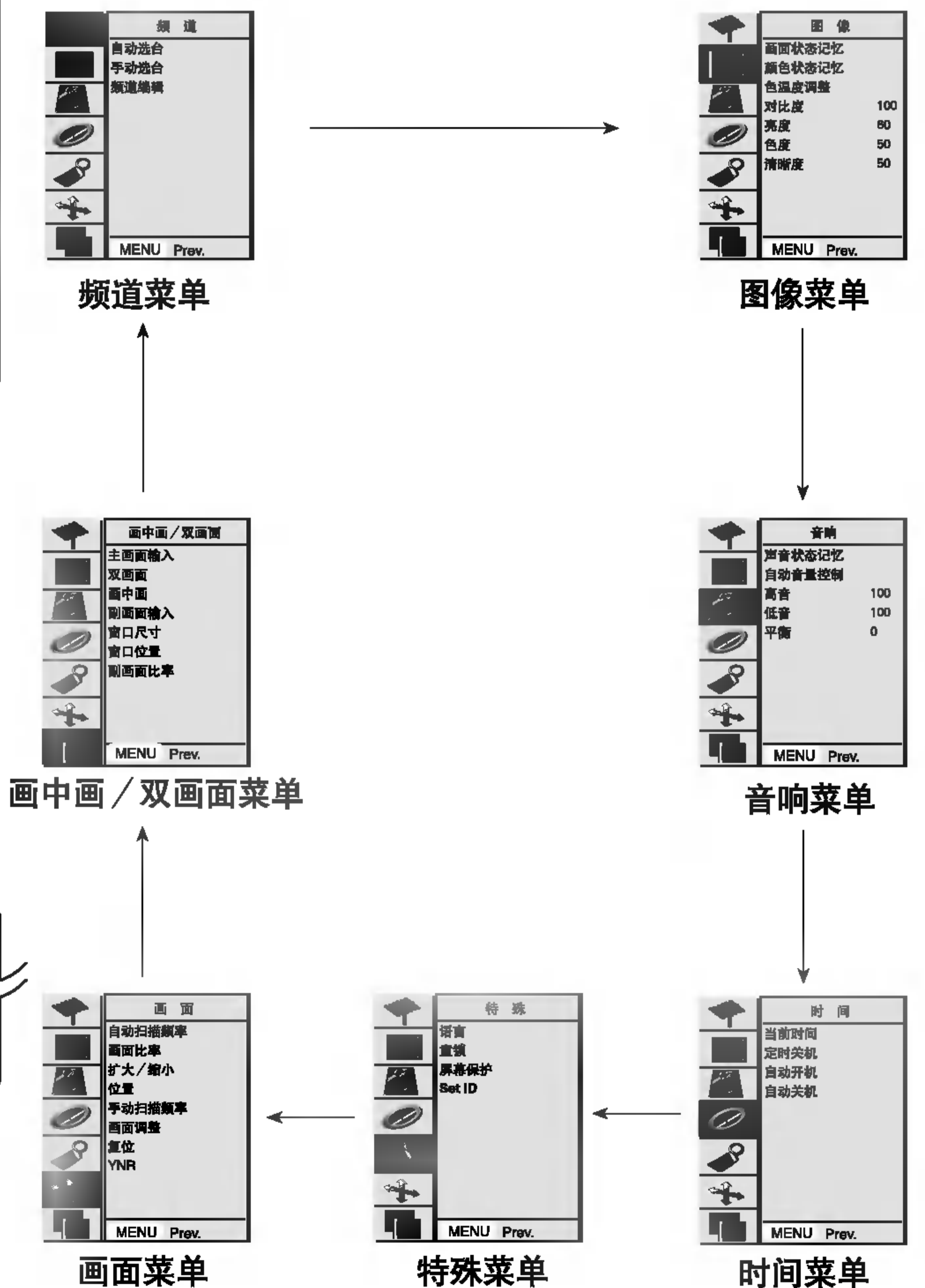

自动选台

用数字(0至199)可以存储200个电视台,一旦您预置好了电视台节目,您就可以使用▲/▼或数字键来选择您所设置的电视节目。电视台节目可以用自动或手动方式进行调谐。

自动选台

所有能接收到的节目都能以这种方式储存。建议在首次使用电视机时,先使用自动选台。

- 1、反复按MENU(菜单)键选择频道菜单。
- 2、按▶键然后按▲/▼键,选择自动选台。
- 3、按▶键显示自动选台菜单。



4、制式选择

按▶键选择制式。再按▲/▼键选择:BG(亚洲/新西兰/中东/非洲/澳洲等)、I(香港/南非等)、DK(东欧/中国/非洲/俄罗斯等)、M(美国/韩国/菲律宾等)电视制式。然后按OK(确定)键或◀键。



5、记忆号码选择

按▲/▼键选择记忆。按▶键再按◀/▶键或数字键选择开始存储的节目号码。然后按OK(确定)键。输入小于10的号码时要在号码前加“00”,如1是“001”。记忆号码可以从任一号码开始。

- 6、按▲/▼键选择开始。
- 7、按▶键开始自动选台。

所有可接收的电视台都能被储存。要停止自动选台,请按MENU(菜单)键。当自动选台完成后,屏幕上会出现频道编辑菜单。有关记忆节目的编辑方法请参阅“频道编辑”部分。如果一些嘈杂不清的信号被存储下来,您可以参阅“跳过所储存的节目”或“删除节目”部分。

- 8、反复按MENU(菜单)键清除菜单并返回到正常收看的电视节目。

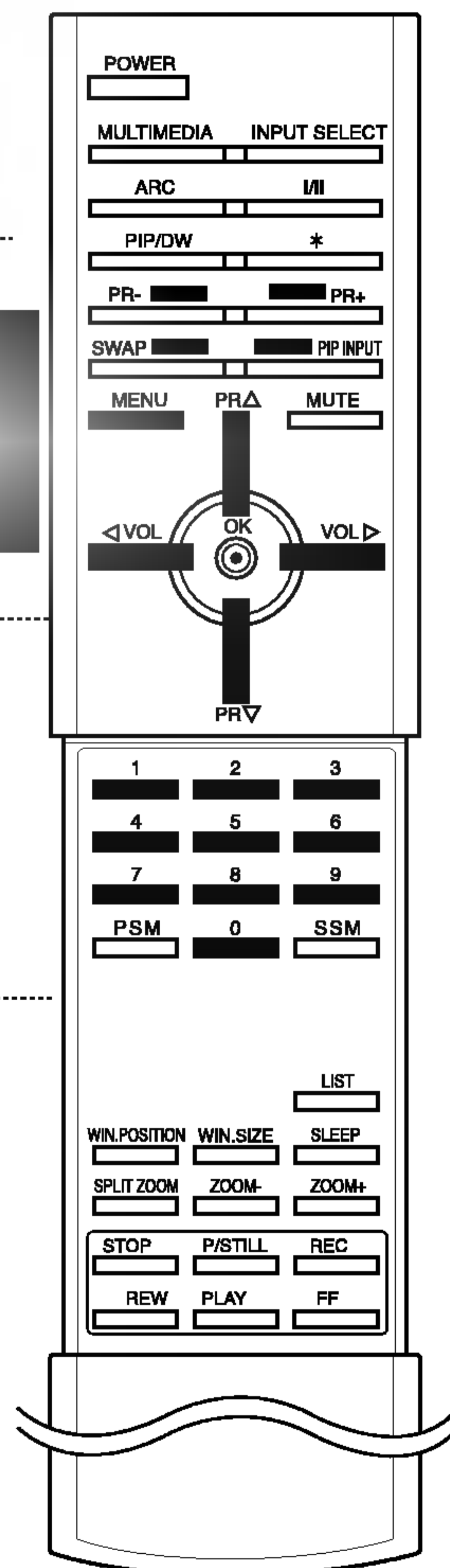

手动选台

手动选台

手动选台让您可以通过手动调谐以您所需要的任何顺序排列电视节,您也可以用5个字符给每个频道重新命名。

- 1、反复按MENU(菜单)键,选择频道菜单。
- 2、按▶键再按▲/▼,选择手动选台。
- 3、按▶键显示手动选台菜单。



- 4、按▲/▼键选择记忆,按▶键再按◀/▶键或数字键选择需要的节目号。输入小于10的号码时,要在号码前加“0”。例如:5是“05”。按OK(确定)键。



- 5、按▲/▼键选择制式。按▶键再按▲/▼键选择:BG(亚洲/新西兰/中东/非洲/澳洲等)、I(香港/南非等)、DK(东欧/中国/非洲/俄罗斯等)或M(美国/韩国/菲律宾等)电视制式。然后按OK(确定)键或◀键。中国一般选择DK制式。



- 6、按▲/▼键选择搜索。按▶键再按◀/▶键开始搜索。如果搜索到一个电视台,搜索将会停止。然后按OK(确定)键或◀键记忆并返回上一层菜单。要想停止搜索,请按MENU(菜单)键。

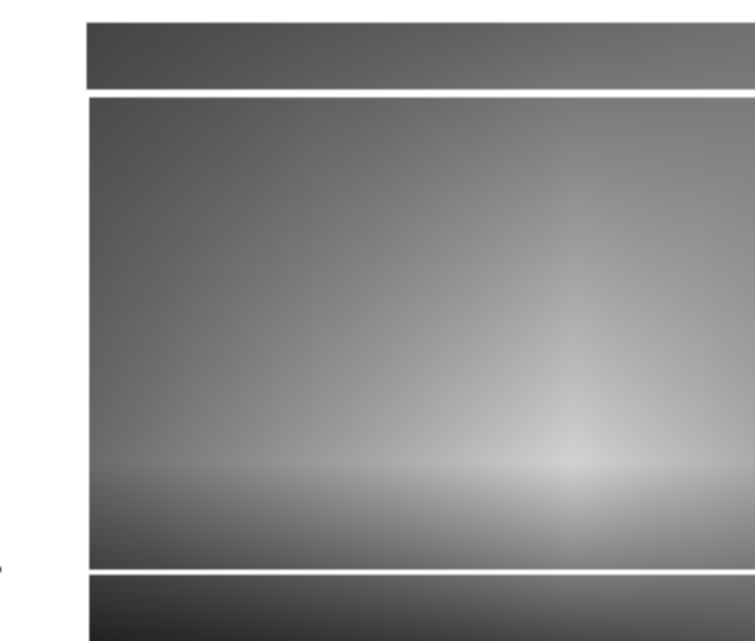

或按▲/▼键选择频道,根据需要按◀/▶键选择V/UHF或有线,请直接使用数字键来选择频道号码,输入小于10的号码时,要在号码前加“0”。例如:5是“05”。然后按OK(确定)键。如果接收的信号弱,请参照下页的微调功能来调整。

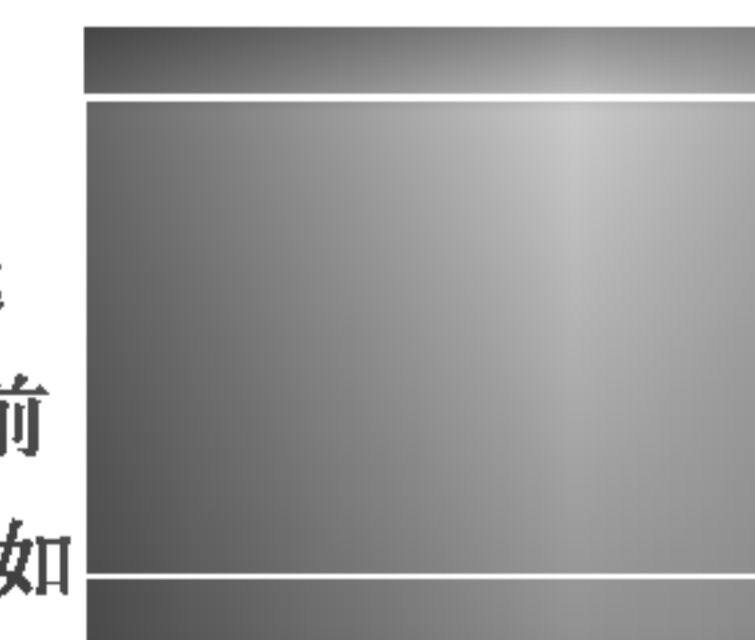

- 7、重复步骤4至6可记忆其它电视台。
- 8、反复按MENU(菜单)键返回到正常收看的电视节目。

注:在中国播放的电视节目,制式为PAL-DK,如果您将电视制式选择成其它制式,则可能会出现图像无色或伴音杂声的现象,请重复手动选台1-4步,选择DK制式并将其记忆。

手动选台

微调

一般只有在接收差的情况下才有必要使用微调。

- 1、反复按菜单(MENU)键，选择**选台**菜单。
- 2、按▶再按▲/▼键，选择**手动选台**。
- 3、按▶键显示手动选台菜单。



- 4、按▲/▼键，选择**微调**。
- 5、按▶键再按◀/▶键进行微调以取得最佳画面及声音。



按▶键，进行向上微调，屏幕显示▶▶▶▶。
按◀键，进行向下微调，屏幕显示◀◀◀◀。

- 6、按OK(确定)键。
- 7、按MENU(菜单)键清除菜单并返回到正常收看的电视节目。在节目选择过程中，微调过的节目将以黄色数字显示。

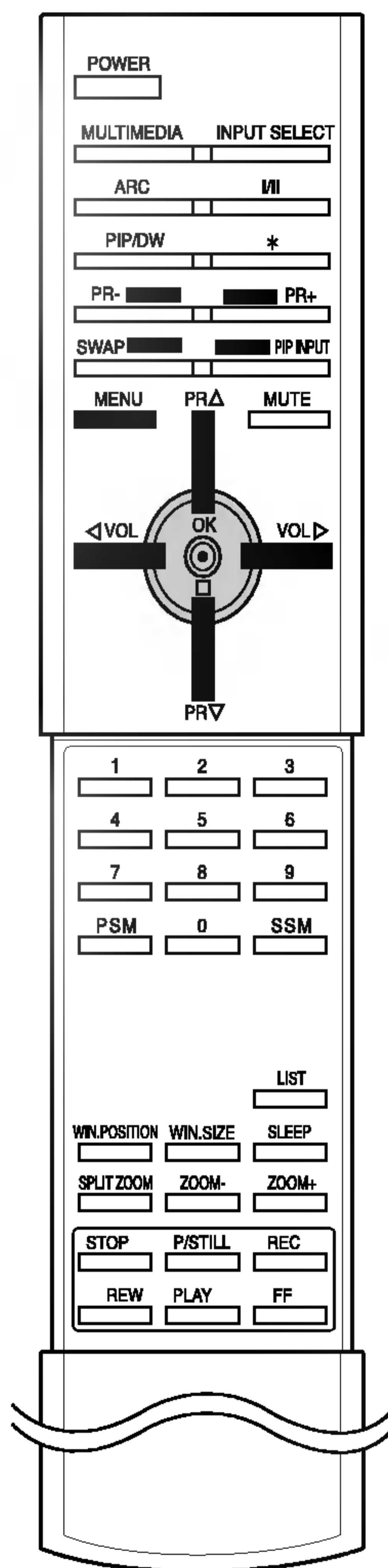

指定选台名称

- 1、重复手动选台1-3步。
- 2、按▲/▼键选择**频道名称**。
- 3、按▶键进入其下一层菜单中，然后按▲键。您可以选择A到Z的字母、空格、+、-、和0到9的数字。使用▼键，您可按相反的方向选择。
- 4、按◀/▶键选择下一个位置，然后可选择第二位字符，以此类推。
- 5、按OK(确定)键，存储此设置，屏幕将显示记忆。
- 6、按MENU(菜单)键清除菜单并返回到正常收看的电视节目。



设置电视频道

此功能允许您删除或跳过已记忆的节目，同时您也可以将某些电视台移到其它节目号码或复制到下一个节目号码中，一些嘈杂不清的电视节目，可使用删除或跳过功能，要改变电视频道的编辑顺序，可使用复制或移动功能。

频道编辑

- 1、反复按MENU(菜单)键，选择**频道**菜单。
- 2、按▶键，再按▲/▼键选择**频道编辑**。
- 3、按▶键，显示频道编辑菜单。



删除节目

- 1、重复频道编辑1-3步。
- 2、使用▲/▼或◀/▶键选择要删除的节目。
- 3、按两次遥控器上的红色键。
按第二次时节目删除。节目被删除后所有下面的节目将减少一个序号。
- 4、按MENU(菜单)键返回正常收看的电视节目。
- 5、重复步骤1-3可以删除其它节目。



复制节目

- 1、重复频道编辑1-3步。
- 2、使用▲/▼或◀/▶键选择要复制的节目。
- 3、按遥控器上的绿色键。
所有下面的节目将增加一个序号。
- 4、按MENU(菜单)键可返回正常收看的电视节目。
- 5、重复步骤1-3可以复制其它节目。

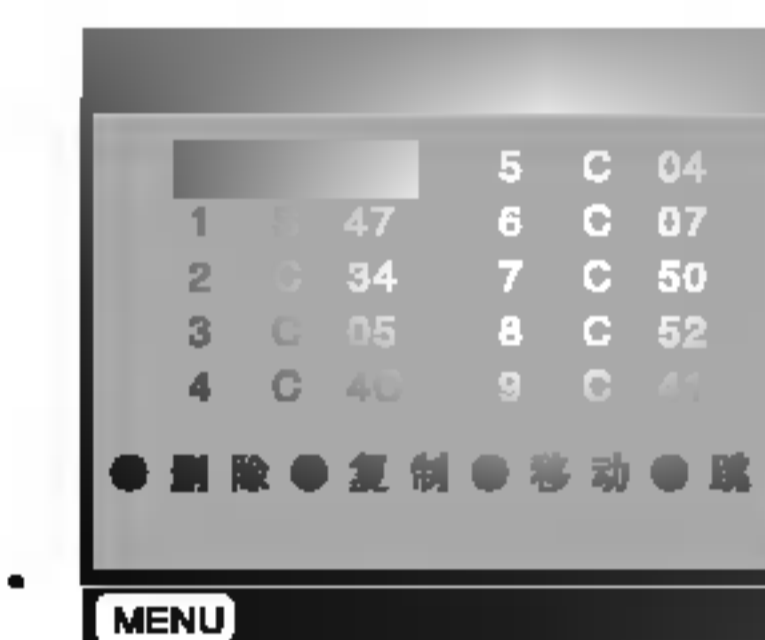

移动节目

- 1、重复频道编辑1-3步。
- 2、使用▲/▼或◀/▶键选择要移动的节目。
- 3、按遥控器上的黄色键。
- 4、使用▲/▼或◀/▶键把节目移动到您需要的节目号码上。被选择的节目按所选的方向在节目单上移动。
再次按遥控器上的黄色键以关闭这个功能。
- 5、按MENU(菜单)键返回正常收看的电视节目。
- 6、重复步骤1-4可以移动其它节目。



设置电视频道

跳过所储存的节目

- 1、重复节目编辑1-3步。
- 2、使用▲/▼或◀/▶键选择要跳过的节目。
- 3、按遥控器上的蓝色键，所跳过的节目变为蓝色。
- 4、再次按下遥控器上的蓝色键，节目恢复原色并将跳过功能取消。
- 5、按**MENU(菜单)**键可返回正常收看的电视节目。
- 6、重复步骤1-3可以跳过其它节目。



注：在选择节目时，使用▲/▼键无法找到被跳过的节目。如果您想要直接找到被跳过的节目，请使用数字键输入节目号码，或在频道编辑或节目列表模式下进行选择。

显示节目列表

通过显示节目列表，您可查看在存储器中所存储的节目。

按**LIST(节目清单)**键。

屏幕上出现节目列表，一个节目表包含10个节目。

注：

- a.您可能会看到一些蓝色节目号。这表示这些节目在节目编辑的方式中被跳过了。
- b.有些带有———标志的节目号码，表示该号码没有存储电视台(空台)。



在节目列表中选择节目

用▲/▼键选择上一个或下一个节目，

用◀/▶键选择左边或右边的节目。

按**OK(确定)**键，电视节目则切换到所选择的节目号码中。



翻阅节目列表

节目列表共20页，总共包括200个节目。

重复按▲/▼和◀/▶键可进行翻阅。

返回TV(电视)模式

在节目列表模式下可再按**MENU(菜单)**键清除菜单并返回到正常收看的电视节目。

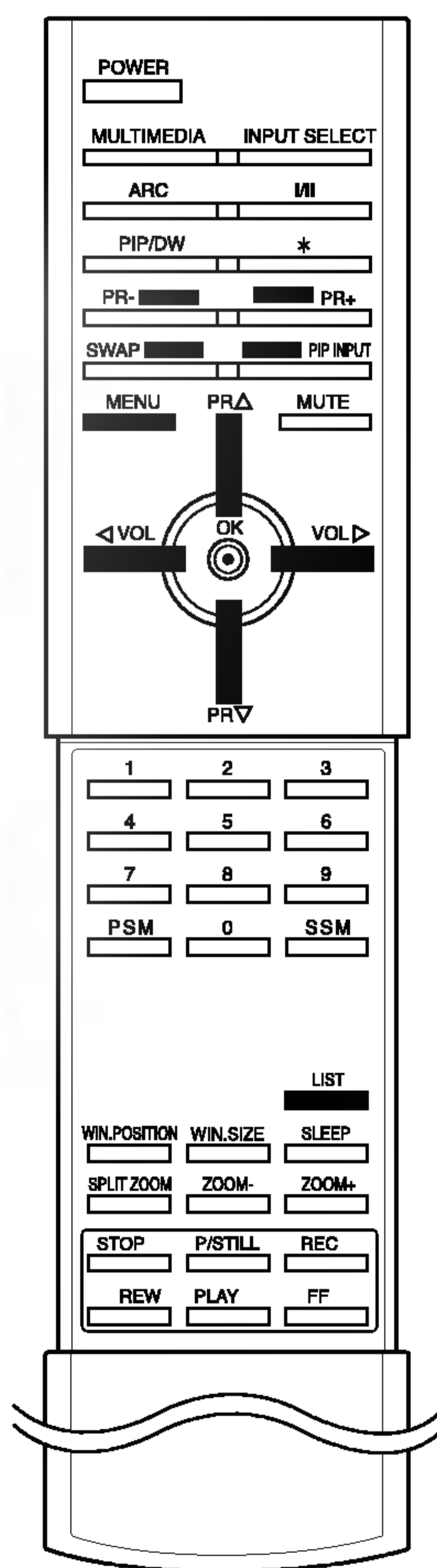

图像菜单

画面状态记忆

- 1、反复按**MENU(菜单)**键，选择**图像**菜单。
- 2、按▶键然后按▲/▼键选择画面状态记忆。
- 3、按▶键，在画面状态记忆的下一层菜单中按▲/▼键选择画面设置。



- 4、按**OK(确定)**键或◀键。
- 5、按**MENU(菜单)**键可返回正常收看的电视节目。

若要调出您所喜欢的设置按下**PSM(图像模式)**键直至出现理想的画面(动态画面、标准画面、柔和画面和自调画面)。其中动态画面、标准画面和柔和画面由厂家设定，可产生优质的画面，不能改变。

注：调整后的画面，仅能存储在自调画面中。

颜色状态记忆

- 要想恢复到初始值状态时(缺省设置)，请选择‘自然色’。
- 当您手动调整颜色温度后，颜色状态记忆将会自动将结果存储在自调中。



- 1、按**MENU(菜单)**键，然后按▲/▼键选择画面菜单。
- 2、按▶键，然后按▲/▼键选择颜色状态记忆。
- 3、按▶键，然后按▲/▼键选择您喜欢的颜色。
- 4、按**MENU(菜单)**键。

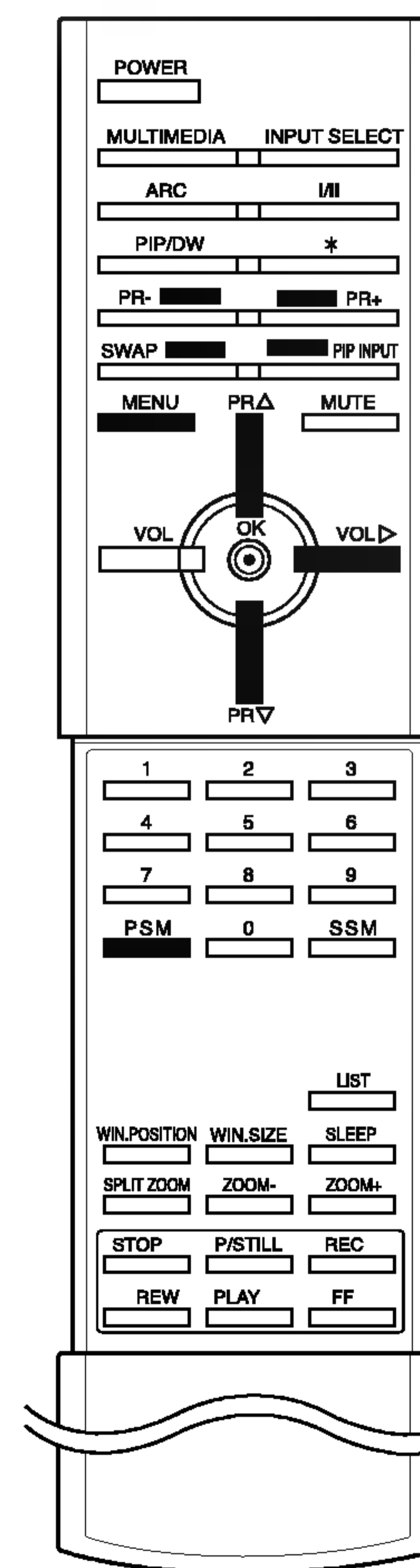

设置电视频道

色温度调整

·您可以通过改变偏红、偏绿和偏蓝的数值来调整您喜欢的色温度。

1、按**MENU(菜单)**键，然后按▲ / ▼键选择图像菜单。

2、按▶键，然后按▲ / ▼键选择色温度调整。

3、按▶键，然后按▲ / ▼键选择一种颜色。

4、按◀ / ▶键进行适当的调整。

5、按**MENU(菜单)**键。

·偏红、偏绿和偏蓝的调整范围在0~100之间。

手动图像调整

·可以按您所喜欢的调整画面的对比度、亮度、色度、清晰度和色调。

·画中画或双画面模式下，副画面的图像不随主画面图像的调整而变化。

1、按**MENU(菜单)**键，然后按▲ / ▼键选择图像菜单。

2、按▶键，然后按▲ / ▼键选择您想要调整的图像项目。

3、按▶键，然后按◀ / ▶键进行适当的调整。

4、按**MENU(菜单)**键。

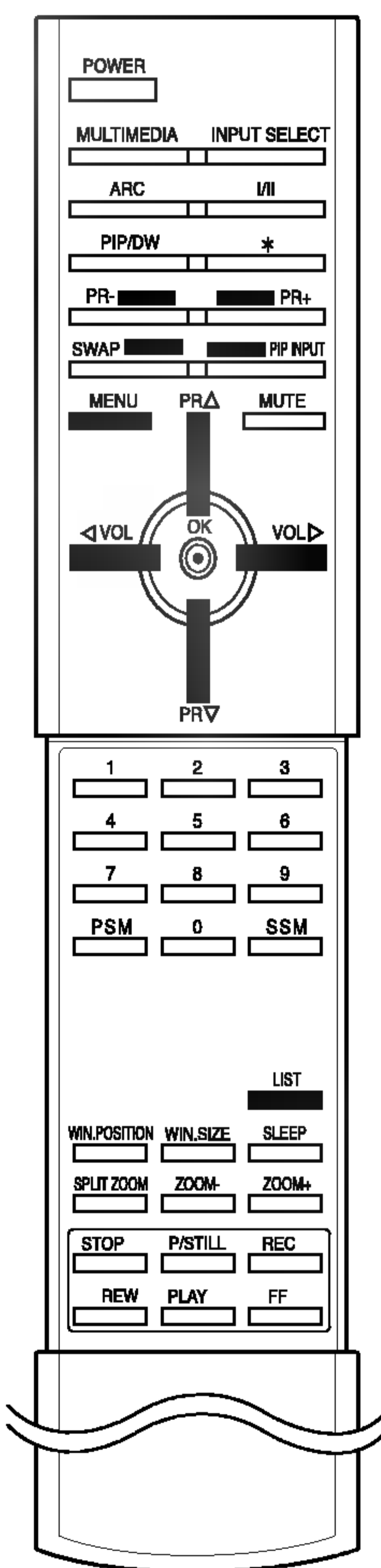
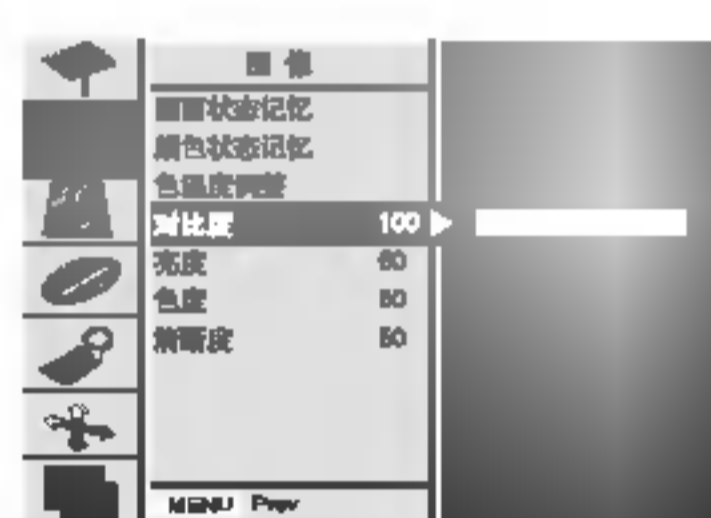
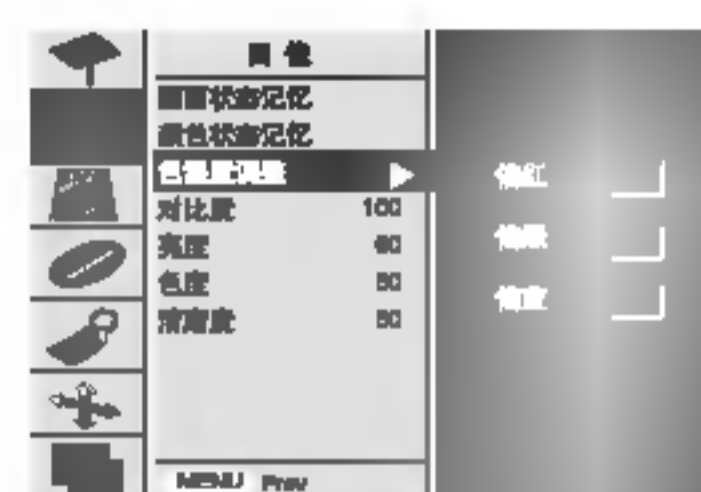

音响菜单

声音状态记忆

您可以按自己的喜爱选择音响设置：平缓音响、演说音响、电影音响、音乐音响或自调音响，您也可以随意的调整音响的均衡频率。

1、反复按**MENU(菜单)**键选择**音响**菜单。

2、按▶键然后按▲ / ▼键选择声音状态记忆。

3、按▶键在声音状态记忆的下一层菜单中按▲ / ▼键选择声音设置。



自动音量控制

·该功能可免除您换台时音量忽大忽小的烦恼，在换台时，自动音量控制将使各频道保持相同的音量大小。同时可避免非标准音频信号输入时对电视造成的损坏。因此，在使用时建议您把此功能设为“开”

1、按**MENU(菜单)**键，然后按▲ / ▼键选择**音响**菜单。

2、按▶键，然后按▲ / ▼键选择自动音量控制。

3、按▶键，然后按▲ / ▼键选择开或关。

4、按**MENU(菜单)**键。



手动音响调整

1、按**MENU(菜单)**键，然后按▲ / ▼键选择**音响**菜单。

2、按▶键，然后按▲ / ▼键选择您想要调整的音响项目。

3、按▶键，然后按◀ / ▶键做适当的调整。

4、按**MENU(菜单)**键。

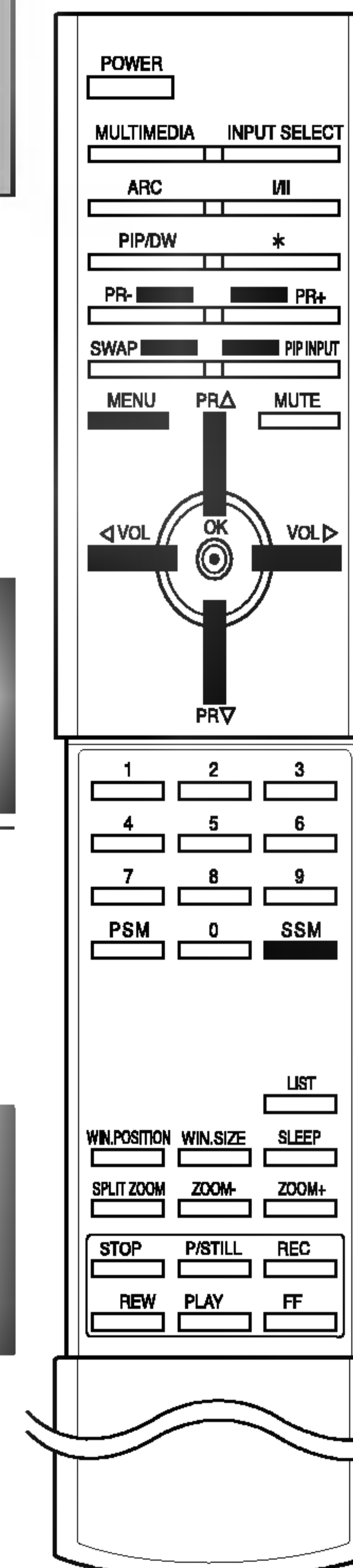
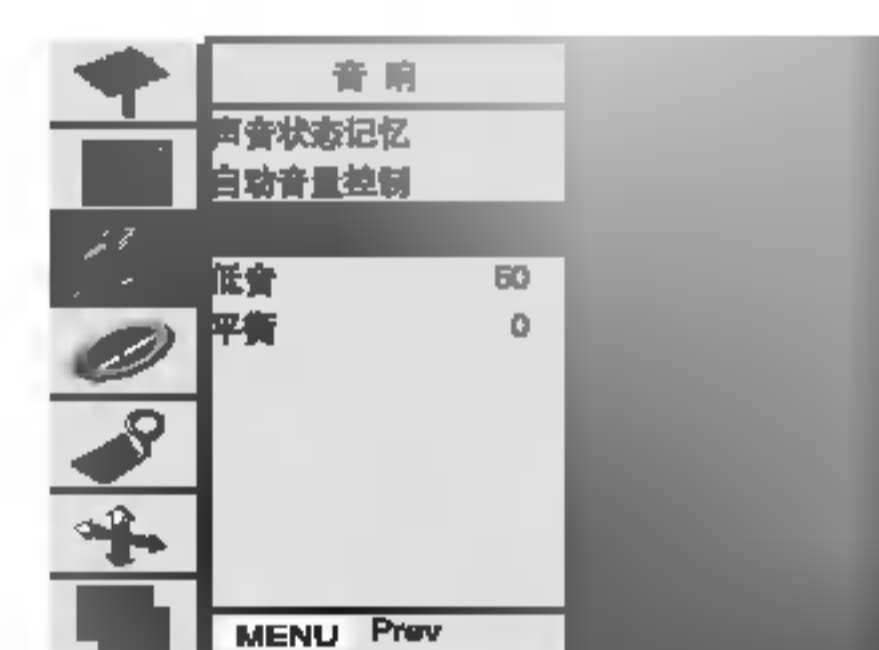

声音调整

立体声/双声道接收

在电视台播放立体声或双声道节目时选择此功能。选择一个节目后，该选台的音响信息将在节目号码和选台名称消失后出现。

广播	屏幕显示
单声道	MONO
立体声	STEREO
双声道	DUAL I

单声道选择

在接收立体声时，如果立体声信号较弱，您可通过按I/II(单/双声道)键切换到单声道，在接收单声道时，音响的效果会有所改善。



双语广播时语言选择

如果一个节目以两种语言播出(双语)，您可通过重复按I/II(单/双声道)键，依次切换到DUAL I、DUAL II或DUAL I+II三种模式。DUAL I可将主播音语言送至扬声器。DUAL II可将次播音语言送至扬声器。DUAL I+II可将不同的语言送至左右扬声器。

丽音接收(NICAM)

如果您的电视机安装了丽音接收机的话，您就能接收到高质量的丽音音响。

要反复地按I/II键，根据广播接收的类型选择输出音响。

本机可接收到丽音单声道(NICAM MONO)、调频单声道(FM MONO)、丽音立体声(NICAM STEREO)、双重丽音(NICAM DUAL)等信号。

1、当有丽音单声道放送时，您可以选择音单声道(NICAM MONO)或调频单声道(FM MONO)。

2、当有丽音立体声放送时，您可以选择丽音单声道(NICAM MONO)或调频单声道(FM MONO)。当立体声(NICAM)信号较弱时，可以选择调频单声道(FM MONO)。

3、当放送信号为单声道时，您可以选择DUAL I、DUAL II或DUAL I+II或MONO。当选择MONO时屏幕将显示MONO。

音响输出选择

在AV(视频)模式下，您可为左右扬声器选择输出音响。反复按I/II(单/双声道)键以选择音响输出。

左+右(L+R):

左侧(L)音频输入的音频信号送至左侧扬声器，右侧(R)音频输入的音频信号送至右侧扬声器。



左+左(L+L):

左侧(L)音频输入的音频信号送至左侧和右侧扬声器。



右+右(R+R):

右侧(R)音频输入的音频信号送至左侧和右侧扬声器。



时间菜单

当前时间

· 当电源出现故障或显示屏在断电后重新开机时，当前时间会被取消，需要重新设置。

- 1、按MENU(菜单)键，然后按▲ / ▼键选择时间菜单。
- 2、按▶键，然后按▲ / ▼键选择当前时间。
- 3、按▶键，然后按▲ / ▼键调整小时数。
- 4、按▶键，然后按▲ / ▼键调整分钟数。
- 5、按MENU(菜单)键。



定时关机/定时开机

- 您必须在使用此功能之前，将显示屏的当前时间设置为准确的时间。
- 当定时关机与定时开机的时间设置为相同的时候，执行的是定时关机的功能。
- 定时开机运行的条件是显示屏必须是待机状态。

- 1、按MENU(菜单)键，然后按▲ / ▼键选择时间菜单。
- 2、按▶键，然后按▲ / ▼键选择定时关机或定时开机。
- 3、按▶键，然后按▲ / ▼键选择设定。
- 4、按▶键，然后按▲ / ▼键调整小时数。
- 5、按▶键，然后按▲ / ▼键调整分钟数。
- 6、仅适用于定时开机模式：按▶键，然后按▲ / ▼键调整音量。
- 7、按MENU(菜单)键。

注:

- a、当电源断电时，时间需重设。
- b、设置定时开机两个小时后，电视机将自动选择待机状态。
- c、一旦设置了定时开/关机后，这些功能每天都需事前调整。
- d、在同时设置了定时开/关机时，将只执行定时关机。
- e、本机只能在待机模式下进行定时开机的操作。

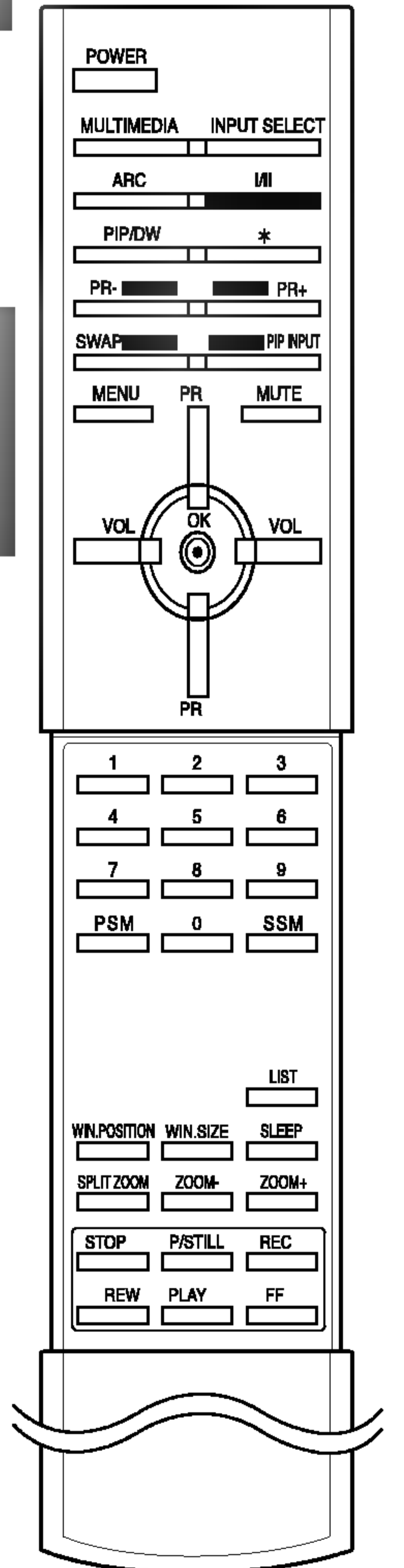
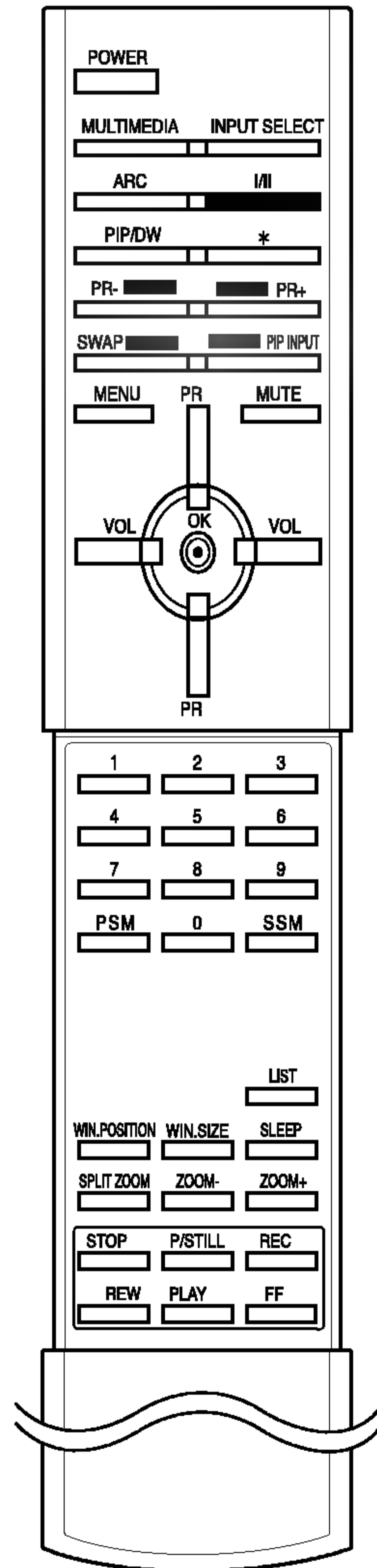

时间菜单

自动关机

- 如果没有输入信号，则约10分钟后，显示屏会自动转入待机状态。
- 按**MENU(菜单)**键，然后按▲ / ▼键选择**时间菜单**。
 - 按▶键，然后按▲ / ▼键选择**自动关机**。
 - 按▶键，然后按▲ / ▼键选择**关或设定**。
 - 按**MENU(菜单)**键。

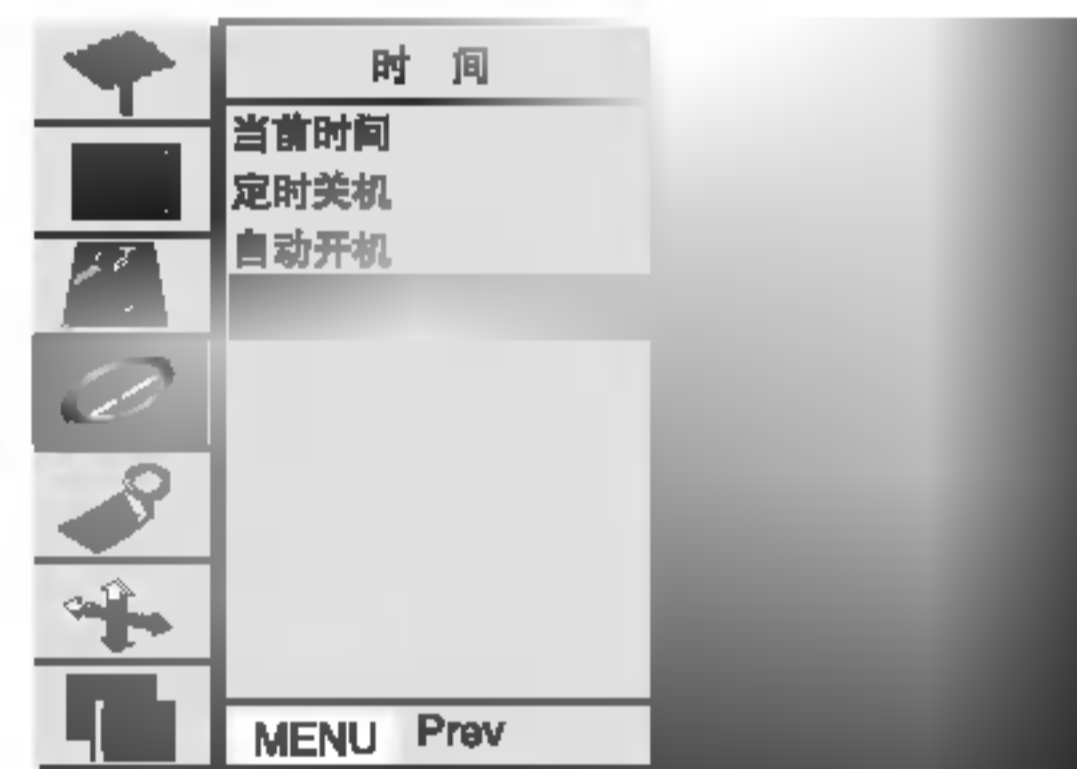

睡眠关机

- 在您事先预置的时间到时，睡眠关机定时器会自动把电视机置于待用状态。
- 按遥控器上的**SLEEP(睡眠关机)**键选择分钟数。
分钟 会出现在屏幕上，反复按会依次显示10,20,30,60,90,120,180和240。定时器会从您所选择的分钟数开始倒计时。
- 当您想将睡眠关机时间在屏幕上显示时，请按**OK(确定)**键。

- 要想查看剩余的睡眠关机时间，请再按一次**SLEEP(睡眠关机)**键或**OK(确定)**键。
- 要想取消睡眠关机时间，反复按**SLEEP(睡眠关机)**键直至分钟 出现。
- 当您关闭电视机或将电视机转为待机后，电视机则会取消预置的睡眠关机时间。

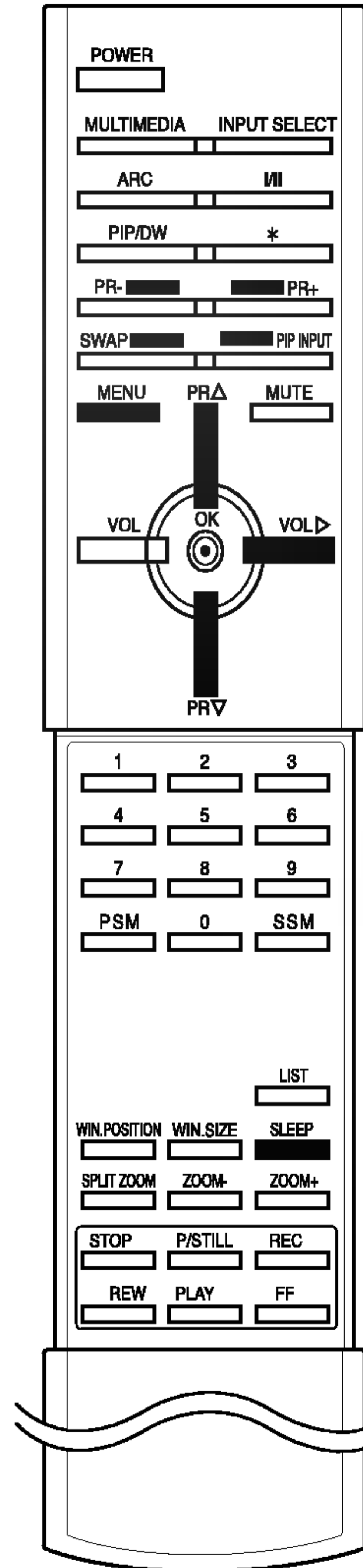

特殊菜单

童锁

- 这一功能用来防止未经同意看一些节目。如果要享受此功能，必须用遥控器才能控制。设置该锁后，按前端控制板上除电源开关以外的按键都不起作用，仅显示“△童锁”。
- 按**MENU(菜单)**键，然后按▲ / ▼键选择**特殊菜单**。
 - 按▶键，然后按▲ / ▼键，选择**童锁**。
 - 按▶键，然后按▲ / ▼键，选择**开/关**。
 - 按**MENU(菜单)**键。

- 如果您关闭电视机，则电视机所记忆的节目将是您在关闭前所收看的节目。
- 童锁开模式下，如果您的电视机为待机状态，您可以按电视机前面板上的**INPUT SELECT(输入选择)**键或遥控器上的**POWER(电源)**键或**INPUT SELECT(输入选择)**键将其完全打开。
- 童锁开模式下，如果按前面板上的任意键，屏幕上将显示“△童锁”

屏幕保护功能

- 为避免一幅固定的图像长时间的停留在屏幕上，长时间的从PC/视频游戏机中显示的固定图像将会导致屏幕上残像的产生。
 - 此功能是延长固定图像在屏幕上的显示时间，但是它并不能完全的避免永久的图像。
- 按**MENU(菜单)**键，然后按▲ / ▼键选择**特殊菜单**。
 - 按▶键，然后按▲ / ▼键选择**屏幕保护**。
 - 按▶键，然后按▲ / ▼键选择**开或关**。
 - 按**MENU(菜单)**键。

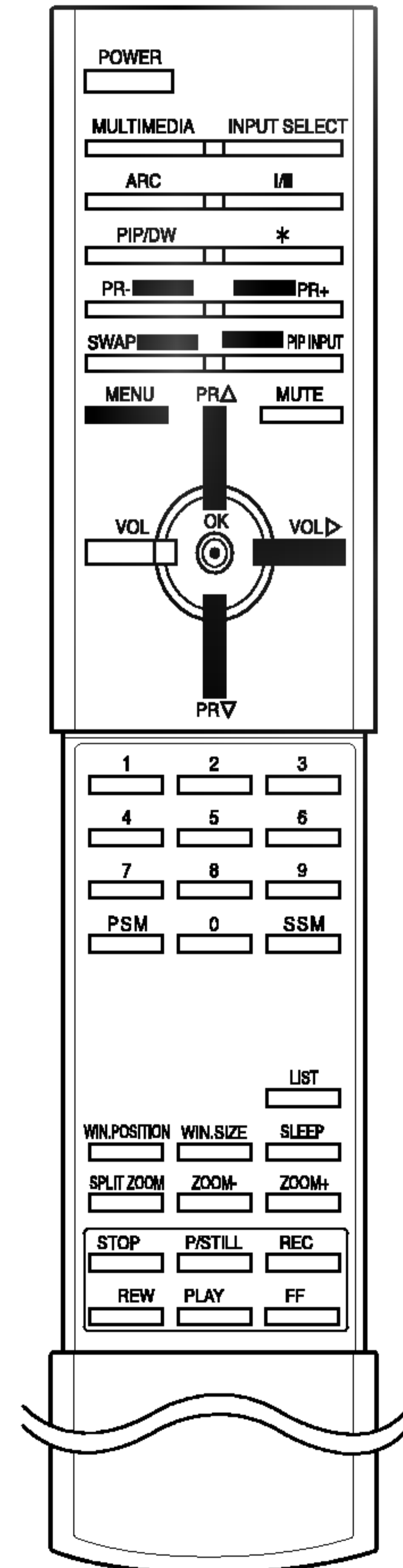

画面菜单

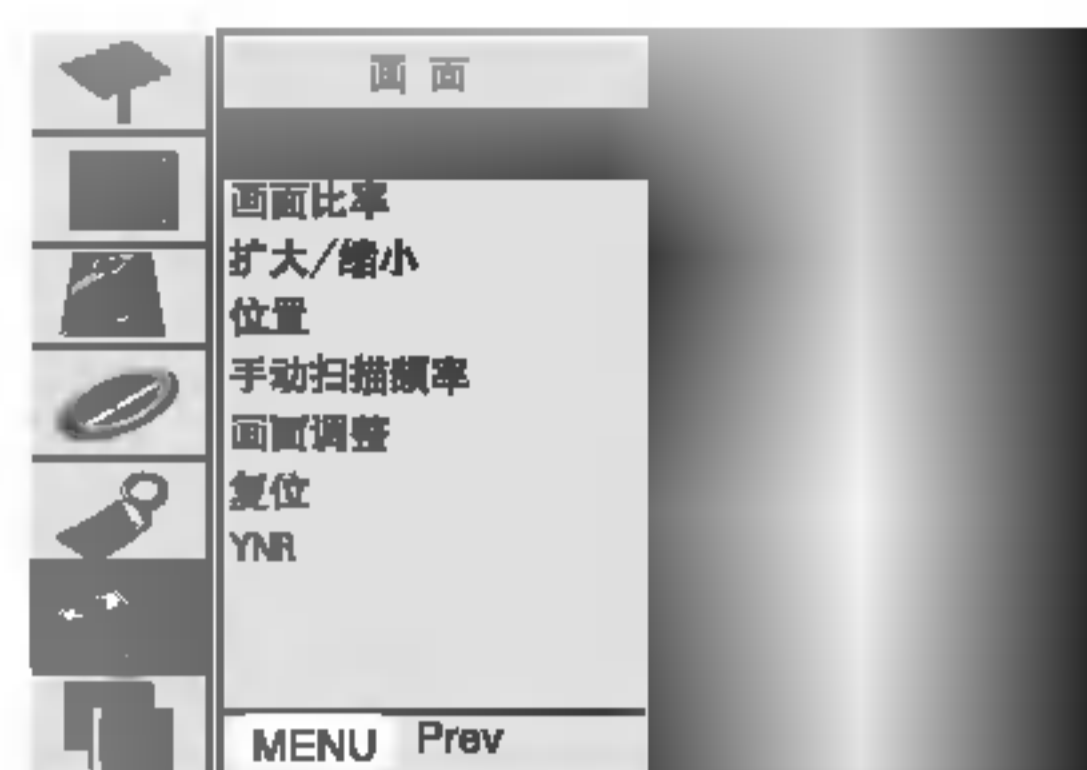

自动扫描频率(仅适用于RGB[PC]模式)

- 此功能可调整图像的位置及减少图像的抖动。
- 1、按**MENU(菜单)**键，然后按▲ / ▼键选择画面菜单。
 - 2、按▶键，然后按▲ / ▼键选择**自动扫描频率**。
 - 3、按▶键开始**自动扫描频率**。
 - 当自动扫描频率完成后，屏幕上将会显示**OK**。
 - 如果图像的位置还不正确，请再试一次自动扫描频率功能。
 - 4、在**RGB(PC)**模式中，经过**自动扫描频率**后，还需要进行调整的话，您可以再调整**手动扫描频率**。

- 如果图像还是不正确的话，您只要再进一步的调整，显示屏就会正常的运行。
- 在**DVI**模式中，不需要运行**自动扫描频率**和**手动扫描频率**。

画面比率

您可以通过以下不同的画面模式来观看电视节目**4:3**、**16:9**和**放大画面**。您也可以通过按遥控器上的画面比率键来选择您所喜欢的画面模式。

您也可以在屏幕菜单中选择**4:3**、**16:9**、**放大画面**。

4:3

根据选项您可以得到正常的画面尺寸**4:3**，在屏幕的左右两侧会出现两道黑条。

16:9

根据选项您可以水平调整画面，享受到影院宽屏幕(**16:9**)或普通电视节目。用**16:9**模式的屏幕收看节目时，效果类似于将**4:3**的画面左右放大至充满整个屏幕。

放大画面

您可以通过放大画面的模式来享受到影院大屏幕的效果。画面的上下部分放大至充满整个屏幕，上部和下部的画面将显示不出来。

在**PC**和**Component 480p**以上模式下只能选择**4:3**和**16:9**两种画面比率。

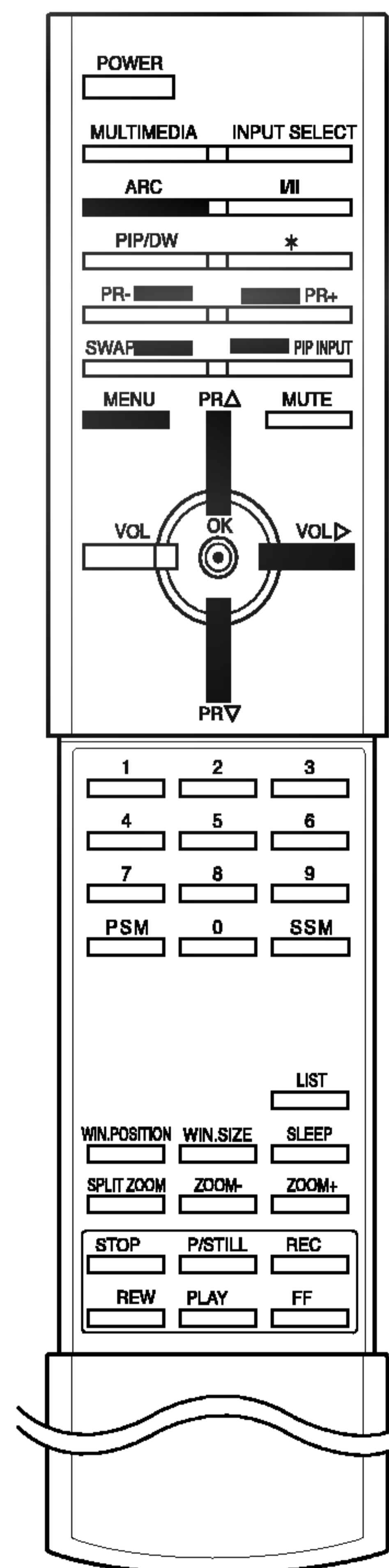

画面菜单

画面尺寸的调整

- 1、按**ZOOM+** / **ZOOM-** (**放大/缩小**)键来放大或缩小主画面的尺寸。
- 2、在放大模式下，按▲ / ▼和◀ / ▶键调整主画面的位置。

注：缩小功能仅针对放大后的画面而言。
无副画面状态时，可在画面菜单中选择**扩大/缩小**功能来放大和缩小主画面的尺寸。



屏幕位置

- 此功能只能在下列模式中运行：
RGB-PC、**COMPONENT 480p**。

- 1、按**MENU(菜单)**键，然后按▲ / ▼键选择画面菜单。
- 2、按▶键，然后按▲ / ▼键选择**位置**。
- 3、按▶键，然后按▲ / ▼键或◀ / ▶键调整位置。
- 4、按**MENU(菜单)**键。

手动扫描频率(仅适用于RGB[PC]模式)

- 如果图像在经过自动扫描频率后还不清晰，特别是字符有抖动的现象时，请用手动调整图像的。
- 要想有准确的图像尺寸，请调整。

- 1、按**MENU(菜单)**键，然后按▲ / ▼键选择画面菜单。
- 2、按▶键，然后按▲ / ▼键选择**手动扫描频率**。
- 3、按▶键，然后按▲ / ▼键选择 或 。
- 4、按◀ / ▶键进行适当的调整。
 - 的调整范围在**0~31**之间。
 - 的调整范围在**-50~+50**之间。
- 5、按**MENU(菜单)**键。

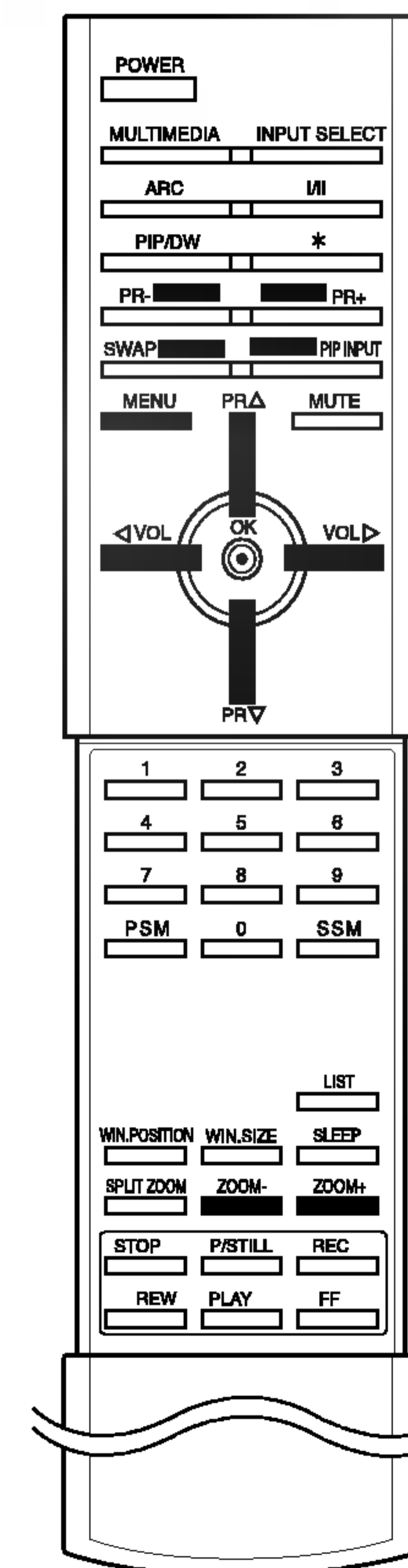

画面菜单

画面调整

• 此功能在您收看录像节目时，可纠正画面抖动或图像不稳定的情况。

- 1、按**MENU(菜单)**键，然后按▲ / ▼键选择**画面菜单**。
- 2、按▶键，然后按▲ / ▼键选择**画面调整**。
- 3、按▶键，然后按▲ / ▼键选择 或 。
 - 当收看录像节目时请选择 。
 - 当收看其它外部设备中的节目时请选择 。（除VCR(录像机)）
- 4、按**MENU(菜单)**键。

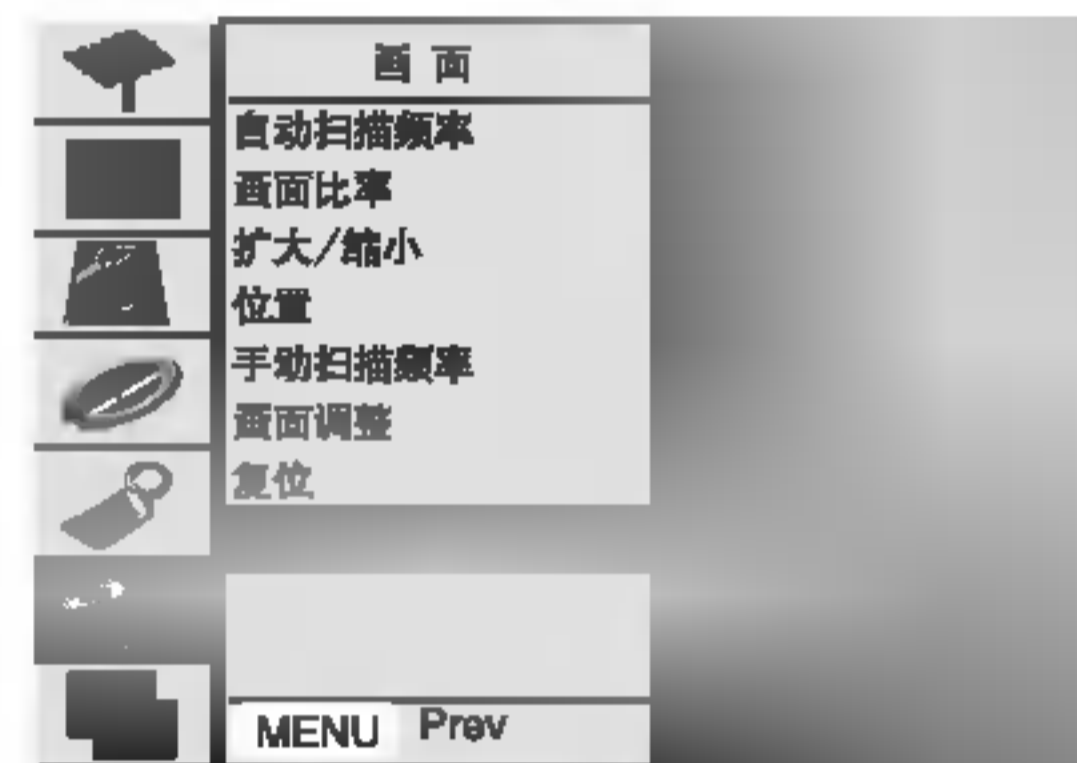
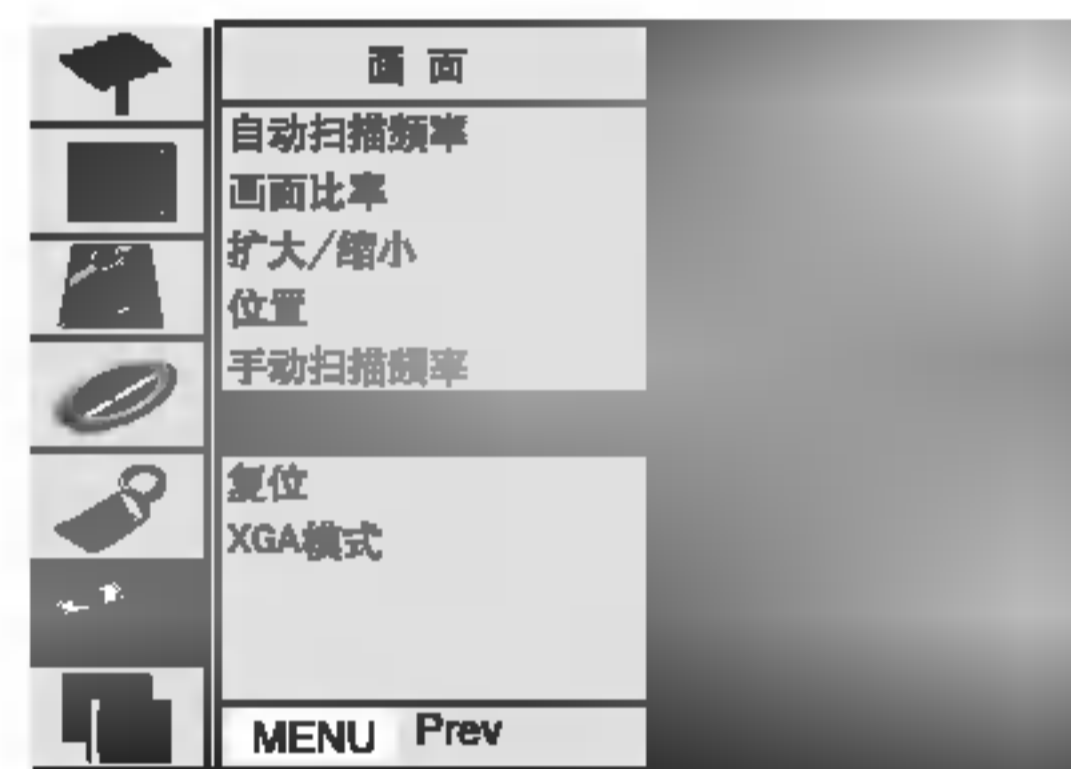

初始化预置（回到出厂时的设置状态）

• 要恢复到预置的调整数值，请用▲ / ▼键来选择**复位**，然后在按▶键。

XGA模式的选择(仅适用于RGB,DVI模式)

• 要想收看正常的画面模式，请选择相匹配的RGB模式的分辨率和XGA模式。

- 1、按**MENU(菜单)**键，然后按▲ / ▼键选择**画面菜单**。
- 2、按▶键，然后按▲ / ▼键选择**XGA模式选择**。
- 3、按▶键，然后按▲ / ▼键选择您喜欢的XGA分辨率。
- 4、按**MENU(菜单)**键。

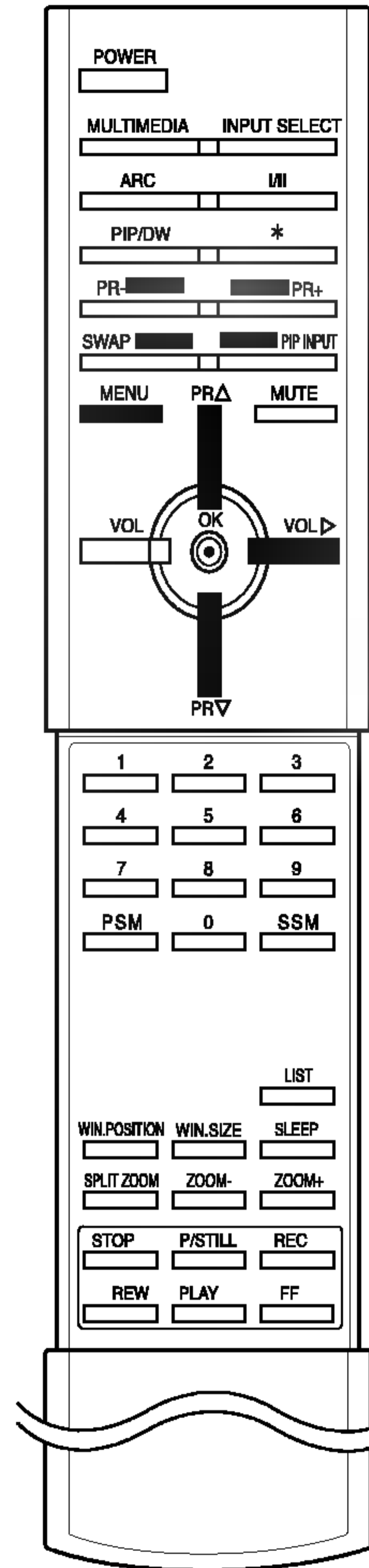

画面菜单

YNR(亮度降噪) (仅适用于AV1,AV2,S-VIDEO和COMPONENT 480i/576i模式)

• 为在电视信号接收弱的地区收看到正常的电视节目，降低画面干扰。

- 1、按**MENU(菜单)**键，然后按▲ / ▼键选择**画面菜单**。
- 2、按▶键，然后按▲ / ▼键选择**YNR**。
- 3、按▶键，然后按▲ / ▼键选择**开或关**。
- 4、按**MENU(菜单)**键。

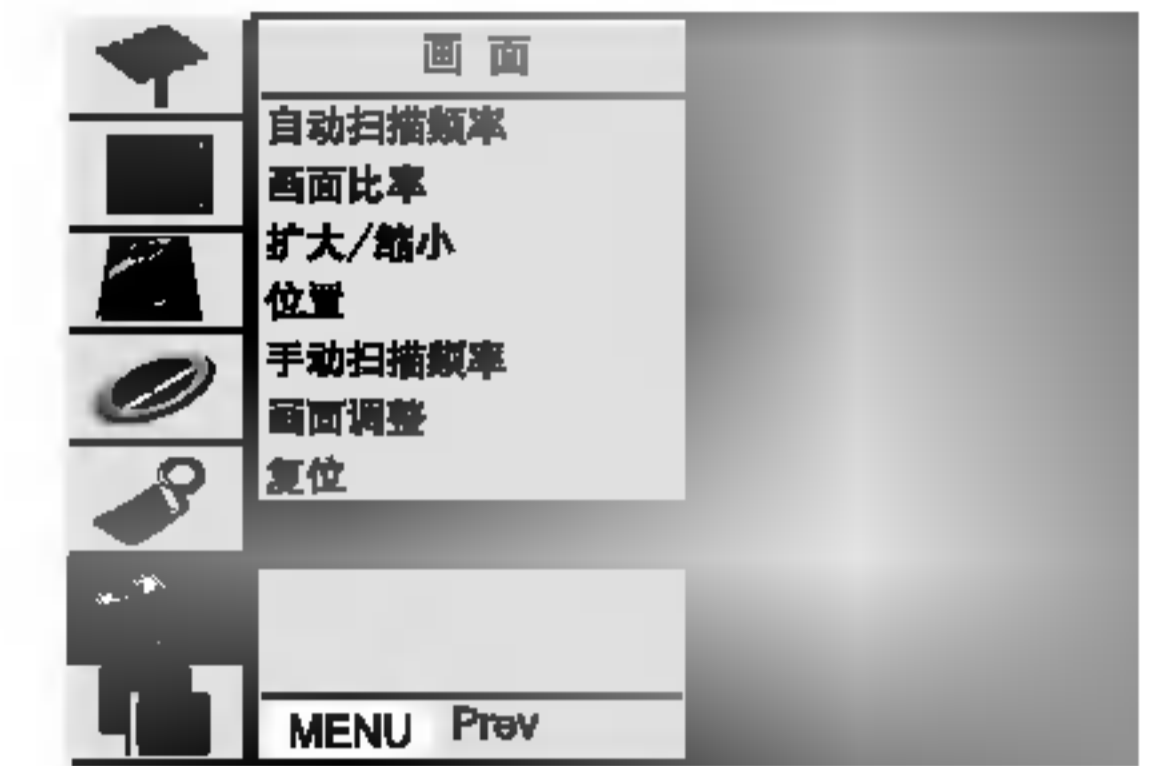

局部放大功能

• 此功能可按平均分割来放大屏幕上的图像。
• 可以在任何输入画面下使用本功能。
• 在2-分割图放大模式，您只能向上或向下移动屏幕图像。
• 如果屏幕图像被放大，屏幕移动时，不需要选择其它的分割块。

- 1、按**SPLIT ZOOM(局部放大)**键。
• 每按一次**SPLIT ZOOM(局部放大)**键，都会按下列顺序改变屏幕的显示。



假设为9-分割图放大模式：

按数字键选择您想放大的图像部分。如果您选择的是序号5，则第5块图像被放大，然后您也可以按▲ / ▼ 或 ◀ / ▶ 键来移动放大的图像。

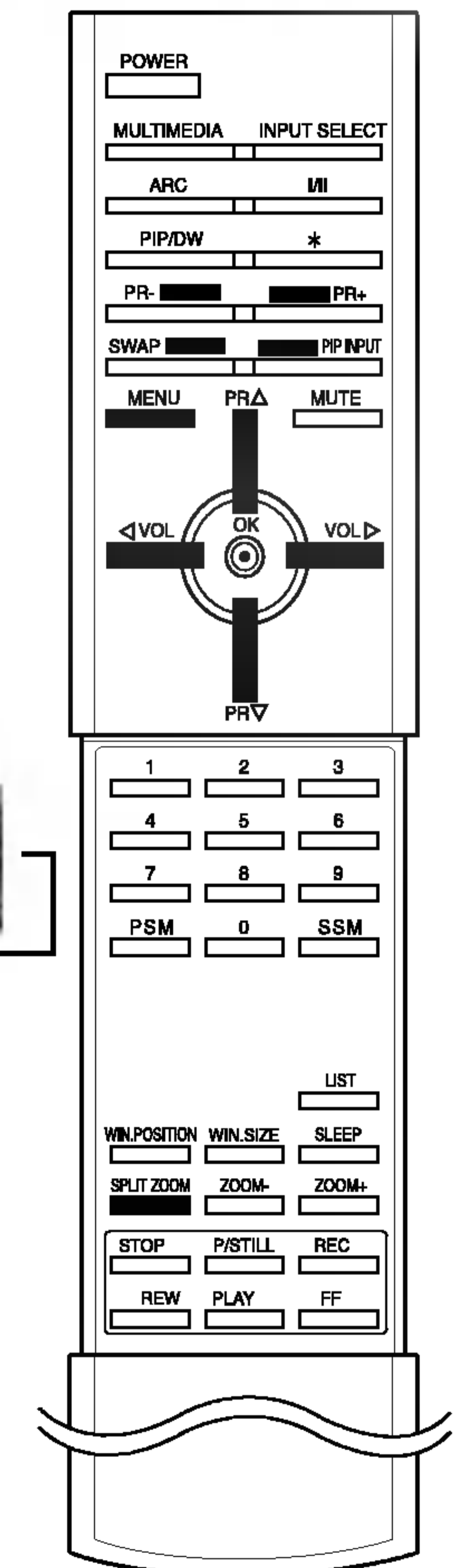
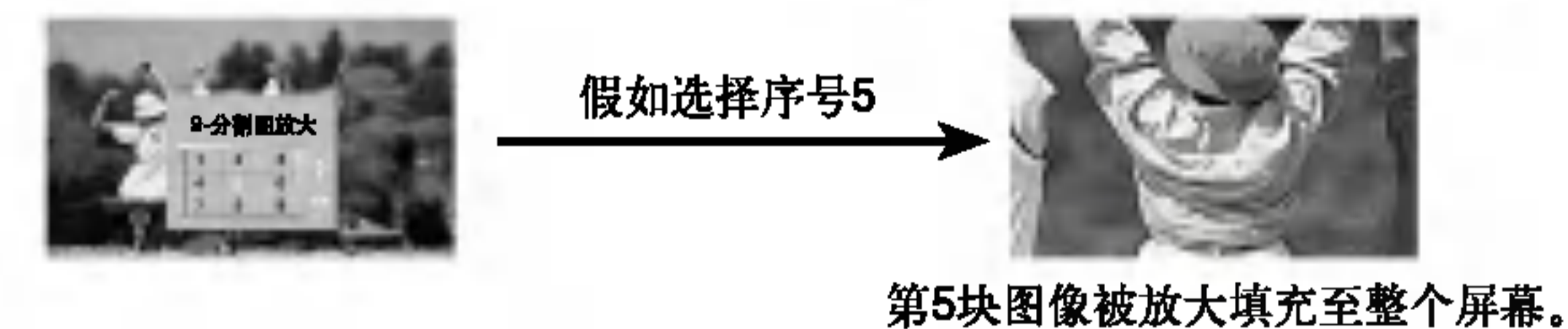

画中画/双画面功能



PIP(画中画)功能可以使您在显示屏的屏幕中同时收看两个不同的画面。

主画面的选择

可以输入TV,AV1,AV2,S-Video,Component,RGB或DVI模式。
当电视机连接录像机或其他一些设备时使用AV模式。

注：如果电视机经过天线端子连接录像机的话，应选择使用TV模式。
请参照“外部设备的连接”。

- 1、按MENU(菜单)键，然后按▲ / ▼ 键选择画中画 / 双画面菜单。
- 2、按▶ 键，然后按▲ / ▼ 键选择输入。
- 3、按▶ 键，然后按▲ / ▼ 键选择TV,AV1,AV2,S-Video,Component,RGB或DVI模式。



- Video1:把VCR连接到电视机的AV1端子上。
Video2:把VCR连接到电视机的AV2端子上。
S-Video:把S-Video连接到电视机的S-VIDEO端子上。
Component:把DVD连接到电视机的DVD输入端子上。
RGB:把PC连接到电视机的RGB端子上。
DVI:把数码PC连接到电视机的DVI端子上。

4、按MENU(菜单)键。
您可以按INPUT SELECT键选择TV,S-Video,Video1,Video2,Component,RGB或DVI模式。

在S-Video,Video1,Video2,Component,RGB或DVI模式下按或数字键返回到正常收看电视节目的状态。

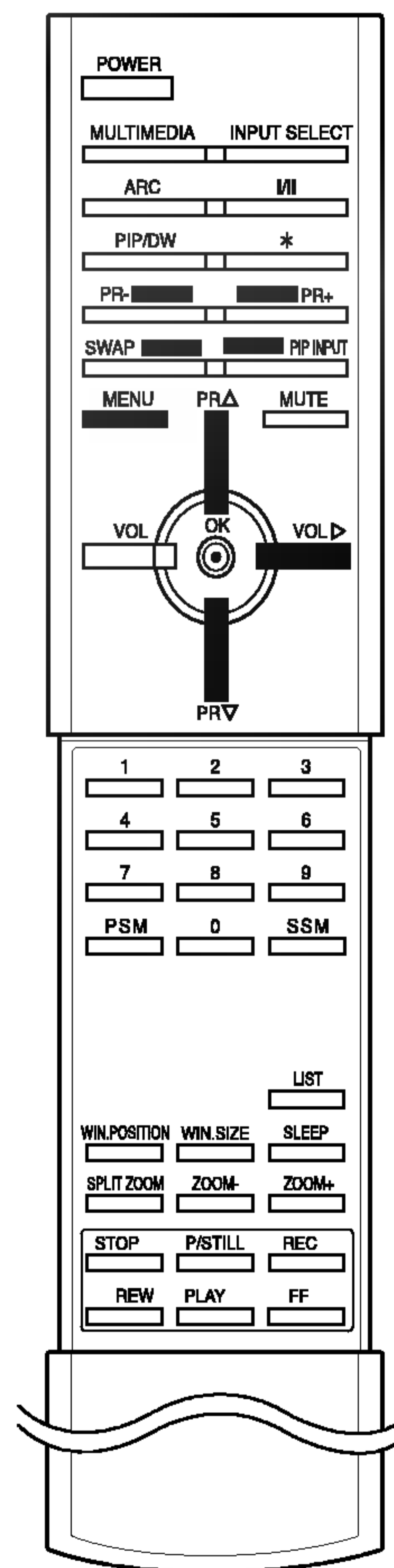

画中画/双画面功能

主画面尺寸调整

- 1、按MENU(菜单)键，然后按▲ / ▼ 键选择PIP/DW (画中画/双画面)菜单。
- 2、按▶ 键，然后按▲ / ▼ 键选择双画面。

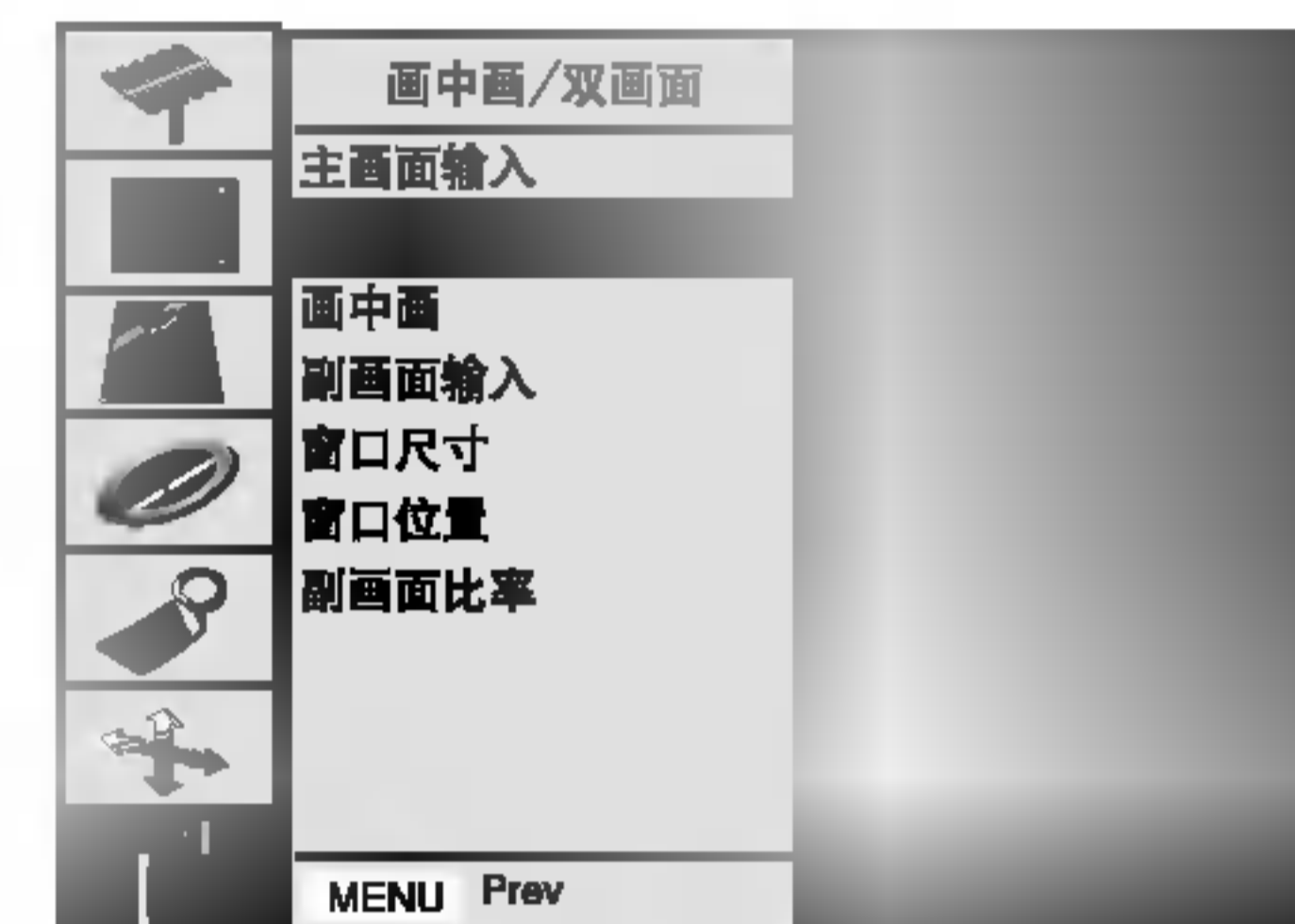

- 3、按▶ 键，然后按▲ / ▼ 键选择双画面1,双画面2或关。
- 4、按MENU(菜单)键。

注：当双画面开的时候，不能选择画面位置和画中画比率。

画中画/双画面的开关

- 1、按MENU(菜单)键，然后按▲ / ▼ 键选择画中画/双画面菜单。
- 2、按▶ 键，然后按▲ / ▼ 键选择画中画。
- 3、按▶ 键，然后按▲ / ▼ 键选择开或关。
- 4、按MENU(菜单)键。

您还可以按遥控器上的PIP/DW键选择画中画，双画面1，双画面2或关。

副画面输入模式的选择

按遥控器上的PIP INPUT键选择副画面输入模式。



您可以用画中画/双画面菜单来调整。

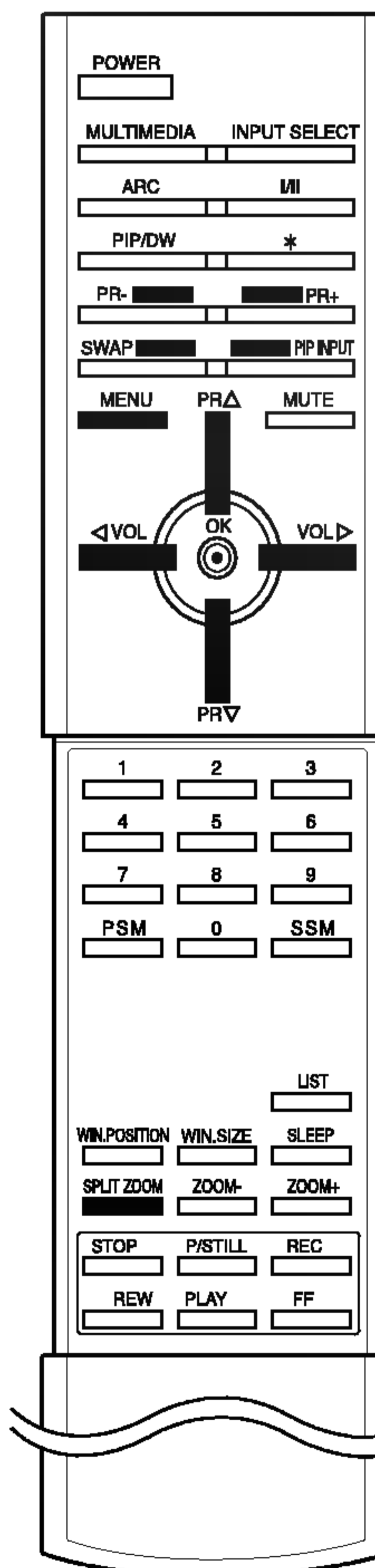

画中画/双画面功能

副画面尺寸调整



1. 按MENU(菜单)键,然后按▲ / ▼键选择画中画/双画面菜单。
2. 按▲ / ▼键选择画中画。
3. 按▶键,然后按▲ / ▼键选择画中画开。
4. 按MENU(菜单)键返回到画中画/双画面菜单。
5. 按▶键,然后按▲ / ▼键选择窗口尺寸。
6. 按▶键,然后按◀ / ▶键调整副画面的尺寸。
7. 按MENU(菜单)键。

您还可以用遥控器上的WIN.SIZE键来调整。

副画面的移动

1. 重复副画面尺寸调整的1-4步操作。
2. 按▶键,然后按▲ / ▼键选择窗口位置。
3. 按▶键,然后按▲ / ▼或◀ / ▶键移动到您需要的位置。
4. 按MENU(菜单)键。

副画面比率

1. 重复副画面尺寸调整的1-4步操作。
2. 按▶键,然后按▲ / ▼键选择副画面比率。
3. 按▶键,然后按▲ / ▼键选择4:3或16:9。
4. 按MENU(菜单)键。

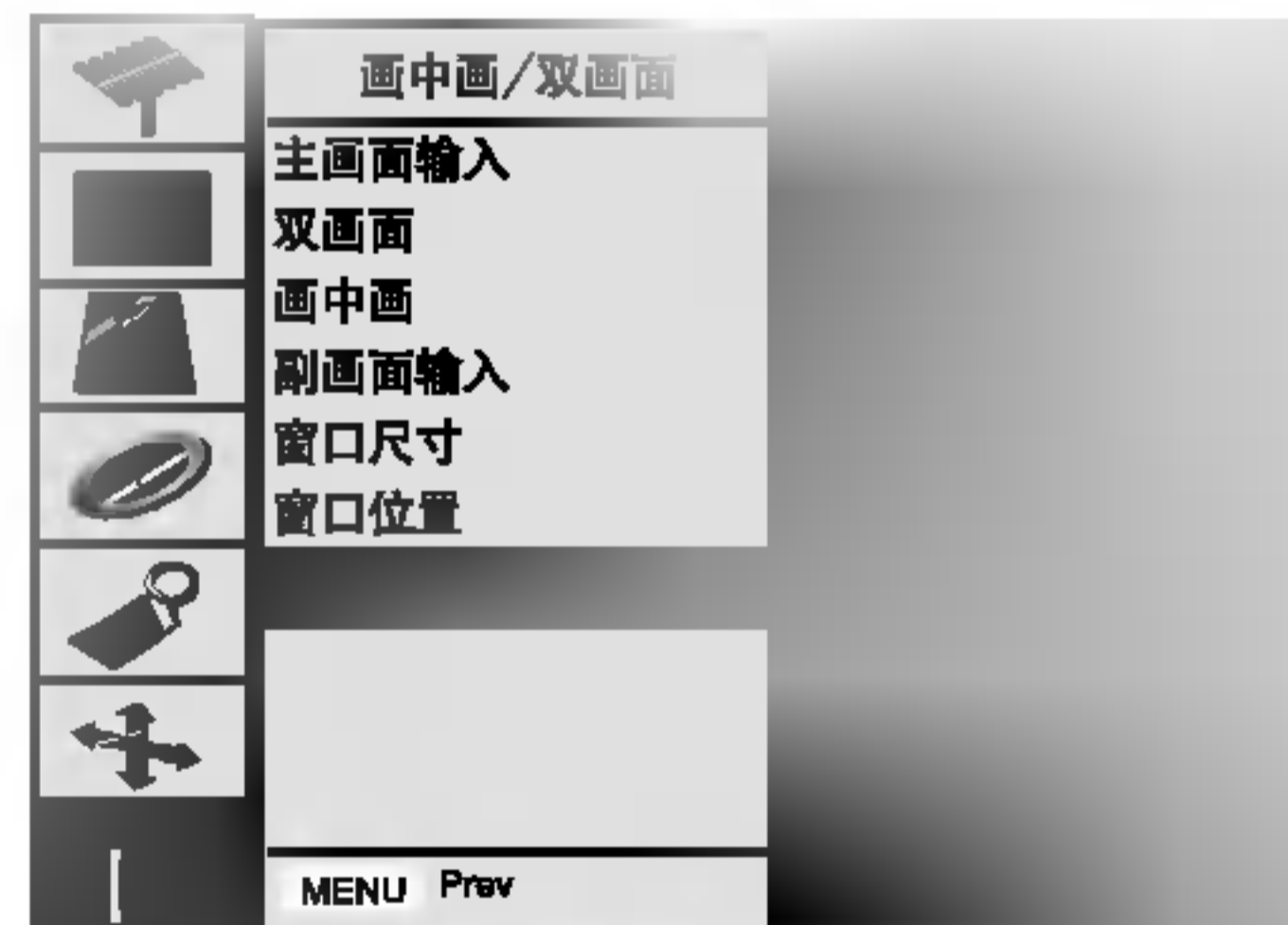

主副画面的切换

按SWAP键实现主副画面的转换。

副画面的节目选择

当副画面为TV模式时可以选择副画面的节目,按PR+/-键选择副画面的节目。

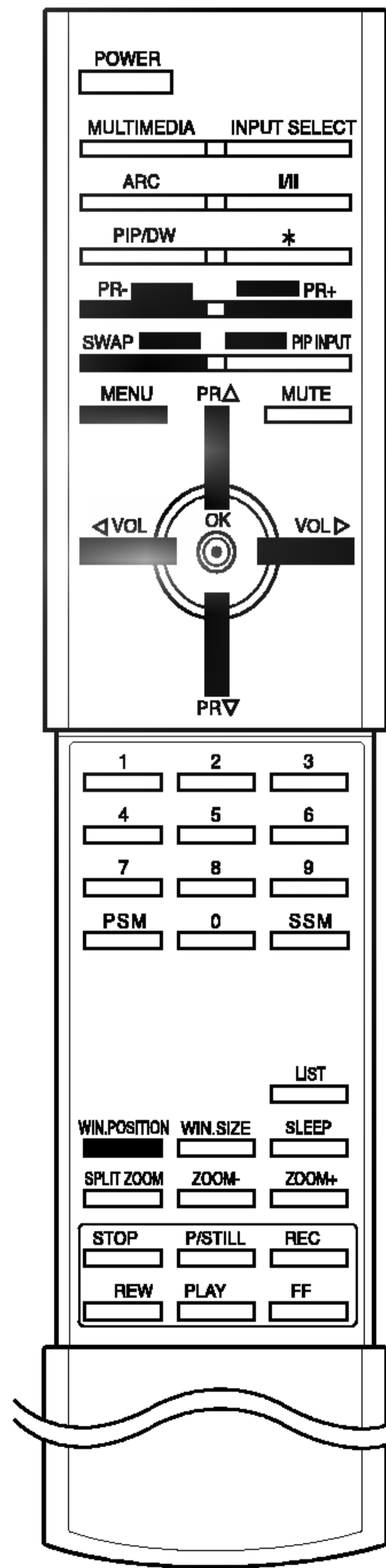

外部设备的连接

您可以把VCRS,摄像机等附加设备连接到本机上。例子如下:

天线端子

1. 将录像机VCR的RF输出端子连接到电视机后壳上的天线端子上。
2. 将天线连接线连接到录像机VCR的RF天线端子上。
3. 使用选台菜单中的“手动选台”在您所喜欢的节目号码中,来存储VCR的频道节目。
4. 在已存储的VCR的频道节目中选择节目号码。
5. 按录像机VCR上的PLAY(播放)键。

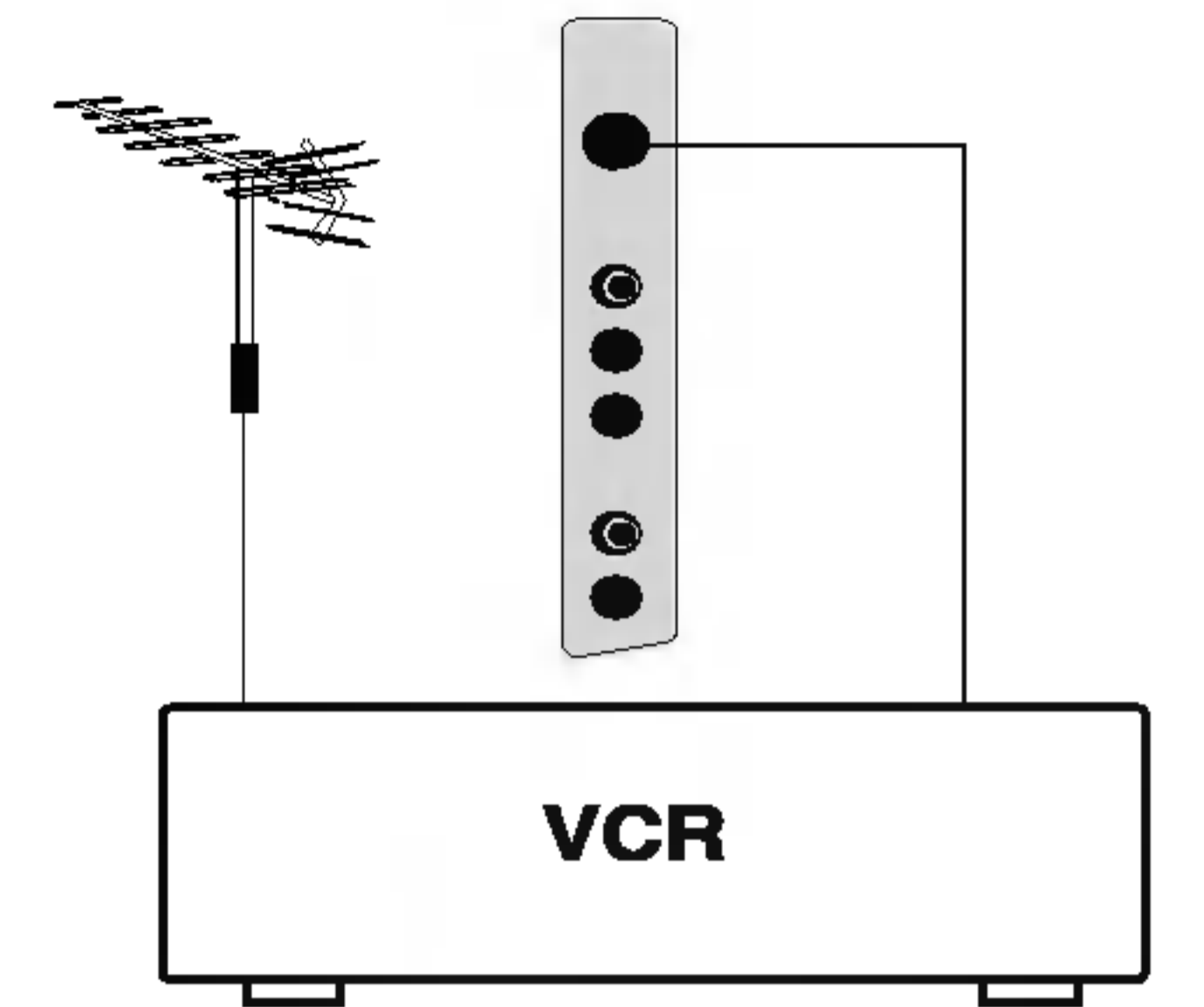

Component输入端子(DVD)

1. 将Component(480i/480p)YPbPr与DVD/DTV的YPbPr或Y-BY-RY的输出端子连接。
2. 将Component(480i/480p)的音频输入端子与DVD/DTV的音频输出端子连接。
3. 反复按TV/AV(电视/视频)或MULTIMEDIA(多媒体)键选择Component。
4. 再按Component上的PLAY键。则Component运行后的画面会出现在屏幕上。

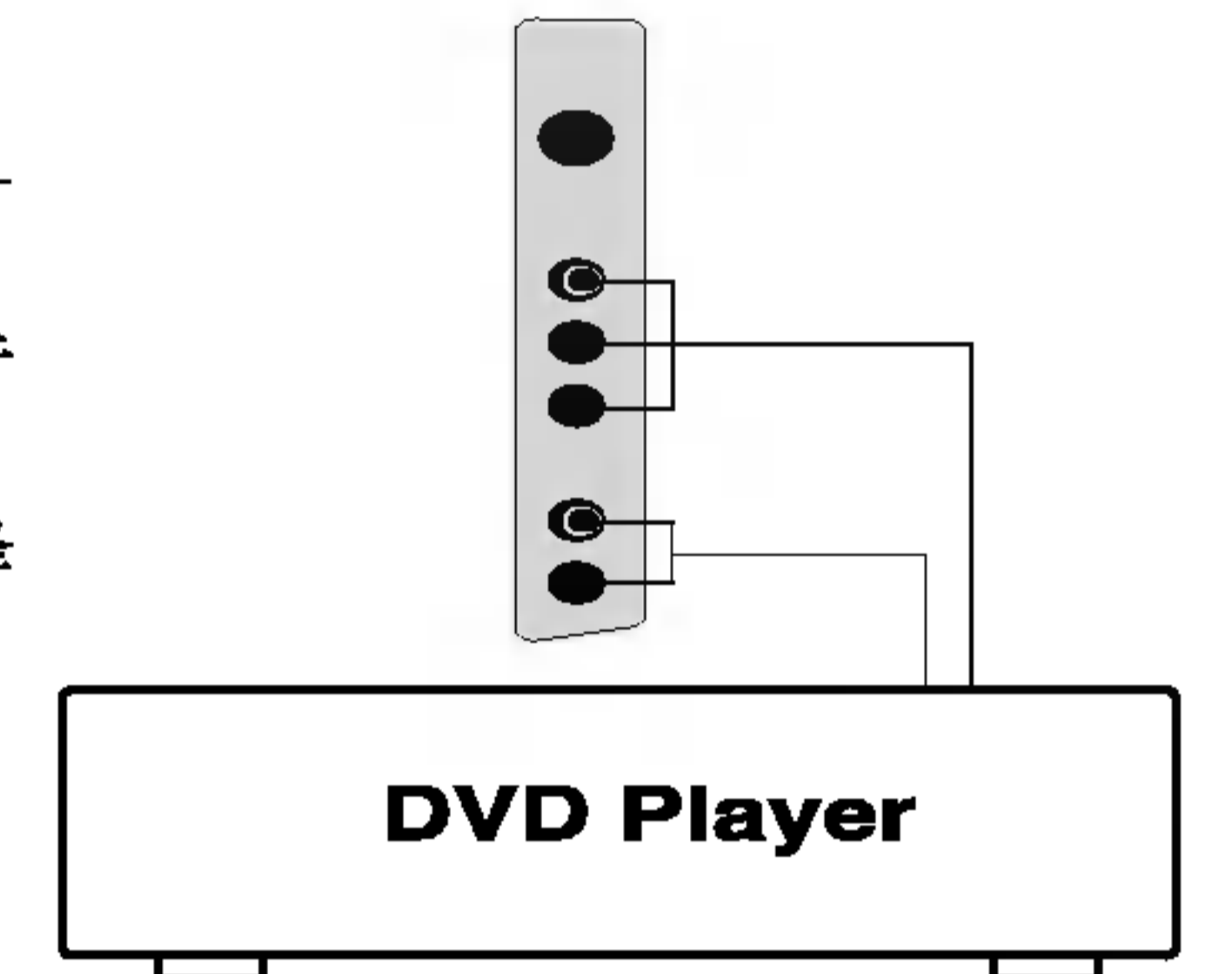

匹配模式

分辨率		480i	480p	576i	576p	720p	1080i
频率	50Hz			○	○		○
	60Hz	○	○			○	○

视频/音频端子

1. 将录像机VCR的视频/音频输出端子连接到电视机上的视频/音频端子上。
 2. 按TV/AV(电视/视频)键选择AV1或AV2。
 3. 按录像机VCR上的PLAY(播放)键。录像机VCR运行后的画面将会出现在屏幕上。
- 注:如果您是单声道的录像机,请将录像机的音频连接线连接到电视机上的AUDIO L(MONO)端子上。

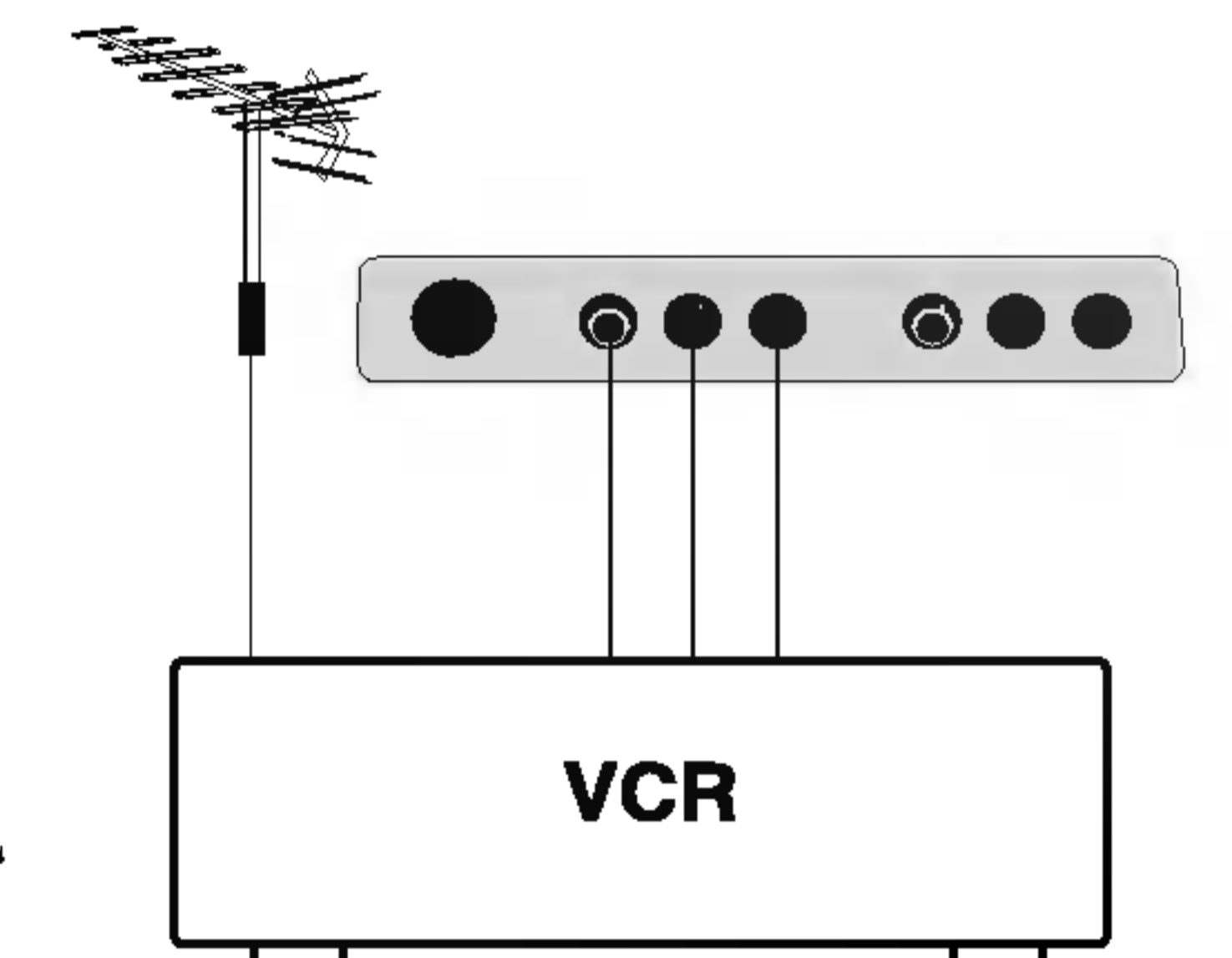

外部设备的连接

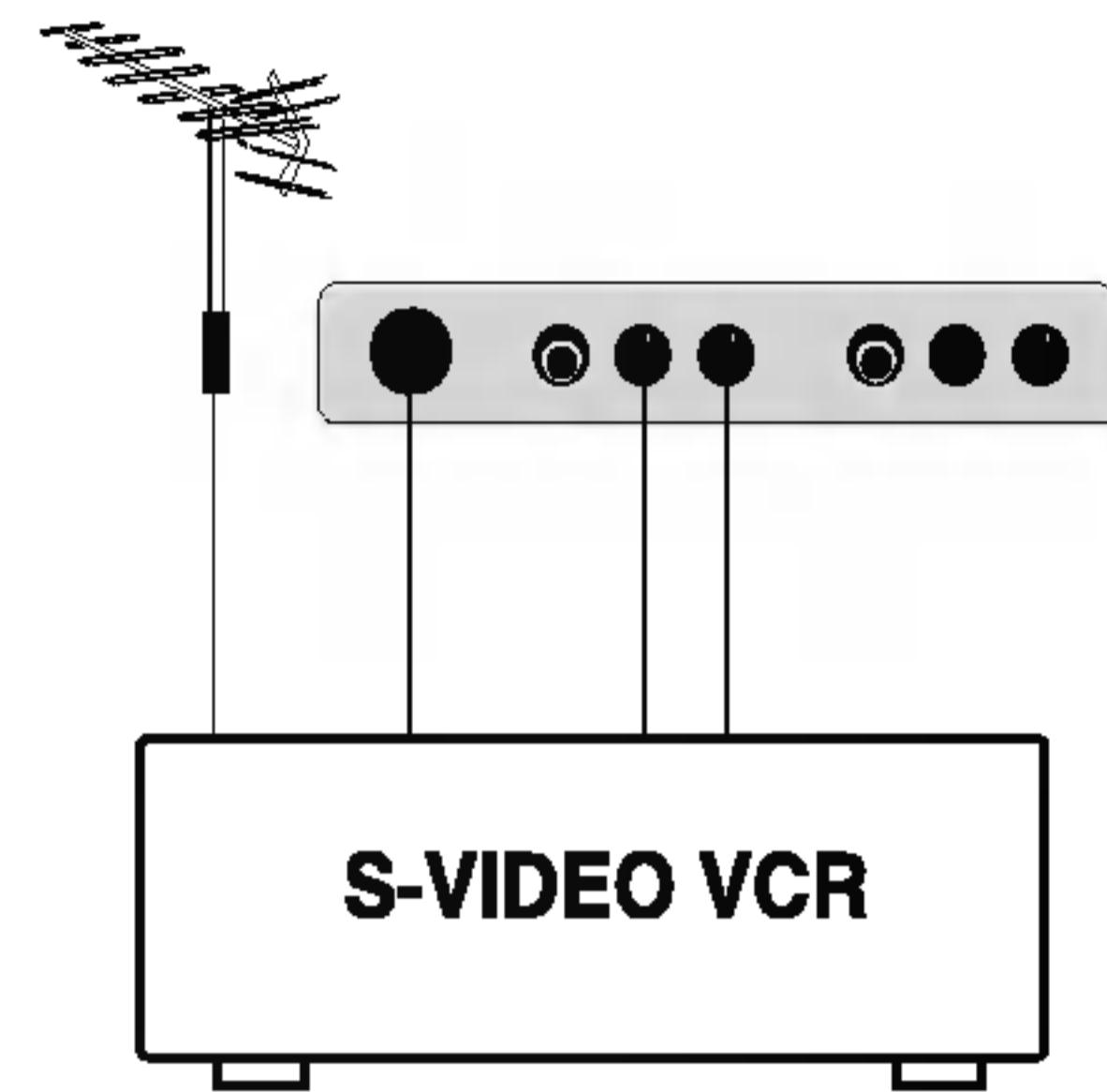

S-视频/音频端子(S-VIDEO)

当将带S端子的录像机的S-VIDEO端子连接到电视机的S-VIDEO端子上时,画面的效果会有很大的提高。

- 1、将录像机VCR的S-Video输出端子连接到电视机上的S-VIDEO端子上。
- 2、将带S端子的录像机的音频线连接到电视机上的AUDIO (音频)端子上。
- 3、反复按TV/AV(电视/视频)键选择S-VIDEO。
- 4、按录像机VCR上的PLAY(播放)键。
录像机VCR运行后的画面将会出现在屏幕上。

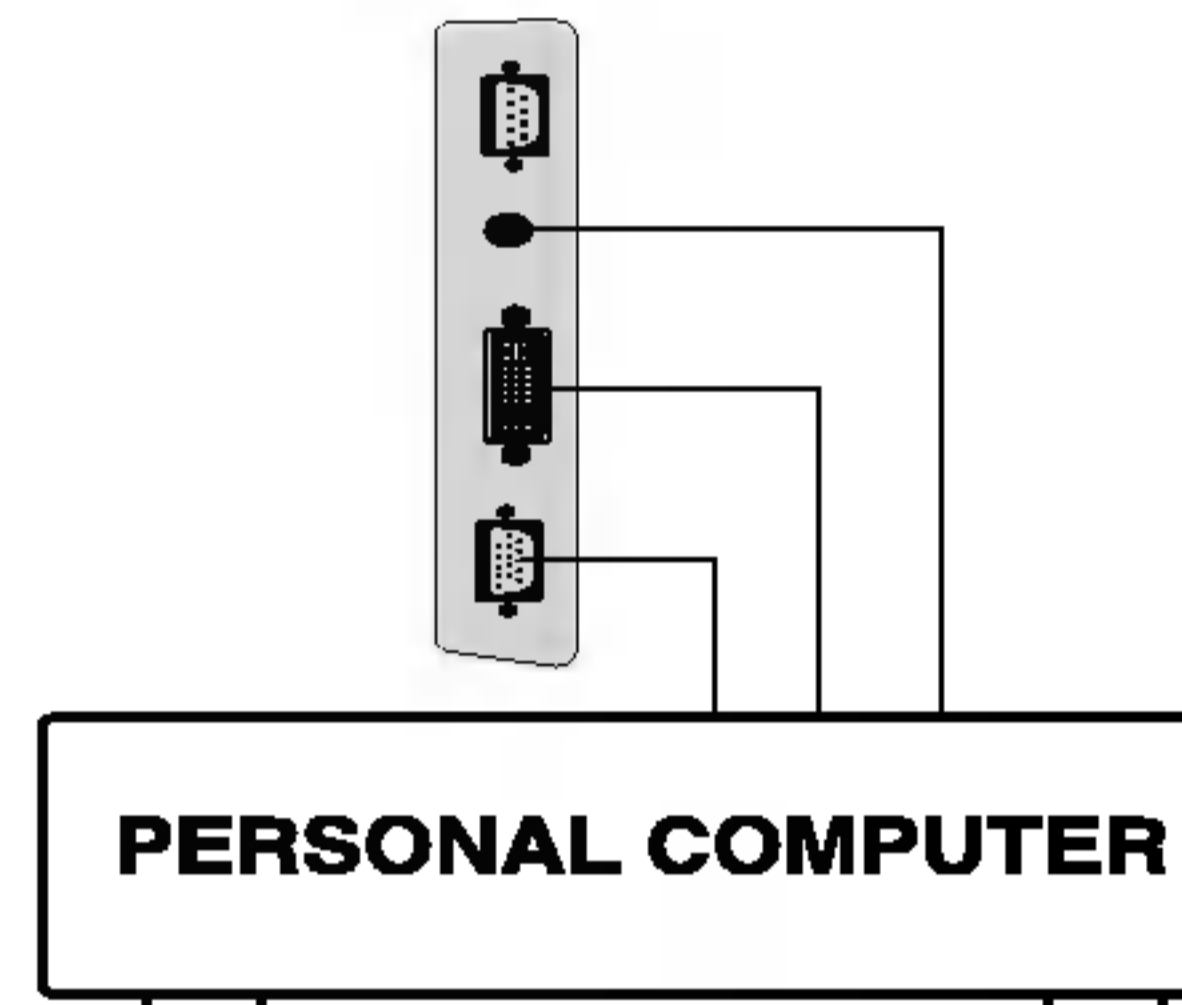

PC输入端子

- 1、将电脑显示器的输出端子连接到LCD的电脑输入插孔中。
- 2、将PC(电脑)的音频电缆连接到电视机的音频插孔中。
- 3、反复按TV/AV(电视/视频)键选择PC模式。
- 4、打开PC(电脑),电视机将显示为PC屏幕,这时电视机将作为PC的显示器使用。

注意: 如果你有苹果电脑,请用信号线将VGA桌面适配器的3排15针连接到2排15针上,然后将VGA桌面适配器连接到苹果机上。

显示器规格请参照第32页。

- 注意:**
- a. 如果电视机处于低温环境中,打开电视机,屏幕上会有轻微颤动,这是正常现象,电视机本身没有问题。
 - b. 如果可能的话,在 XGA 1024 × 768 @ 60Hz 视频模式下,使用该液晶显示屏能接收到最好的图像效果。如果采用其它规格,一些马赛克状的或处理过的画面将出现在屏幕上,本电视机已事先将分辨率调整在XGA 1024 × 768@60Hz模式。
 - c. 一些小圆点会出现在屏幕上,像红色的、绿色的或蓝色的小圆点,这对显示器的性能没有影响。
 - d. 禁忌用手指长时间按LCD屏幕,因为这样可能影响图像的效果。
 - e. 当PC显示器出现在电视屏幕上时,一些信息会出现在屏幕上,信息会依据Window版本不同而不同(W98,2000),这时请重复按“Next”,直到屏幕显示信息结束。
 - f. 如果屏幕上显示“OUT OF RANGE”,则请参照“显示器规格”来调整电脑的分辨率。

外部设备的连接

扬声器的安装

- 1、关闭电视机并切断主电源。
 - 2、用所提供的部品(支架和螺丝)安装扬声器。
 - 3、请确保正极电源线连接正极输入端子,负极电源线连接负极输入端子。
连接时请对应连接端子的颜色匹配连接。
 - 4、任何其他扬声器连接线的长度请保证能够绑缚在所提供的线箱上。
安装时请参照右图。
- 注意:** 一旦安装完毕,扬声器的电源连接线的线箱就被固定且不可以改动。

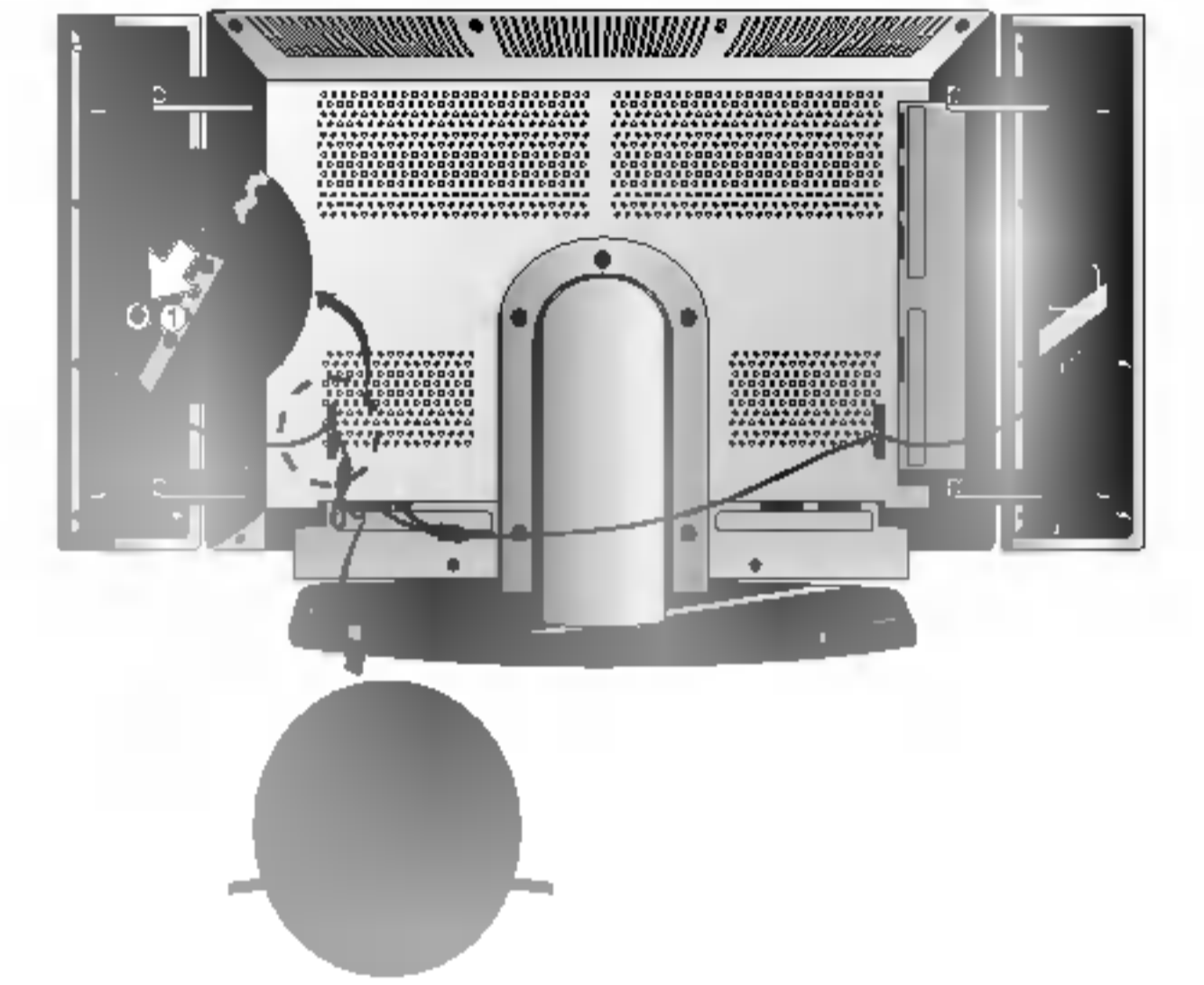
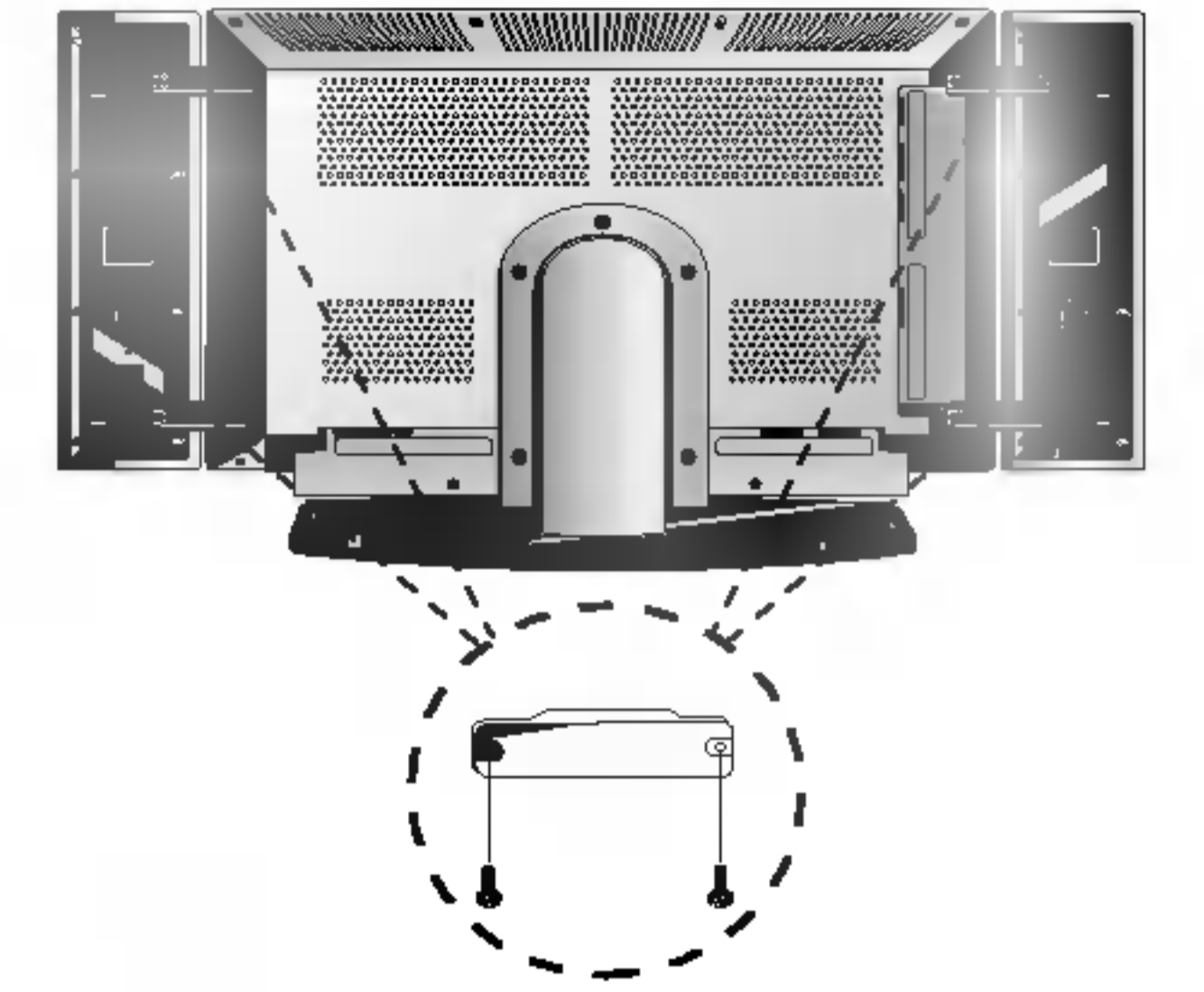

显示器规格

RGB 模式

模式	分辨率	行扫 (KHz)	场扫 (Hz)	模式	分辨率	行扫 (KHz)	场扫 (Hz)		
EGA	640 × 350	31.468	70.09	XGA	1024 × 768	48.363	60.00		
		37.861	85.08			56.476	70.06		
DOS	720 × 400	31.469	70.08			60.023	75.02		
		37.927	85.03			68.677	84.99		
VGA	640 × 480	31.469	59.94			SXGA	1152 × 864	54.348	60.05
		37.861	72.80					67.500	75.00
		37.500	75.00	77.487	85.05				
		43.269	85.00	WXGA (CVT)	1280 × 768	47.7	60.00		
		53.011	100.04			60.15	75.00		
64.062	120.00	68.596	85.00						
SVGA	800 × 600	35.156	56.25	SXGA	1280 × 960	60.000	60.00		
		37.879	60.31			75.000	75.00		
		48.077	72.18			63.981	60.02		
		46.875	75.00	MAC	832 × 624	79.976	75.02		
		53.674	85.06			49.725	74.55		

DVI 模式

模式	分辨率	行扫 (KHz)	场扫 (Hz)	模式	分辨率	行扫 (KHz)	场扫 (Hz)		
EGA	640 × 350	31.468	70.09	XGA	1024 × 768	48.363	60.00		
		37.861	85.08			56.476	70.06		
DOS	720 × 400	31.469	70.08			60.023	75.02		
		37.927	85.03			68.677	84.99		
VGA	640 × 480	31.469	59.94			SXGA	1152 × 864	54.348	60.05
		37.861	72.80					67.500	75.00
		37.500	75.00	77.487	85.05				
		43.269	85.00	WXGA (CVT)	1280 × 768	47.7	60.00		
						60.15	75.00		
				68.596	85.00				
SVGA	800 × 600	35.156	56.25	SXGA	1280 × 960	60.000	60.00		
		37.879	60.31			75.000	75.00		
		48.077	72.18			63.981	60.02		
		46.875	75.00	MAC	832 × 624				
		53.674	85.06			49.725	74.55		

外部控制设备的安装

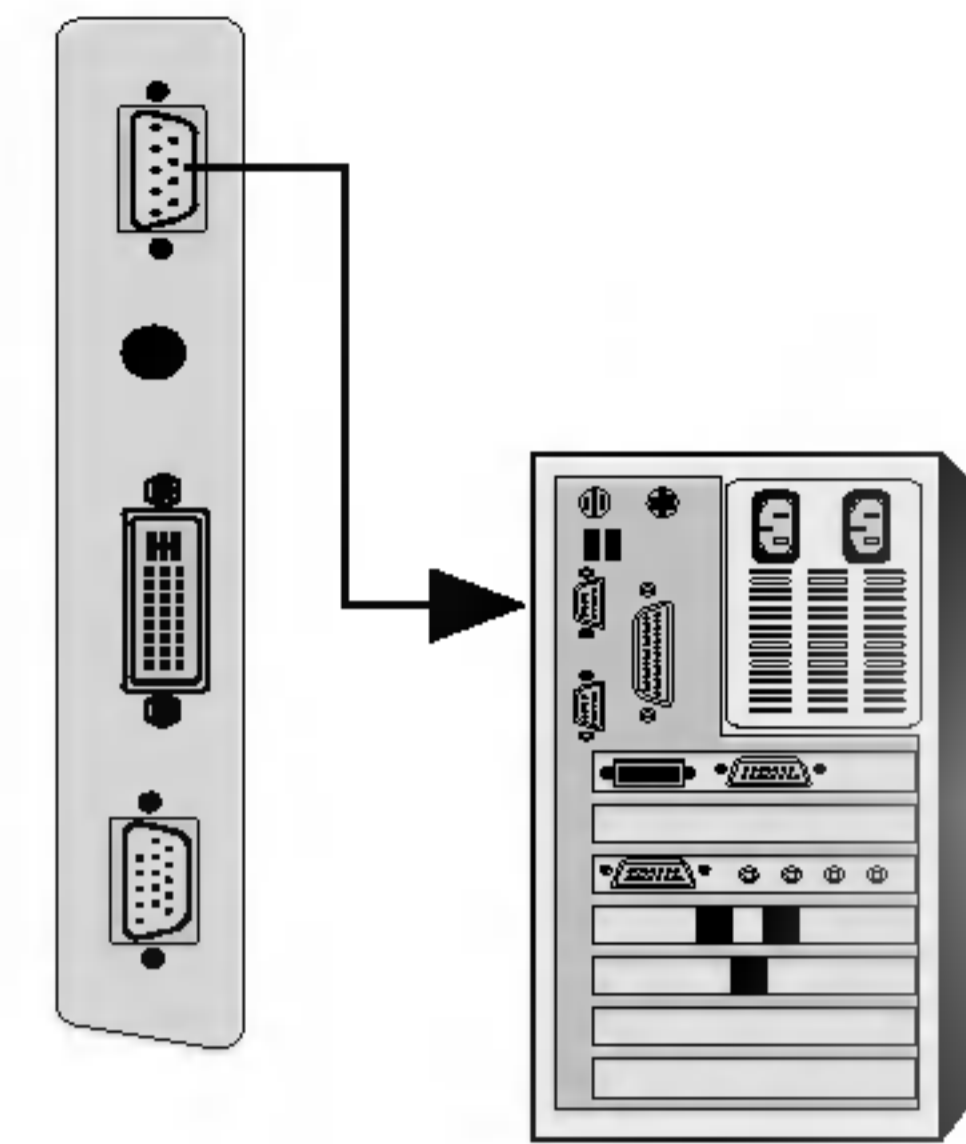

- 将RS-232C输入接口连接到一台外部控制设备(类似于电脑或一台视/音频控制系统)和能控制电视机功能的外部设备上。

与外部设备的连接

- 将控制设备的串行端口与电视机后面板的RS-232C端口相连。
- RS-232C连接线不是电视机所提供的。
- 当电视机受电脑等其他外部设备控制时, 电视机的遥控器和前面板(除主电源)将不工作。

连接器的类型: D-sub 9针接口

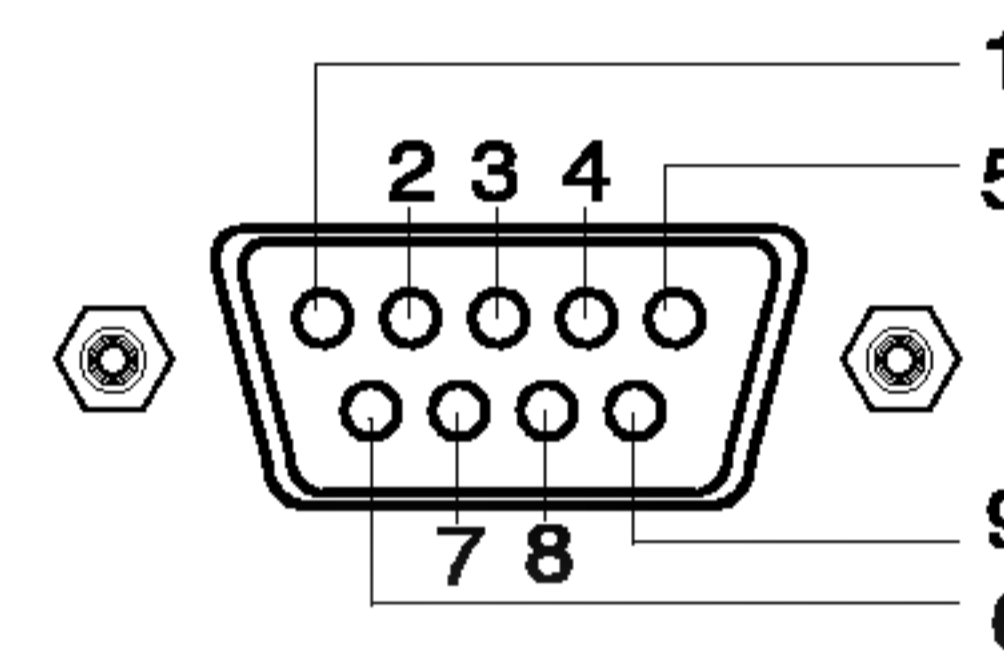

No.	接口名称
1	无连接
2	RXD (接收数据)
3	TXD (发送数据)
4	DTR (数据终端设备准备好)
5	GND (地)
6	DSR (数据准备好)
7	RTS (发送请求)
8	CTS (清除发送)
9	无连接

ID的设置

- 使用此功能可以指定电视机的ID号码。请参照38页的真值表1。

- 1、按MENU(菜单)键, 然后按▲ / ▼ 键选择特殊菜单。
- 2、按▶ 键, 然后按▲ / ▼ 键选择Set ID。
- 3、按▶ 键, 然后按◀ / ▶ 键调整Set ID, 来选择您喜欢的电视机的ID号码。
 - Set ID的调整范围在1~99之间。



信息参数

- 传输率: 115200 bps (UART)
 - 数据长度: 8 bits
 - 奇偶: 无
 - 停止位: 1 bit
 - 信息码: ASCII码
- * 使用交叉连接线。

命令参考列表

	COMMAND1	COMMAND2	DATA (Hexadecimal)
01. 电源	k	a	0~1
02. 输入选择	k	b	0~4
03. 画面比率	k	c	0~4
04. 屏幕清除	k	d	0~1
05. 声音静音	k	e	0~1
06. 声音控制	k	f	0~64
07. 对比度	k	g	0~64
08. 亮度	k	h	0~64
09. 色度	k	i	0~64
10. 色调	k	j	0~64
11. 清晰度	k	k	0~64
12. 屏显选择	k	l	0~1
13. 遥控器锁模式	k	m	0~1
14. 画中画/双画面	k	n	0~3
15. 画中画声音选择	k	o	0~1
16. 放大	k	p	21~99
17. 窗口位置	k	q	0~3
18. 高音	k	r	0~64
19. 低音	k	s	0~64
20. 平衡	k	t	0~64
21. 颜色状态记忆	k	u	0~2
22. 偏红	k	v	0~64
23. 偏绿	k	w	0~64
24. 偏蓝	k	\$	0~64
25. 副画面输入选择	k	y	0~4
26. 声音状态记忆	k	x	0~4
27. 屏幕保护模式	j	p	0~3

发送/接收协议

发送

[命令1][命令2][ID设置][Data][Cr]

- * [命令1]: 第一个命令控制电视机(j或K)。
- * [命令2]: 第二个命令控制电视机。
- * [ID设置]: 您可以从特殊功能菜单中调整ID设置, 选择您喜欢的ID号码。
调整范围是1~99。
当ID设置选择"0"时, 每个被连接的电视机都能被控制. ID设置可以用十进制(1~99)表示, 也可以用六进制(0x0~0x63)表示。
- * [DATA]: 发送命令数据, 发送'FF'数据到读命令状态。
- * [Cr]: 回车。
ASCII码' 0x0D '
- * []: ASCII码' 间隔(0x20) '

OK 命令应答

[命令2][ID设置][OK][Data][x]

- * 当接收正常数据的时候, 电视机以此模式为基础发送应答, 此时, 如果数据就是读取模式的数据, 它就会指出当前状态数据。如果数据是写模式的数据, 它就会返回到PC电脑数据。

Error 命令应答

[命令2][ID设置][NG][Data][x]

- * 当从失效的功能或传输错误中接收异常信号时, 电视机会以此模式传送命令应答。

Data 1: 非法代码 2: 不运行的功能 3: 等一段时间

外部控制设备的安装

01. 电源 (命令: a)

- ▶ 控制电视机的电源开/关。

发送

[k][a][][ID设置][][Data][Cr]

Data 0: 电源关 1: 电源开
ACK

[a][][ID设置][][OK][Data][x]

- ▶ 显示电源开/关。

发送

[k][a][][ID设置][][FF][Cr]

ACK

[a][][ID设置][][OK][Data][x]

* 如果其它功能以此模式为基础发送"0xFF"数据, 命令应答反馈每个功能的当前状态。

02. 输入选择 (命令: b)

- ▶ 选择电视机的输入模式。
您可以用电视机遥控器上的INPUT SELECT键来选择输入模式。

发送

[k][b][][ID设置][][Data][Cr]

Data 0: TV 4: Component
1: AV1 5: RGB
2: AV2 6: DVI
3: S-Video
ACK

[b][][ID设置][][OK][Data][x]

03. 画面比率 (命令: c)(主画面尺寸)

- ▶ 调整屏幕的画面格式, 您也可以用遥控器上的ARC(画面比率)按键或在特殊菜单中调整屏幕的画面格式。

发送

[k][c][][ID设置][][Data][Cr]

Data 0: 正常屏幕(4:3)
1: 全屏(放大画面)
2: 宽屏幕(16:9)
ACK

[c][][ID设置][][OK][Data][x]

* 使用PC输入, 您选择的画面比率不是16:9, 就是4:3。

04. 屏显清除 (命令: d)

- ▶ 选择屏显清除的开/关。

发送

[k][d][][ID设置][][Data][Cr]

Data 0: 屏显清除关(图像开)
1: 屏显清除开(图像关)
ACK

[d][][ID设置][][OK][Data][x]

05. 静音 (命令: e)

- ▶ 控制静音的开/关。
您可以用遥控器上的MUTE按键调整静音。

发送

[k][e][][ID设置][][Data][Cr]

Data 0: 静音开(声音关)
1: 静音关(声音开)
ACK

[e][][ID设置][][OK][Data][x]

06. 声音控制 (命令: f)

- ▶ 调整声音。
您也可以用遥控器上的声音键调整声音。

发送

[k][f][][ID设置][][Data][Cr]

Data Min: 0~Max: 64
ACK 请参照第38页的“真值表1”。

[f][][ID设置][][OK][Data][x]

07. 对比度 (命令: g)

- ▶ 调整屏幕的对比度。
您也可以在图像菜单中调整对比度。

发送

[k][g][][ID设置][][Data][Cr]

Data Min: 0~Max: 64
ACK 请参照第38页的“真值表1”

[g][][ID设置][][OK][Data][x]

外部控制设备的安装

08. 亮度 (命令: h)

- ▶ 调整屏幕的亮度。
您也可以在图像菜单中调整亮度。

发送

[k][h][][ID设置][][Data][Cr]

Data Min: 0~Max: 64
ACK 请参照第38页的“真值表1”。

[h][][ID设置][][OK][Data][x]

09. 色度 (命令: i)

- ▶ 调整屏幕的色度。
您也可以在图像菜单中调整色度。

发送

[k][i][][ID设置][][Data][Cr]

Data Min: 0~Max: 64
ACK 请参照第38页的“真值表1”。

[i][][ID设置][][OK][Data][x]

10. 色调 (命令: j) (选择)

- ▶ 调整屏幕的色调。
您也可以在图像菜单中调整色调。

发送

[k][j][][ID设置][][Data][Cr]

Data Red: 0~Green: 64
ACK 请参照第38页的“真值表1”。

[j][][ID设置][][OK][x][Data][x]

11. 清晰度 (命令: k)

- ▶ 调整屏幕的清晰度。
您也可以在图像菜单中调整清晰度。

发送

[k][k][][ID设置][][Data][Cr]

Data Min: 0~Max: 64
ACK 请参照第38页的“真值表1”。

[k][][ID设置][][OK][Data][x]

12. OSD选择 (命令: l)

- ▶ 选择屏显(OSD)的开/关。

发送

[k][l][][ID设置][][Data][Cr]

Data 0: OSD关 1: OSD开
ACK

[l][][ID设置][][OK][Data][x]

13. 遥控器锁模式 (命令: m)

- ▶ 锁住电视机的前面板和遥控器。

发送

[k][m][][ID设置][][Data][Cr]

Data 0: 关锁 1: 开锁
ACK

[m][][ID设置][][OK][Data][x]

· 如果您不使用遥控器, 请设置此模式。
当主电源开/关时, 遥控器锁被解除。

14. 画中画/双画面 (命令: n)

- ▶ 控制画中画或双画面功能。
您也可以用遥控器上的PIP/DW键或在画中画/双画面菜单中控制画中画或双画面。

发送

[k][n][][ID设置][][Data][Cr]

Data 0: 画中画 关
1: 画中画
2: 双画面1
3: 双画面2
ACK

[n][][ID设置][][OK][Data][x]

15. 副画面比率选项 (命令: o)

- ▶ 选择PIP(画中画)模式。
您也可以在PIP/DW菜单中调整PIP的屏幕模式。

发送

[k][o][][ID设置][][Data][Cr]

Data 0: 普通屏幕(4:3) 1: 宽屏幕(16:9)
ACK

[o][][ID设置][][OK][Data][x]

外部控制设备的安装

16. 放大 (命令: p)

▶ 打开放大画面功能并选择放大画面的号码。

发送

[k][p][][ID设置][][Data][Cr]

Data Min: 11~Max: 39

例如: Data11: 两个分割放大图像中的图像1。

ACK

[p][][ID设置][][OK][Data][x]

*真值图2

11: 2个分割放大图像中的图像1
14: 2个分割放大图像中的图像4
21: 4个分割放大图像中的图像1
22: 4个分割放大图像中的图像2
24: 4个分割放大图像中的图像4
25: 4个分割放大图像中的图像5
31: 9个分割放大图像中的图像1
39: 9个分割放大图像中的图像9

17. 画中画位置 (命令: q)

▶ 选择画中画的副画面的位置。您也可以使用遥控器上的WIN POSITION键或在PIP/DW(画中画/双画面)菜单中调整副画面的位置。

发送

[k][q][][ID设置][][Data][Cr]

Data 0: 屏幕的右下角
1: 屏幕的左下角
2: 屏幕的左上角
3: 屏幕的右上角

ACK

[q][][ID设置][][OK][Data][x]

18. 高音 (命令: r)

▶ 调整高音。

您也可以在音响菜单中调整高音。

发送

[k][r][][ID设置][][Data][Cr]

Data Min: 0~Max: 64

请参照第38页的“真值表1”。

ACK

[r][][ID设置][][OK][Data][x]

19. 低音 (命令: s)

▶ 调整低音。

您也可以在音响菜单中调整低音。

发送

[k][s][][ID设置][][Data][Cr]

Data Min: 0~Max: 64

ACK 请参照第38页的“真值表1”。

[s][][ID设置][][OK][Data][x]

20. 平衡 (命令: t)

▶ 调整平衡。

您也可以在音响菜单中调整平衡。

发送

[k][t][][ID设置][][Data][Cr]

Data Min: 0~Max: 64

ACK 请参照第38页的“真值表1”。

[t][][ID设置][][OK][Data][x]

21. 色温度调整 (命令: u)

▶ 调整色温度。

您可以在图像菜单中调整颜色状态记忆。

发送

[k][u][][ID设置][][Data][Cr]

Data 0: 自然色 1: 冷色 2: 暖色 3: 自调

ACK

[u][][ID设置][][OK][Data][x]

22. 偏红 (命令: v)

▶ 调整色温度的红。

发送

[k][v][][ID设置][][Data][Cr]

Data Min: 0~Max: 64

ACK 请参照第38页的“真值表1”。

[v][][ID设置][][OK][Data][x]

23. 偏绿 (命令: w)

▶ 调整色温度的绿。

发送

[k][w][][ID设置][][Data][Cr]

Data Min: 0~Max: 64

ACK 请参照第38页的“真值表1”。

[w][][ID设置][][OK][Data][x]

外部控制设备的安装

24. 偏蓝 (命令: S)

▶ 调整色温度的蓝。

发送

[k][x][][ID设置][][Data][Cr]

Data Min: 0~Max: 64

ACK 请参照第38页的“真值表1”。

[x][][ID设置][][OK][Data][x]

25. 画中画输入选择 (命令: y)

▶ 在画中画/双画面模式中选择副画面的输入模式。

您可以通过按遥控器的PIP INPUT调整副画面的输入模式。

发送

[k][y][][ID设置][][Data][Cr]

Data 0: TV 4: Component
1: AV1 5: RGB
2: AV2 6: DVI
3: S-Video

ACK

[y][][ID设置][][OK][Data][x]

注: 不能同时选择主/副画面输入。

26. 声音状态记忆 (命令: x)

▶ 选择声音模式。

发送

[k][x][][ID设置][][Data][Cr]

Data 0: Flat 3: Music
1: Speech 4: User
2: Movie

ACK

[x][][ID设置][][OK][Data][x]

27. 自动扫描频率 (命令1: j, 命令2: p)

▶ 控制屏幕保护模式, 您还可以在特殊菜单中调整屏幕保护模式。

发送

[j][p][][ID设置][][Data][Cr]

Data 0: 关 1: 开

ACK

[p][][ID设置][][OK][Data][x]

* 真值表1

0	: Step	0
⋮		
A	: Step	10(设置ID 10)
⋮		
F	: Step	15(设置ID 15)
10	: Step	16(设置ID 16)
⋮		
64	: Step	100

技术规格

电源	110V-240V~ 50/60Hz		
调谐系统	FVS		
存储频道	200个		
电视制式	适用信号	接收制式	接收频道
	广播电视信号及录像机播放信号	PAL/SECAM- B/G PAL/SECAM- D/K PAL-I/I' NTSC-3.58(RF) NTSC3.58/4.43 (AV)	VHF波段: 1~12 UHF波段: 13~57 CATV: Z ₁ ~Z ₃₈
天线输入阻抗	75 Ω		
扬声器阻抗	6 Ω		
屏幕显示	菜单方式: 汉语/英语		
外部接口	伴音输入: 0.5Vrms±3dB 大于10KΩ		
	伴音输出: 0.5Vrms±3dB 小于1KΩ		
	视频输入/输出: 1Vpp±3dB 75 Ω		
完全平面液晶显示屏	液晶屏幕对角线尺寸: 73.5厘米		
伴音输出功率	10W×2		
电源消耗功率	180W		
电视机尺寸	762×197.5×545 (mm)		
电视机质量	19.5kg		

产品的规格必须更改时恕不另行通知。

简单故障的排除方法

故障

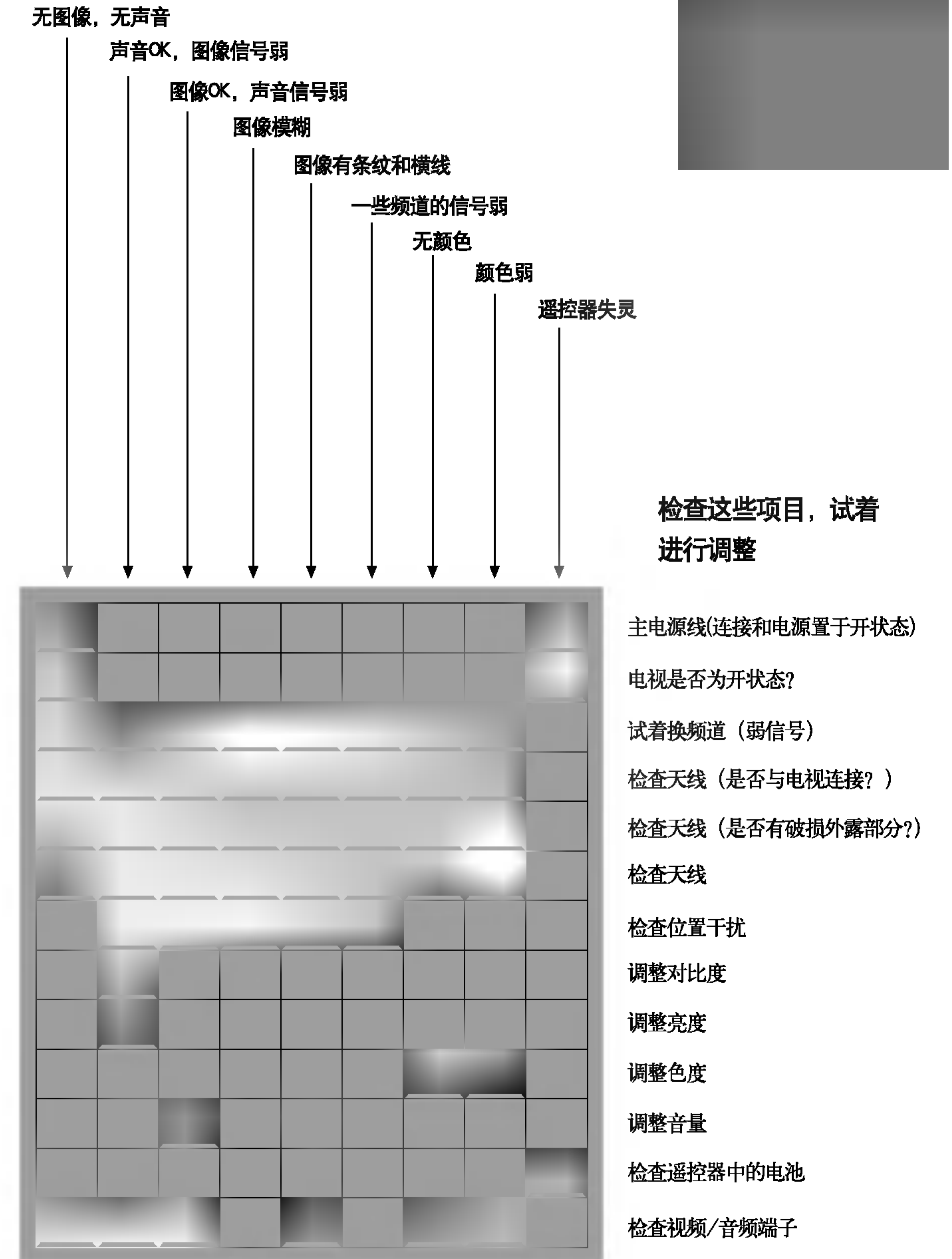

附件清单

序号	名称	数量
1	遥控器	1
2	保修说明	1
3	使用说明书	1
4	质量跟踪卡	1
5	简捷操作卡	1
6	线箱	1
7	PC连接线	1
8	电源线	1
9	电池	2

目录

简介	1
本机特色/主要功能/基本功能	
安全注意事项	2
电源/警告/维修/天线/摆放位置/清洗	
遥控器的按钮布局和功能	3
遥控器/电池安装	
控制板的位置及说明	5
前面板简图/后面板简图	
基本操作	7
开机与关机/节目选择/音量调节/静音功能/快速回看/屏幕语言选择	
屏幕菜单	8
菜单选择	
自动选台	9
自动选台	
手动选台	10
手动选台/微调/指定选台名称	
设置电视频道	12
频道编辑/删除节目/复制节目/移动节目/跳过所储存的节目 显示节目列表/在节目列表中选择节目/翻阅节目列表/返回TV(电视)模式	
图像菜单	14
画面状态记忆/颜色状态记忆/色温度调整/手动图像调整	
音响菜单	16
声音状态记忆/自动音量控制/手动音响调整	
声音调整	17
立体声/双声道接收/丽音接收(NICAM)/音响输出选择	
时间菜单	18
当前时间/定时关机/定时开机/自动关机/睡眠关机	
特殊菜单	20
童锁/屏幕保护功能	
画面菜单	21
自动扫描频率/画面比率/画面尺寸的调整/屏幕位置/手动扫描频率 画面调整/初始化预置/XGA模式选择/YNR/局部放大功能	
画中画/双画面功能	25
主画面的选择/主画面尺寸的调整/画中画/双画面的开关/副画面输入模式的选择 副画面尺寸调整/副画面的移动/副画面比率/主副画面的切换/副画面节目选择	
外部设备的连接	28
外部控制设备的安装	32
技术规格	39
简单故障的排除方法	40
附件清单	41

液晶彩色电视机 兼容显示器

使用说明书

800-890-8098

- 咨询时间
周一~周五 08:00~19:30
周六 08:00~17:00

800-810-5659

- 咨询时间
周一~周日: 24小时开通
- 强烈建议

购买后, 您在调试时请拨打800 免费电话, 我们将告诉您详细的安装方法及使用上的注意事项, 为您解决使用上的不便。



在使用本显示屏之前, 请您仔细阅读该说明书, 并请妥善保存, 以备将来需要。
请查看贴在显示屏后盖上的标签, 记录显示屏的型号和系列号。当需要维修服务时, 把显示屏的型号和系列号告诉维修站。

型号: RT-30LZ13

系列号: