



# TRÅDLÖST DVD- MOTTAGARSYSTEM BRUKSANVISNING

MODELL: LH-W551TB

LH-W551, LHS-55TBS, LHS-55TBC,  
LHS-55TBW, ACC55T, ACC55R



Innan anslutning, handhavande eller inställning av denna apparat, vänligen läs igenom bruksanvisningen fullständigt och noggrant.

## Säkerhetsföreskrifter



**VARNING**  
FÖR ELEKTRISKA STÖTAR  
ÖPPNA INTE



**VARNING:** FÖR ATT MINSKA RISKEN FÖR ELEKTRISKA STÖTAR TAG INTE BORT NÅGRA PANELER (INTE HELLER BAKSIDAN) INNEHÅLLER INGA SERVICEBARA DELAR LÅT KVALIFICERAD SERVICEPERSONAL UTFÖRA ALLA SERVICE.



Denna åskblixtnote med ett pilhuvud i en liksidig triangel avser att varna användaren för att det finns oisolerad farlig spänning inuti produktens hölje som kan vara tillräckligt stor för att utgöra en risk för människor att få elektriska stötar.



Utropstecknet inom en liksidig triangel avser att uppmärksamma användaren på att det finns viktiga drifts- och underhålls- (service-) anvisningar i den litteratur som medföljer produkten.

**VARNING:** FÖR ATT MINSKA RISKEN FÖR BRAND ELLER ELEKTRISKA STÖTAR, UTSÄTT INTE DENNA APPARAT FÖR REGN ELLER FUKT.

CLASS 1 LASER PRODUCT  
KLASSE 1 LASER PRODUKT  
LUOKAN 1 LASER LAITE  
KLASS 1 LASER APPARAT  
CLASSE 1 PRODUIT LASER

### VARNING:

Denna DVD/CD-mottagare använder ett lasersystem.

För att garantera säker användning av denna produkt, läs denna bruksanvisning noggrant och behåll den för framtida bruk. Kontakta en auktoriserad serviceverkstad om apparaten skulle behöva underhåll - se serviceprocedurer.

Användning av kontroller, justeringar eller utförande av annorlunda procedurer än de som specificeras häri kan resultera i exponering för farlig strålning.

För att undvika direkt exponering för laserstrålen, försök aldrig öppna ytterhöljet. Synlig laserstrålning när apparaten öppnas. TITTA INTE IN I STRÅLEN.

**VARNING:** Apparaten får inte utsättas för vattendroppar eller stänk och vattenfyllda föremål som t.ex. vaser får inte placeras på apparaten.

**VIKTIGT:** Denna apparat får inte användas utomhus, den är endast avsedd för användning inomhus.



Denna produkt är tillverkad för att uppfylla radiointerferenskraven i EEC DIREKTIV 89/336/EEC, 93/68/EEC och 73/23/EEC.

## Om symbolerna i bruksanvisningen



Indikerar risker som troligen orsakar skada på apparaten själv eller annan egendomsskada.



Indikerar speciella driftsegenskaper hos denna apparat.



Indikerar tips och förslag för att göra uppgiften enklare.

*Tillverkad på licens från Dolby Laboratories. "Dolby", "Pro Logic" och dubbel-D-symbolen är varumärken som tillhör Dolby Laboratories. Sekretessbelagt opublicerat arbete. Copyright 1992-1997 Dolby Laboratories. Alla rättigheter förbehålles.*

*Tillverkad på licens från Digital Theater Systems, Inc. US Pat. No. 5,451,942 5,956,674, 5,974,380, 5,978,762 och andra världsomspännande patent och patentansökningar. "DTS" och "DTS Digital Surround" är varumärken som tillhör Digital Theater Systems, Inc. Copyright 1996, 2000 Digital Theater Systems, Inc. Alla rättigheter förbehålles.*



### Uppgifter om copyright:

Det är förbjudet enligt lag att utan tillstånd kopiera, sända ut, visa, sända ut via kabel, visa eller spela för publik eller hyra ut material med copyright.

Denna produkt innehåller en kopieringsskyddsfunktion utvecklad av Macrovision. Kopieringsskyddade signaler finns inspelade på vissa skivor. Vid inspelning och avspelning av dessa skivor på eller via en videobandspelare blir bilden brusig. Denna produkt innehåller kopieringsskyddsteknik som är skyddad genom krav i vissa amerikanska patent och andra intellektuella egendomsrättigheter som tillhör Macrovision Corporation och andra rättsinnehavare. Användning av denna copyrightskyddsteknik måste godkännas av Macrovision Corporation och är avsedd endast för hemmabruk och annat liknande begränsat tittande, såvida inte särskilt tillstånd erhållits av Macrovision Corporation. Omvänd engineering eller isärtagning är förbjudet.

**SERIENUMMER:** Serienumret finns på apparatens baksida. Detta nummer är unikt för apparaten och finns inte på någon annan apparat. Du bör skriva in denna information här och behålla denna bruksanvisning som permanent bevis på ditt köp.

Modell nr. \_\_\_\_\_

Serienr. \_\_\_\_\_



### Kassering av din gamla apparat

1. När den här symbolen med en överkryssad sop-tunna på hjul sitter på en produkt innebär det att den regleras av European Directive 2002/96/EC.
2. Alla elektriska och elektroniska produkter bör kasseras via andra vägar än de som finns för hushållsavfall, helst via för ändamålet avsedda uppsamlingsanläggningar som myndigheterna utser.
3. Om du kasserar din gamla apparat på rätt sätt så bidrar du till att förhindra negativa konsekvenser för miljön och människors hälsa.
4. Mer detaljerad information om kassering av din gamla apparat kan fås av kommunen, renhållningsverket eller den butik där du köpte produkten.

## Innehåll

### INLEDNING

Säkerhetsföreskrifter . . . . .	2
Innehåll . . . . .	3
<b>Före användning . . . . .</b>	<b>4-5</b>
Före användning . . . . .	4
Försiktighetsåtgärder . . . . .	5
Uppgifter om skivor . . . . .	5
Om symboler . . . . .	5
<b>Frontpanel/Baksidan . . . . .</b>	<b>6</b>
<b>Fjärrkontroll . . . . .</b>	<b>7</b>

### FÖRBEREDELSE

<b>Anslutningar . . . . .</b>	<b>8-13</b>
Anslutning till en TV-apparat . . . . .	8
Valfria utrustningsanslutninga . . . . .	9
Antennanslutningar . . . . .	9
Montera och ansluta till högtalarna . . . . .	10-12
Hänga centerhögtalaren på väggen . . . . .	10
Anslutning av högtalarsystem . . . . .	10
• Trådlös sändare . . . . .	11
• Trådlös mottagare . . . . .	11
• Ändra kanal på trådlös sändare och trådlös mottagare . . . . .	11
• Ändra ID på trådlös sändare och trådlös mottagare . . . . .	11
• Anslutning av högtalare . . . . .	12
Ställning av högtalarna . . . . .	13
<b>Före drift . . . . .</b>	<b>14-19</b>
Mini Termordlista för Ljudström& (Audio Stream) och Surroundläge . . . . .	14
Ljudläge . . . . .	14
Skärmdisplay . . . . .	15
De första inställningarna . . . . .	16-19
• Allmän drift . . . . .	16
• LANGUAGE (Språk) . . . . .	16
• Display . . . . .	16-17
• Audio . . . . .	17
• Lås (Föräldrafunktion) . . . . .	18
• Others (Annat) . . . . .	19

### DRIFT

<b>Drift med DVD och Video CD . . . . .</b>	<b>19-22</b>
Spela en DVD eller video-CD-skiva . . . . .	19
Allmänna egenskaper . . . . .	20-22
• Gå till en annan TITEL /GRUPP . . . . .	20
• Gå till ett nytt CHAPTER/TRACK . . . . .	20
• Slow Motion . . . . .	20
• Stillbild och uppspelning scen för scen . . . . .	20
• Sök . . . . .	20
• Repetering . . . . .	20
• Repetera A-B . . . . .	21
• Tidssökning . . . . .	21
• Markeringssökning . . . . .	21
• Zoom . . . . .	21

Speciella DVD-funktioner . . . . .	22
• Titelmeny . . . . .	22
• Skivmeny . . . . .	22
• Ändra audiospråk . . . . .	22
• Byta audiokanal . . . . .	22
• Textremsor . . . . .	22
DVD-audioskivor . . . . .	22
<b>Drift med Audio CD och MP3/WMA . . . . .</b>	<b>23</b>
Spela en audio-CD eller MP3/WMA-skiva . . . . .	23
• Pause . . . . .	23
• Gå tillbaka till ett annat spår . . . . .	23
• Repeat Spår/Alla/Av . . . . .	23
• Sök . . . . .	23
<b>Drift med JPEG-skivor . . . . .</b>	<b>24</b>
Titta på en JPEG-skiva . . . . .	24
• Bildserie . . . . .	24
• Stillbild . . . . .	24
• Flytta till en annan Fil . . . . .	24
• Roterar bilden . . . . .	24
<b>Programuppspelning . . . . .</b>	<b>25</b>
Upprepa programmerade spår . . . . .	25
Ta bort ett spår från listan "Program" . . . . .	25
Ta bort hela programlistan . . . . .	25
<b>Spela upp DivX-skivor . . . . .</b>	<b>26</b>
<b>Inställning av Högtalarna . . . . .</b>	<b>27</b>
<b>Ytterligare Information . . . . .</b>	<b>28</b>
Minne för senaste inställning . . . . .	28
Skärmläckare . . . . .	28
Val av System . . . . .	28
Kontrollera tv:n . . . . .	28
<b>Radiodrift . . . . .</b>	<b>29-30</b>
Förinställning av radiostationer . . . . .	29
Att lyssna på radion . . . . .	29
RDS (Radio Data System) Operation . . . . .	30
Program sökning (PTY) . . . . .	30
<b>Andra funktioner . . . . .</b>	<b>31</b>
Inställning av Insomningstimern . . . . .	31
Dimmer . . . . .	31
Tyst . . . . .	31
Använda kontakten för hörlurar . . . . .	31
Välja ingångskälla . . . . .	31
XTS (Excellent True Sound) . . . . .	31
XTS pro . . . . .	31

### REFERENS

<b>Språkkoder . . . . .</b>	<b>32</b>
<b>Landskoder . . . . .</b>	<b>32</b>
<b>Felsökning . . . . .</b>	<b>33-34</b>
<b>Specifikation . . . . .</b>	<b>35</b>



## Före användning

### Spelbara skivor

	DVD-videoskivor (8 cm / 12 cm skivor)
	DVD-audioskivor (8 cm / 12 cm skivor)
	Video CD (VCD) (8 cm / 12 cm skivor)
	Audio CD (8 cm / 12 cm skivor)

Vidare kan man spela Divx - filer DVD-RW, DVD+RW, SVCD och CD-R / CD-RW med audiotitlar, MP3, WMA och/eller JPEG-filer.

#### Obs

- Beroende på tillståndet hos inspelningsutrustningen eller CD-R/RW-skivan kan vissa CD-R/RW (eller DVD-RW, DVD+RW)-skivor inte spelas på apparaten.
- Fäst inte något märke eller etikett på någondera sidan (vare sig etikettsidan eller inspelningsidan) på en skiva.
- Använd inte oregelbundet formade CD:ar (t.ex. hjärtformade eller åttasidiga skivor). De kan orsaka felfunktioner.

#### Om DVD- och video-CD-skivor

Vissa avspelningsfunktioner för DVD- och video-CD-skivor kan vara avsiktligt låsta av programtillverkare. Eftersom denna apparat kan spela DVD- och video-CD-skivor enligt ett skiv innehåll som har bestämts av programtillverkaren, kan vissa avspelningsfunktioner i apparaten vara blockerade, eller andra funktioner kan ha tillkommit.

Läs också igenom de bruksanvisningar som medföljer dvd-skivorna och video-cd-skivorna. Vissa dvd-skivor för företag kanske inte kan spelas upp på enheten.

#### Regionkod på DVD/CD-mottagaren och DVD-skivor

Denna DVD-spelare är designad och tillverkad för avspelning av region "2"-kodade DVD-program.

Regionkoden på etiketten hos vissa DVD-skivor indikerar vilken typ av spelare som kan spela skivan. Denna apparat kan bara spela DVD-skivor märkta "2" eller "ALL". Om du försöker spela någon annan skiva visas meddelandet "Check Regional Code" på TV-skärmen.

Vissa DVD-skivor kanske inte har någon regionkodssymbol trots att avspelning inte kan göras på grund av områdesbegränsningar.



#### Uppgift om DTS-kodade CD-skivor

När du spelar DTS-kodade CD-skivor kan du höra en mycket hög ljudnivå från den analoga stereons utgång. Vrid ner volymen vid spelning av dylika skivor för att undvika eventuella skador på audiosystemet och justera sedan upp volymen gradvis, men använd låg volym. För att avnjuta DTS Digital Surround™ avspelning måste ett externt 5.1 kanals DTS Digital Surround™ avkodningssystem kopplas till apparatens digitalutgång.

#### Skivrelaterade termer

##### Titel (enbart DVD-videoskivor)

Huvudfilmens innehåll eller medföljande artikels innehåll eller musikalbum.

Varje enskild titel tilldelas en referenssiffra som gör att du enkelt kan hitta den.

##### Kapitel (enbart DVD-videoskivor)

Avsnitt av en film eller musikstycke som är kortare än titeln.

En titel består av ett eller flera kapitel. Varje kapitel tilldelas en kapitelsiffra som gör att du kan hitta det kapitel du vill. Beroende på uppläggningsen av skivan kanske det inte finns några kapitel.

##### Grupp (enbart DVD-audioskivor)

Huvudinnehåll, extramaterial eller musikalbum. Varje grupp har tilldelats ett referensnummer för att du lätt ska kunna hitta det.

##### Scen (VCD)

På en video-CD med PBC-funktioner (för avspelning) är filmer och stillbilder indelade i avsnitt som kallas "scener". Varje scen visas i skärmmenyn med ett scennummer, som du kan använda för att hitta den scen du vill ha.

En scen består av ett eller flera spår.

#### Typer av video-CD-skivor

Det finns två typer av video-CD-skivor:

##### Video-CD-skivor utrustade med PBC (version 2.0)

Du kan använda PBC-funktionerna (för avspelning) för att samverka med systemet via menyer, sökfunktioner eller andra typiska datorliknande funktioner. Dessutom kan du visa högupplösta stillbilder om de finns på skivan.

##### Video-CD-skivor utan PBC (version 1.1)

Dessa skivor fungerar på samma sätt som ljud-CD-skivor. Du kan spela videofilmer och ljud, men de är inte utrustade med PBC.



## Före användning (forts.)

### Försiktighetsåtgärder

#### Hantering av apparaten

##### **Vid transport av apparaten**

Det är praktiskt att spara originalkartongen och dess förpackningsmaterial för transport.

Förpacka apparaten på samma sätt som den ursprungligen kom från fabriken för maximalt skydd.

##### **Vid inställning av apparaten**

Bild och ljud från en närstående TV, videobandspelare eller radio kan störas under avspelning. Flytta bort apparaten från TV:n, videobandspelaren eller radion eller stäng av apparaten efter att du tagit ur skivan, om detta inträffar.

##### **För att hålla ytan ren**

Använd inte lättflyktiga vätskor som t.ex. insektssprej nära apparaten. Lämna inte gummi- eller plastartiklar i kontakt med apparaten under längre tid. De kan lämna märken på ytan.

#### Rengöring av apparaten

##### **Rengöring av ytterhöljet**

Använd en mjuk, torr trasa. Om ytorna är väldigt smutsiga kan man använda en mjuk trasa fuktad med en mild tvättlösning. Använd inte starka lösningsmedel som t.ex. alkohol, bensen eller thinner eftersom dessa kan skada apparatens ytor.

##### **För att få en tydlig bild**

DVD/CD-mottagaren är ett precisionsinstrument. Om den optiska linsen eller skivans drivdelar är smutsiga eller utslitna blir bildkvaliteten dålig.

Regelbunden inspektion och underhåll rekommenderas efter var 1000 timmas användning. (Detta beror på driftmiljön.) För detaljer, kontakta närmaste återförsäljare.

### Uppgifter om skivor

#### Hantering av skivor

Rör inte vid skivans avspelningssida.

Håll skivan i kanterna så att det inte blir några fingeravtryck på ytan.

Sätt inte fast något papper eller tejp på skivan.



#### Förvaring av skivor

Stoppa tillbaka skivan i sitt fodral efter spelning. Utsätt inte skivan för direkt solljus eller värme och lämna den inte i en parkerad bil som är utsatt för direkt sol, eftersom det kan bli mycket hög temperatur i bilen.

#### Rengöring av skivor

Fingeravtryck och damm på skivan kan orsaka dålig bildkvalitet och ljudstörningar. Torka av skivan med en ren trasa före avspelning. Torka skivan från mitten och utåt.

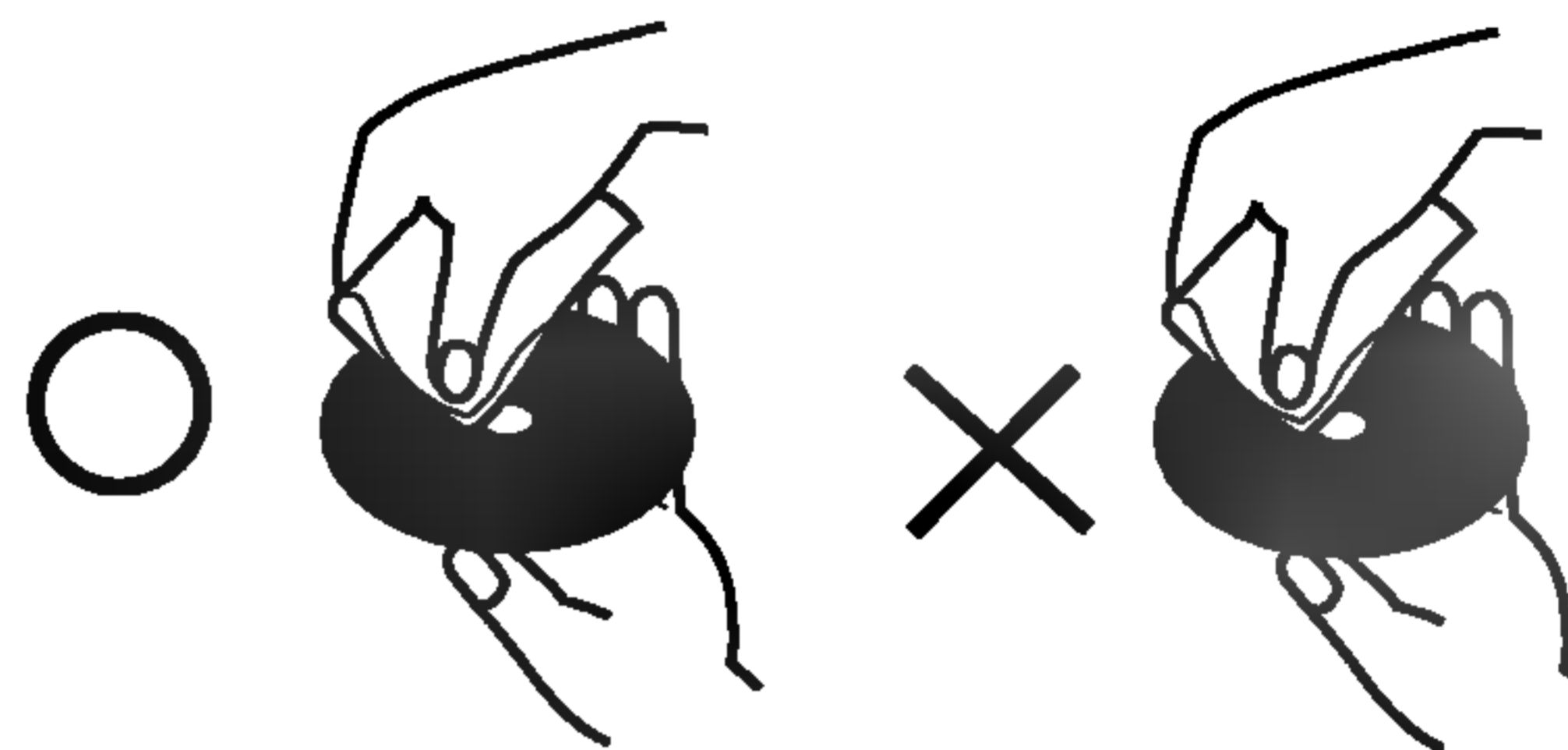

Använd inte starka lösningsmedel som t.ex. alkohol, bensen, thinner eller kommersiellt tillgängliga rengöringsmedel eller antistatsprejer som är avsedda för äldre vinylskivor.









### Om symboler

#### ☞ Om symboldisplayen

“☞” kan visas på TV-rutan under drift. Denna ikon betyder att den funktion som förklaras i bruksanvisningen inte finns tillgänglig på denna specifika DVD-videoskiva.

#### Om anvisningarnas skivsymboler

Ett avsnitt vars titel har en av följande symboler gäller bara för skivan som representeras av symbolen.

-  DVD och stängd DVD±R/RW
-  DVD-audioskivor
-  Video-CD-skivor med PBC-funktioner (för avspelning)
-  Video-CD-skivor utan PBC-funktioner (för avspelning)
-  Audio CD-skivor.
-  MP3-skivor
-  WMA-skivor
-  JPEG-skivor
-  DivX-skivor



## Frontpanel/Baksidan

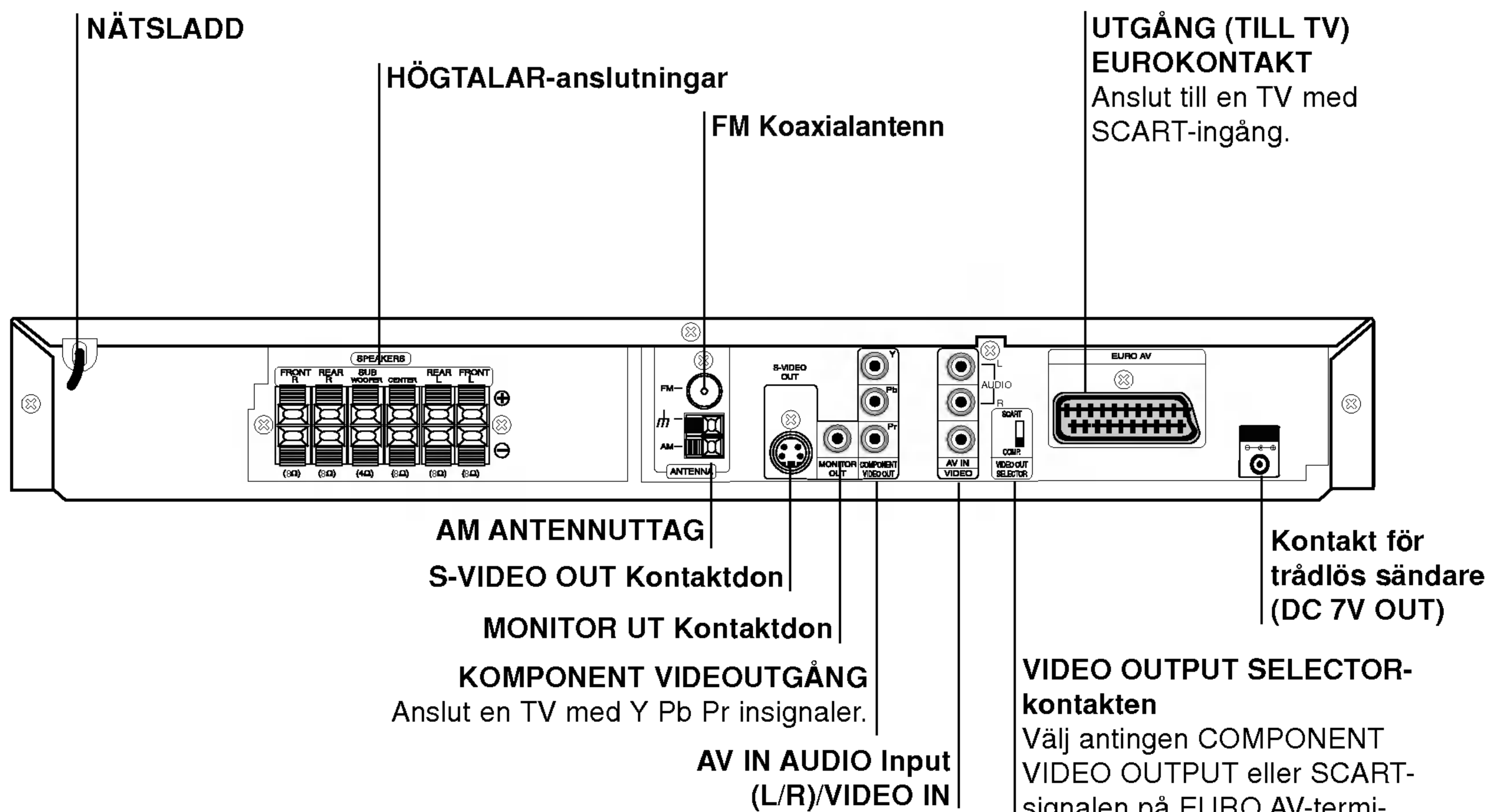
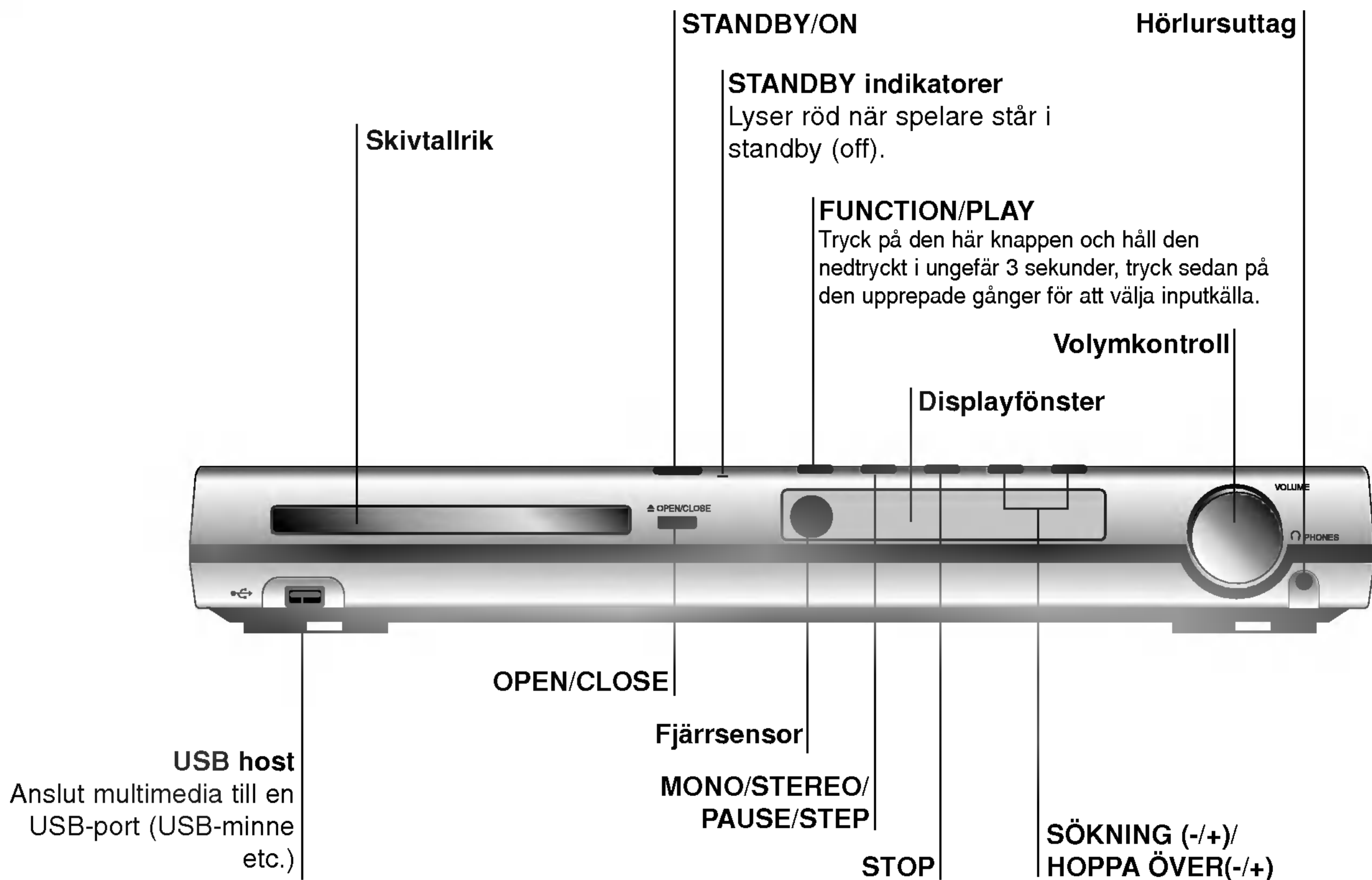

Rör inte vid stiften hos baksidans kontakter.  
Elektrostatisk urladdning kan orsaka permanent skada på apparaten.

# Fjärrkontroll

**POWER DVD**  
Välj utgångskälla (CD/DVD) eller tillgångshantering.

**BAND**  
Välj systemets sökningsfunktion (FM- och AM-banden)

**Sifferknapparna 0-9**  
Välj en tjänst, programmera nummer direkt eller välj nummeralternativ i en meny.

**XTS pro**  
För att få ett naturligare och mer realistiskt ljud.

**XTS**  
För att få bättre ljudeffekt.

**AUDIO**  
Väljer ett audiospråk (DVD) eller en audiokanal (CD).

**SOUND MODE**  
Väljer ljudläge.

**SETUP**  
Går in och ur inställningsmenyn.

**MENU**  
Hämtar menyn på en dvd-skiva.

**SÖKNING-/+ (◀▶)**  
Sökning framåt eller bakåt.

**SAKTA-/+ (◀▶)**  
Långsam uppspelning framåt/bakåt.

**GÅ BAKÅT (◀◀)**  
Söker bakåt\*/gå till början av aktuellt kapitel eller spår eller till föregående kapitel eller spår.

**GÅ FRAMÅT (▶▶)**  
Sök framåt\*/gå till nästa kapitel eller spår.

**PROG.**  
Tillgår eller tar bort programmenyn.

**MEMO.**  
Programmera in en radiofrekvens i radion.

**TA BORT**  
Tar bort ett spårnummer på programmenyn eller ett bokmärke i menyn

**BOKMÄRKESSÖKNING.**

**REPEAT**  
Repetera kapitel, spår, titel, allt.

**REPEAT A-B**  
Repetera sekvens.

**RDS**  
För att se olika displayer med RDS-alternativ.

**PTY**  
För att starta en sökning efter en speciell PTY-typ.

**ÖPPNA/STÄNG (▲)**  
Öppnar och stänger skivfacket.

**AUX**  
Väljer ingångskälla.

**TV**  
För att kontrollera tv:n. (Bara LG-tv)

**SLEEP**  
Låt systemet stängas av automatiskt vid en bestämd tidpunkt.

**MUTE**  
Tysta högtalarna.

**SUBTITLE**  
Väljer ett språk för undertexter (DVD).

**RETURN**  
Gå ur inställningsmenyn.

- **MARKER**  
Markerar en punkt vid uppspelning.
- **SEARCH**  
Visar menyn MARKERINGSSÖKNING.
- **DISPLAY**  
Hämtar displayen på skärmen.
- **INPUT**  
Väljer tv-källa.
- **◀▶/▲▼ (vänster/höger/upp/ner)**  
Väljer ett alternativ i menyn.
- **ENTER**  
Bekräftar menyvalet.
- **FÖRINSTÄLLNING/CH (+/-) (▲▼):**  
Väljer tv- eller radioprogram.
- **TUN(-/+) (◀▶):**  
För att söka önskad radiostation.
- **TITLE**  
Visar skivans titelmeny, om det finns en sådan.
- **VOLYM (+/-)**  
För att justera högtalarvolym och tv-volym.
- **SPELA UPP (▶)**  
Startar uppspelning.
- **PAUS/STEG (▮)**  
Pausar uppspelning
- **STOP (■)**  
Stoppas uppspelning
- **ZOOM**  
Förstorar dvd-videobilden.
- **DIMMER**  
Tryck för att ändra ljusstyrkan på displayfönstret på frontpanelen när strömmen är på.
- **USB**  
För att spela upp multimediafiler.

## FJÄRRKONTROLLENS DRIFTSOMRÅDE

Peka med fjärrkontrollen mot fjärrsensorn och tryck på knapparna.

- **Avstånd:** Cirka 7 m (23 fot) från fjärrsensorns framsida
- **Vinkel:** Cirka 30° i varje riktning från fjärrsensorns framsida

## ⚠ Varning

Blanda inte gamla och nya batterier. Blanda aldrig olika typer av batterier (standard, alkalin, osv.).lin, osv.).

## INSÄTTNING AV BATTERIER I FJÄRRKONTROLLEN

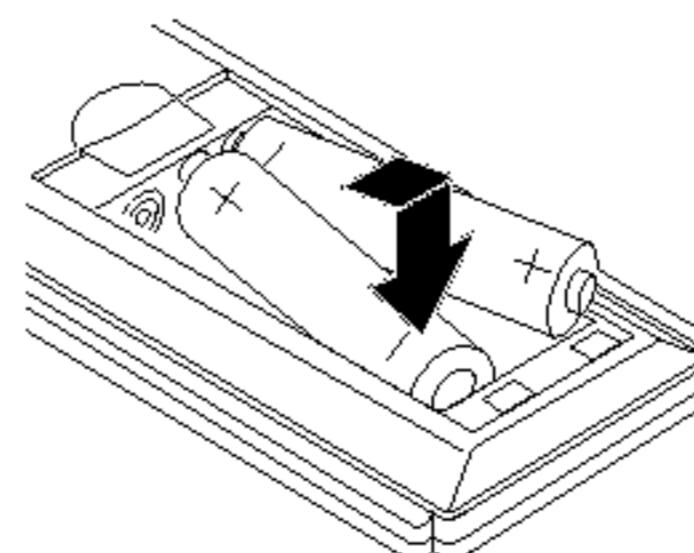

Ta bort batteriluckan på fjärrkontrollens baksida och stoppa i två R03 (storlek AAA) batterier med + och - inriktade korrekt.



## Anslutningar

### Anslutning till en TV-apparat

- Välj en av följande anslutningar, beroende på vilka möjligheter din befintliga utrustning har.
- När man använder kontakterna för VIDEO UT, ställer man in kontakten VIDEO UT VÄLJARE till KOMPLEMENT. När man använder kontakten SCART, ställer man inte kontakten VIDEO UT VÄLJARE till SCART.

#### tips

- Det finns olika sätt att ansluta DVD/CD-spelare beroende på din TV och de andra apparaterna du vill ansluta. Använd en av de anslutningar som beskrivs nedan.
- Användarhandböckerna för din TV, din videobandspelare (VCR), ditt stereosystem och eventuella andra apparater visar hur du ska ansluta på bästa sätt.

#### Varning

- Se till att DVD/CD-spelare är ansluten direkt till TVn. Välj korrekt AV-ingång på TVn.
- Anslut inte din DVD/CD-spelare till TVn via videobandspelaren. DVD-bilden kan förvrängas av kopieringsskyddet.

#### S-VIDEO-anslutning

Anslut kontakten S-VIDEO UT på DVD/CD-spelare till kontakten S-VIDEO på TVn. Använd en S-VIDEO-kabel (S)

#### Videoanslutning

Anslut kontakter BILDSKÄRM UT på DVD-spelare till videoingångskontakten på TVn. Använd videokabeln som följer med (V)

#### SCART-kontakt

Anslut DVD/CD-spelare scart-utgång till motsvarande ingång på TV:n med hjälp av en scart-kabel (T).

#### Komponent Video (Color Stream®) Färgström Anslutning

Anslut COMPONENT VIDEO OUT-kontakterna på apparaten till motsvarande ingångskontakterna på TVn med hjälp av Y Pb Pr kabeln (C).

#### Anslutning av progressiv skanning (Color Stream®Pro)

- Om din TV är högdefinierad eller "digital-klar", kan du dra fördel av DVD/CD-spelare utgång för progressiv skanning, vilken ger högsta möjliga videoupplösning.
- Om TV:n inte kan hantera formatet för progressiv skanning, förvrängs bilden om du försöker köra progressiv skanning på DVD/CD-spelare.

Anslut COMPONENT VIDEO OUT-kontakterna på apparaten till motsvarande ingångskontakterna på TVn med hjälp av Y Pb Pr kabeln (C).

#### TV:ns baksida

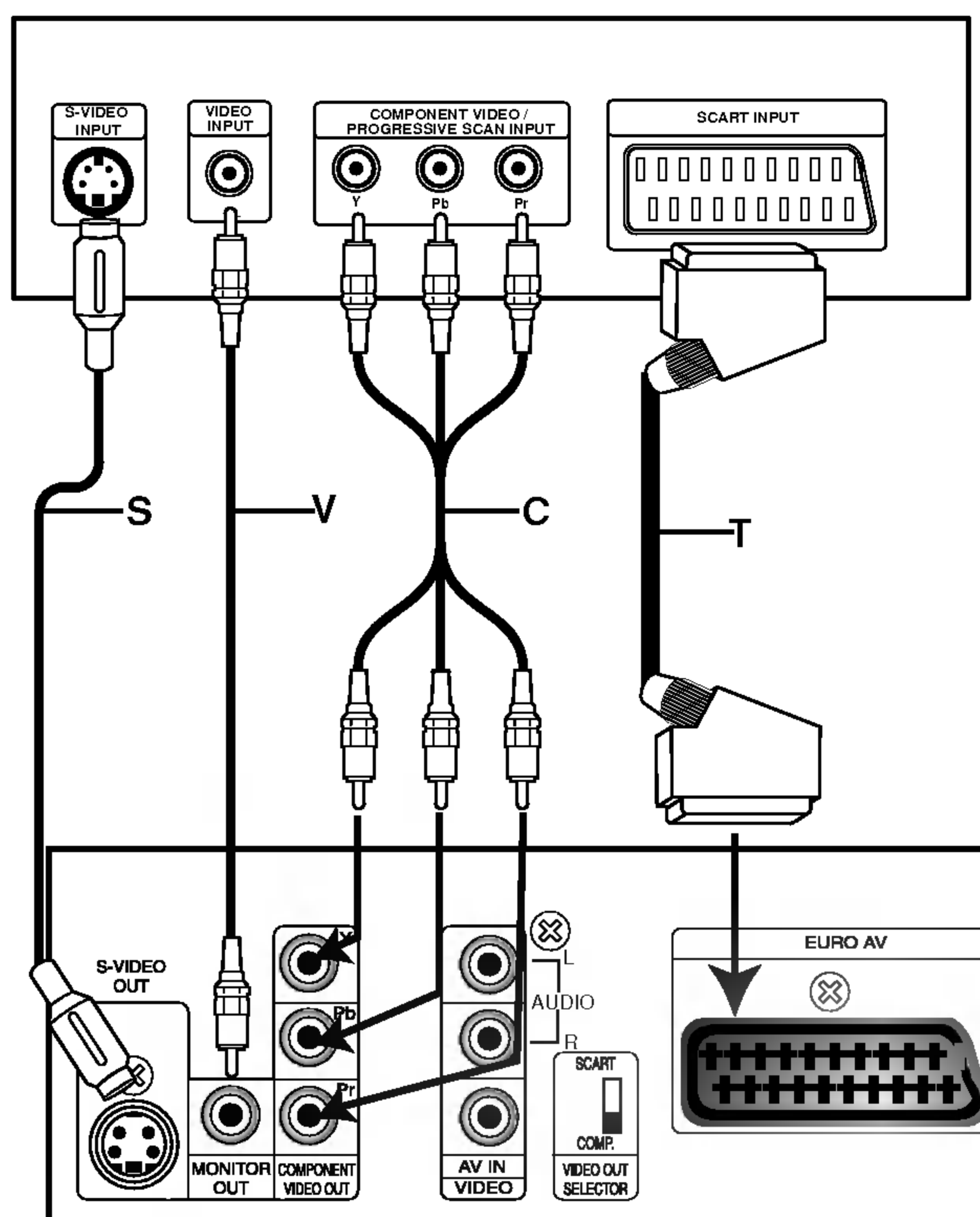

Baksida av DVD/CD-spelare

#### Observera

- Inställ Progressive till ON "På" på inställningsmenyn och se s. 17 för att motta progressivsignal.
- Inställ Progressive till OFF "Av" genom att ta ur skivan och stänga skivtallriken. Försäkra dig att NO DISC "ingen skiva" visas i displayfönstret. Tryck sedan på STOP och håll nere i ca fem sekunder förr du lösgör.
- Progressiv scanning fungerar inte med analoga videoanslutningar (gul VIDEO UT-kontakt) eller S-VIDEO-anslutning.



## Anslutningar (fortsättning)

### Valfria utrustningsanslutningar

- 1 Anslut en video till AV IN-kontakterna.
- 2 Anslut ett USB-minne till USB-porten (eller MP3-spelare, etc.) till USB VÄRD på enhetens framsida.

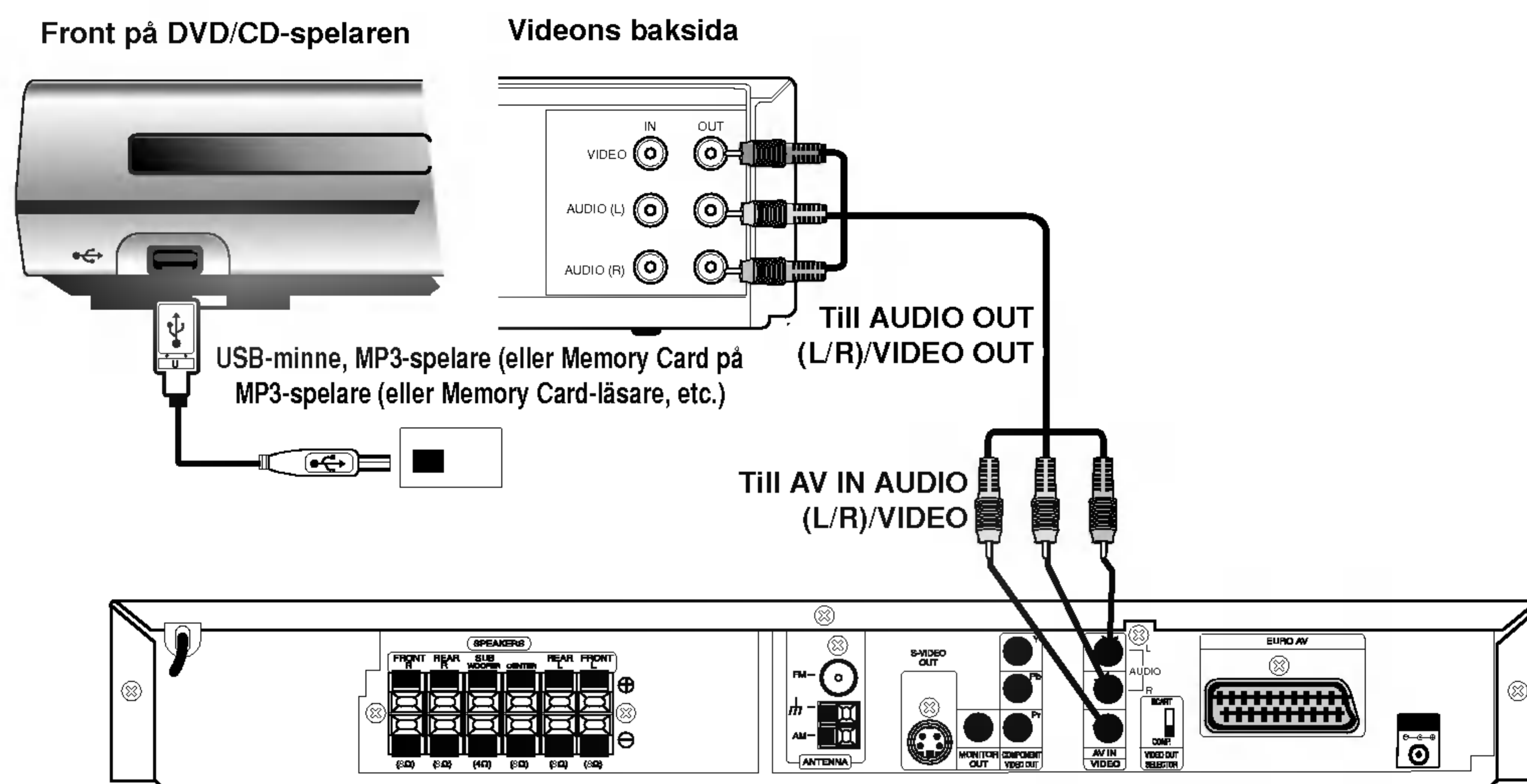

#### **N** Observera

- Om audioformatet hos den digitala utgången inte passar din mottagare kommer spelare att producera ett kraftigt distorderat ljud eller inget ljud alls.
- DivX-filerna på ditt minneskort kommer inte att kunna spelas upp.

### Antennanslutningar

Koppla in de medskickade FM/AM .

- Anslut AM ramantennen till AM antennkontakten .
- Anslut trådentennen för FM till FM-antennkontakten.

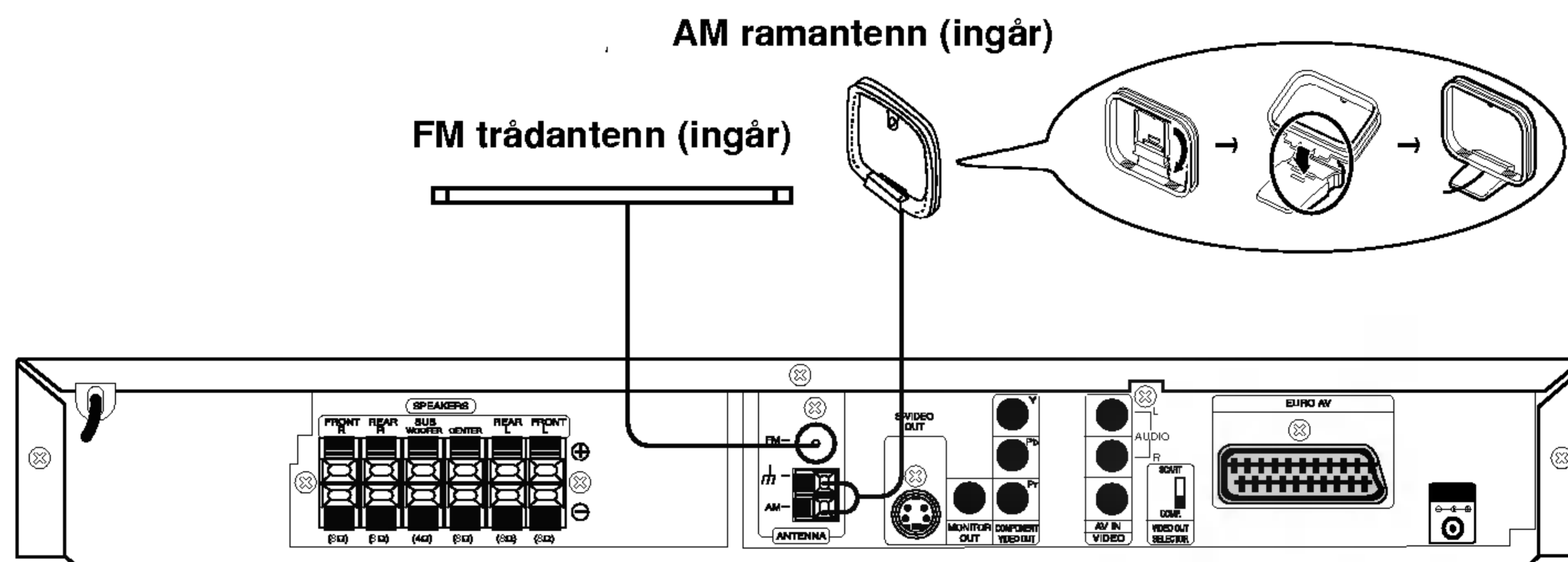

#### **N** Observera

- För att förhindra brus, håll AM ramantennen borta från DVD/CD spelare och andra komponenter.
- Se till att dra ut FM-trådentennen helt.
- Efter inkoppling av FM trådentennen, håll den så horisontell som möjligt.

## Anslutningar (fortsättning)

### Montera och ansluta till högtalarna

Front- och bakhögtalarna är inte monterade på högtalarstativen. Anslut högtalarkablarna och montera front- och bakhögtalarna på högtalarstativen enligt bilden.

- Anslut högtalarkablarna till motsvarande kontakter på baksidan av front- och bakhögtalarna.
- När du har anslutit högtalarkablarna till motsvarande kontakter på front- och bakhögtalarnas baksida fäster du front- och bakhögtalarna på högtalarstativen.

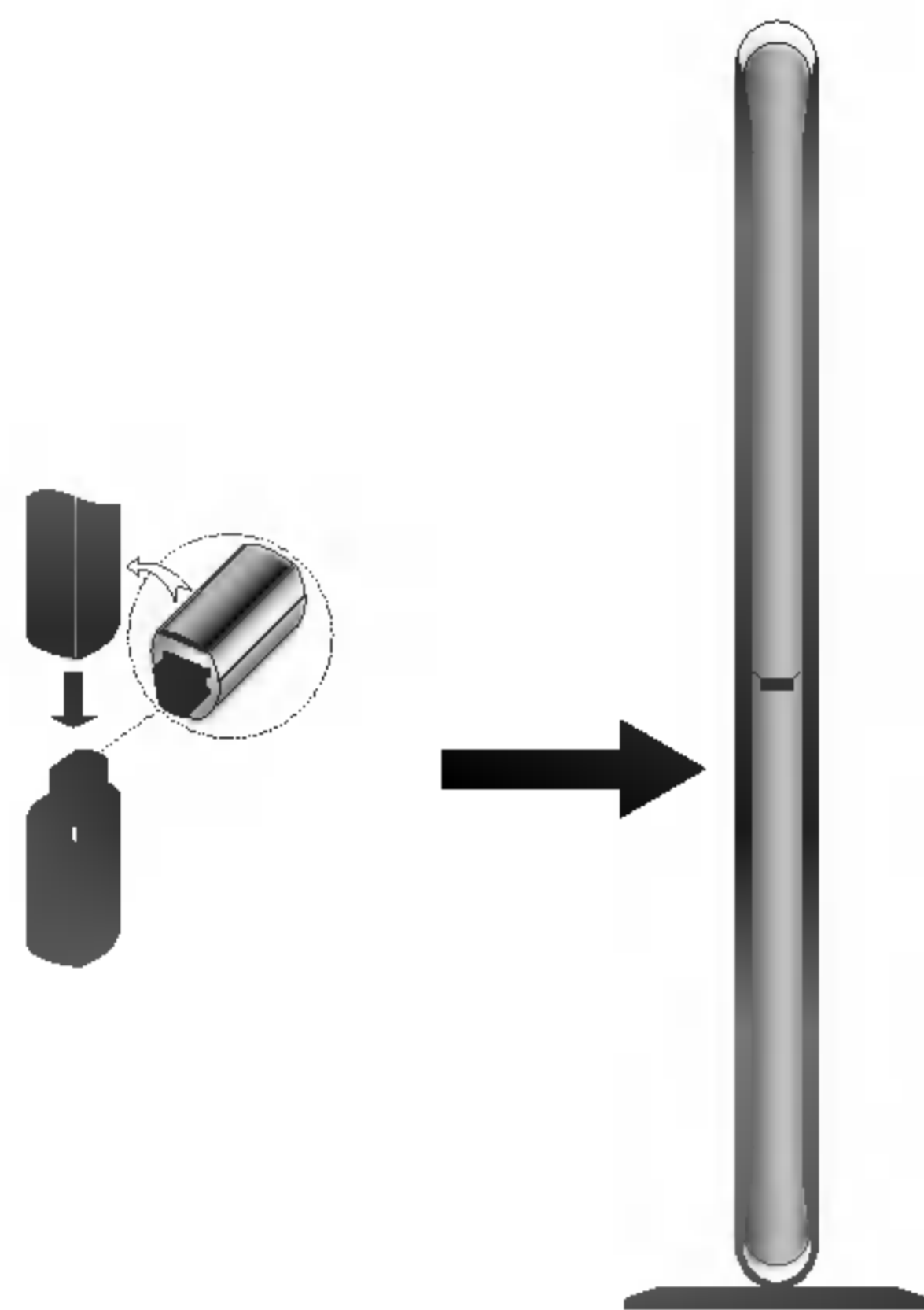

#### **N** Obs

- Man kan inte ta loss högtalaren från stället efter att man monterat de främre och bakre högtalarna.

### Hänga centerhögtalaren på väggen

Man kan hänga centerhögtalaren på väggen.

- 1** Ta av stället genom att rotera skruven på botten på centerhögtalaren.

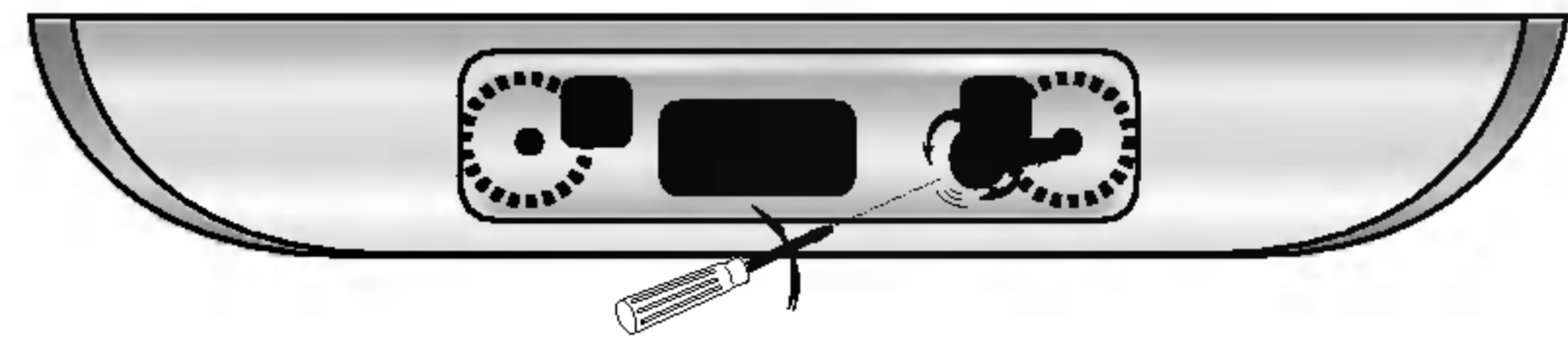

- 2** Fäst stället genom att rotera skruven på baksidan på centerhögtalaren.

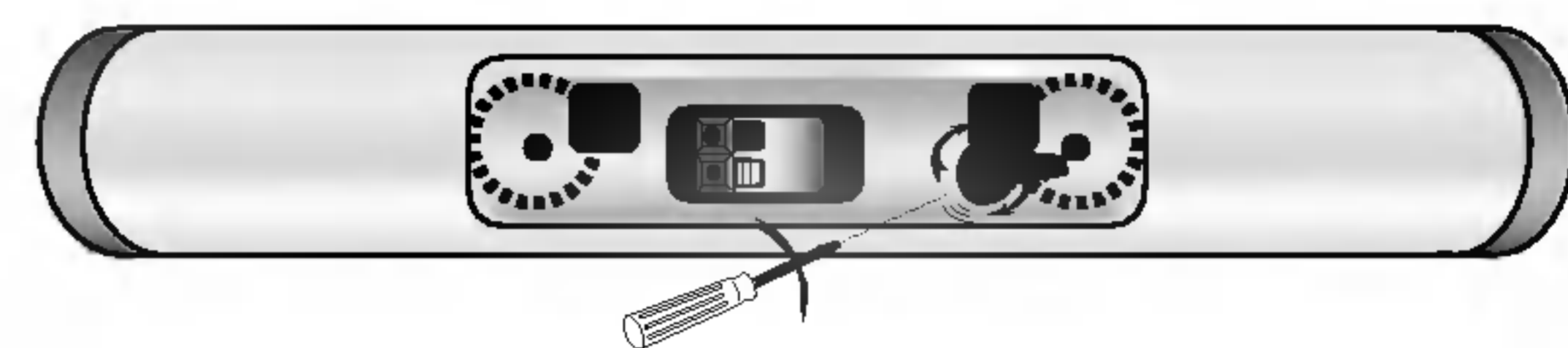

- 3** Häng centerhögtalaren på väggen genom att sätta hålet på baksidan på skruven.

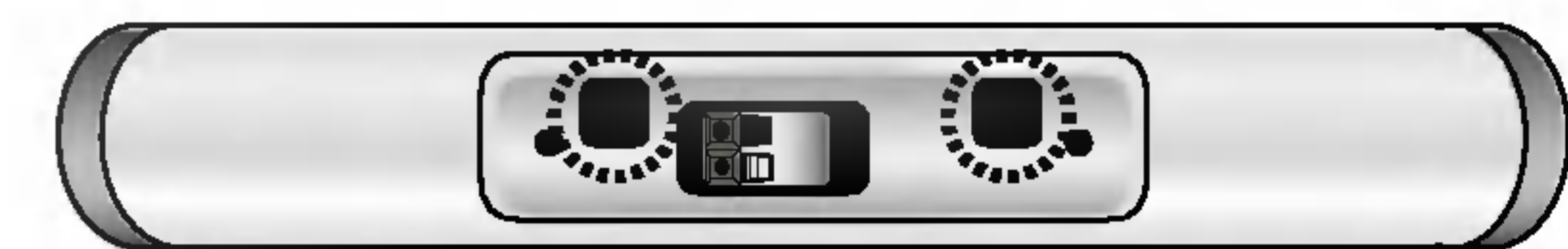



## Anslutningar (fortsättning)

### Anslutning av högtalarsystem

#### **N** Obs

Apparaten kan störas av starka elektromagnetiska vågor från andra apparater i närheten. (t.ex. mikrovågsugn).

#### Trådlös sändare

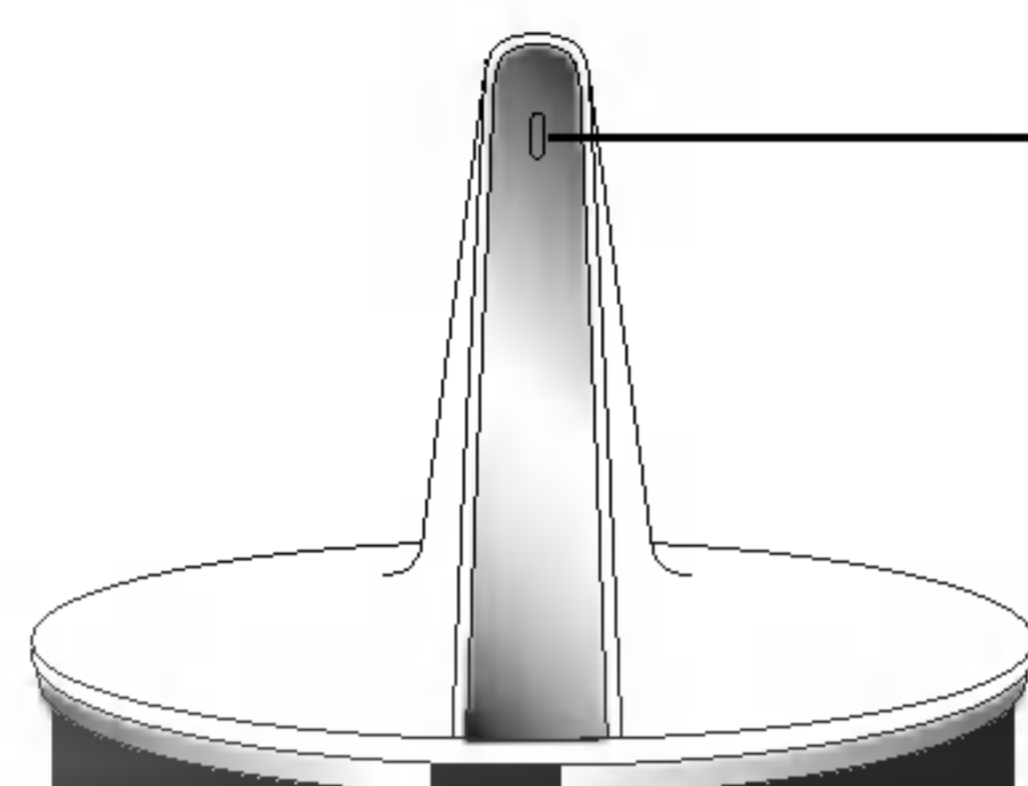

LED-indikator  
Visar driftstatus.

#### LED-indikator för trådlös sändare

\* LED-indikator – lyser "BLÅ"

Apparaten är i drift och den trådlösa sändaren är ansluten till högtalarna via ljudsignalkabeln. DC IN är ansluten till huvudapparaten DC 7V OUT-kontakt.

\* LED-indikator – "AV (släckt)"

Huvudapparaten är avstängd.

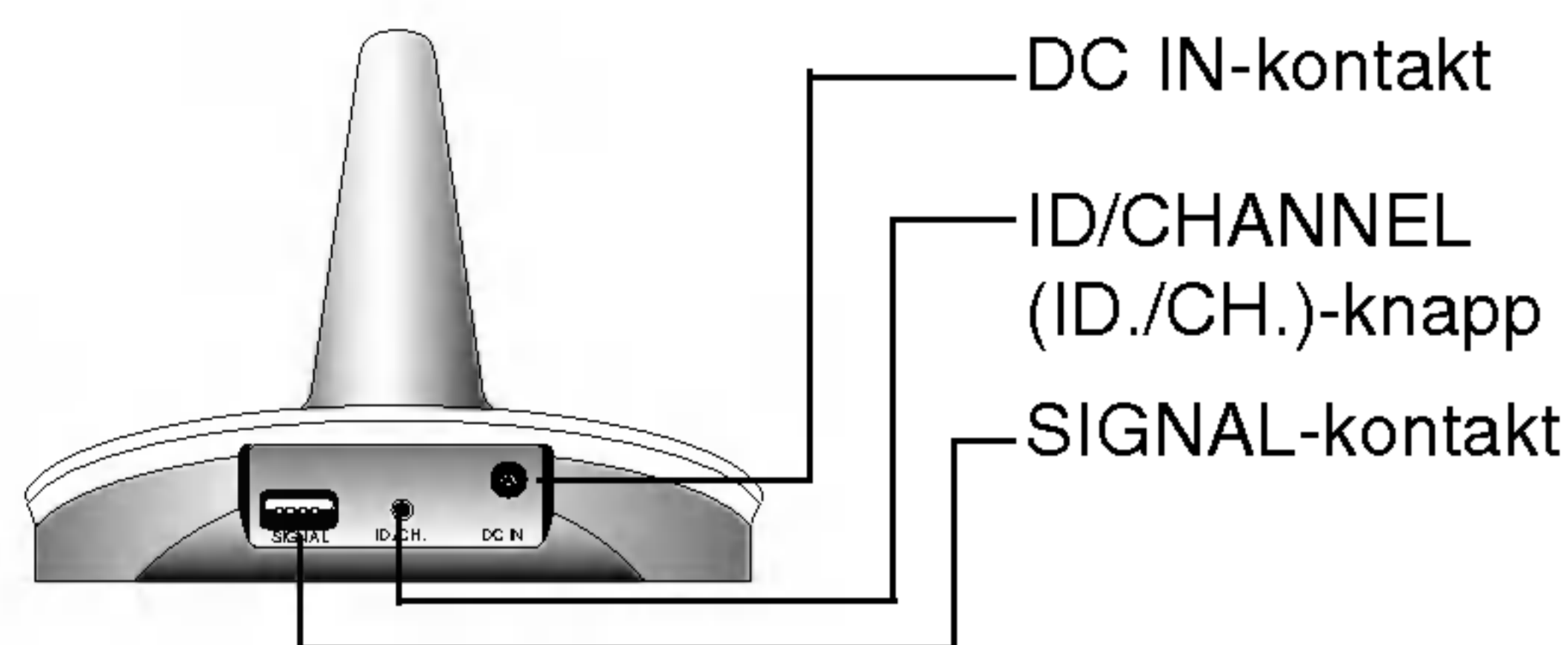

DC IN-kontakt

ID/CHANNEL  
(ID./CH.)-knapp

SIGNAL-kontakt

#### Trådlös mottagare

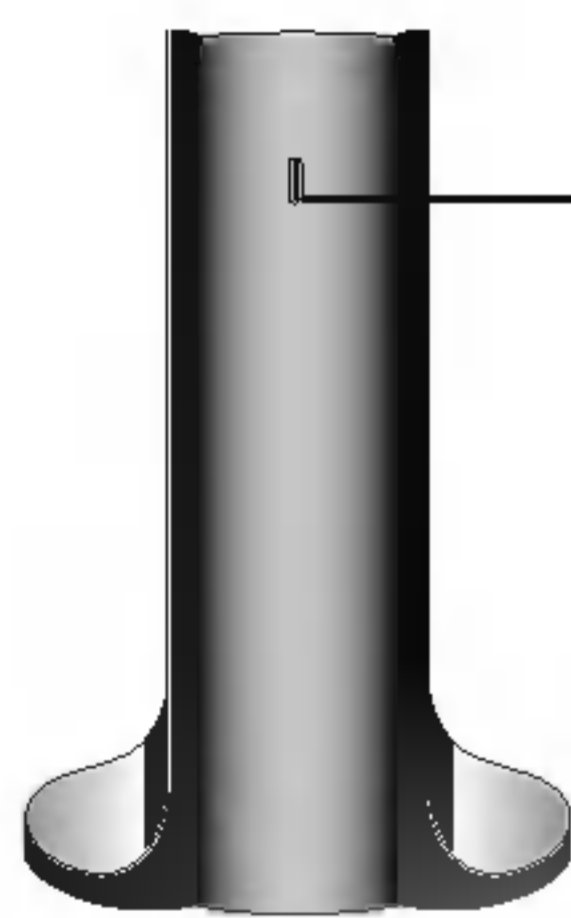

LED-indikator  
Visar driftstatus.

#### LED-indikator för trådlös mottagare

\* LED-indikator – lyser "BLÅ"

Den trådlösa mottagaren tar emot signal från den trådlösa sändaren.

\* LED-indikator – lyser "RÖD"

Den trådlösa mottagaren är i beredskapsläge.

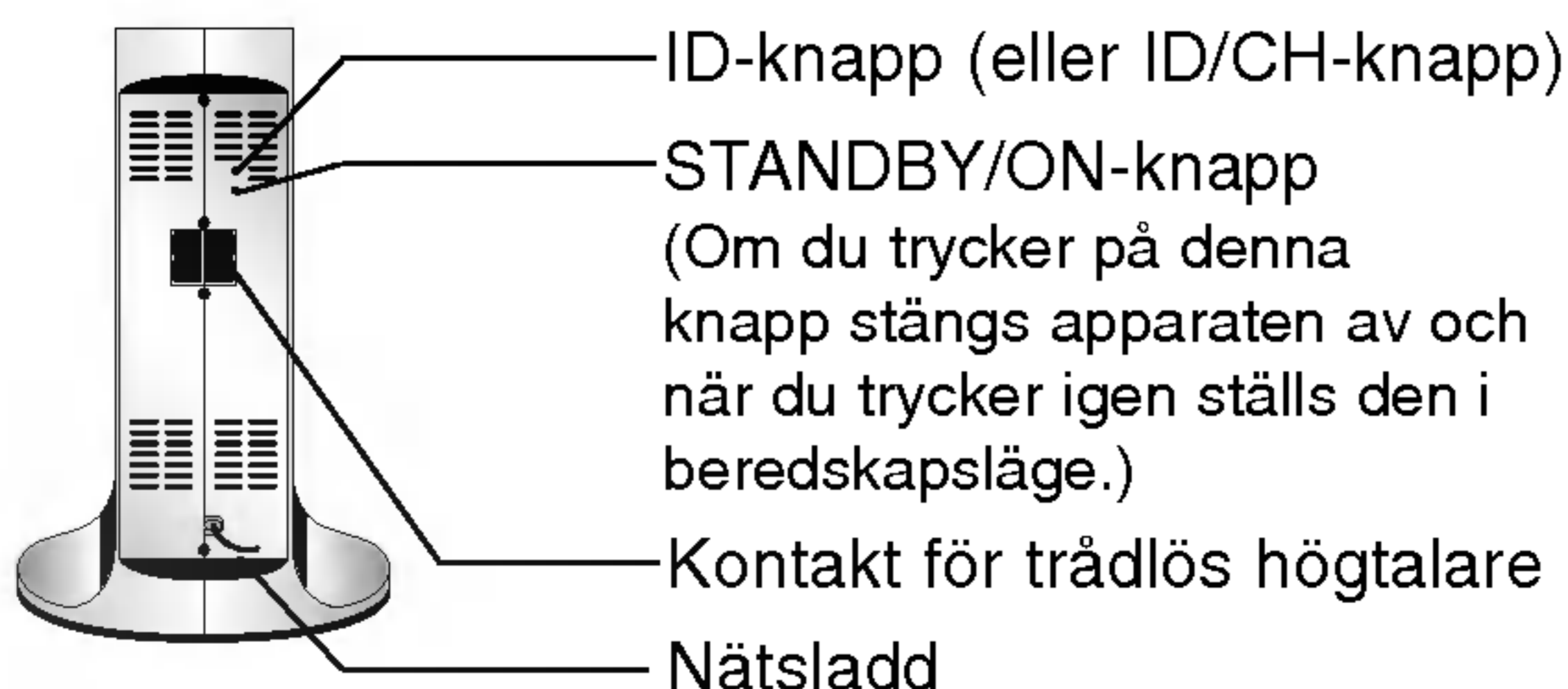

ID-knapp (eller ID/CH-knapp)

STANDBY/ON-knapp  
(Om du trycker på denna knapp stängs apparaten av och när du trycker igen ställs den i beredskapsläge.)

Kontakt för trådlös högtalare

Nätsladd

### Ändra kanal på trådlös sändare och trådlös mottagare

Om en liknande apparat finns i närheten kan störningar förekomma. Byt i så fall kanal för den trådlösa sändaren med knappen ID/CHANNEL (ID./CH).

**Tryck på knappen ID/CHANNEL (ID./CH.) under kortare tid än 3 sekunder.**

#### **N** Obs

Den trådlösa mottagaren tar eventuellt inte emot den ändrade kanalen från den trådlösa sändaren. I så fall trycker du på ID-knappen (eller ID/CH-knappen) för den trådlösa sändaren under kortare tid än ca 3 sekunder.

- Den trådlösa mottagaren söker efter den nya kanalen.

### Ändra ID på trådlös sändare och trådlös mottagare

ID är förinställt från fabrik.

Vid störning eller om du använder en ny trådlös mottagare ställer du in ett nytt ID.

1. Placera den trådlösa sändaren och den trådlösa mottagaren inom 50 cm från varandra.
2. Sätt på den trådlösa sändaren och den trådlösa mottagaren.
3. Tryck samtidigt ner ID/CHANNEL (ID./CH.)-knappen för den trådlösa sändaren och ID-knappen för den trådlösa mottagaren under drygt 3 sekunder.

#### **N** Observera

- Apparaten kan störas av starka elektromagnetiska vågor från andra apparater i närheten.
- Använd inte en bärbar sändare (t.ex. en enhet för trådlöst nätverk) i närheten av denna apparat.

## Anslutningar (fortsättning)

### Anslutning av högtalarsystem

#### Anslutning av högtalare

- Anslut högtalarna till de främre (vänster/höger) eller centrala konnektorerna.
- Anslut sub-bashögtalaren till bashögtalarens konnektor.
- Anslut den trådlösa mottagaren till nätuttaget och anslut därefter högtalarna till den trådlösa mottagaren.
- Anslut DC IN på den trådlösa sändaren till DC 7V OUT på huvudapparaten.
- Anslut de bakre högtalarna (höger, vänster) med ljudsignalkabeln, från huvudapparaten till ljudsignalkontakten på den trådlösa sändaren.
- Placera huvudapparaten och den trådlösa mottagaren inom 10 m från varandra.

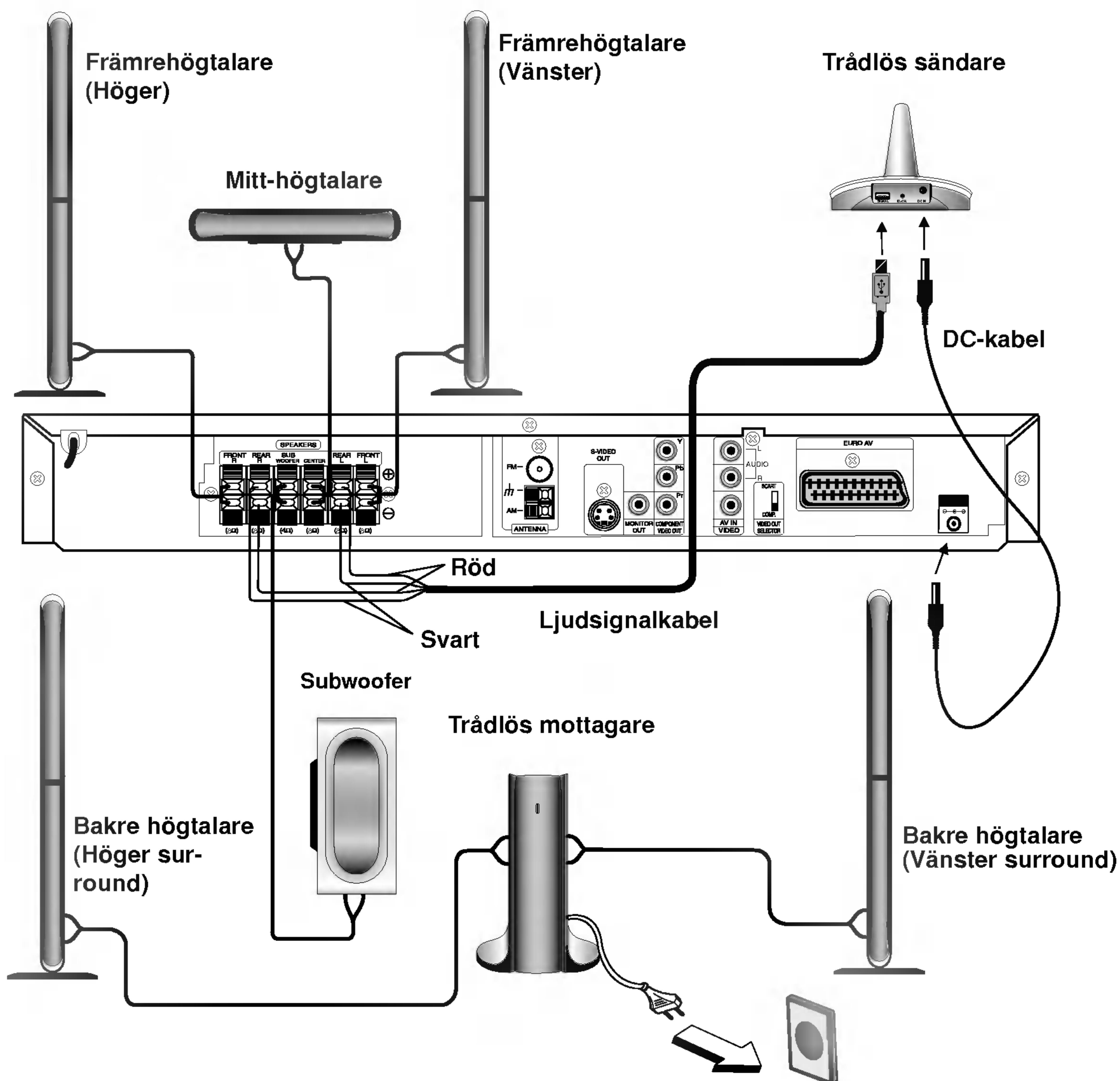

#### Obs

- Bästa prestanda erhålls endast ifall den trådlösa sändaren och den trådlösa mottagaren är placerade 2 – 10 meter från varandra. Om de står för nära varandra kan kommunikationsproblem förekomma.
- Se till att du ansluter högtalarkabeln till rätt plint på komponenterna: + mot + och - mot -. Om du vänder på kabelanslutningarna blir ljudet förvrängt och saknar basinnehåll.
- Demontera inte framsidan på den medföljande högtalaren.
- Det tar några sekunder (kanske längre) för den trådlösa sändaren och den trådlösa mottagaren att kommunicera med varandra.
- När apparaten stängs av, ställs den trådlösa mottagaren automatiskt i beredskapsläge (av) efter ca 10 sekunder.
- Om den trådlösa mottagaren stängs av fungerar inte de trådlösa högtalarna.



## Anslutningar (fortsättning)

### Ställning av högtalarna

I normalt läge, använd de 6 högtalarna (2 främre högtalare, mitt-högtalare, 2 bakre högtalare och en lågbashögtalare). Om du vill spela ett utmärkt bas ljud, DTS digital surround eller Dolby Digital surround, bör du ansluta en lågbashögtalare .

- **Främre högtalare**

Beroende av ditt lyssnarläge, sätt högtalarna på lika avstånd. Sätt mellanrummet mellan högtalarna på 45 grader när du är i hörkläge.

- **Mitt-högtalare**

Det är perfekt om mitt-högtalaren och de främre högtalarna har samma höjd. Men normalt, placeras den ovanför eller nedanför TV apparaten.

- **Bakre högtalare**

Placera de vänstra och högra högtalarna bakom lyssnarområdet. Högtalarna skapar på nytt en ljudmotion och stämning som behövs för surround (omgivnings) ljudavspelingen. För att du får bästa resultat, inställ inte de bakre högtalarna på ett stort avstånd från ditt lyssnarläge. Du bör inställa dem ovanför eller i nivån med lyssnarens öron. Det är också effektivt att rikta de bakre högtalarna mot en vägg eller ett innertak för att få vidare ljudskingring.

Om du finner dig i ett mindre rum och åhörarna sitter nära den bakre väggen, inställ de bakre högtalarna mot varandra och ställ dem 60 – 90 cm ovanför lyssnarnas öron.

- **Lågbashögtalare**

Denna högtalaren kan sättas på vilket som helst frontläge.

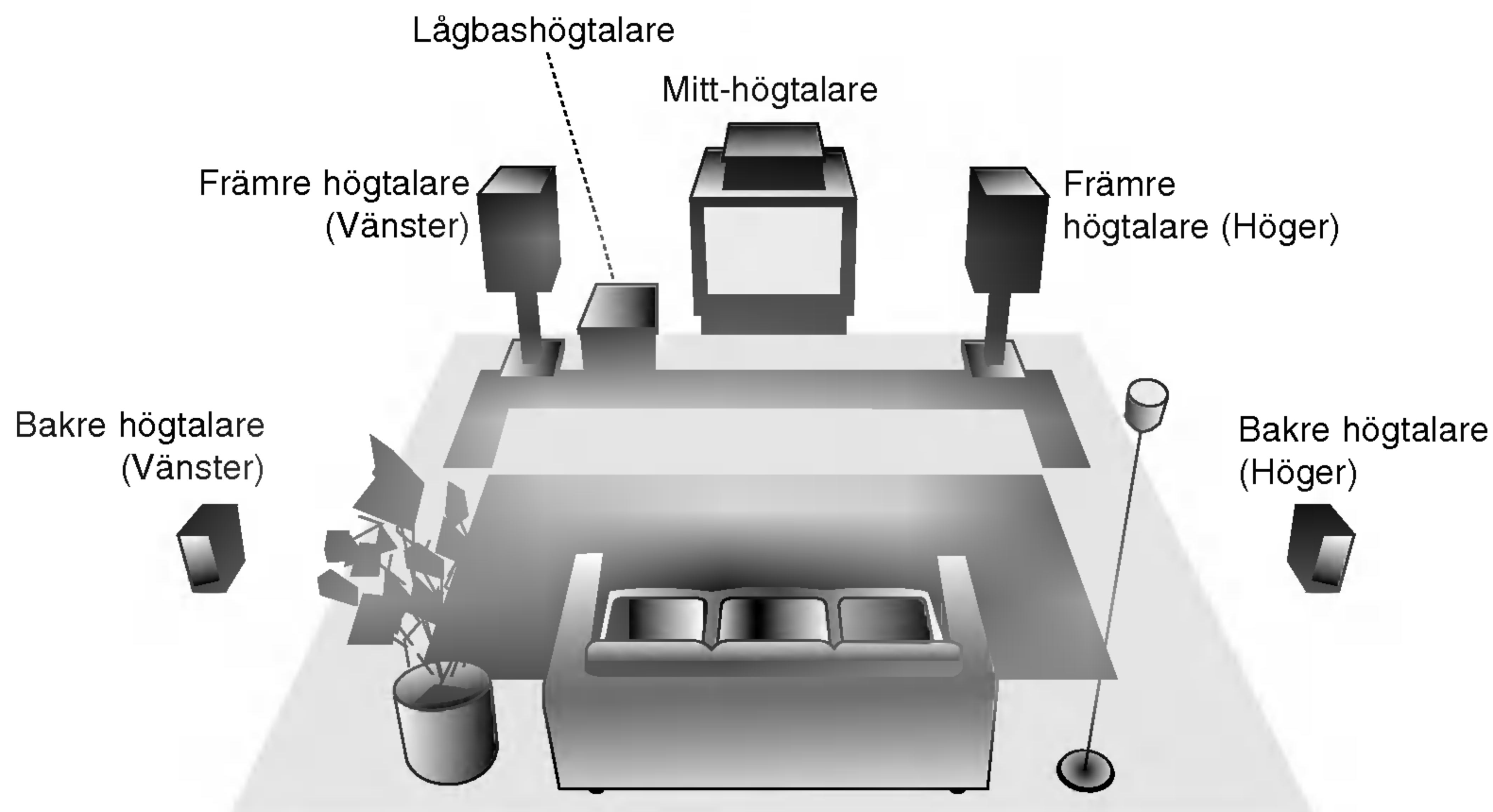

Exempel på en ställning av högtalarna

### Om Ferritkärnan (TILLVAL)

Se till att du ansluter ferritkärnan till högtalarkabeln (om anslutning till denna apparat). Denna ferritkärna kan dämpa störningar.

#### Hur ska du ansluta ferritkärnan

- 1 Tryck på proppen [a] till ferritkärnan för att öppna.
- 2 Linda Subbashögtalarens kabel en gång kring den ena ferritkärnan.
- 3 Stäng ferritkärnan tills du hör ett klickljud.

#### Observera:

- Anslut ferritkärnan nära apparaten (Hänvisa till fig. 3 och kommentarerna).

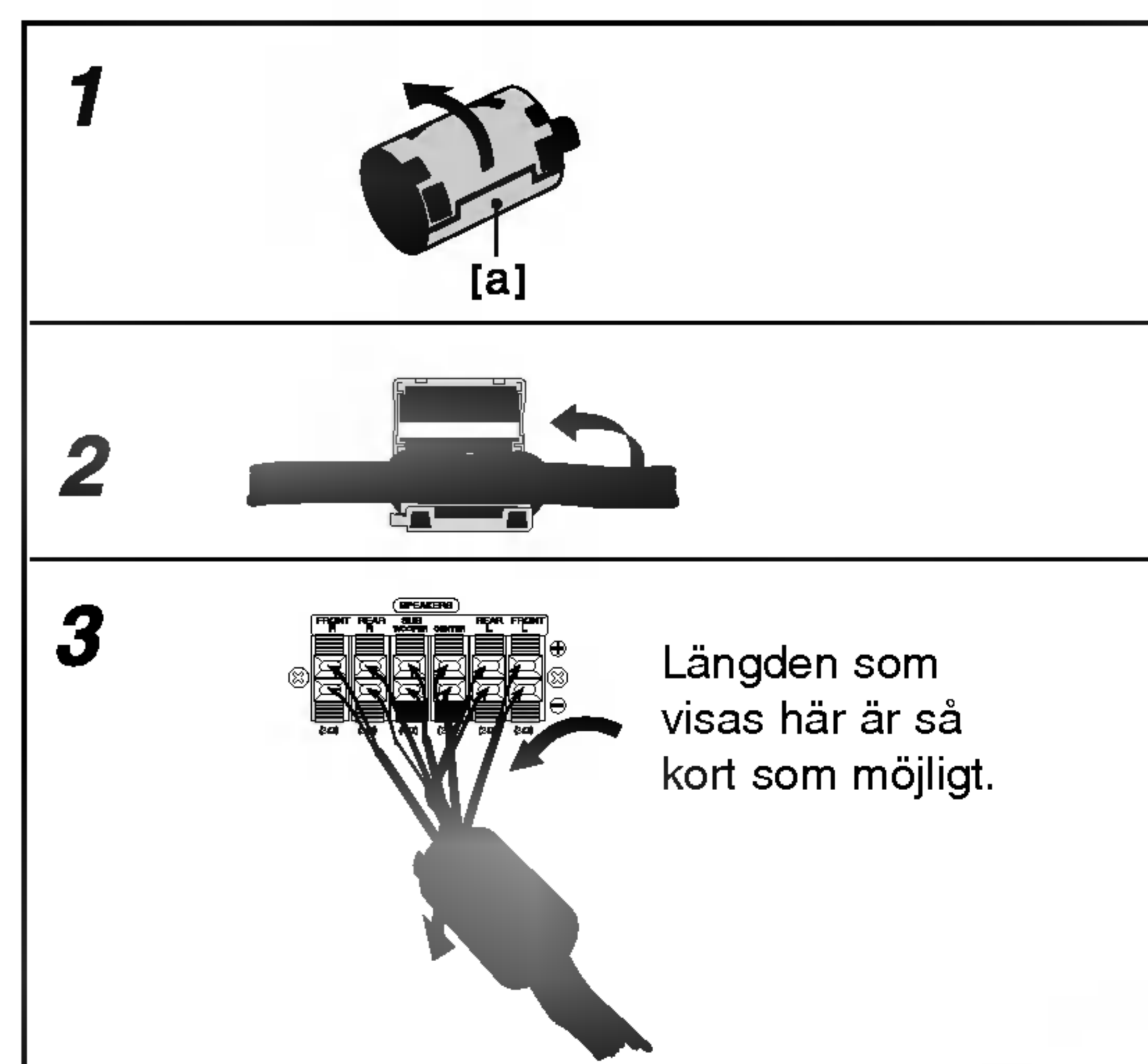

## Före drift

### Mini Termordlista för Ljudström & (Audio Stream) och Surroundläge



Låter dig lyssna på 5.1 (eller 6) separata kanaler med högklassigt, digitalt ljud från programkällor av DTS-typ med varumärket, som till exempel skivor, DVD-skivor eller CD-skivor etc. DTS Digital Surround levererar upp till 6 kanaler med transparent ljud (som betyder att det är identiskt med originalet) och ger en utomordentlig klarhet i ett ljudfält på 360°C. Termen DTS är ett varumärke som tillhör DTS Technology, LLC. Tilverkas med licens från DTS Technology, LLC.

#### DOLBY DIGITAL

Ljudformatet Dolby Digital Surround låter dig njuta av upp till 5.1 kanaler digitalt surround-ljud från en programkälla med Dolby Digital. Om du spelar DVD-skivor med varumärket "Dolby Digital" kan du få ännu bättre ljudkvalitet, större rymdnoggrannhet och förbättrat dynamiskt område.

#### DOLBY PRO LOGIC (II)

Dolby Pro Logic II skapar fem utgångskanaler med full bandbredd från tvåkanaliga källor. Detta görs med hjälp av en avancerad, mycket ren matris-surround-dekoder som drar ut rymdegenskaperna i den ursprungliga inspelningen utan att lägga till nya ljud eller klangfärger.

##### FILM-läge :

Film-läget används för TV-shower som sänds i stereo, och för alla program som är kodade med Dolby Surround. Resultatet är en förbättrad riktverkan i ljudfältet, som närmar sig kvaliteten i ljudet från 5.1 separata ljudkanaler.

##### MUSIK-läget:

Musik-läget används för alla musikinspelningar i stereo. Det ger ett brett och djupt ljudfält.

##### MATRIS-läge:

Matris-läget är det samma som musik-läget, förutom att den riktningsförbättrande logiken är avstängd. Det kan användas för att förbättra monosignaler genom att få dem att verka "större". Matris-läget kan också användas i ljudsystem där variationer på grund av dålig FM-stereomottagning annars kan orsaka störande surround-signaler från en logikavkodare. Det ultimata "botemedlet" för dålig FM-stereomottagning kan helt enkelt vara att ställa om ljudet till mono.

#### BYPASS

Programvara med flerkanaliga surround-signaler placeras i enlighet med hur inspelningen gjordes.

### Ljudläge

Du kan njuta av surround-ljud genom att helt enkelt välja ett av de förprogrammerade ljudfälten enligt det program du vill lyssna på.

#### När du har lagt i en DVD-skiva

Du kan ändra ljudläget för DVD genom att trycka på knappen **AUDIO** på fjärrkontrollen vid avspelingen. Även om innehållet på DVD-skivan skiljer sig från skiva till skiva kan det följande förklara grundfunktionen när du använder denna funktion.

- a) Efter att man valt två kanaler (T.ex. och ) genom att trycka på AUDIO-knappen trycker man på SOUND-knappen upprepade gånger.



- b) Efter att man valt 5.1-kanaler (T.ex. och ) genom att trycka på AUDIO-knappen trycker man på SOUND-knappen.

- " " -indikatorn kommer att visas på tv-skärmen.
- "BYPASS"-indikatorn kommer bara att visas på displayen.

#### När en video-cd är insatt

Varje gång man trycker på SOUND-knappen kommer ljudläget på video-cd:n att ändras på displayen i följande ordning.

BYPASS → STUDIO → CLUB → HALL → THEATER 1 → CHURCH → PL II MOVIE → PL II MUSIC → PL II MTRX → BYPASS...



#### Obs

Efter att man valt "Bypass" i ljudinställningen genom att trycka på SOUND-knappen trycker man på AUDIO-knappen. Audiokanalens kanaler vänster, höger och stereo kommer att visas på tv-skärmen.

#### När en CD är insatt

Varje gång man trycker på SOUND-knappen kommer ljudläget på video-cd:n att ändras på displayen i följande ordning.

BYPASS → STUDIO → CLUB → HALL → THEATER 1 → CHURCH → PL II MOVIE → PL II MUSIC → PL II MTRX → BYPASS...

#### Bra att veta

- Du kan identifiera programmets kodformat genom att titta på förpackningen.
  - Dolby Digital-skivor är märkta med logotypen .
  - Dolby Surround-kodade program är märkta med logotypen .
  - DTS Digital Surround-skivor är märkta med DTS.



#### Obs

- När man spelar upp ljudspår med samplingsfrekvens 96 kHz måste utgångssignalen konverteras till 48 kHz (samplingsfrekvens).





## Före drift (fortsättning)

### Skärmdisplay

Du kan visa allmän uppspelningsstatus på TV-skärmen. Vissa saker kan ändras med hjälp av menyerna. För att använda skärmdisplayen:

- 1 Tryck på DISPLAY under uppspelning.
- 2 Tryck på ▲ / ▼ för att markera ett objekt. Det valda objektet markeras.
- 3 Tryck på ◀ / ▶ om du vill ändra inställningen. Du kan också använda sifferknapparna om du så vill (tex. genom att skriva in titelnummer). För vissa funktioner måste du trycka på ENTER för att inställningen ska verkställas.

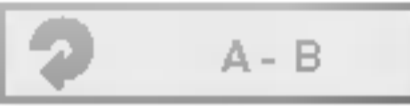



#### Fältikoner för tillfällig feedback

-  Repeat av titel
-  Repeat av sekvens
-  Återuppta spelning härifrån
-  Handlig förbjuden eller inte tillgänglig

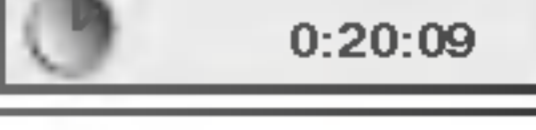
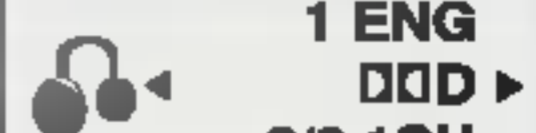
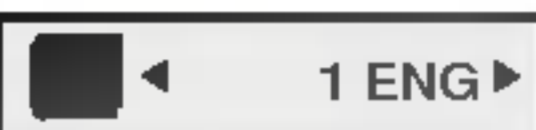
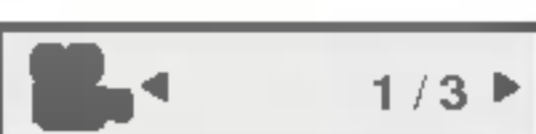

#### **N** Obs

- Visa skivor har kanske inte alla de funktioner som visas nedan.
- Om du inte trycker på någon knapp på mer än 10 sekunder kommer skärmdisplayen att försvinna.

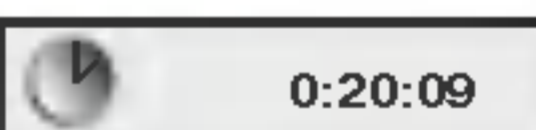
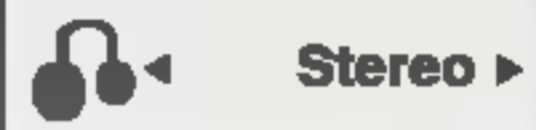

### Exempel: Skärmdisplay vid spelning av en DVD-skiva

Objekt	Valmetod
Titelnummer 	◀ / ▶, siffror ENTER
Kapitelnummer 	◀ / ▶, siffror ENTER
Tidssökning 	Siffror, ENTER
Audiospråk och digitalt outputläge Subtitle language 	◀ / ▶ eller AUDIO
Textspråk 	◀ / ▶ eller SUBTITLE
Vinkel 	◀ / ▶
Ljud 	◀ / ▶

### Exempel: Skärmdisplay när VCD spelas

Objekt	Valmetod
Spårnummer (Eller PBC-läge) 	◀ / ▶, siffror ENTER
Tid 	Numbers ENTER
Audiokanal 	◀ / ▶ eller AUDIO
Ljud 	◀ / ▶

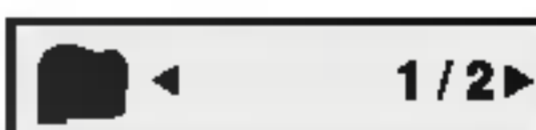
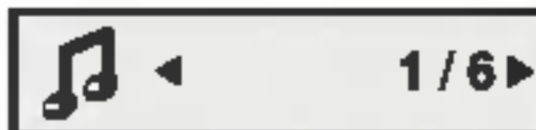
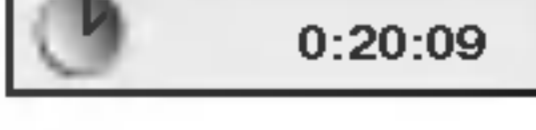
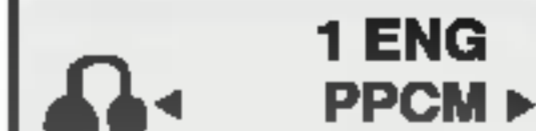
### Exempel: On-Screen Display under avspelning av en DVD Audioskiva

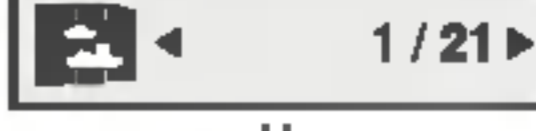
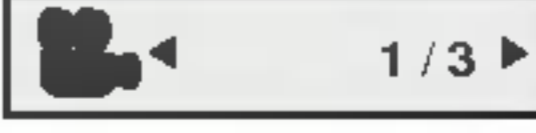
Objekt	Valmetod
Gruppnummer 	◀ / ▶, siffror ENTER
Spårnummer 	◀ / ▶, siffror ENTER
Tidssökning 	Endast Display
Audiospråk och digitalt outputläge Subtitle language 	◀ / ▶ eller AUDIO
Textspråk 	Endast Display
Sida (eller vinkel) 	◀ / ▶
	◀ / ▶

## Före drift (fortsättning)

### De första inställningarna

Med hjälp av setup-menyn kan du göra flera olika justeringar av objekt så som bild och ljud. Du kan också ställa in språk för textremsorna och setup-menyn bland annat. Om du vill ha mer information om varje setup-meny-objekt, se sidorna 16 till 19.

#### Visa och dölja menyn:

Om du vill visa menyn tryck SETUP. Om du trycker på SETUP en andra gång kommer du tillbaka till den första skärmbilden.

#### Gå tillbaka till nästa nivå:

Tryck på ► på fjärrkontrollen.

#### Gå tillbaka till föregående nivå

Tryck på ◀ på fjärrkontrollen.

### Allmän drift

- 1 Tryck på SETUP.**  
Setup-menyn visas.
- 2 Använd ▲ / ▼ för att välja önskat alternativ och tryck sedan ► för att gå till nästa nivå.**  
Skärmen visar aktuell inställning för det valda objektet och den visar också alternativa inställningar.
- 3 Använd ▲ / ▼ för att markera ditt andra alternativ och tryck sedan ► för att gå till den tredje nivån.**
- 4 Använd ▲ / ▼ för att välja önskad inställning och tryck sedan ENTER för att bekräfta ditt val.**  
Vissa objekt kräver några ytterligare steg.
- 5 Tryck på SETUP, eller PLAY för att avsluta setup-menyn.**

### LANGUAGE (SPRÅK)

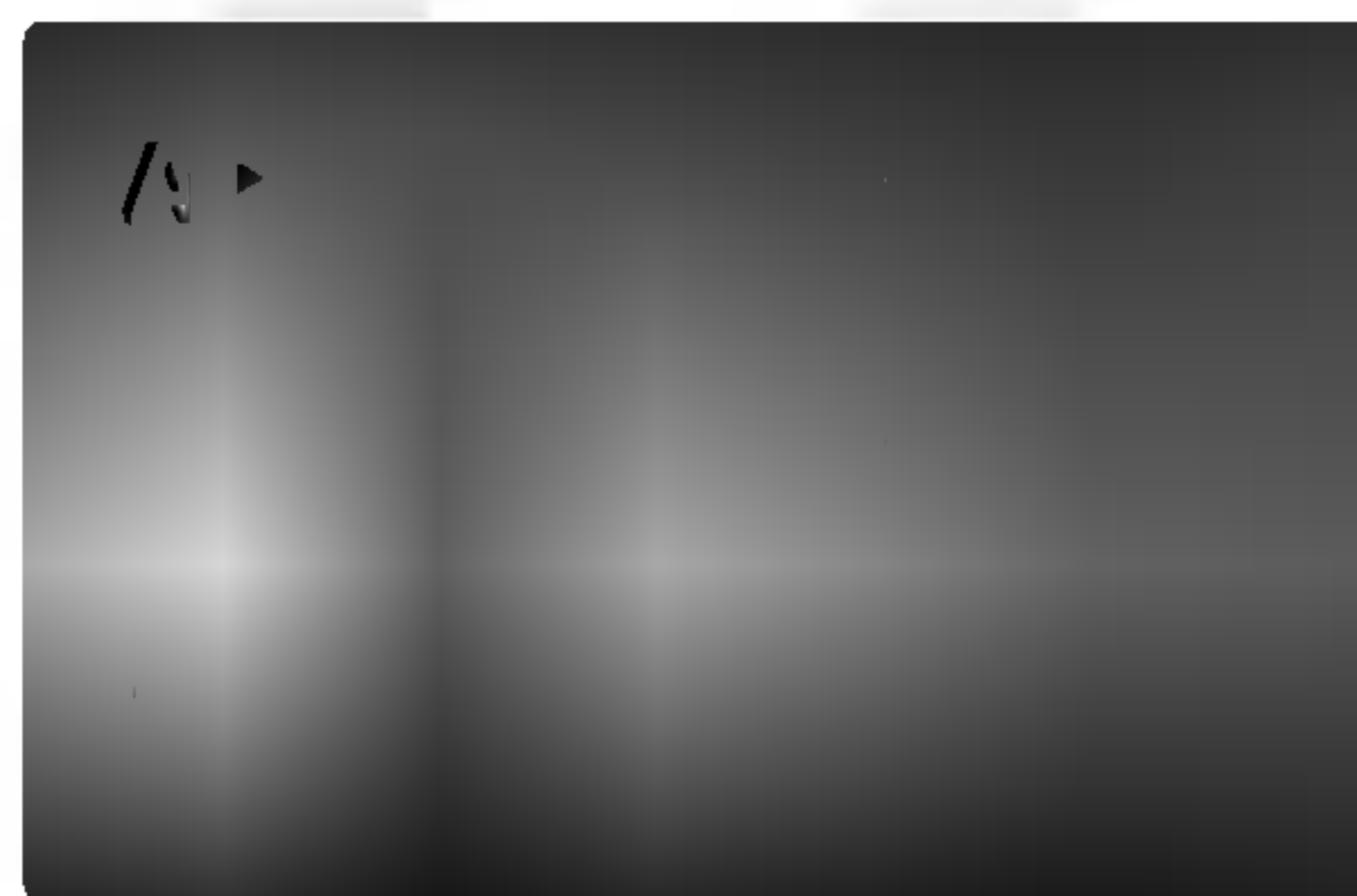

#### OSD

Välj ett språk för setup-menyn och skärmdisplay.

#### Disk Audio / Subtitel / Meny

Välj önskat språk för audiospår (skivaudio), textremsor och skivmeny.

**Originell:** Innebär originalspråk som skivan spelades in på.

**Andra Språk:** För att välja ett annat språk, tryck på sifvertangenterna för att mata in motsvarande 4-siffriga tal enligt språkkodlistan på sidan 32. Om du matar in fel språkkod, tryck på CLEAR.

### DISPLAY

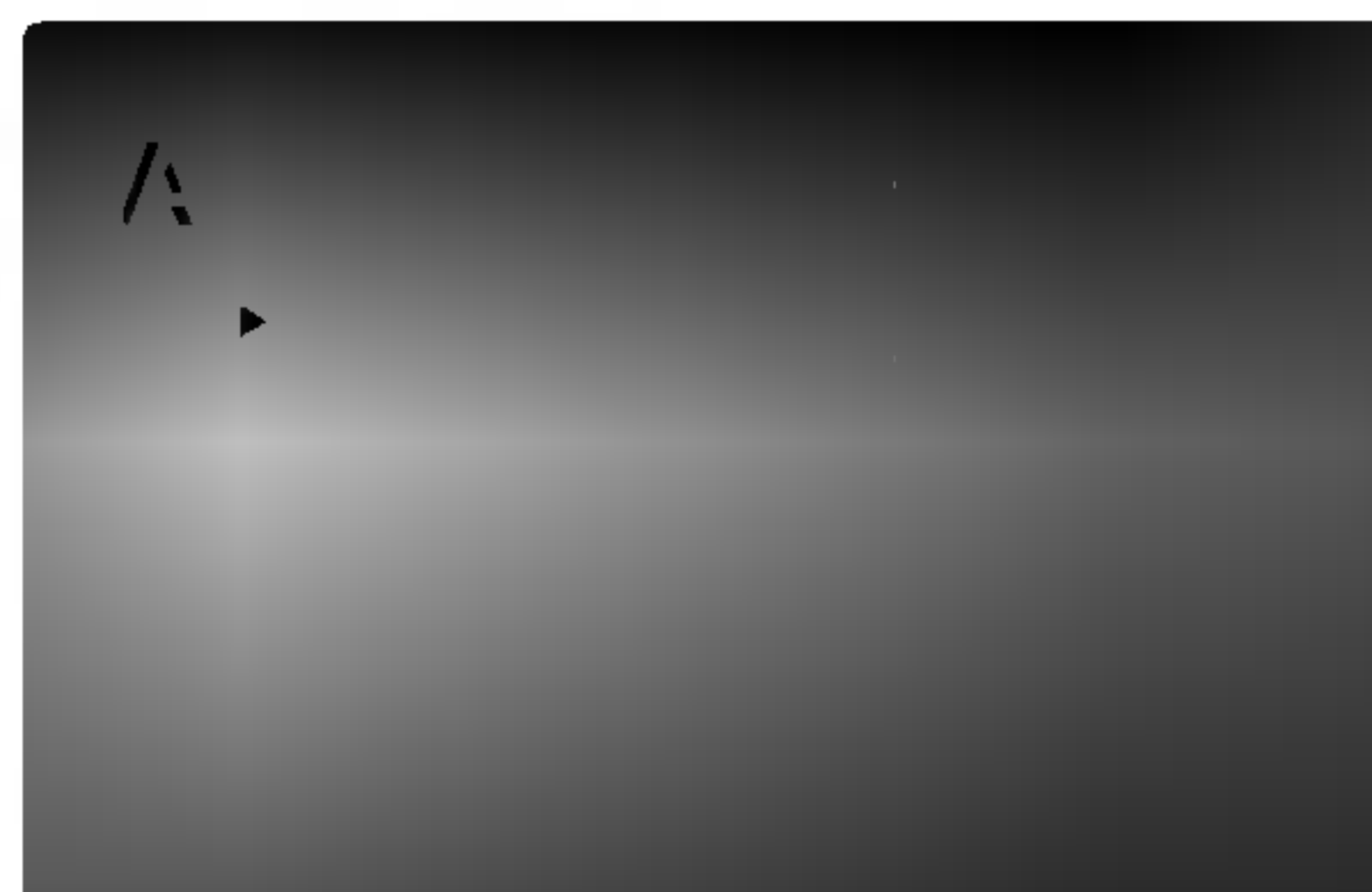

#### TV Aspekt

**4:3:** Välj det här formatet när du ansluter en 4:3 standard-TV.

**16:9:** Välj det här formatet när du använder en 16:9 vidskärms-TV.

#### Display Sätt

Displaylägeinställning fungerar bara när TV-formatet är inställt på "4:3".

**Brevlåda:** Visar en bred bild med band på skärmens övre och nedre del.

**Pan Skan:** Visar automatiskt en bred bild på hela skärmen och tar bort de delar som inte passar in.





## Före drift (fortsättning)

### Progressiv skanning

Progressive Scan Video skaffar bilder av högsta kvalitet med mindre dallring.

Om man använder kontakterna COMPONENT VIDEO OUT men ansluter förstärkaren till standard-tv (analog) ställer man in den progressiva sökningen på Av.

Om du använder Component Video kontakterna för anslutning till TV eller monitor som är kompatibel med progressiva skanningens signal, inställ Progressive Scan till On "På"

- 1** Välj "Progressive Scan" på Display-menyn och tryck sedan på ►.



- 2** Välj "På" med hjälp av ▲ / ▼ knapparna.

- 3** Tryck på ENTER för att bekräfta valet.  
Bekräftande meny visas.

- 4** När den bekräftande menyn visas på din skärm, belysas Cancel "Annullera" som normalvärde.  
Använd ◀ / ▶ knapparna för att belysa Enter.

- 5** Vid tryck på ENTER inställs spelaren till Progressivt skanningsläge.

#### **N** Obs

- Den progressiva sökningen kommer inte att visas i inställningsmeny när VIDEO OUT SELECTOR-kontakten är inställd på SCART-läge.

#### **⚠** Varning

Efter att du har inmatat sättningen för progressiva skanningens utgång, kan du se bilder endast på en TV-apparat eller monitor kompatibel med progressiv skanning. Om du har inställt Progressiva skanningen till ON av misstag, måste du sätta om apparaten.

- 1) Ta ur alla skivor ur enheten och stäng skivfacket. Meddelandet "NO DISC" (ingen skiva) kommer att visas på displayen.
- 2) Tryck och håll inne STOP (■) i fem sekunder och släpp sedan. Videoutgången kommer att återställas till standardinställning och en bild kommer att synas igen på en vanlig analog tv eller monitor.

### AUDIO

Varje DVD-skiva har ett stort antal audioalternativ. Ställ in spelarens AUDIOalternativ efter den typ av audiosystem du använder.

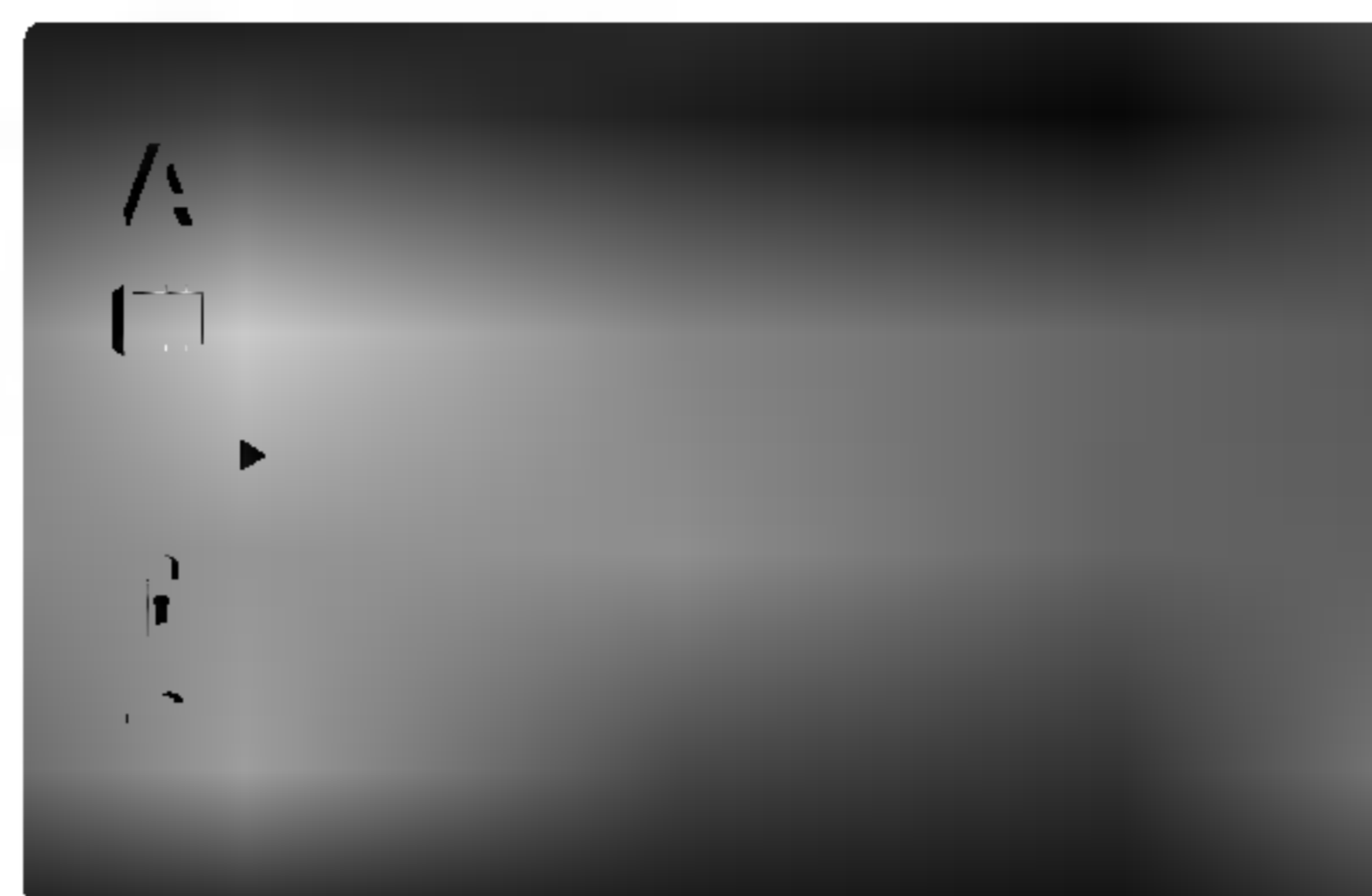

#### 5.1 Högtalarinställningar DVD

Val av högtalarinställningar, inklusive volym, balans och fördröjningstid, eller test av högtalarinställningar. Högtalarinställningar är bara aktiva på de analoga multikanalssignalerna. (Se "Högtalarinställningar", på sidan 27.)

#### Dynamic Range Control (DRC) (Kontroll av det dynamiska området)

Med DVD formatet kan man höra ett programs ljudspår så exakt och realistiskt presenterat som det är möjligt tack vare den digitala audiotekniken. Du kan emellertid vilja komprimera det dynamiska området hos audiosignalen (skillnaden mellan de högsta ljuden och de lägsta ljuden). Du kan då lyssna på en film vid en lägre volym utan att förlora ljudskärpan. Ställ in DRC på On för denna effekt.

#### **N** Obs

- DRC-funktionen fungerar bara vid uppspelning av skivor som spelats in med Dolby Digital.
- Nivån av Dynamic Range Compression (dynamisk omfångskomprimering) kan skilja sig på dvd-skivan.

#### Vocal

Ställ in Vocal på On endast när en multikanals karaoke-DVD spelas. Karaokekanalerna på skivan mixas då till ett normalt stereoljud.

## Före drift (fortsättning)

### Lås (FÖRÄLDRAFUNKTION)

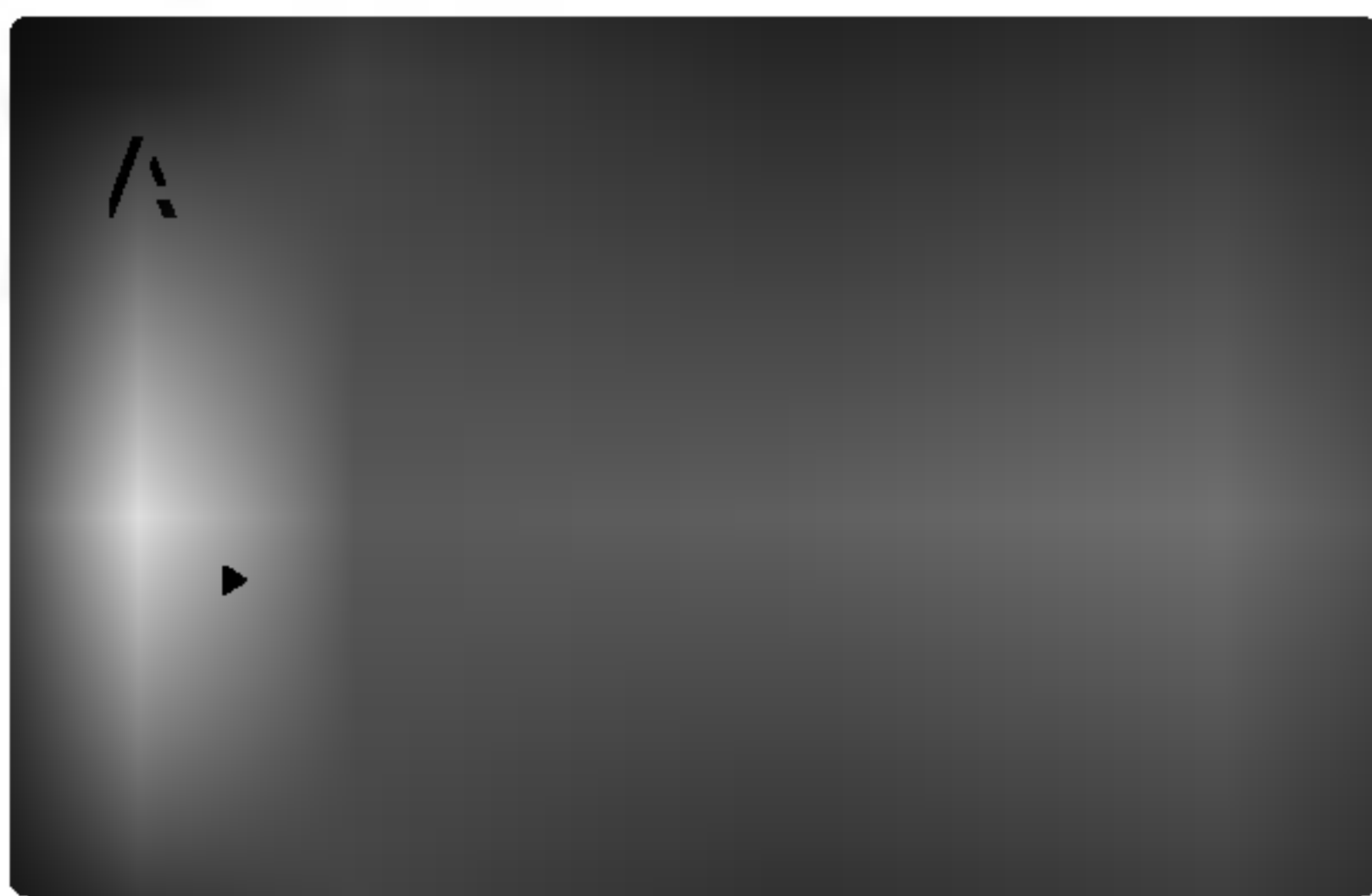

#### Klassificering

Vissa filmer innehåller scener som inte är lämpliga för barn att se. Många av dessa skivor innehåller information som fungerar som en föräldrafunktion vilken finns på hela skivan eller delar av skivan. Filmer och scener har getts betyg från 1 till 8, beroende på land.

Vissa skivor visar mer passande scener som ett alternativ. Med hjälp av föräldrafunktionen kan du se till att dina barn inte får tillgång till de scener som ligger under de betyg du väljer och på så sätt kan du hindra dem från att se material du inte anser passande.

**1** Välj "Klassificering" på LÅS-menyn och tryck sedan ►.

**2** För att få tillgång till funktionerna Klassificering, Lösenord och Landskod måste du skriva in en 4-siffrig säkerhetskod du själv har skapat.

Om du inte har skrivit in en säkerhetskod än ombes du att göra detta.

Skriv in en 4-siffrig kod och tryck på ENTER. Skriv in den igen och tryck på ENTER för att bekräfta. Om du gör fel tryck i så fall på CLEAR innan du trycker på ENTER.

**3** Välj ett betyg från 1 till 8 genom att använda ▲ / ▼.

**Klassificering 1-8:** Betyg ett (1) har flest restriktioner och betyg (8) är den minst restriktiva.

#### Lös

Om du markerar lås upp avaktiveras föräldrafunktionen och hela skivan spelas upp.

#### Obs

Om du ställer in ett betyg på spelaren kommer alla film-scener med det betyget eller lägre att spelas. Scener med högre betyg spelas inte om det inte finns någon alternativ scen på skivan. Alternativet måste ha samma betyg eller lägre. Om inget passande alternativ hitta stannar uppspelningen. Du måste skriva in ett 4-siffrig lösenord eller ändra inställningen för att spela skivan.

**4** Tryck på ENTER för att bekräfta ditt val och tryck sedan SETUP för att stänga menyn.

#### Lösenord

Du kan skriva in ett lösenord eller ändra det.

1. Välj et lösenord på LÅS-menyn och tryck sedan ►.
2. Följ steg 2 som visas till vänster (Klassificering). "Byta" eller "Ny" markeras.
3. Skriv in en ny 4-siffrig kod och tryck sedan ENTER. Skriv in den igen för att bekräfta.
4. Tryck SETUP när du vill avsluta menyn.

#### Om du glömmer din säkerhetskod

Om du glömmer din säkerhetskod kan du ta bort den på följande sätt:

1. Skriv in det 6-siffriga numret "210499" så rensas säkerhetskoden.
2. Skriv in en ny kod som beskrivs ovan.

#### Obs

När " " visas på TV-skärmen, tryck på STOP(■) och tryck då på SETUP för att flytta till SETUP-menyn.

#### Landskod

Skriv in koden till det land/område där DVD-skivan fick sina betyg i enlighet med listan i referenskapitlet.

**1** Välj "Landskod" i LÅS-menyn och tryck sedan ►.

**2** Följ steg 2 som visas till vänster (Klassificering).

**3** Välj det första tecknet genom att använda knapparna ▲ / ▼.

**4** Ändra markören genom att använda knappen ► och välj det andra tecknet genom att använda knapparna ▲ / ▼.

**5** Tryck på ENTER för att bekräfta ditt val av landskod.



## Före drift (fortsättning)

### OTHERS (ANNAT)

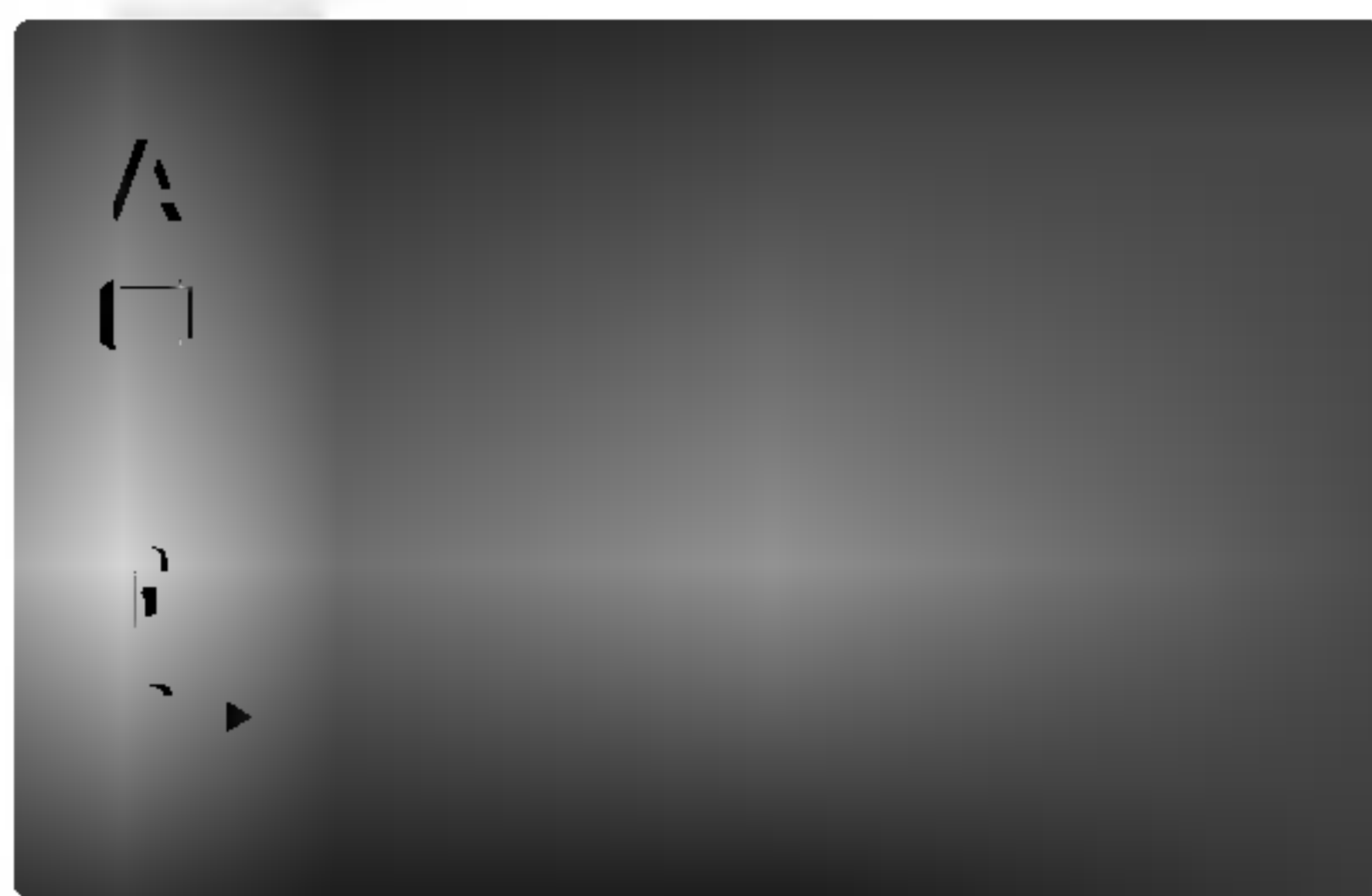

#### PBC

Ställ Playback Control (PBC) På On (Till) eller Off (Från).

**On (Till):** Video CD med PBC spelas av med PBC.

**Off (Från):** Video CD med PBC spelas på samma sätt som Audio CD.

#### Registrera DivX(R)

Du kan kontrollera DivX registreringsnumret på din apparat.

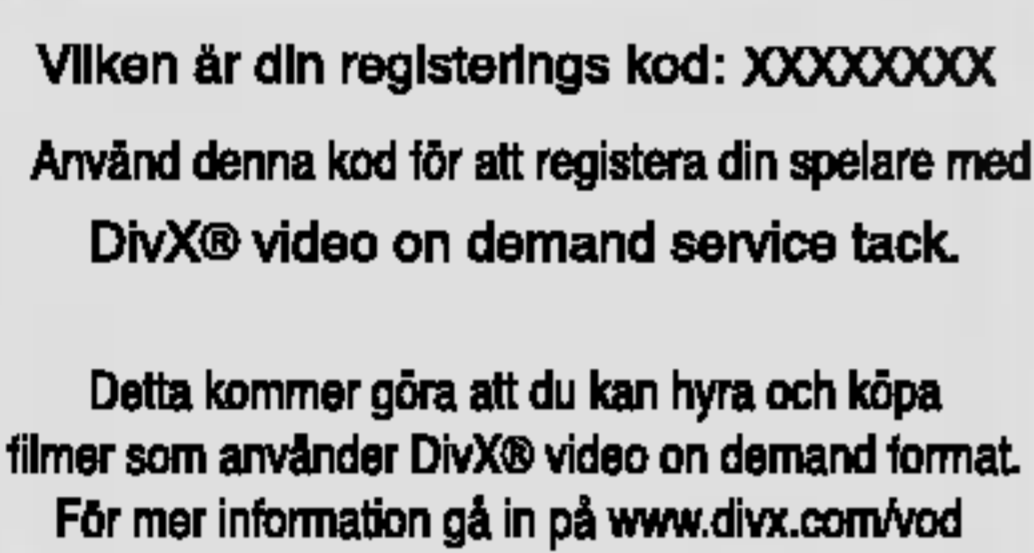

Registreringskoden används för VOD (Video-On-Demand) serviceagent. Du kan köpa eller hyra krypterad biofil.

#### Obs

En hyrt DivX VOD fil har flera alternativ om begränsning på beskådningen som visat nedan.

- Visar hur många gånger kan du se filmen.

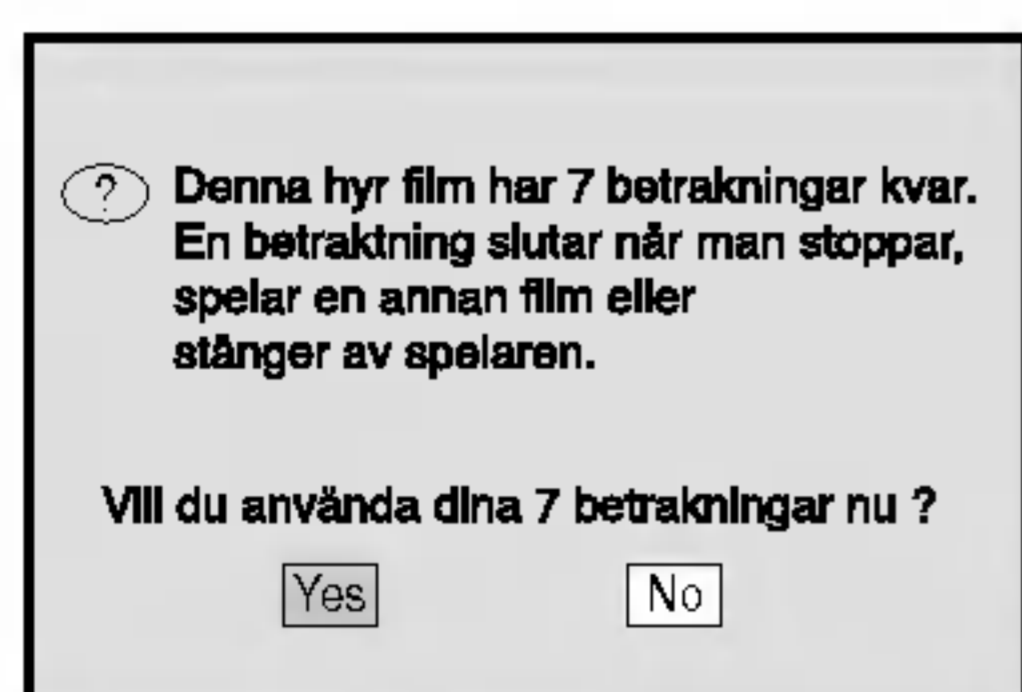

- Upphörd förhyrning.

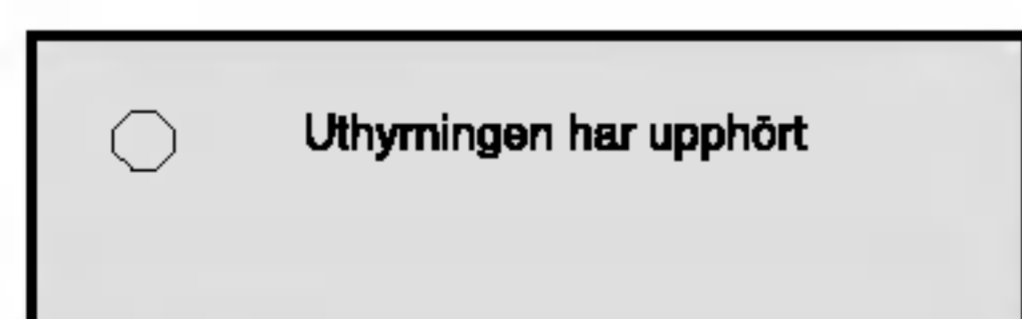

- Visar felaktig Display the auktorisation.

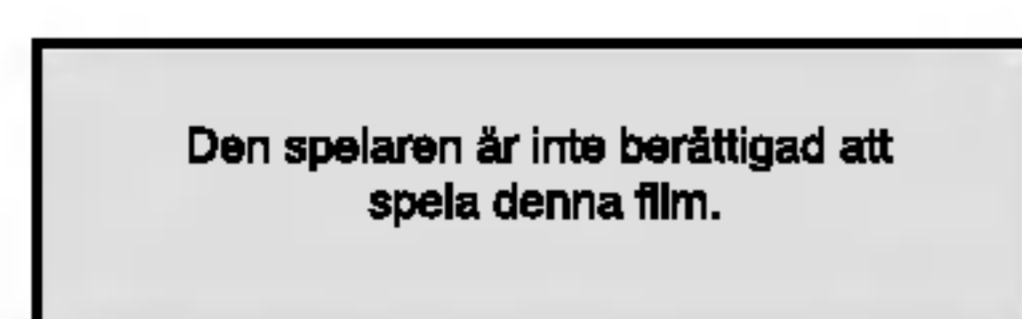

## Drift med DVD och Video CD

### Spela en DVD eller video-CD-skiva

#### Konfigurering av uppspelning

- Slå på TV:n och välj en av videokällorna som är ansluten till DVD/CD-spelare.
- Audiosystem: Sätt på audiosystemet och välj den ingångskälla som är ansluten till dvd/cd-spelaren.

**1** Tryck på OPEN/CLOSE (▲) för att stänga skivfacket.

**2** Sätt en skiva i facket med etiketten uppåt. När man satt in en dubbelsidig dvd-skiva ser man till att den skiva som skall spelas upp är insatt nedåt.

**3** Tryck på OPEN/CLOSE (▲) för att stänga facket. READING visas på tv-skärmen och uppspelningen startar automatiskt. Om uppspelningen inte startar trycker man på PLAY. I vissa fall kan skivmenyn visas istället.

#### Om en menyskärm visas

Menyskärmen kan först visas efter att man satt in en dvd-skiva eller video-cd som innehåller en meny.

Använd knapparna ◀ ▶ ▲ ▼ för att välja den titel/kapitel du vill visa och tryck sedan på ENTER för att starta. Tryck på TITLE eller MENU för att gå tillbaka till menyskärmen.

Använd knapparna ◀ ▶ ▲ ▼ för att välja ett alternativ och tryck sedan på ENTER för att se det.

- Använd sifferknapparna för att välja spår och tryck sedan på RETURN för att gå tillbaka till menyskärmen.
- Menyinställningar och driftprocedurer kan vara olika. Följ instruktionerna på varje menyskärm. Du kan också stänga Av PBC.

#### Obs

- Om man har ställt in förälderkontroll och skivan inte är inom betygssättningen (inte auktoriserad) måste man ange det fyrsiffriga lösenordet och/eller så måste skivan auktoriseras (se "Förälderkontroll", på sidan 18).
- DVD-skivor kan ha en regionskod.
- Din spelare kan inte spela skivor som har en annan regionskod än din spelare. Den här spelarens regionskod är 2 (två).

## Drift med DVD och Video CD (fortsättning)

### Allmänna egenskaper

#### **N** Obs

Unless stated otherwise, all operations described use the remote control. Some features may also be available on the Setup menu.

### Gå till en annan TITEL /GRUPP



När en skiva har mer än en titel/grupp kan man flytta till en annan titel/grupp så här:

- Tryck på DISP. och sedan på en knapp (0-9) för att välja ett titelnummer.

### Gå till ett nytt CHAPTER/TRACK



När en titel på en skiva har fler än ett kapitel eller en skiva har mer än ett spår kan du gå till ett annat kapitel/spår på följande sätt:

- Tryck **◀◀** eller **▶▶** under uppspelning för att välja nästa kapitel/spår eller för att gå tillbaka till början på aktuellt kapitel spår.
- Tryck två gånger snabbt på **◀◀** för att gå tillbaka till föregående kapitel/spår.
- För att gå direkt till ett annat kapitel vid dvd-uppspelning trycker man på DISP. Sedan trycker man på **▲▼** för att välja kapitel/spår. Efter det anger man kapitel/spår-nummer genom att använda de numrerade knapparna (0-9).

#### **N** Obs

För tvåsiffriga tal trycker man på sifferknapparna (0-9) snabbt efter varandra.

### Slow Motion



- 1** Tryck på **SLOW +/-** i pausat läge. Spelaren går över i SLOW-läge.

- 2** Använd **SLOW +/-** för att välja önskad hastighet: **◀** 1/16, **◀** 1/8, **◀** 1/4 eller **◀** 1/2 (bakåt), eller **▶** 1/16, **▶** 1/8, **▶** 1/4 eller **▶** 1/2 (framåt).

- 3** För att återgå till normal uppspelning, tryck på **PLAY (SPELA UPP)**.

#### **N** Obs

Slowmotionuppspelning bakåt fungerar inte för video-CD-skivor.

### Stillbild och uppspelning scen för scen



- 1** Tryck på **PAUSE/STEP** vid uppspelning. DVD/CD-spelaren kommer nu att sättas u PAUS-läge.

- 2** Man kan spela upp bild-för-bild genom att trycka på **PAUSE/STEP** upprepade gånger på fjärrkontrollen.

### Sök



- 1** Tryck på **◀◀** eller **▶▶** vid uppspelning. Spelaren går över i sökläge.

- 2** Tryck på **◀◀** eller **▶▶** upprepade gånger för att välja hastighet: **◀◀**X2, **◀◀**X4, **◀◀**X8, **◀◀**X16, **◀◀**X100 (bakåt), eller **▶▶**X2, **▶▶**X4, **▶▶**X8, **▶▶**X16, **▶▶**X100 (framåt).  
Med en Video-cd ändras sökhastigheten: **◀◀**X2, **◀◀**X4, **◀◀**X8, **◀◀**X16 (bakåt), eller **▶▶**X2, **▶▶**X4, **▶▶**X8, **▶▶**X16 (framåt).

- 3** För att gå ur **SÖK-läge** tryck på **PLAY**.

### Repetering



#### Videoskivor - Repetera kapitel/titel/av

- 1** För att repetera nuvarande kapitel trycker man på **REPEAT**.  
Ikonen för kapitelrepetering visas på tv-skärmen.

- 2** För att repetera den titel som spelas upp trycker man på **REPEAT** en gång till.  
Ikonen för titelrepetering visas på tv-skärmen.

- 3** För att gå ur Repetering trycker man på **REPEAT** en tredje gång.  
Ikonen för repetering Av visas på tv-skärmen.

#### Video-cd - Repetera spår/alla/av

- 1** För att repetera aktuellt spår trycker man på **REPEAT**.  
Ikonen för spårrepetering visas på tv-skärmen.

- 2** För att repetera den skiva som spelas upp trycker man på **REPEAT** en gång till.  
Ikonen för repetera Alla visas på tv-skärmen.

- 3** För att gå ur Repetering trycker man på **REPEAT** en tredje gång.  
Ikonen för repetering Av visas på tv-skärmen.

#### **N** Obs

På en video-CD med PBC måste du ställa PBC på AV i setup-menyn för att använda repeat-funktionen (se "PBC" på sidan 19).





## Drift med DVD och Video CD (fortsättning)

### Allmänna egenskaper (fortsättning)

#### Repetera A-B

För att repetera en sekvens i en titel:

- 1 Tryck på A-B vid din bestämda startpunkt.**  
A- visas kort på tv-skärmen.
- 2 Tryck på A-B igen vid din bestämda slutpunkt.**  
A-B visas kort på tv-skärmen och repeteringssekvensen startar.
- 3 För att avbryta sekvensen trycker man på A-B.**

#### Tidssökning

Med tidssökningsfunktionen kan man starta uppspelning på vilken tidpunkt som helst på skivan.

- 1 Tryck på DISP. vid uppspelning. Displayfönstret visas sedan på skärmen.**  
Tidssökningsboxen visar förlöpt tid på aktuell skiva.
- 2 Tryck på ▲/▼ inom 10 sekunder för att tidssökningsikonen på displayskärmen.**  
"-:--:--" visas i tidssökningsboxen.
- 3 Använd nummerknapparna inom 10 sekunder för att ange starttid. Ange timmar, minuter och sekunder från vänster till höger i boxen.**  
Anger man felaktigt nummer trycker man på CLEAR för att ta bort nummerna man angivit. Skriv sedan in korrekta nummer.
- 4 Tryck på ENTER inom 10 sekunder för att bekräfta starttid.**  
Uppspelningen startar från vald punkt på skivan. Anger man en ogiltig tid kommer uppspelningen att fortsätta från existerande punkt.

#### Markeringssökning

Man kan starta uppspelning från en programmerad punkt. Man kan spara upp till nio punkter.

Följ dessa steg för att ange en markering.

- 1 Vid uppspelning av skiva trycker man på MARKER när skivan når den punkt du vill programmera.**  
Markeringsikonen kommer att visas kort på skärmen.
- 2 Repetera steg 1 för att ange upp till nio markeringpunkter på en skiva.**

#### För att hämta en markerad punkt

- 1 Tryck på SEARCH vid skivuppspelning.**  
MARKERINGSSÖKNINGS-menyn kommer att visas på skärmen.
- 2 Tryck på ◀▶ för att välja ett markeringsnummer du önskar.**
- 3 Tryck på ENTER.**  
Uppspelningen kommer att starta från den markerade punkten.
- 4 För att ta bort MARKERINGSSÖKNINGS-menyn trycker man på SEARCH.**

#### För att radera en markerad punkt

- 1 Tryck på SEARCH vid skivuppspelning.**  
MARKERINGSSÖKNINGS-menyn kommer att visas på skärmen.
- 2 Välj det markeringsnummer du vill radera och tryck på ◀▶.**
- 3 Tryck på CLEAR.**  
Markeringsnumret kommer att raderas från listan.
- 4 Repetera stegen 2 och 3 för att radera ytterligare markeringsnummer.**
- 5 För att ta bort MARKERINGSSÖKNINGS-menyn trycker man på SEARCH.**

#### Zoom

Med Zoom-funktionen kan man förstora videobilden och röra sig inom den förstorade bilden.

- 1 Tryck på ZOOM vid uppspelning eller paus för att aktivera Zoom-funktionen.**  
Trycker man på ZOOM flera gånger ökar förstöringsnivån upp till fyra gånger.  
100 % storlek → 400 % storlek → 800 % storlek → 1600 % storlek → 100% storlek
- 2 Använd knapparna ◀▶ ▲▼ för att röra sig i den zoomade bilden.**

#### Obs

Zoom-funktionen kanske inte fungerar för alla dvd-skivor.



## Drift med DVD och Video CD (fortsättning)

### Speciella DVD-funktioner

#### Kontrollera innehållet på DVD-skivor: menyer

DVD-skivor kan ha menyer som gör det möjligt för dig att få tillgång till vissa speciella egenskaper. För att använda skivmenyn, tryck på MENU. Skriv in motsvarande nummer eller använd knapparna ◀▶▲▼ för att markera ditt val. Tryck sedan på ENTER.

#### Titelmeny

##### 1 Tryck på TITLE.

Om den aktuella titeln har en meny visas den på skärmen. Annars kan det hända att skivmenyn visas.

##### 2 Med hjälp av menyn kan du få tillgång till sådana funktioner som kameravinklar, talat språk och textspråk och kapitel för titeln.

#### Skivmeny

Tryck på MENU för att visa skivmenyn.

#### Ändra audiospråk

Tryck flera gånger på AUDIO under uppspelning för att ändra audiospråk eller audiospår.

#### Byta audiokanal

Tryck AUDIO upprepade gånger under uppspelning för att lyssna på en annan audiokanal (Stereo, Vänster eller Höger).

#### Obs

Om  visas är inte funktionen tillgänglig på skivan.

#### Textremсор

Tryck flera gånger på S-TITLE under uppspelning för att visa olika textspråk.

#### Obs

- Undertextfilen för DivX-filen visas bara i smi, srt och sub.
- Om det inte finns någon information eller om det finns kod som inte kan läsas i DivX-filen visas " 1/1 " osv.

### DVD-audioskivor

DVD-Audio är ett nytt skivformat baserat på framgången av DVD standaren som karakteriseras med hög kvalitet, flerkanals audio som får dig uppleva en ny audiokvalitet. En DVD Audioskiva kan identifieras genom DVD audiologon på omslaget eller på själva skivan.

DVD-audio ger stereoljud av högre kvalitet än ljud-CD med en samplingskvot på upp till 192kHz (jämfört med 44.1kHz för CD-skivor). Digital DVD-ljud kan levereras med upp till 24 bit (jämfört med enbart 16 bit för en standard-CD).

En normal DVD-audioskiva innehåller upp till sju gånger mer data än vad som får plats på en CD. Detta extra utrymme används till musik, antingen genom att ge en bättre upplösning med en teknisk som ligger nära artistens masterinspelningen, eller genom att man fyller skivan med mer musik. Många DVD-audioskivor innehåller text som visas på skärmen, som till exempel biografier, spellistor eller låttexter. Vissa DVD-audioskivor innehåller fotogallerier eller musikvideo.

#### Obs

För att kunna njuta av maximal ljudkvalitet och surroundeffekt med DVD Audio måste du använda den 5.1-kanaliga analoga utgången (5.1CH AUDIO OUT-uttaget på DVD/CD-receivern). Om du använder DIGITAL OUT (OPTICAL eller COAXIAL) för ljudanslutningen blir ljudkvaliteten bara som en CD-skiva trots att det är en DVD Audio-skiva du spelar upp.

#### Gå till en annan GRUPP 1/2▶

Vissa DVD-audioskivor delar in innehållet i olika grupper. Din spelare gör att du snabbt kan få tillgång till olika grupper under uppspelningen genom en skärmdisplay.

1. Tryck på DISP. när du spelar någonting eller i stoppläge.
2. Tryck på ▲▼ för att välja gruppikon.
3. Tryck på ◀▶ eller de numrerade knapparna (0-9) för att välja ett gruppnummer.

#### Obs

Ibland skapar upphovsmännen till en skiva gömda spår som bara kan ses om man har rätt lösenord. Om lösenordet syns på TV-skärmen, skriv in lösenordet (ibland finns det på skivomslaget eller på en webbsida). Den här lösenordskontroller har inte skapats av din DVD/CD-spelare – det är en av skivans funktioner. Eftersom olika DVD-audioskivor är olika visas inte alla alternativ för alla skivor.

#### Visa en annan sida 1/21▶

Eftersom det ryms mycket på en DVD-audioskiva så finns det lera sätt att se vad som finns på skivan.

1. Tryck DISP. samtidigt som du spelar skivan.
2. Tryck ▲▼ för att välja sidikon.
3. Tryck ◀▶ för att välja sidnummer.

Vad som visas på skärmen varierar på olika skivor eftersom tillgänglig information beror på hur skivan har skapats.

#### Obs

Eftersom olika DVD-audioskivor är olika visas inte alla alternativ för alla skivor.



## Drift med Audio CD och MP3/WMA

### Spela en audio-CD eller

### MP3/WMA-skiva

DVD/CD-spelaren kan spela skivor med MP3/WMA-format på CD-ROM, CD-R eller CD-RW-skivor.

#### Audio-CD

När du sätter in en audio-CD visas en meny på TV-skärmen. Tryck på ▲ / ▼ för att markera ett spår och tryck sedan på PLAY eller ENTER för att starta uppspelning.



#### MP3 / WMA

1. Tryck på ▲ / ▼ för att markera en mapp och tryck ENTER för att visa mappens innehåll.
2. Tryck på ▲ / ▼ för att markera ett spår och tryck sedan på PLAY eller ENTER för att starta uppspelning.

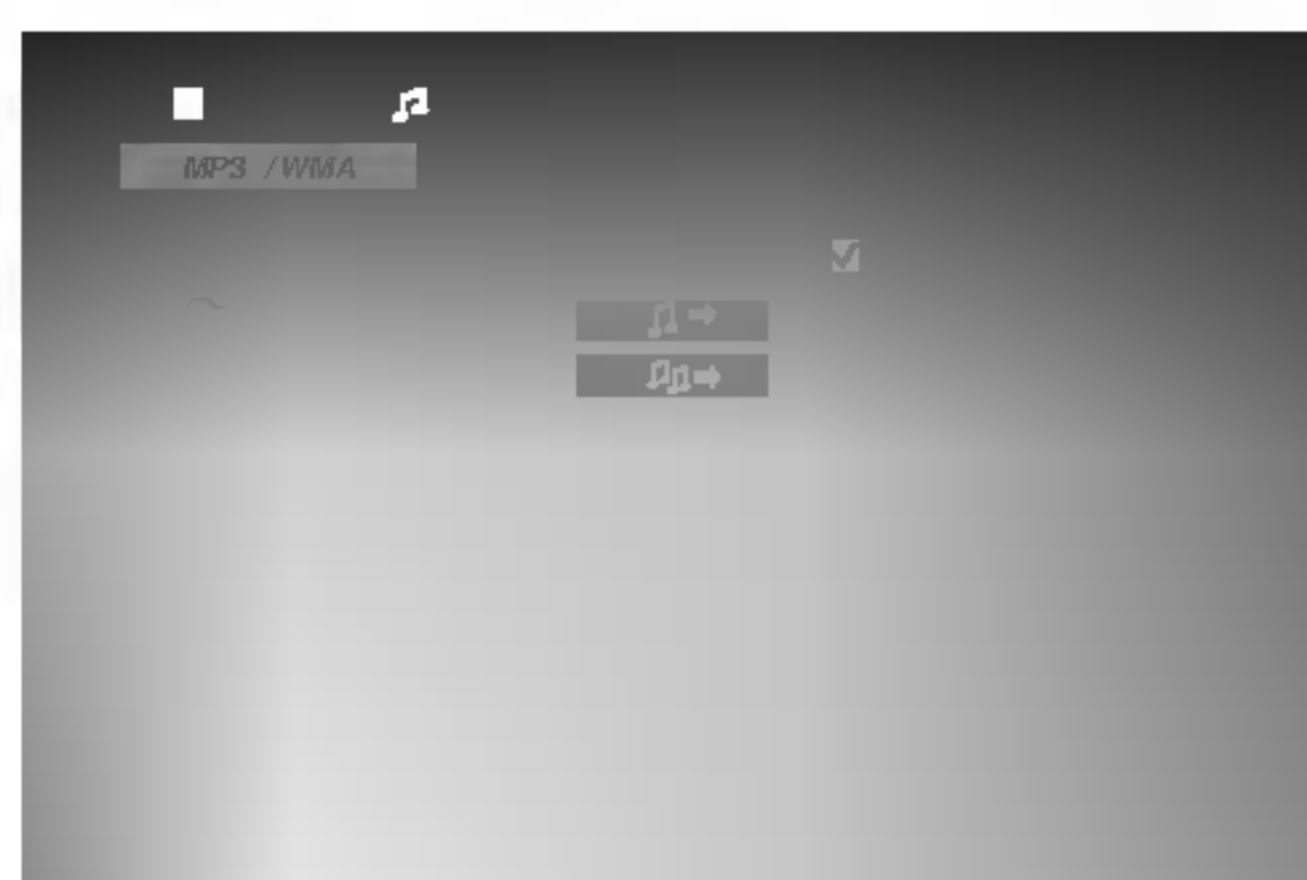

#### **N** Obs

- Om du är i en fillista på MP3/WMA-menyn och vill gå tillbaka till mapplistan använd ▲ / ▼ för att markera  och tryck ENTER.
- Tryck på MENU för att gå till nästa sida.
- På den blandande CD:n med MP3/WMA-filer och JPEG-filer kan du byta MP3/WMA och JPEG-menyn. Använd sedan ◀ / ▶ för att välja MP3/WMA eller JPEG och tryck på ENTER.

### Pause

- 1 Tryck på PAUSE/STEP under uppspelning.
- 2 För att återgå till uppspelning tryck på PLAY eller tryck igen på PAUSE/STEP.

### Gå tillbaka till ett annat spår

- Tryck ◀◀ eller ▶▶ en kort stund under uppspelning för att gå till nästa spår eller för att gå tillbaka till början på det aktuella spåret.
- Tryck på ◀◀ två gånger kort för att gå tillbaka till föregående spår.
- Gäller det en audio-cd går man direkt till ett spår, anger spårnumret med sifferknapparna (0-9) vid uppspelning.

### Repeat Spår/Alla/Av

Du kan spela en titel/kapitel/alla/spår på en skiva.

1. Tryck REPEAT när en skiva spelas. Repeat-ikonen visas.
2. Tryck på REPEAT för att välja önskat repeat-läge.
  - Spår: upprepar aktuellt spår
  - Alla: upprepar alla spår på en skiva.
  - Av: stänger av repeat-funktionen.

### Sök

- 1 Tryck på ◀◀ eller ▶▶ vid uppspelning. Spelaren går över i SLOW-läge.
- 2 Tryck på ◀◀ eller ▶▶ upprepade gånger för att välja hastighet: ◀◀X2, ◀◀X4, ◀◀X8 (bakåt), eller ▶▶X2, ▶▶X4, ▶▶X8 (framåt).
- 3 För att återgå till normal uppspelning, tryck på PLAY (SPELA UPP).

#### Den här spelarens kompatibilitet med MP3 / WMA-skivor är begränsad på följande sätt:

- Samplingsfrekvens: inom 32-48kHz (MP3) inom 24-48kHz (WMA)
- Bitkvot: inom 8 - 320kbps (MP3), 32 - 192kbps (WMA)
- Spelaren kan inte läsa en MP3/WMA-filen har ett filtillägg som inte är ".mp3" / ".wma".
- CD-R fysiska format bör vara ISO 9660
- Om du spelar in MP3 / WMA-filer med programvara som inte kan skapa ett filsystem (tex.Direct- CD) går det inte att spela MP3 / WMA-filer. Vi rekommendera att du använder en Easy-CD Creator som skapar ett ISO 9660-filsystem.
- Filnamnen ska vara högst 8 tecken och måste inkludera filtillägget.mp3 eller .wma.
- De ska inte inkludera specialtecken som till exempel / ? \* : " < > | mm.
- Det totala antalet filer på skivan bör inte överstiga 999.

På den här DVD/CD-spelaren kan man bara spela skivor och inspelningar som uppfyller vissa tekniska krav om man vill uppnå optimal uppspelningskvalitet. Förinspelade DVD-skivor är automatiskt inställda på dessa standard. Det finns många olika inspelningsbara skivformat (inklusive CD-R med MP3 eller WMA-filer) och dessa kräver vissa funktioner (se ovan) för att kunna spelas.

**Kunder bör uppmärksamma att det krävs tillstånd för att ladda ned WMA-filer och musik från Internet. Vårt företag har inte auktoritet att ge sådana tillstånd. Tillstånd ska alltid begäras från innehavaren av upphovsrätten.**

## Drift med JPEG-skivor

### Titta på en JPEG-skiva

Denna enhet kan spela upp skivor med JPEG-filer. Innan man spelar upp JPEG-skivor bör man läsa meddelandena gällande JPEG-skivor till höger.

- 1 Sätt in en skiva och stäng skivtallriken.**  
JPEG-menyn visas på TV-skärmen.



- 2 Tryck på ▲ / ▼ för att välja en mapp och tryck sedan på ENTER.**

En lista över filer i mappen visas. Om du befinner dig i en fil och vill gå tillbaka till mapplistan, använd knapparna ▲ / ▼ på fjärrkontrollen för att markera önskat alternativ  och tryck på ENTER.

- 3 Om du vill visa en speciell fil, tryck på ▲ / ▼ för att markera filen och tryck sedan på ENTER eller PLAY.**

När du visar en fil kan du trycka på RETURN för att gå tillbaka till föregående meny (JPEG-menyn).

#### **Tipps**

- Det finns fyra alternativ för Slide Speed (bildspelshastighet):  
 : > Normal, >> (snabb), >>> (långsam) och II (av).  
Markera Speed (hastighet) med ▲ ▼ ◀ ▶ Använd sedan ◀ / ▶ för att välja alternativet du vill använda och tryck på ENTER.
- Om du ställer in Speed (hastighet) på Off (av) är inte Slide (bildspel) aktivt.

### Bildserie

Använd ▲ ▼ ◀ ▶ för att markera  (Slide Show) och tryck på ENTER.

### Stillbild

1. Tryck på PAUSE/STEP när bildserien visas.  
Spelaren ställer sig i Pausläge.
2. Om du vill gå tillbaka till bildserien, tryck på PLAY eller tryck på PAUSE/STEP igen.

### Flytta till en annan Fil

Tryck på SKIP (I◀◀ eller ▶▶I) en gång medan du tittar på bilden för att flytta till nästa eller föregående fil.

### Rotera bilden

Tryck på ◀ / ▶ medan du tittar på bilden för att rotera medsols eller motsols.

#### Den här spelarens kompatibilitet med Jpeg-skivor har följande begränsningar:

- Beroende på JPEG filernas storlek och antal, kan det ta en lång tid tills DVD/CD spelaren läser genom skivans innehåll. Om du inte ser något på skärmen efter flera minuter, är det möjligt att vissa filer är alltför stora. I så fall, försök minska ned JPEG filernas upplösning till mindre än 2760 x 2048 bildpunkter och bränn en annan skiva.
- Det totala antalet filer och mappar på skivan bör vara mindre än 999.
- Vissa skivor är inkompatibla på grund av att ett annat inspelningsformat har använts eller på grund av skivans skick.
- Se till att alla valda filer har filtilletaget ".jpg" när du kopierar dem till CD.
- Om filerna har filtilletaget ".jpe" eller ".jpeg" döpa om dem till ".jpg".
- Filnamn utan filtilletaget kan inte läsas av den här DVD/CD-spelaren. Även om filerna visas som JPEG-filer i Windows Explorer.



## Programuppspelning

Med programfunktionen kan du spara dina favoritspår från någon skiva i DVD-spelarens minne. Programmet kan innehålla 300 spår.

### 1 Sätt i en skiva.

**Ljud-CD- eller MP3-/WMA-skivor:**  
AUDIO CD- eller MP3/WMA-menyn visas.

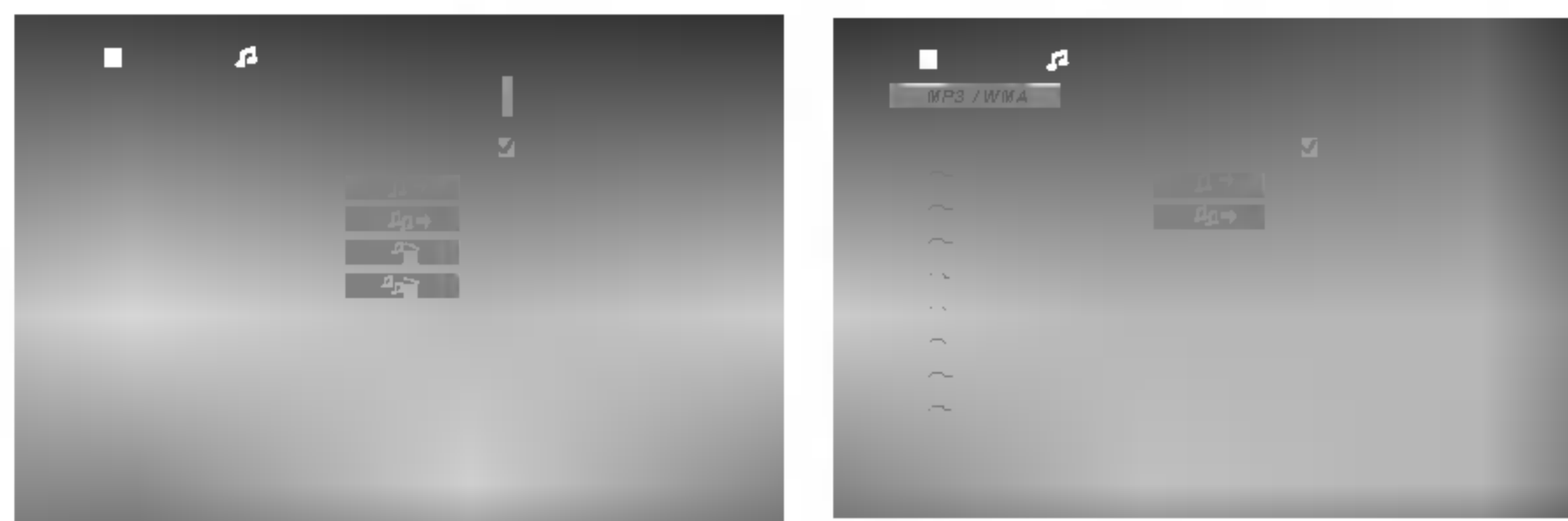

Ljud-CD-menyn

MP3-/WMA-menyn

**2** Välj ett spår i "Listan" och tryck då på PROGRAM eller välj "➔" (Addera) ikonen och tryck sedan på ENTER för att placera det valda spåret i "Program" listan.

#### **N** Obs

Du kan lägga till alla spår på skivan.  
Välj "➔" (lägg till alla) och tryck på ENTER.

**3** Välj ett spår på listan och tryck på ENTER för att placera det valda spåret på listan "Program".  
Tryck på MENU för att gå till nästa sida.

**4** Tryck på PLAY eller ENTER när du vill börja.  
Uppspelningen börjar i den ordning du programmerade spåren. Uppspelningen stannar när alla spår i listan "Program" har spelats upp en gång.

**5** Välj ett spår på en AUDIO CD-lista (eller en MP3/WMA-lista) och tryck på PLAY om du vill låterta normal uppspelning.

### Upprepa programmerade spår

1. Tryck på REPEAT under uppspelning.  
Upprepningsikonen visas.
2. Tryck på REPEAT för att välja upprepningsläge.
  - Spår: upprepar aktuellt spår.
  - Alla: upprepar alla spår i programlistan.
  - Av (inget visas): uppspelningen upprepas inte.

### Ta bort ett spår från listan "Program"

1. Välj spåret du vill ta bort från programlistan med ▲▼.
2. Tryck på CLEAR. Eller välj "☒" (Radera) ikonen och tryck sedan på ENTER för att placera det valda spåret i Program listan. Upprepa om du vill ta bort flera spår från programlistan.

### Ta bort hela programlistan

Välj "☒" (Radera Alla) med ▲/▼ och tryck på ENTER.

#### **N** Obs

Programmen tas också bort när skivan tas ut.

## Spela upp DivX-skivor

Du kan spela upp DivX-skivor med DVD-spelaren.

- 1** Sätt i en skiva och stäng skivsläden.  
Menyn DivX visas på TV-skärmen.



- 2** Välj en mapp med ▲ / ▼ och tryck på ENTER.  
En lista över filerna i mappen visas. Om en fillista är öppen och du vill återgå till mapplistan markerar du med knapparna ▲ / ▼ på fjärrkontrollen  och trycker på ENTER.

- 3** Om du vill visa en viss fil markerar du den med ▲ / ▼ och trycker på ENTER eller PLAY.

- 4** Tryck på STOP när du vill avsluta.

### Obs

- Se till att du väljer "SUBTITLE ON" (UNDERTITLAR PÅ) läget innan du spelar upp en DivX-fil genom att trycka på ENTER varje gång.
- När filen med undertitlarna innehåller mer än två språk är endast de ursprungliga undertitlarna tillgängliga.
- Pro logic II Ljudläget är inte tillgängligt hos en DivX-fil.
- DivX-filerna på ditt minneskort kommer inte att kunna spelas upp.

### DVD-spelarens kompatibilitet med DivX-skivor är begränsad enligt följande:

- Den tillgängliga upplösningen för DivX-filen är under 720 x 576 (b x h) bildpunkter.
- Filnamnet för DivX-undertexter får ha 20~40 tecken.
- Om det finns kod som inte kan läsas i DivX-filen kanske den visas som " \_ " på displayen.
- **Om filmen har mer än 30 bildramar per sekund kanske inte enheten fungerar normalt.**
- **Om video- och ljudstrukturen i den inspelade filen inte är sammanvävd spelas antingen ljud eller bild upp.**
- **Om filen är inspelad med GMC hanterar enheten bara 1 punkt i inspelningsnivån.**  
\* GMC?  
GMC står för Global Motion Compensation. Det är et kodverktyg som ingår i MPEG4-standard. Vissa MPEG4-kodningar, som DivX eller Xvid, har alternativet. Det finns olika nivåer för GMC-kodning. De kallas vanligen 1-punkts, 2-punkts och 3-punkts GMC.

### Kompatibla DivX-filer

- ".avi ", ".mpg ", ".mpeg "

### Kompatibla Codec-format

- "DIVX3.xx ", "DIVX4.xx ", "DIVX5.xx ", "XVID ", "MP43 ", "3IVX ", "MP42 ".

### Kompatibla ljudformat

- "AC3 ", "DTS ", "PCM ", "MP3 ", "WMA".
  - Samplingsfrekvens: mellan 32 och 48 kHz (MP3), mellan 24 och 48 kHz (WMA)
  - Överföringshastighet: mellan 32 och 320 kbit/s (MP3), mellan 40 och 192 kbit/s (WMA)





## Inställning av Högtalarna

Gör följande inställning för inbyggda 5.1-kanaliga surroundavkodare.

- 1** Tryck på SET UP. Setup-menyn visas.
- 2** Använd ▲ / ▼ för att välja AUDIO-alternativ och tryck sedan på ► för att gå till nästa nivå.
- 3** Använd ▲ / ▼ för att välja högtalarinställning och tryck sedan på ► för att gå till den tredje nivån. "Select" markeras.
- 4** Tryck ENTER så visas menyn för inställning av 5.1-högtalarna.



- 5** Använd ◀ / ▶ för att markera önskade högtalare.
- 6** Justera alternativen genom att använda knapparna ▲ / ▼ / ◀ / ▶.
- 7** Tryck på ENTER för att bekräfta ditt val. Du kommer tillbaka till föregående meny.

### Val av högtalare

Välj en högtalare du vill justera (fronthögtalare (vänster), mitthögtalare, fronthögtalare (höger), bakre högtalare (höger), bakre högtalare (vänster), eller subwoofer)

### **N** Obs

Vissa justeringar på högtalarna är förbjudna av Dolby Digital licensöverenskommelsen.

### Storlek

Eftersom dessa sättningar är fixerade, kan du inte ändra dem.

### Volym

Tryck på ◀ / ▶ för att justera utgångsnivån av den valda högtalaren (-5dB ~ +5dB)

### Avstånd

Om du har anslutit högtalare till din DVD/CD-spelare kan du ställa in avståndet så att högtalaren vet hur långt ljudet färdas innan det når den punkt där du lyssnar. Detta gör det möjligt för ljudet för varje högtalare att nå lyssnaren samtidigt. Tryck ◀ / ▶ för att ställa in avståndet till den valda högtalaren.

### **N** Obs

Du kan bara justera avståndet för centerhögtalaren och bakhögtalarna (vänster & höger).

### Test

Tryck på ◀ / ▶ för att testa varje högtalares signal. Justera volymen för att matcha volymen på testsignalerna som har programmerats i systemet.

Främre vänster (L) → Mitt → Främre höger (R) →  
Bakre höger (R) → Bakre vänster (L) → Subwoofer

## Ytterligare Information

### **Minne för senaste inställning**

Den här spelaren sparar den sista scenen från den senast spelade skivan. Scenen sparas i minnet till och med efter det att du har tagit ur skivan eller stänger av spelaren. Om du sätter in en skiva där den scenen finns återkallas den scenen automatiskt.

#### **N** Obs

- Inställningarna sparas i minnet för användning.
- Denna dvd/cd-spelare memoriserar inte inställningarna på en skiva när man stänger av dvd/cd-spelaren och sedan sätter på den igen.

### **Skärmläckare**

Skärmläckaren visas även om man lämnar dvd-spelaren i stoppat läge i cirka fem minuter.

### **Val av System**

Du måste välja rätt systemläge för ditt TV-system. Om NO DISC visas på displayen, tryck på PAUSE/STEP på frontpanelen eller fjärrkontrollen och håll knappen nedtryckt i minst 5 sekunder för att välja ett system (PAL, NTSC eller AUTO).

- Om systemet du har valt överensstämmer inte med systemen som stöds av din TV-apparat, är det möjligt att färgbilden inte visas ordentligt.

**AUTO:** Välj då DVD/CD-spelare är ansluten till Flersystem TV-apparat.

**NTSC:** Välj då DVD/CD-spelare är ansluten till NTSC-TV.

**PAL:** Välj då DVD/CD-spelare är ansluten till en PAL-TV-apparat.

### **Kontrollera tv:n**

Din fjärrkontroll kan kontrollera dvd/cd-spelare samt även vissa funktioner på en LG-tv. Följ instruktionerna nedan för att använda din LG-tv.

**1** Innan man använder fjärrkontrollen trycker man på **TV** för att välja enheten som skall användas. Vill man ändra fjärrkontrollen (för att använda en annan enhet) måste man trycka på **TV** först.

**2** Knapparna **POWER**, **CH(▼/▲)**, **VOLUME (+/-)**, och **INPUT** på fjärrkontrollen används för att kontrollera LG-tv:n.

#### **Ange koder för fjärrkontroll på LG-tv**

- Håll inne **POWER** och tryck på knappen **PR/CH(+/-)** (▼/▲) upprepade gånger tills tv:n är på eller av.

#### **N** Obs

Om fjärrkontrollen inte kan kontrollera din tv-apparat försöker man med en annan kod eller använder fjärrkontrollen som medföljer LG-tv:n.

På grund av de många olika koder som används av tillverkare kan inte VÅRT FÖRETAG garantera att fjärrkontrollen kommer att fungera för varje LG-tv-modell.





## Radiodrift

### Förinställning av radiostationer

Man kan förinställa 50 FM-stationer och AM-stationer. Innan du ställer in frekvensen, se till att du har dragit ner volymen till minimum.

- 1 Tryck på BAND på fjärrkontrollen tills FM eller AM visas i displayfönstret.**
- 2 Efter det alternerar FM och AM varje gång som man trycker på FM/AM.**
- 3 Tryck och håll TUNING ◀◀ ◀◀ eller ▶▶ ▶▶ på frontpanelen inne i ungefär två sekunder tills frekvensinställningen börjar ändra sig och släpp sedan knappen.**

Scanningen slutar när DVD/CD-mottagaren hittar en station. "TUNED" och "STEREO" (för stereoprogram) visas i displayfönstret.
- 4 Tryck på PROG./MEMO. på fjärrkontrollen.**

En förprogrammerad siffra kommer att blinka på displayen.
- 5 Tryck på (▲/▼) på fjärrkontrollen för att välja den förprogrammerade nummer du önskar.**
- 6 Tryck en gång till på PROG./MEMO. på fjärrkontrollen.**

Stationen är nu lagrad.
- 7 Upprepa steg 3 till 6 för att lagra fler stationer.**

#### För att ställa in en station med en svag signal.

Tryck på TUNING ◀◀ ◀◀ eller ▶▶ ▶▶ upprepade gånger i steg 3 för att ställa in stationen manuellt.

#### För att radera alla lagrade stationer

Tryck och håll PROG./MEMO. i ca två sekunder tills "CLEAR ALL" (RADERA ALLT) visas i displayfönstret. Tryck då på PROG./MEMO. igen. Stationerna raderas.

- Om du av en händelse har gått in till "CLEAR ALL" (RADERA ALLA)-läget och du önskar inte att radera minnet, tryck inte på någon knapp. Efter flera sekunder, "CLEAR ALL"-displayen försvinner och växlas till normalt läge.

#### **N** Obs

Om alla stationer redan har matats in, visas meddelandet MEM FULL i displayfönstret ett ögonblick och sedan börjar en förinställd siffra att blinka. För att ändra den förinställda siffran, följ steg 5-6 ovan.

### Att lyssna på radion

Förinställ radiostationer i DVD/CD-mottagarens minne först (se "Förinställning av radiostationer" i vänstra kolumnen).

- 1 Tryck på BAND tills AM eller FM visas i displayfönstret.**

Den senast mottagna stationen är inställd.
- 2 Tryck på PR(▲/▼) för att välja den förinställda station du vill lyssna på.**

Varje gång man trycker på knappen ställer DVD/CD-mottagaren in en förinställd station i taget.
- 3 Ställ in volymen genom att vrida på VOLUME-ratten i frontpanelen, eller genom att trycka på knapparna VOLUME + eller VOLUME - på fjärrkontrollen flera gånger.**

#### För att stänga av radion

Tryck på POWER för att stänga av DVD/CD-spelaren eller för att välja ett annat funktionsläge (DVD/CD, AV 1...).

#### För att lyssna på icke förinställda radiostationer

- Använd manuell eller automatisk frekvensinställning i steg 2.
- För manuell sökning trycker man på TUN(-) ◀ eller TUN (+) ▶ på fjärrkontrollen.
- För automatisk sökning trycker man och håller inne TUN(-) ◀ eller TUN (+) ▶ i cirka två sekunder på fjärrkontrollen.

#### För att välja direkt en förinställd radiostation

Du kan använda sifferknapparna på fjärrkontrollen för att välja direkt en förinställd radiostation. Till exempel, för att lyssna på förinställd station 4, tryck 4 på fjärrkontrollen. För att lyssna på förinställd station 19, tryck 1 och då tryck 9 (i ca 3 sekunder).

#### För din referens

- **Om ett FM-program är brusigt**

Tryck på MONO/ST. på frontpanelen så att "STEREO" försvinner i displayfönstret.

Det kommer inte att vara något stereoljud, men mottagningen förbättras. Tryck på knappen igen för få tillbaka stereoeffekten.
- **För att förbättra mottagningen**

Ställ in antennen igen.

## Radiodrift (forts.)

### RDS (Radio Data System) Operation

Denna apparaten är utrustad med RDS (Radio Data System) som innehåller olika informationer till FM radio. RDS (Radio Data System) är ett system som gradvis införs i många länder. Dataströmmen innehåller olika informationer som till exempel identifiering av den sändande stationen, detaljer om musikaliska valet och korrekt tid för stationen du lyssnar på.

### RDS Avstämning

När en FM station avstämms och innehåller RDS Data, visar apparaten automatiskt dess tjänstnamn och RDS indikatorn lysas i Displayfönstret tillsammans med indikatorerna för RDS tjänstprogram (PS), identifiering av programtypen (PTY) och klockans tid (Clock Time) (CT) i fall den sänds av stationen.

### RDS Display Val

RDS Systemet kan överföra olika informationer i tillägg till initialtjänstnamnet som visas först när stationen är avstämd. I normal RDS drift, visar displayen namnet på stationen, sändningsnätverket eller tjänstbokstäverna. När du trycker på RDS på fjärrkontrollen tillåter det cykla kring olika data typer i så följd:

**(PS ↔ FREQUENCY (FREKVENNS) ↔ PTY ↔ RT ↔ CT)**

- **PS (PROGRAMTJÄNSTNAMN)** – Kanalnamnet visas i Displayfönstret.
- **PTY (Identifiering av programtypen)** – Namnet på programtypen visas i Displayfönstret.
- **RT (Radiotext)** – "Text" meddelandet innehåller speciell information från sändningsstationer. Observera att detta meddelande kan rulla genom displayen för att tillåta ett meddelande.
- **CT (Tid som kontrolleras av kanalen)** – Möjliggör apparaten att motta den riktiga tiden och visar den i Displayfönstret.

### Anmärkningar

- Vissa RDS stationer inkluderar inte en del av dessa ytterligare särdrag. Om data som är nödvändig för det utvalda läget överförs inte, visar Displayfönstret **PTY NONE (INGEN PTY)**, **RT NONE (INGEN RT)**, **CT NONE (INGEN CT)**, **PS NONE (INGEN PS)** meddelande.

### Program sökning (PTY)

En stor fördel av RDS är dess förmåga att koda sändningar med dess Program Type (PTY) koder som visar typen av materialet som sänds. Följande lista visar förkortningarna som används att visa varje PTY tillsammans med PTY förklaring:

NEWS	Nyheter
AFFAIRS	Nuvarande Historier
INFO	Upplysning
SPORT	Idrott
EDUCATE	Undervisnings
DRAMA	Drama
CULTURE	Kultur
SCIENCE	Vetenskap
VARIED	Olika Talarprogram
POP M	Populär Musik
ROCK M	Rock Musik
EASY M	Lätt Musik
LIGHT M	Klassisk Musik
CLASSICS	Seriös Klassisk Musik
OTHER M	Annan Musik
WEATHER	Väder Information
FINANCE	Finansiella Program
CHILDREN	Barnprogram
SOCIAL	Program om Sällskapliga Saker
RELIGION	Religiösa Sändningar
PHONE IN	Telefon-in Program
TRAVEL	Resa och Turnera
LEISURE	Fritid och Hobby
JAZZ	Jazz Musik
COUNTRY	Country Musik
NATION M	Nationell Musik
OLDIES	Gammal Musik
FOLK M	Folkmusik
DOCUMENT	Dokumentärprogram
TEST	Stationens Alarm Test Meddelande
ALARM 1	Nödlägets Sändningsinformation

Du kan söka efter en särskild Programtyp (PTY) genom att följa de här stegen:

- 1 Tryck på BAND för att välja FM läge.**
- 2 Tryck på PTY på fjärrkontrollen. Displayfönstret visar det sista PTY som har varit i bruk.**
- 3 Tryck på PTY upprepade gånger för att välja önskat PTY.**
- 4 När man väljer PTY trycker man och håller inne PTY. Apparaten byter automatiskt till sökläge. När stationen är avstämd, stoppar sökanden.**





## Andra funktioner

### Inställning av Insomningstimern

Man kan ställa in DVD/CD-mottagaren så att den stänger av sig automatiskt vid en specificerad tid.

#### 1 Tryck på SLEEP för att ställa in den önskade insomningstiden.

SLEEP och insomningstiden visas i displayfönstret.

#### 2 Varje gång du trycker på knappen SLEEP ändras inställningen i följande ordning:

SLEEP 180 → 150 → 120 → 90 → 80 → 70 → 60 → 50 → 40 → 30 → 20 → 10 → OFF

#### Obs

- Man kan kontrollera hur mycket tid som återstår innan DVD/CD-mottagaren stängs av.

Tryck på SLEEP. Den återstående tiden visas i displayfönstret.

### Dimmer

Denna funktion påverkar teckenfönstret och lysdioderna för volymen när apparaten är påslagen.

Tryck flera gånger på DIMMER.

### Tyst

Ljudet försvinner när du trycker på MUTE.

Du kan stänga av ljudet när du till exempel ska svara i telefonen. Indikatorn "MUTE" blinkar i teckenfönstret.

### Använda kontakten för hörlurar

Anslut stereohörlurar till kontakten HÖRLURAR <PHONES> (∅3,5 mm).

Högtalarna kopplas automatiskt bort när du ansluter hörlurarna (ingår ej).

### Välja ingångskälla

Man kan använda videoapparater eller andra enheter i kontakterna AV IN, EURO AV.

Se bruksanvisningen som medföljer enheten för ytterligare användningsinformation.

Tryck på AUX upprepade gånger på fjärrkontrollen för att välja önskad ingångskälla.

Varje gång du trycker på denna knapp ändras funktionsläget enligt följande.

- AV 1: väljer analogsignalen från AV1 AUDIO IN (L/R) & VIDEO IN konnektorer.
- TV-AUDIO: väljer TV audiosignalen från SCART.

#### Obs

- Du kan också välja inputkälla genom att trycka på knappen FUNC. på frontpanelen.

### XTS (Excellent True Sound)

Man kan njuta av det levande stereoljudet från den digitala originalkällan utan signalförvrängning.

Varje gång man trycker på XTS i tvåkanalsläge kommer inställningarna att ändras i denna ordning. XTS- 1 → XTS- 2 → XTS- 3 → NORMAL ...

#### Tips:

- XTS- 1: När man spelar upp en film med svagt basljud jämfört med den omgivande musiken kommer en baswoofer att simuleras för att jämna ut ljudet.
- XTS- 2: I läget 2 CH BYPASS skapas en hög effekt genom att ljudkällan spelas upp via de bakre högtalarna samt de främre.
- XTS- 3: Man kan använda både XTS-1 och XTS-2 samtidigt vilket kan komplettera de lilla försvagningen av wooferljudet i XTS-2-läget.

#### Obs

- XTS-2-läget är temporärt avstängt när man ändrar från 2.1-kanalsljud till 5.1-kanalsljud och aktiveras när man skiftar till 2.1-kanalsljud.

### XTS pro

Den unika ljudkvaliteten från LG Technology skapar ett optimalt ljud för dig för perfekt uppspelning av originalljudet samt för att känna den levande ljudkällan.

Varje gång man trycker på XTS pro kommer inställningarna att ändras i denna ordning.

XTS-P PÅ → XTS-P AV

## Språkkoder

Använd den här listan för att ställa in önskat språk för följande grundinställningar:  
Disk Audio, Disk Subtitel, Disk Meny.

Språk	Kod	Språk	Kod	Språk	Kod	Språk	Kod
Abchaziska	6566	Fiji	7074	Lingala	7678	Singalesiska	8373
Afar	6565	Finska	7073	Litauiska	7684	Slovakiska	8375
Afrikaans	6570	Franska	7082	Makedoniska	7775	Sloveniska	8376
Albaniska	8381	Galiciska	7176	Malagasy	7771	Somali	8379
Amhariska	6577	Georgiska	7565	Malajisiska	7783	Spanska	6983
Arabiska	6582	Tyska	6869	Malayalam	7776	Sudanesiska	8385
Armeniska	7289	Grekiska	6976	Maltesiska	7784	Swahili	8387
Assamesiska	6583	Grönländska	7576	Maori	7773	Svenska	8386
Azerbajdzjanska	6590	Guarani	7178	Marathi	7782	Tagalog	8476
Basjkiriska	6665	Gujarati	7185	Moldaviska	7779	Taik	8471
Baskiska	6985	Hausa	7265	Mongoliska	7778	Tamil	8465
Bengali; Bangla	6678	Hebreiska	7387	Nauru	7865	Tatar	8484
Bhutan	6890	Hindi	7273	Nepal	7869	Telugo	8469
Bihari	6672	Ungerska	7285	Norska	7879	Thailändska	8472
Bretonska	6682	Isländska	7383	Oriya	7982	Tibetanska	6679
Bulgariska	6671	Indonesiska	7378	Panjabi	8065	Tigrinja	8473
Burmesiska	7789	Interlingue	7365	Pashto	8083	Tonga	8479
Beloryska	6669	Iriska	7165	Persiska	7065	Turkiska	8482
Kambodjanska	7577	Italienska	7384	Polska	8076	Turkmeniska	8475
Katalanska	6765	Japanska	7465	Portugisiska	8084	Twi	8487
Kinesiska	9072	Javanesiska	7487	Quechua	8185	Ukrilianska	8575
Korsikanska	6779	Kanadensiska	7578	Romanskt språk	8277	Urdu	8582
Kroatiska	7282	Kashmiri	7583	Rumänska	8279	Uzbek	8590
Tjeckiska	6783	Kazakiska	7575	Ryska	8285	Vietnamesiska	8673
Danska	6865	Kirgisiska	7589	Samoanska	8377	Volapük	8679
Holländska	7876	Koreanska	7579	Sanskrit	8365	Kymriska	6789
Engelska	6978	Kurdiska	7585	Skotsk gaeliska	7168	Wolof	8779
Esperanto	6979	Laotiska	7679	Serbiska	8382	Xhosa	8872
Estländska	6984	Latin	7665	Serbokroatiska	8372	Jiddisch	7473
Färöiska	7079	Lettiska	7686	Shona	8378	Yoruba	8979
				Sindhi	8368	Zulu	9085

## Landskoder

Använd den här listan för att skriva in ditt land.

Lands	kod	Lands	kod	Lands	kod	Lands	kod
Afghanistan	AF	Etiopien	ET	Malaysia	MY	Saudiarabien	SA
Argentina	AR	FFiji	FJ	Maldiverna	MV	Senegal	SN
Australien	AU	Finland	FI	Mexico	MX	Singapore	SG
Österrike	AT	Frankrike	FR	Monaco	MC	Slovakien	SK
Belgien	BE	Tyskland	DE	Mongolen	MN	Slovenien	SI
Bhutan	BT	Storbritannien	GB	Marocko	MA	Sydafrika	ZA
Bolivia	BO	Grekland	GR	Nepal	NP	Sydkorea	KR
Brasilien	BR	Grönland	GL	Nederländerna	NL	Spanien	ES
Kambodja	KH	Heard och McDonald-öarna	HM	Nederländska Antillerna	AN	Sri Lanka	LK
Canada	CA	Hong Kong	HK	Nya Zeeland	NZ	Sverige	SE
Chile	CL	Ungern	HU	Nigeria	NG	Schweiz	CH
China	CN	Indien	IN	Norge	NO	Taiwan	TW
Colombia	CO	Indonesien	ID	Oman	OM	Thailand	TH
Kongo	CG	Israel	IL	Pakistan	PK	Turkiet	TR
Costa Rica	CR	Italien	IT	Panama	PA	Uganda	UG
Kroatien	HR	Jamaica	JM	Paraguay	PY	Ukraina	UA
Tjeckien	CZ	Japan	JP	Filippinerna	PH	USA	US
Danmark	DK	Kenya	KE	Polen	PL	Uruguay	UY
Ecuador	EC	Kuwait	KW	Portugal	PT	Uzbekistan	UZ
Egypten	EG	Libyen	LY	Rumänien	RO	Vietnam	VN
El Salvador	SV	uxembourg	LU	Ryssland	RU	Zimbabwe	ZW



## Felsökning

Gå igenom följande guide för att se om du kan hitta orsaken till ett problem innan du tar kontakt med service.

Symptom	Orsak	Åtgärd
Ingen nätspänning.	<ul style="list-style-type: none"> <li>Nätsladden ej inkopplad.</li> </ul>	<ul style="list-style-type: none"> <li>Anslut nätsladden.</li> </ul>
Strömmen påslagen, men DVD/CD-mottagaren fungerar inte.	<ul style="list-style-type: none"> <li>Ingen skiva är inmatad.</li> </ul>	<ul style="list-style-type: none"> <li>Mata in en skiva (kontrollera att DVD- eller audio-CD-indikatorn visas i displayen.)</li> </ul>
Ingen bild.	<ul style="list-style-type: none"> <li>TV:n är inte inställd att ta emot DVD-signal.</li> </ul>	<ul style="list-style-type: none"> <li>Välj rätt videoläge på TV:n så att DVD/CD-mottagarens bild syns på TV-skärmen.</li> </ul>
	<ul style="list-style-type: none"> <li>Video-kabeln är inte ordentligt inkopplad.</li> </ul>	<ul style="list-style-type: none"> <li>Anslut videokabeln.</li> </ul>
	<ul style="list-style-type: none"> <li>Ansluten TV är inte påslagen.</li> </ul>	<ul style="list-style-type: none"> <li>Slå på TV:n.</li> </ul>
Inget ljud eller bara mycket lågt ljud hörs.	<ul style="list-style-type: none"> <li>Ansluten ljudutrustning är inte inställd att ta emot DVD-signaler.</li> </ul>	<ul style="list-style-type: none"> <li>Välj rätt läge på ljudutrustningen så att du kan lyssna på DVD/CD-mottagarens ljud.</li> </ul>
	<ul style="list-style-type: none"> <li>Audiokablarna är inte ordentligt inkopplade.</li> </ul>	<ul style="list-style-type: none"> <li>Anslut audiokabeln.</li> </ul>
	<ul style="list-style-type: none"> <li>Ljudutrustningen är inte påslagen.</li> </ul>	<ul style="list-style-type: none"> <li>Slå på ljudutrustningen.</li> </ul>
	<ul style="list-style-type: none"> <li>Audioanslutningsladden är skadad.</li> </ul>	<ul style="list-style-type: none"> <li>Byt ut den mot en ny.</li> </ul>
Uppspelningsbilden är dålig.	<ul style="list-style-type: none"> <li>Audioanslutningsladden är skadad.</li> </ul>	<ul style="list-style-type: none"> <li>Rengör skivan.</li> </ul>
DVD/CD-mottagaren startar inte.	<ul style="list-style-type: none"> <li>Ingen skiva är inmatad.</li> </ul>	<ul style="list-style-type: none"> <li>Mata in en skiva (kontrollera att DVD- eller audio-CD-indikatorn visas i displayen.)</li> </ul>
	<ul style="list-style-type: none"> <li>En icke spelbar skiva är inmatad.</li> </ul>	<ul style="list-style-type: none"> <li>Mata in en spelbar skiva (kontrollera skivtyp, färgsystem och regionskod.)</li> </ul>
	<ul style="list-style-type: none"> <li>Skivan är placerad upp och ned.</li> </ul>	<ul style="list-style-type: none"> <li>Placera skivan med spårsidan nedåt.</li> </ul>
	<ul style="list-style-type: none"> <li>Skivan är placerad utanför spåret i facket.</li> </ul>	<ul style="list-style-type: none"> <li>Placera skivan korrekt i skivfacket.</li> </ul>
	<ul style="list-style-type: none"> <li>Skivan är smutsig.</li> </ul>	<ul style="list-style-type: none"> <li>Rengör skivan.</li> </ul>
	<ul style="list-style-type: none"> <li>En meny visas på TV-skärmen.</li> </ul>	<ul style="list-style-type: none"> <li>Tryck på SETUP-knappen för att stänga Meny-bilden.</li> </ul>
	<ul style="list-style-type: none"> <li>Tittarnivån är vald.</li> </ul>	<ul style="list-style-type: none"> <li>Radera tittarnivåfunktionen eller ändra tittarnivå.</li> </ul>
Kraftigt brummande eller brus hörs	<ul style="list-style-type: none"> <li>Kontakterna och ingångarna är smutsiga.</li> </ul>	<ul style="list-style-type: none"> <li>Torka av dem med en trasa som är lätt fuktad med alkohol.</li> </ul>
	<ul style="list-style-type: none"> <li>Skivan är smutsig.</li> </ul>	<ul style="list-style-type: none"> <li>Rengör skivan.</li> </ul>
	<ul style="list-style-type: none"> <li>Högtalarna och apparaterna är dåligt hopkopplade.</li> </ul>	<ul style="list-style-type: none"> <li>Koppla ihop högtalarna och apparaterna ordentligt.</li> </ul>
	<ul style="list-style-type: none"> <li>DVD/CD-mottagaren är placerad för nära TVn.</li> </ul>	<ul style="list-style-type: none"> <li>Flytta bort TV:n från audiokomponenterna.</li> </ul>

## Felsökning (forts.)

Symptom	Orsak	Åtgärd
Det går inte att ställa in radiostationer.	<ul style="list-style-type: none"><li>• Antennerna är dåligt placerade eller anslutna.</li></ul>	<ul style="list-style-type: none"><li>• Anslut antennerna ordentligt.</li><li>• Justera antennerna och koppla in en utomhusantenn vid behov.</li></ul>
	<ul style="list-style-type: none"><li>• Signalstyrkan hos stationerna är alltför svag (vid automatisk frekvensinställning).</li></ul>	<ul style="list-style-type: none"><li>• Ställ in stationerna manuellt.</li></ul>
	<ul style="list-style-type: none"><li>• Inga stationer har förinställts eller förinställda stationer har raderats (vid frekvensinställning genom scanning av stationerna).</li></ul>	<ul style="list-style-type: none"><li>• Förinställ stationerna(sida 29).</li></ul>
Fjärrkontrollen fungerar inte ordentligt.	<ul style="list-style-type: none"><li>• Fjärrkontrollen är inte riktad mot DVD/CD-mottagarens sensor.</li></ul>	<ul style="list-style-type: none"><li>• Rikta fjärrkontrollen med DVD/CD-mottagarens sensor.</li></ul>
	<ul style="list-style-type: none"><li>• Fjärrkontrollen är för långt ifrån DVD/CD-mottagaren.</li></ul>	<ul style="list-style-type: none"><li>• Använda fjärrkontrollen inom 7 m från spelaren.</li></ul>
	<ul style="list-style-type: none"><li>• Det finns ett hindrande föremål mellan DVD/CD-mottagaren och fjärrkontrollen.</li></ul>	<ul style="list-style-type: none"><li>• Flytta det hindrande föremålet.</li></ul>
	<ul style="list-style-type: none"><li>• Batterierna i fjärrkontrollen är slut Nätsladden ej inkopplad.</li></ul>	<ul style="list-style-type: none"><li>• Byt batterierna mot nya.</li></ul>
Displayen på frontpanelen lyser för svagt.	<ul style="list-style-type: none"><li>• Ingenting visas på displayen på frontpanelen.</li></ul>	<ul style="list-style-type: none"><li>• Tryck på DIMMER på fjärrkontrollen.</li></ul>



## Specifikation

Allmänt	Nätkrav	Se huvudetikett			
	Energiförbrukning	Se huvudetikett			
	Vikt	3.9 kg			
	Yttre mått (B x H x D)	430 x 54 x 350 mm			
	Driftsmiljö	Temperatur: 5°C till 35°C, arbetsläge horisontellt			
	Fuktighet vid drift	5% till 85%			
CD/DVD	Laser	halvledarlaser, våglängd 650 nm			
	Signalsystem	PAL 625/50, NTSC 525/60			
	Frekvensområde (audio)	200 Hz till 20 kHz			
	Signal/brus-förhållande (audio)	Bättre än 75 dB (1 kHz, NOP, 20 kHz LPF/A-Filter)			
	Dynamiskt område (audio)	Bättre än 70 dB			
	Harmonisk distorsion (audio)	1.0 % (1 kHz, vid 12W utsignal) (20 kHz LPF/A-Filter)			
Video	Videosignal in	1.0 V (p-p), 75 Ω, negativ synk., RCA jack x 1/ SCART (TO TV)			
	Videosignal ut	1.0 V (p-p), 75 Ω, negativ synk., RCA jack x 1/ SCART (TO TV)			
	S-video ut	(Y) 1.0 V (p-p), 75 Ω, negativ synk., Mini DIN 4-pin x 1 (C) 0.3 V (p-p), 75 Ω			
	Component Video output	(Y) 1.0 V (p-p), 75 Ω, negativ synk., RCA jack x 1 (Pb)/(Pr) 0.7 V (p-p), 75 Ω, RCA jack x 1			
Tuner	FM	Avstämningssområde	87.5 - 108.0 MHz eller 65.0 - 74.0 MHz, 87.5 - 108.0 MHz		
		Mellanfrekvens	10.7 MHz		
		Signal/Brusförhållande	60 dB (Mono)		
		Frekvensområde	140 - 10,000 Hz		
	AM [MW]	Avstämningssområde	522 - 1,620 kHz eller 520 - 1,720 kHz		
		Mellanfrekvens	450 kHz		
Förstärkare	Stereoläge	70W + 70W (8Ω vid 1 kHz, THD 10 %)			
	Surroundläge (* Beroende på ljudlägesinställningarna och källan kanske det inte kommer något ljud ut alls.)	Front: 70W + 70W (THD 10 %) Centre*: 70W Surround*: 70W + 70W (8Ω vid 1 kHz, THD 10 %) Subwoofer*: 150W (4Ω vid 30 Hz, THD 10 %)			
	Insignaler	AV IN			
	Utsignaler	S-VIDEO, MONITOR, PHONES: (32 Ω, 1.0 V)			
<b>Wireless TX (ACC55T)</b>		Transmission Utmatning: 2.4 GHz, Strömtillförsel: DV 7V			
<b>Wireless RX (ACC55R)</b>		Mottagning Utmatning: 2.4 GHz, Förstärkare: 70W + 70W (8Ω, THD 0,1%)			
Högtalare		Främre högtalare	Central högtalare	Sub-bashögtalare	Trådlös högtalare
	Typ	1 Vejs 2 Högtalar	1 Vejs 2 Högtalar	1 Vejs 1 Högtalar	1 Vejs 2 Högtalar
	Impedans	8 Ω	8 Ω	4 Ω	8 Ω
	Frekvenssvar	150 - 20000 Hz	150 - 20000 Hz	40 - 1500 Hz	150 - 20000 Hz
	Ljudtryck	86 dB/W (1m)	86 dB/W (1m)	82 dB/W (1m)	86 dB/W (1m)
	Märkeffekt in	70W	70W	150W	70W
	Max. effekt in	140W	140W	300W	140W
	Nettomått	280x1200x280 mm	500x83x90 mm	195x402x360 mm	280x1200x280 mm
	Nettovikt	2.38 kg	0.71 kg	6.2 kg	2.38 kg

\* Design och specifikationer kan ändras utan föregående varning.



**P/N: 3834RH0098V**