



简体中文

LG-G233

用户手册



LG-G233 用户手册 一简体中文



目录

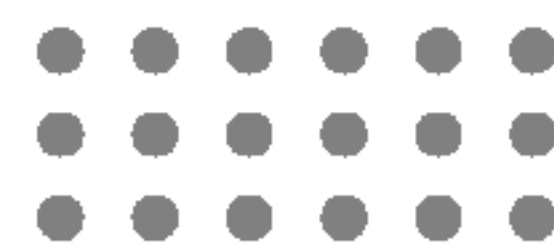

产品介绍	6	菜单树	28
安全及有效使用指南	7	选择功能和选项	31
LG-G233 功能	10	情景模式	32
手机正面	10	启动情景模式	32
显示信息	14	自定义情景模式-更改	32
		自定义情景模式-重命名	33
开始	15		
安装 SIM 卡和手机电池	15	通话记录	34
给电池充电	17	未接来电	34
断开充电器	18	已接来电	34
开机和关机	18	拨出电话	34
访问代码	19	删除最近呼叫	35
限制密码	19	通话计费	35
		通话计时	35
常规功能	20	通话费用	35
拨打和应答电话	20	设定	35
电话本	25	GPRS信息	36
呼叫中菜单	25	浏览计时	36
多方通话或会议通话	26	数据量	36

附件	37	全部复制	42
蓝牙	37	全部删除	42
我的设备	37	信息提示	42
免提耳机	37	日程表	43
设定	37	备忘录	43
计算器	37		
单位转换器	38	信息	44
时区设置	38	新信息	44
语音备忘录	39	写文本信息	44
记录	39	写多媒体信息	45
查看列表	39	收信箱	47
内存状态	39	草稿箱	48
		发信箱	49
公文包	40	收听语音邮件	50
电话本	40	小区广播	50
查找	40	读取	50
新增	40	栏目	50
群组	40	模板	50
快速拨号	41	常用短语	50
设定	41	多媒体模板	51

目录



名片	51	日期和时间	58
设定	52	日期设定	58
文本信息	52	日期格式	58
多媒体信息	52	时间设定	58
语音邮件中心	53	时间格式	59
小区广播	53	手机设定	59
PUSH 信息	53	显示设定	59
		Language	59
照相	54	通话设定	59
照相	54	呼叫转接	59
照在相框中	56	接听模式	60
连续拍摄	56	发送号码	60
相册	57	呼叫等待	60
设定	57	分钟提示	61
内存状态	57	自动重拨	61
清空相册	57	保密设定	61
自动保存	57	需要PIN码	61
		手机锁	61
设定	58	呼叫限制	61
闹钟	58	固定拨号	62

更改密码	62
网络设定	62
自动	62
手动	63
首选网络	63
恢复初始设定	63
GPRS设定	63
服务	64
互联网	64
主页	64
书签	64
上网设定	65
转到URL	67
缓存	67
Cookies设置	67
安全设置	67
重新设定	67
浏览器版本	67
SIM 服务	67

下载	68
游戏	68
我的游戏	68
上网设定	69
图片	69
音乐	69
附件	70
技术数据	71

祝贺您购买了此款精巧时尚的LG-G233蜂窝式电话，它是当今尖端数字移动通信科技的完美体现。



本用户手册包括重要的手机使用和操作信息。请仔细阅读以使您的手机发挥最佳性能、防止手机损坏和不正当使用。本手册未明确认可的任何更改和修改可使手机的保修失效。



请仔细阅读这些指南。违反这些规则可能造成危险或引起法律责任。我们将在本手册中为您详细地介绍相关信息。

射频能量照射

辐射波照射和吸收比率(SAR)信息

该款LG-G233型移动电话的设计完全遵循了辐射波照射的相关安全要求。该要求基于科学的指导原则，包括用于确保所有人(无论年龄和健康状况)安全的辐射允许限度。

- 辐射波照射指导原则采用了一种称为吸收比率(或SAR)的测量单位。进行SAR测试时，手机将使用一种标准化的方法，在所有可用的频段上以其最高测定能量级发射频率。
- 虽然各种型号LG手机的SAR 级可能不尽相同，但它们均是遵循辐射波曝露的相关规定设计制造而成。
- 国际非电离辐射保护委员会(ICNIRP)所规定的SAR界限是在十(10)克人体组织上平均为2W/kg。
- 经DASY3测试表明，此型号手机在手持使用时SAR的最大值为0.858W/kg(10克)。

- 各国/地区政府所采用的SAR 数据信息是由电气和电子工程师协会(IEEE)评估制定，其标准是在一(1)克人体组织上平均为1.6W/kg。

产品的保养与维护

警告：请仅使用经过认可且与特定手机型号相符的电池、充电器和配件。使用其它类型的配件将可能终止该手机的相关证明或担保，甚至可能造成危险。

- 请勿擅自拆装手机。(如需任何维修，请将其交给具备相关资格的服务技术人员。)
- 手机应远离诸如电视机、收音机或个人计算机等电器设备。
- 切勿将手机置于散热设备或炊具附近。
- 切勿抛掷手机。
- 切勿对手机造成任何机械振动或震荡。
- 手机套或乙烯基外包装均有可能对手机表面造成损伤。
- 使用干布清洁手机外壳。(不要使用如苯、稀释剂或酒精之类的溶剂)。



- 切勿将手机置于过度烟尘环境中。
- 切勿将手机靠近信用卡或交通票卡；这有可能影响磁条中存储的信息。
- 切勿以尖锐物体接触屏幕；否则将对手机造成损伤。
- 切勿将手机置于液体或潮湿的环境中。
- 谨慎使用耳机等手机配件。

电器设备

所有无线电话均会造成干扰，这可能会影响电器设备的性能。

- 在未得到允许的情况下，切勿将手机靠近医疗设备。请避免将手机放置在起搏器上方，例如，放在您胸前的口袋中。
- 手机还可能对某些助听设备造成影响。
- 少量干扰还可能影响到电视机、收音机、PC等。

道路安全

在您驾驶时，请查阅所在区域有关手机使用的法规。

- 请勿在驾驶时使用手持电话。
- 驾驶时应全神贯注。
- 如有条件，可使用免提装置。
- 如驾驶条件不允许，请将车停在路边或空地旁，然后再拨打或接听电话。
- 射频能量可能影响机动车辆上的某些电子系统，例如车载音响、安全设备等。
- 当车辆配备气囊时，不要让安装的或便携式的无线设备阻挡气囊。由于不适当的执行情况，可能造成严重伤害。

爆破现场

切勿在引爆过程中使用手机。请遵守相关限制，并按照规定行事。

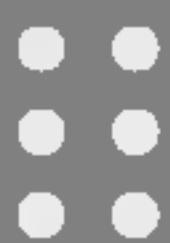

潜在的爆炸性环境

- 切勿在加油站使用手机。切勿将手机靠近燃料或化学物品。
- 如车辆上携带有移动电话或其配件，请勿在车厢里装载或运输可燃性气体、液体或易爆物品。

飞机上

无线设备将对飞机通讯造成影响。

- 登机前请关闭移动电话。
- 未经乘务人员允许，请勿擅自使用手机。

儿童

将手机放在儿童接触不到的安全地方。手机中包含细小零件，如果吞咽可能导致窒息危险。

紧急电话

并非在所有蜂窝网络中均可使用紧急电话。因此，您不应仅依赖于手机的紧急电话功能。请与当地的服务提供商核对。

电池信息与保养

- 您不必在充电前将电池完全放电。与其它电池系统不同，该手机电池不存在影响电池性能的记忆效应。
- 请仅使用LG电池和充电器。LG充电器根据电池而设计，可最大限度地延长电池寿命。
- 切勿拆卸电池，或造成电池短路。
- 保持电池组上金属触点的干净清洁。
- 电池无法再使用时，请更换电池组。电池组在更换前一般可进行数千次充电。
- 新换电池应继续充电，以利发挥其最大功效。
- 切勿将电池充电器直接曝露于阳光下，也不应在过度潮湿的环境中使用(如浴室)。
- 切勿将电池置于高温或寒冷的环境中，这将影响电池的性能。



手机正面

手机正面



1. 耳机插孔

- 连接一个耳机以通过耳机进行通话。

2. 音量调节侧键

- 当合上翻盖时，按此键在外屏上显示当前时间。
- 当翻盖打开时，在待机模式控制按键音量。
- 在通话中控制听筒音量。

3. 外屏

4. 相机镜头

- ❗ **注意** 如果相机镜头上有灰尘，将会影响图像质量。

5. 闪光灯



右视图



侧相机键

按住此键可启动相机模式。也可用此键拍摄照片。

手机背面

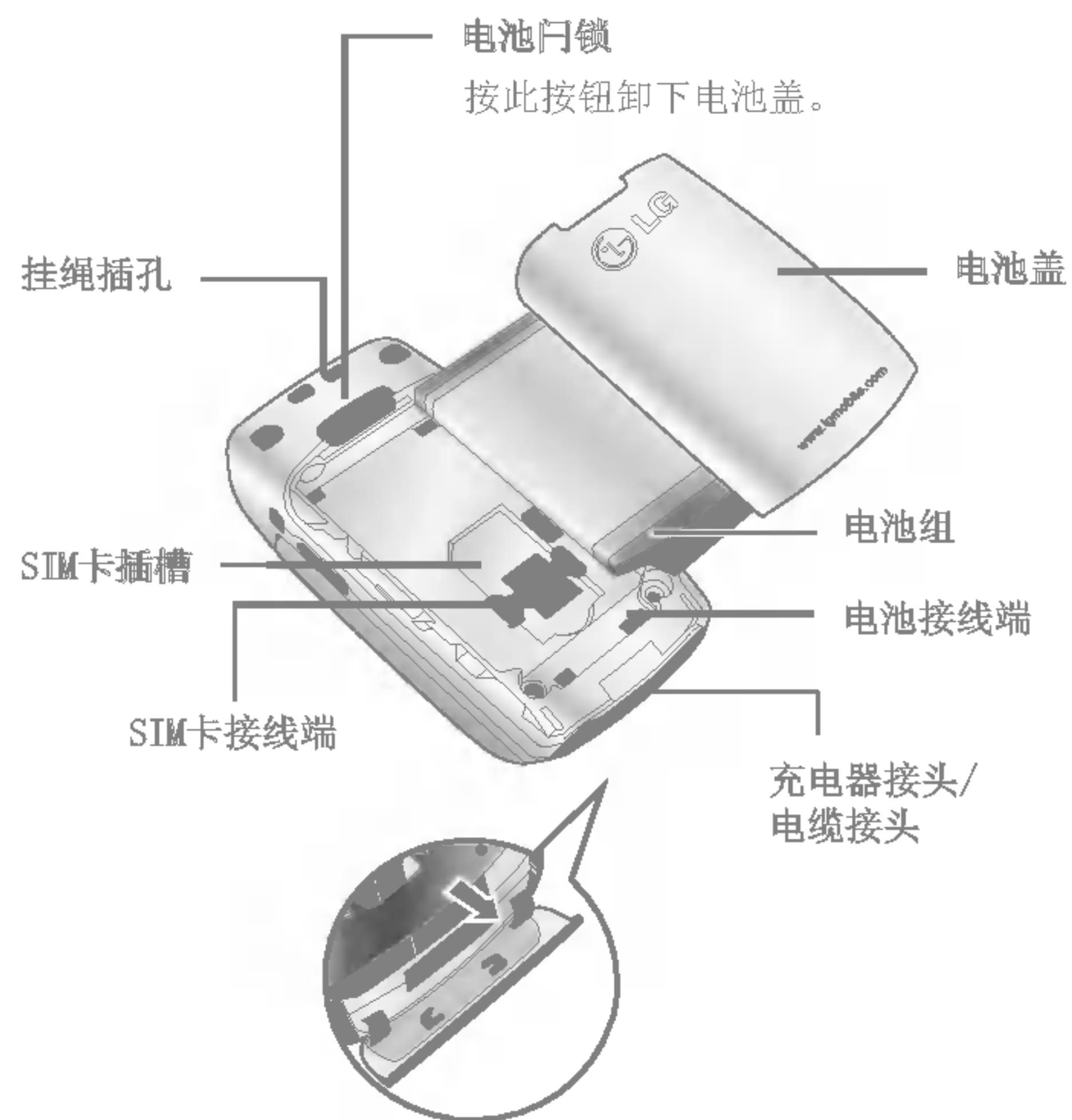

翻盖打开的情况下





1. 听筒
- 2, 10. 左软键/ 右软键: 这两个按键分别执行屏幕下方文字指示的功能。
3. 日程表热键: 直接激活“日程表”菜单。
4. 发送键: 拨打电话号码并应答来电。在待机模式中按此键, 您可以快速访问最近的已接来电、拨出电话和未接来电。
5. 字母数字键: 输入数字、字母和一些特殊字符。
6. 话筒: 用于进行通话和录音, 在通话中为保护隐私可以静音。
7. 主显示屏: 全彩显示手机的状态图标、菜单项目、Web信息、图片等等。
8. 导航键: 用于滚动查看菜单和移动光标。
9. 确认键: 选择菜单选项并确认操作。
11. 下载热键: 显示下载菜单列表
12. 结束/电源键: 用于结束呼叫或拒接呼叫, 也用于返回待机模式。按住此键开关手机电源。



13. **清除/取消键**：每按一下删除一个字符。按住此键清除所有输入内容。也可使用此键返回上一屏幕。

14. **特殊功能键**：

- ：长按此键可启动/停用振动模式。
- ：长按此键可输入国际电话符号“+”。
- ：输入电话号码时，长按此键可输入一个暂停。

显示信息

下表说明出现在手机显示屏上的各种指示符或图标。

屏幕上的图标

图标	
	表示网络信号的强度。
	通话连接成功。
	您正在使用漫游服务。
	您可以使用GPRS服务。
	闹铃已设定并启动。
	显示电池电量。
	收到文本信息。
	收到语音邮件。
	情景模式中的振动功能。

图标	
	情景模式中的大声功能。
	情景模式中的无声功能。
	情景模式中的耳机功能。
	情景模式中的私人功能。
	指示您可以使用 Push 信息服务。
	指示手机目前正在访问WAP。
	指示您目前正在使用GPRS。



安装 SIM 卡和手机电池

在卸下电池前确保电源已关闭。

1. 卸下电池盖。

按电池释放闩，将电池盖沿着手机底部滑动。
卸下电池盖。

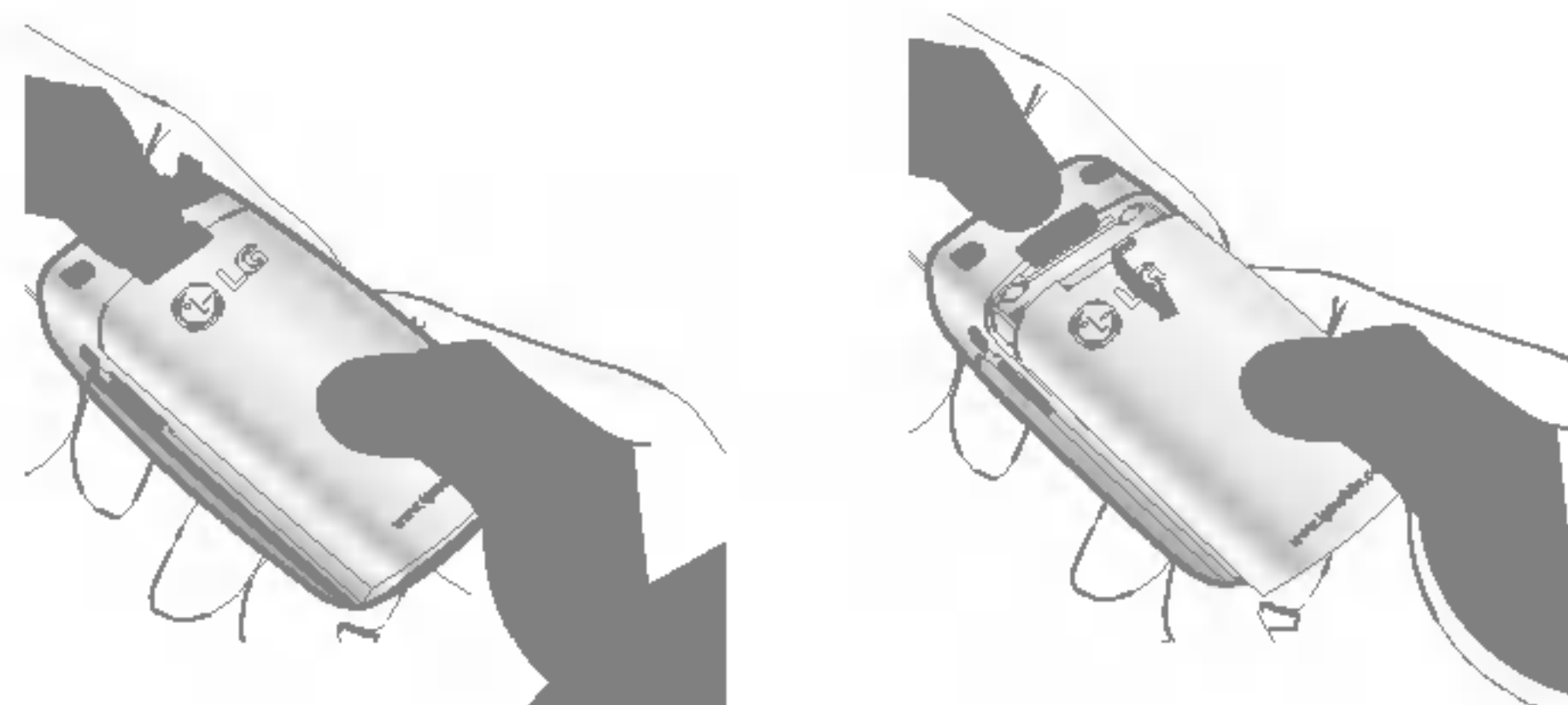

⚠ 注意 如果在电源打开时从手机上卸下电池，可能导致手机出现故障。

2. 卸下电池。

握住电池边缘，将电池从电池室取出。



3. 安装 SIM卡

将SIM卡插入插槽内。将SIM卡滑进SIM卡插槽中。确保SIM卡以正确方式插入并且卡上的金色接触区域面朝下。要取出SIM卡，轻轻将卡向下按并反向推出。

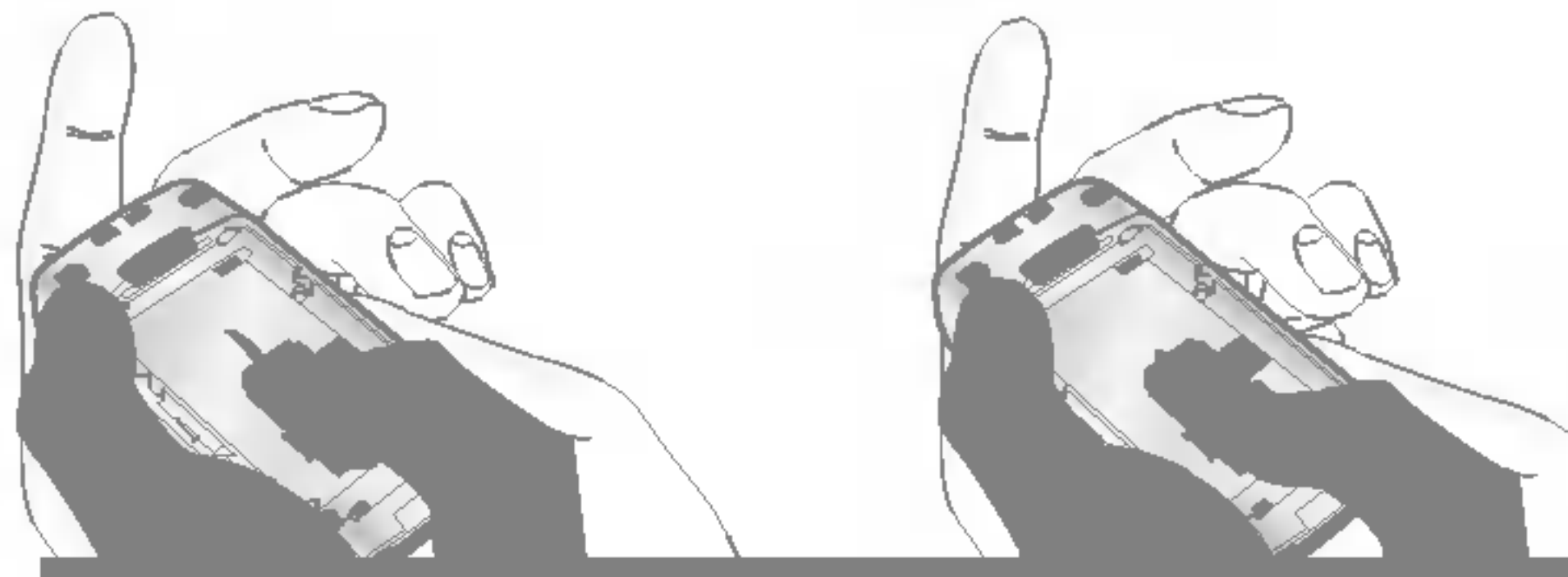

插入SIM卡

取出SIM卡

⚠ 小心 SIM 卡的金属触点很容易因刮擦而损坏。操作时请对SIM卡多加注意。遵守随SIM卡提供的说明。

4. 安装电池。

先将电池后端插入电池室底部。向下推电池前端，直至电池卡入到位。

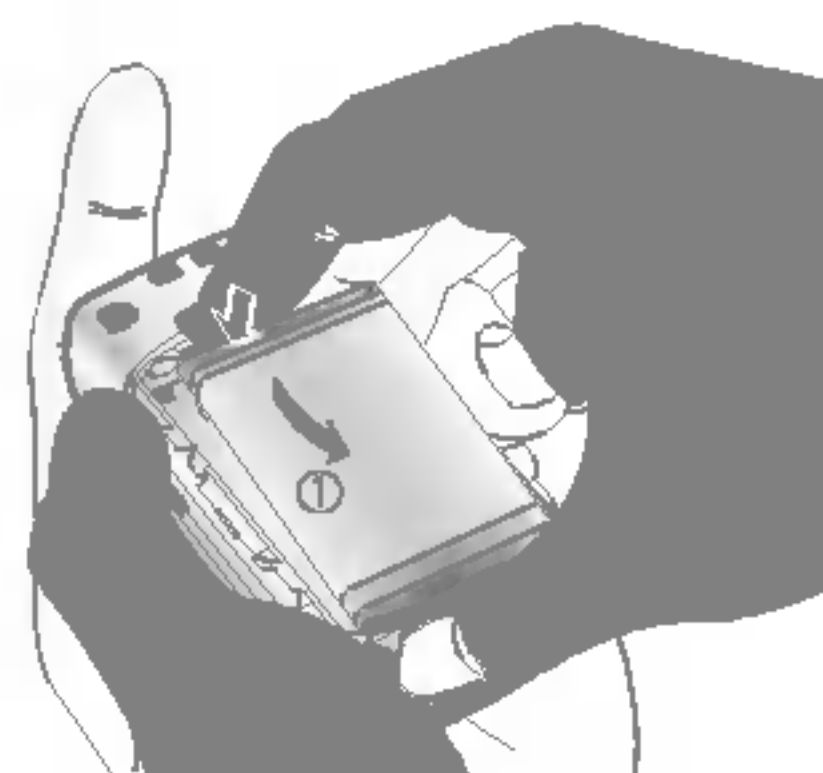

5. 安装电池盖。

将电池盖放到手机的适当位置，并滑动它直至闩锁卡入到位。

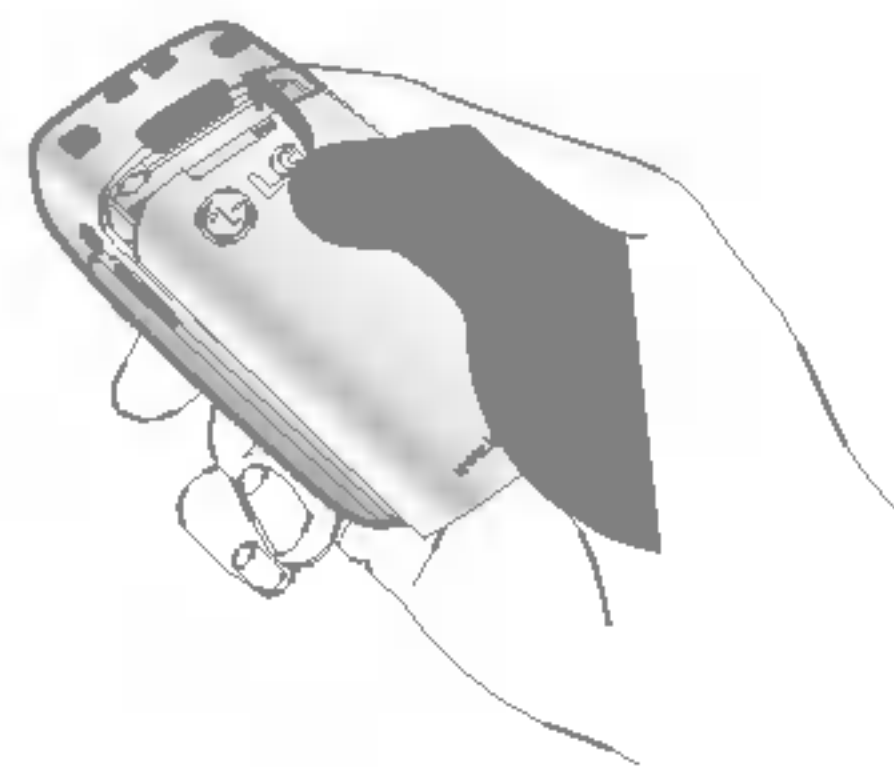



给电池充电

要用旅行充电器为手机充电，您必须先装上电池。

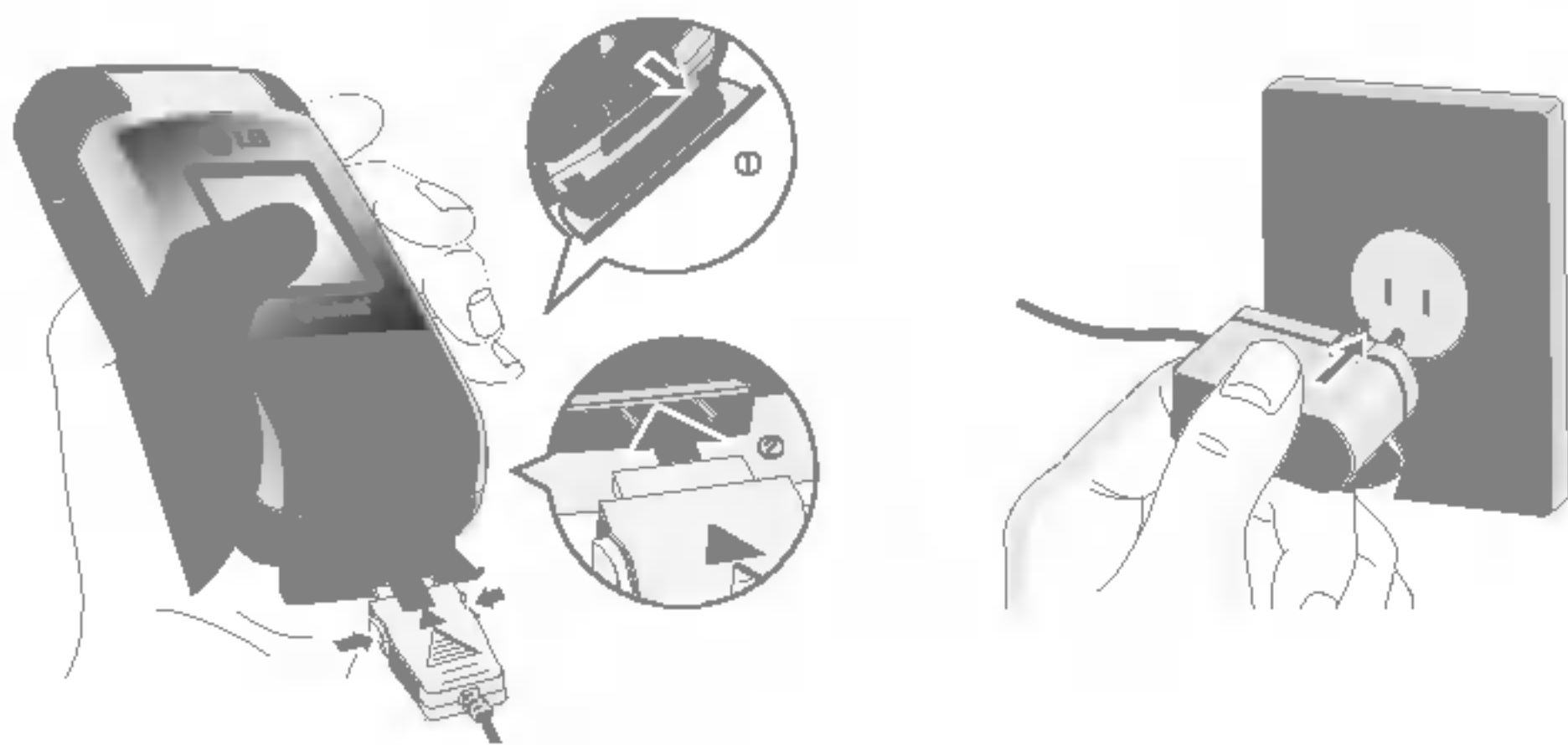

1. 将旅行充电器的一端插入手机底部。
2. 将旅行充电器的另一端连接到墙上的AC电源插座。仅使用原装充电器。
3. 完全充电后电池图标条棒将停止闪烁。

- ⚠ **小心**
 - 不可强行插入充电接口，因为这将损坏手机及旅行充电器。
 - 将电池组充电器垂直插到墙上电源插座。
 - 如果在本国外使用电池组充电器，务必使用附属的适配插头进行适当的配置。
 - 充电时切勿取出电池或SIM卡。
- ⚠ **警告**
 - 在发生雷电时，务必拔掉电线和充电器，以免遭受电击或发生火灾。
 - 确保没有细尖的物体，如动物牙齿、指甲等进入手机内触碰电池。这存在引发火灾的危险。
 - 手机在充电时，不要拨打或接听电话，否则会使手机短路和/或发生电击或引发火灾。

断开充电器

1. 充电结束后，电池图标的移动条停止并且屏幕上显示“电量已满”字样。
2. 从电源插座上拔下适配器。按住接头两侧的灰色凸钮并拉出接头，将适配器从手机上断开。

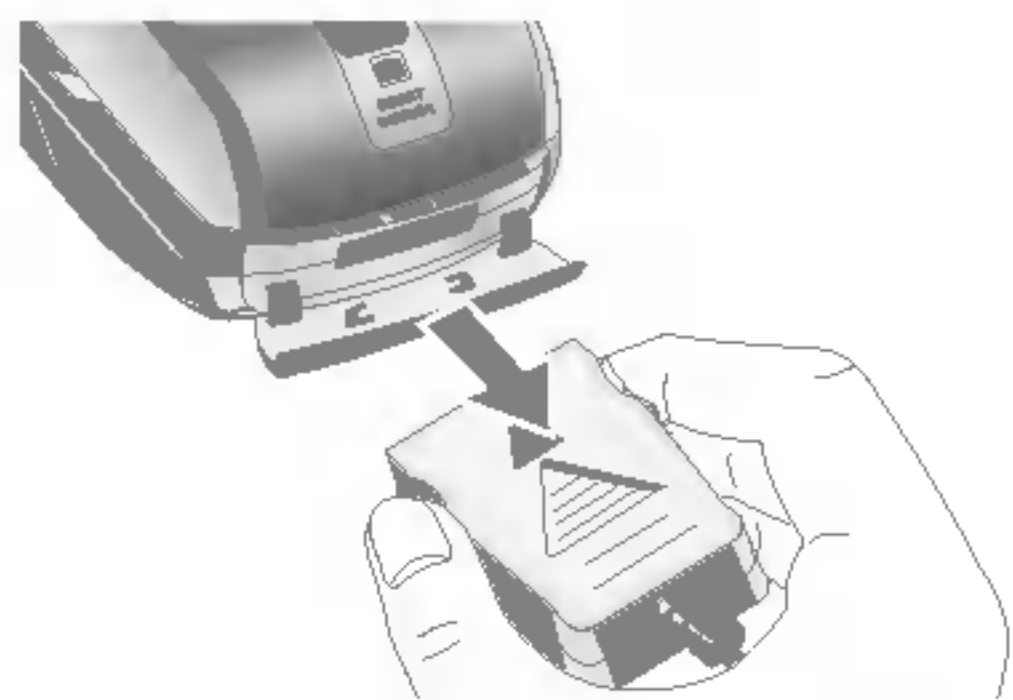

- 注意**
- 手机原装电池在使用前必须完全充电。
 - 不要在充电过程中取出电池或SIM卡。
 - 如果出现电池未正确充电的情况，请使用电源键关闭并重新打开手机，然后再次对电池进行充电。在取出并重新装入电池之后，请尝试再次对电池进行充电。

开机和关机

开机

1. 在手机中装入电池，并将手机通过旅行充电器连接到外部电源。或者在手机中装入已充电的电池。
2. 按下  数秒钟，直到LCD屏幕亮起。
3. 视需要PIN码设置的状态而定，您可能需要输入PIN码。

关机

1. 按下  数秒钟，直到LCD屏幕关闭。



访问代码

您可以使用本节所述的访问代码来防止他人未经允许使用您的手机。可以使用更改密码功能[菜单-7-5-5]来更改访问代码(除PUK和PUK2码)。请参阅第62页。

PIN码(4至8位数字)

PIN(个人身份号码)码防止他人未经允许使用您的SIM卡。PIN码通常随SIM卡提供。当需要PIN码设置为开时，每次开机时手机都会要求PIN码。当需要PIN码设置为关时，手机将直接连接到网络，而无需PIN码。

PIN2码(4至8位数字)

某些SIM卡会提供PIN2码。仅当您的SIM卡支持此类功能时，才可以使用这些功能。请咨询网络运营商以获得进一步的信息。

PUK码(4至8位数字)

更改被锁定的PIN码时需要PUK(PIN解锁密码)码。SIM卡可能会提供PUK码。如果未提供，请联系您的网络运营商以获得该密码。如果丢失了该密码，请同样与您的网络运营商联系。

PUK2码(4至8位数字)

某些SIM卡会提供PUK2码，更改被锁定的PIN2码时需要PUK2码。如果丢失了该密码，请同样与您的网络运营商联系。

安全密码(4至8位数字)



安全密码防止他人未经允许使用您的手机。默认的安全密码设置为“0000”删除所有电话记录及激活恢复初始设定菜单时需要安全密码。并且，开关手机锁定功能以防止未经允许使用手机时，也需要安全密码。从保密设定菜单中可以修改安全密码默认设置。

限制密码



当使用呼叫限制[菜单-7-5-3]功能时需要限制密码。当预订了此功能时，您将从网络运营商处获得此密码。有关详细信息，请参阅第61页。

拨打和应答电话

拨打一个电话

1. 确保手机已开机。
2. 输入电话号码，包括区号。
 - ▶ 若要删除已输入的数字，您只需按  即可。
3. 按  [发送] 键来拨打该号码。
4. 按  [结束] 键来结束通话。

使用发送键拨打电话

1. 在待机模式中，按发送键()，将显示最近的已接来电、拨出电话和未接来电号码。
2. 使用向上/向下导航键选择所需的号码。
3. 按  。

拨打国际电话

1. 拨打国际电话先长按  得到国际电话前缀，符号“+”在拨叫过程中将被替代为国际通话接入码。

2. 输入国家代码，区位号以及电话号码。
3. 按  。

结束呼叫

当完成呼叫后，按结束 () 键。

从电话本中拨打一个电话。

您可以将常用的联系人姓名和电话号码保存在SIM卡和（或）手机内存中，这就是电话本功能。通过在电话本中查找所需的姓名，即可拨打相应电话号码。

调节音量

如果需要在呼叫期间调节听筒音量，请使用侧键 () 。

注意 按上面的侧键以提高音量，按下面的侧键以降低音量。



应答电话

当接收到电话时，手机响铃并且外部 LCD 指示灯闪烁。如果可以识别致电者，则会显示该致电者的电话号码（或保存在电话本中的姓名）。

1. 要应答来电，请打开翻盖。
(当已将**翻盖接听**设置为接听模式时。请参阅第60页[菜单-7-4-2]。)

注意 如果已将“**任意键接听**”设置为接听模式(请参阅第60页)，则按除  或右软键和音量侧键以外的任何按键都可应答电话。

备注

- ▶ 要拒接来电，请在不打开翻盖的状态下按住手机左侧的侧键之一。
- ▶ 当正在使用电话本或其它菜单功能时，也可以应答电话。

2. 要结束呼叫，请关闭翻盖或按  。

静音速拨模式（快速）

开机后，按住左导航键，可以激活静音速拨模式。

信号强度

如果是在建筑物内部，移到窗口附近可以改善信号接收质量。您可以通过手机 LCD 屏幕上的信号指示符（）检查信号强度。

输入文本

您可以使用手机键盘输入字母数字字符。例如，在电话本中存储姓名、写短信、创建个人问候语或者在日历中安排事件等，都需要输入文本。

本款手机提供以下文本输入方法。

T9 模式

此模式允许以每个字母只需一次击键的方式输入单词。键盘上的每个按键对应于多个字母。T9 模式自动将所击按键与内部词典进行比较，然后确定正确的单词，因此所需的击键次数比传统的 ABC 模式要少。有时这也称为预测性文本。

ABC 模式

在此模式中，输入字母时，按标示为所需字母的按键一次、两次、三次或更多，直到显示该字母。

123 模式（数字模式）

以每个数字一次击键的方式输入数字。要在文本输入区域中更改为 123 模式，按  键直到显示 123 模式。

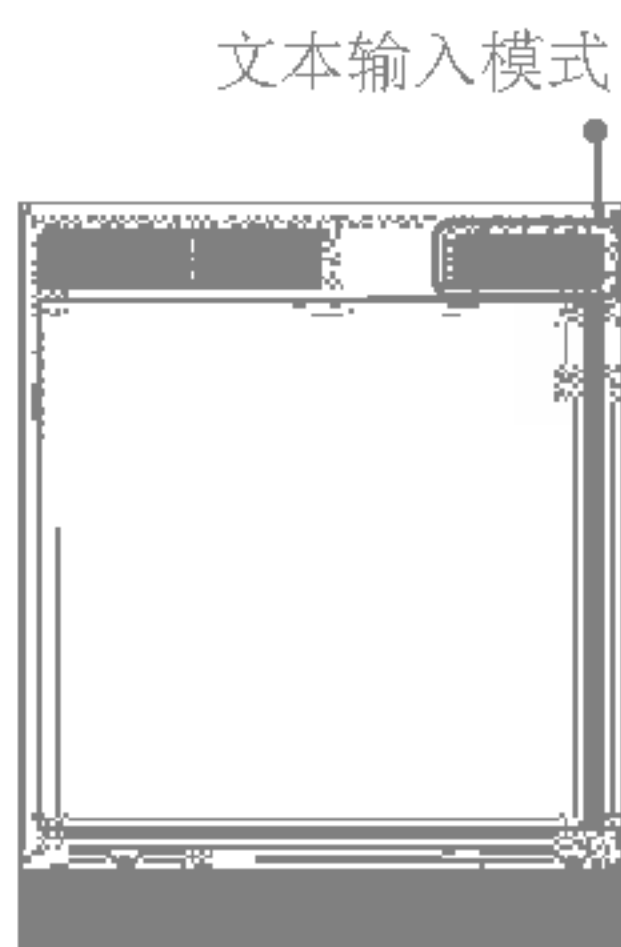

更改文本输入模式

1. 当处于允许输入字符的区域中时，在 LCD 屏幕的右上角可以看到文本输入模式指示符。
2. 通过按  更改文本输入模式。T9模式 只能通过左软键选定。



► 使用 T9 模式

T9 预测性文本输入模式允许您以最少的按键次数输入单词。当您按每个按键时，手机开始显示它根据内置词典认为正确的字符。您还可以在词典中添加新单词。当添加新单词时，手机将从词典中选择可能性最大的单词。





1. 当处于 T9 预测性文本输入模式时，通过按  到  键开始输入单词。每个字母按一次键。
 - 在输入字母时，单词不断更改。请忽略屏幕上显示的单词，直到整个单词输入完毕。
 - 如果在完成输入之后单词仍不正确，按向下导航键一次或多次以循环选择其它单词。

例：按  输入 Good













按  [向下导航键] 输入 Home

- 如果供选单词列表中没有所需的单词，请使用 ABC 模式添加该单词。



- 您可以选择T9模式的语言。按左软键[选项]，然后选择T9语言输入法选择T9模式的所需语言。手机的默认设置为“T9开启”模式。
2. 输入整个单词之后再对输入的内容进行编辑或删除。
 3. 按  键以空格结束每个单词。要删除字母，按  。按住  删除整个单词。
- ❗ **注意** 要从文本输入模式中退出而不保存输入内容，按  。手机返回待机模式。

► 中文输入法

1. **ST(笔划)**：如何使用笔划来选择中文字符。在您依次输入中文笔划时，屏幕上将显示相关的中文字符。使用  和  键来查看符合条件的其它字符，按  钮选定字符。同样，使用  、  、  和  键也可以查看更多类型的字符。
- 例如) 要输入“你好”请依次按数字  、  、  。随后，您便可以看到第一个字符为“你”。请按  ，然后再按  按钮选定“你”。

按 键	
	一
	丨
	丿
	丶
	→
	? (通配符号)
	选择键

〈汉字笔划表〉



2. PY(拼音): “拼音”输入是通过中文字符的发音来查找中文字符。

拼音: 当输入发音的第一个字母时, 您便可以直接查找字符。

按 键	
	ABC
	DEF
	GHI
	JKL
	MNO
	PQRS
	TUV
	WXYZ
	选择键

<汉语拼音表>

► 使用 ABC 模式

使用 至 键输入文本。

1. 按标示为所需字母的按键:

- 按一次输入第一个字母
- 按两次输入第二个字母
- 依此类推

2. 要插入空格, 按 键一次。要删除字母, 按 键。按住 键以清除显示的所有内容。



注意 有关可使用字母数字键输入的字符，请参阅下表了解更多信息。

按键	按顺序显示的字符	
	大 写	小 写
	.,/?!-:'"@1	.,/?!-:'"@1
	A B C 2 Ä À Á Â Ã Ä Æ Ç	a b c 2 ä à á â ã ä æ ç
	D E F 3 È É Ê Ë	d e f 3 è é ê ë
	G H I 4 Ï Ì Í Î Ñ	g h i 4 ï ì í î ñ
	J K L 5	j k l 5
	M N O 6 Ñ Ò Ó Ô Õ Ö	m n o 6 ñ ò ó ô õ ö
	P Q R S 7 ß Ş	p q r s 7 ß ş
	T U V 8 Ü Ù Ú Û	t u v 8 ü ù ú û
	W X Y Z 9	w x y z 9
	[空格键] 0	[空格键] 0

► 使用 123（数字）模式

使用 123 模式，您可以在文本信息中输入数字（例如电话号码）。按与所需数字对应的按键，然后手动切换回适当的文本输入模式。

电话本

您可以将电话号码及其对应的姓名存储在SIM卡的内存中。此外，您还可以在手机内存中存储最多1000个号码和姓名。电话本菜单中以同样方式使用SIM卡和手机内存两者。

呼叫中菜单

您的手机提供许多可以在呼叫期间使用的控制功能。要在呼叫期间访问这些功能，按左软键 [选项]。

呼叫期间

在手机屏幕上，在呼叫期间显示的菜单与在待机模式中显示的默认主菜单不同，下面对这些选项进行说明。



开启扬声器

在通话期间会显示扬声器图标。按住OK键您可以开启/关闭扬声器。

拨打第二个电话

您可以从电话本中查到号码以拨打第二个电话。按右软键，然后选择**查找**。要在呼叫期间将所拨的号码保存到电话本中，请按右软键，然后选择**新增**。

在两通话间切换



要在两个呼叫之间切换，按左软键[选项]，然后选择切换通话。

接听来电

要在手机响铃时应答来电，只需按  键。当您已处于呼叫中时，手机还能够提示您有新入来电。听筒中发出提示音，显示屏上将显示第二个呼叫正在等待。此功能称为**呼叫等待**，仅当网络支持此功能时才可使用。有关如何激活和停用此功能的详细信息，请参阅第60页的**呼叫等待**[菜单-7-4-4]。

如果激活了**呼叫等待**功能，您可以按  从而保持第一个呼叫并应答第二个呼叫。

拒接来电

只需按  键，您可以拒接来电而不作应答。在呼叫期间，您也可以通过按  ，拒绝接听来电。

使麦克风静音

在呼叫期间，您可以通过按[选项]键，然后选择**静音**，使麦克风静音。通过选择**取消静音**，可以解除手机的静音。当手机静音时，致电者不能听到您的声音，但您仍可听到他们的声音。

在呼叫期间打开双音多频音调

要在呼叫期间打开双音多频音调，按左软键，然后选择**开启双音多频**。可以使用同样方式关闭双音多频音调。双音多频音调允许您的手机使用自动电话交换台。

多方通话或会议通话

通过多方通话服务，您能够与多个致电者同时通话（如果您的网络运营商支持此功能）。仅当您具有一个活动的呼叫及一个保持的呼叫时（已应答这两个呼叫），才可以建立多方通话。一旦建立多方通话，则建立多方通话的用户可以添加、断开或分离



(即从多方通话中撤出,但仍与您相连接)呼叫。所有这些选项均在“通话中”菜单中提供。在多方通话中最多可以与五位致电者通话。开始之后,您即可以控制多方通话,并且只有您能将致电者加入多方通话。

拨打第二个电话

当目前已处于呼叫中时,您可以拨打第二个电话。输入第二个号码并按  键。当连接第二个呼叫之后,第一个呼叫自动置于保持状态。您可以通过按左软键,然后选择**切换通话**,在两个呼叫之间切换。

建立多方通话

保持一个呼叫,并在一个呼叫处于活动状态时,按左软键,然后选择**多方通话/全部加入**。

保持多方通话

按左软键,然后选择**多方通话/全部保持**。

激活保持的各方通话

按左软键,然后选择**多方通话/全部加入**。

向多方通话加入呼叫

要将呼叫加入现有的多方通话,按左软键,然后选择**多方通话/全部加入**。

显示多方通话中的所有致电者

要在手机屏幕上滚动显示组成多方通话的致电者号码,请使用向上/向下导航键。

在多方通话期间拨打私人电话

要与多方通话中的某个致电者进行私人通话,在屏幕上显示该致电者的号码,然后按左软键。选择**多方通话/私人通话**将其他致电者置于保持状态。

结束多方通话

要结束多方通话,请按  键。您也可以通过按左软键后选择**结束通话**来结束多方通话。要结束多方通话,按左软键,然后选择**多方通话/结束多方通话**。在按左软键后,选择**全部结束**,所有活动和保持的呼叫都将结束。

菜单树

1. 情景模式 (请参阅第 32页)

- 1 振动
- 2 无声
- 3 私人
- 4 大声
- 5 耳机

2. 通话记录 (请参阅第 34页)

- 1 未接来电
- 2 已接来电
- 3 拨出电话
- 4 删除最近呼叫
- 5 通话计费
- 6 GPRS信息

3. 附件 (请参阅第 37页)

- 1 蓝牙
- 2 计算器
- 3 单位转换器
- 4 时区设置
- 5 语音备忘录
- 6 内存状态

4. 公文包 (请参阅第 40页)

- 1 电话本
- 2 日程表
- 3 备忘录



5. 信息 (请参阅第 44页)

- 1 新信息
- 2 收信箱
- 3 草稿箱
- 4 发信箱
- 5 收听语音邮件
- 6 小区广播
- 7 模板
- 8 设定

6. 照相 (请参阅第 54页)

- 1 照相
- 2 照在相框中
- 3 连续拍摄
- 4 相册
- 5 设定

7. 设定 (请参阅第 58页)

- 1 闹钟
- 2 日期和时间
- 3 手机设定
- 4 通话设定
- 5 保密设定
- 6 网络设定
- 7 恢复初始设定
- 8 GPRS设定



8. 服务 (请参阅第 64页)

- 1 互联网
- 2 SIM 服务

9. 下载 (请参阅第 68页)

- 1 游戏
- 2 图片
- 3 音乐



本款手机提供一系列可供您使用和自定义手机的功能。这些功能位于菜单和子菜单中，可以通过标记为左软键  和右软键  的两个软键来访问。

每个菜单和子菜单允许您查看和更改特定功能的设置。根据当前的操作环境，软键发挥的作用也不同。每个按键上方、屏幕底部一行的文字指示其当前的作用。

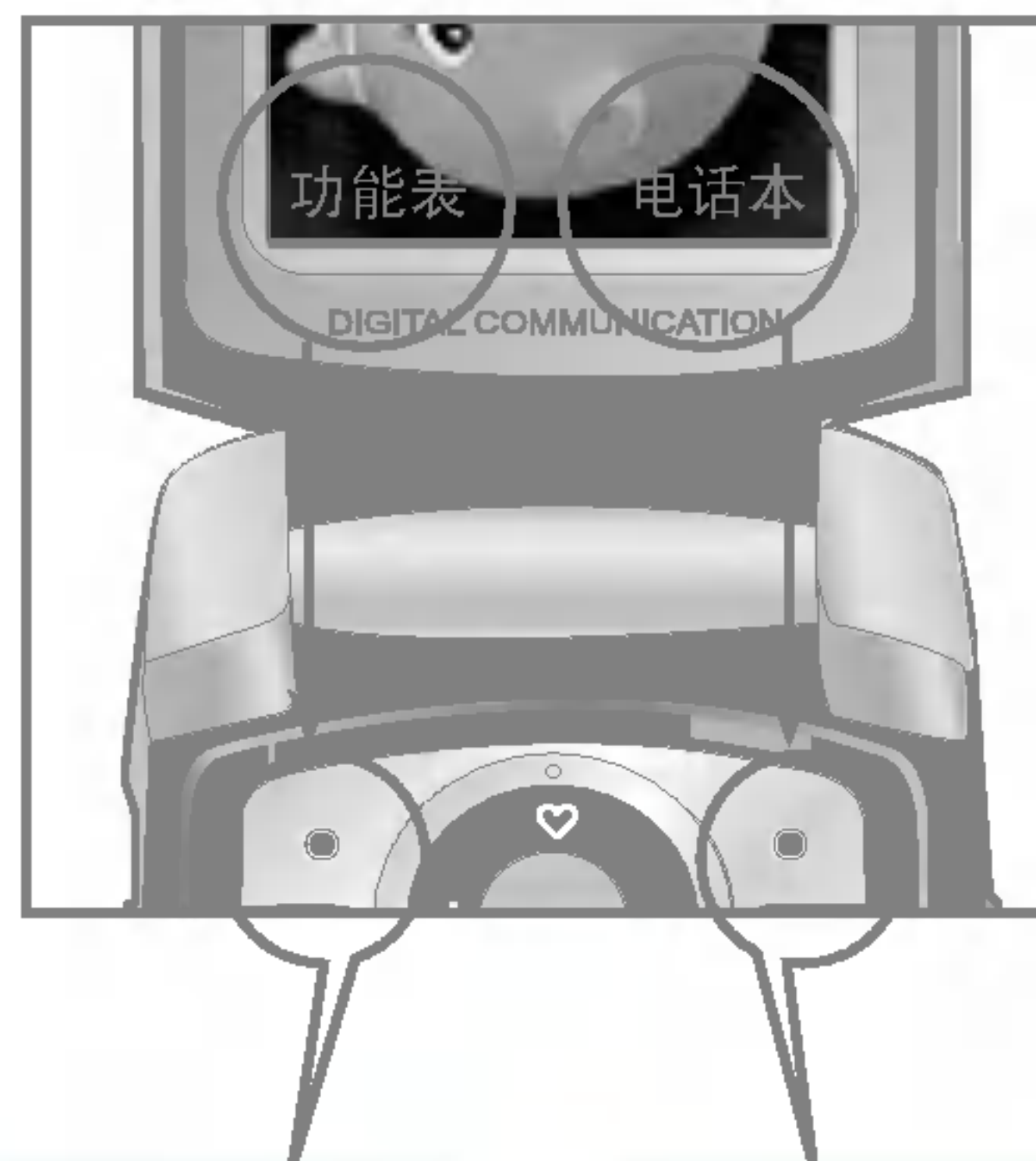

按左软键访问可用的菜单。

按右软键激活相应的操作。

在“情景模式”中，您可以调节和自定义手机铃声，用于不同的事件、环境或群组。有五种预设的情景模式：**振动、无声、私人、大声、耳机**。情景模式均可以加以个人化（振动和无声除外）。

启动情景模式

菜单-1-x-1

1. 屏幕上显示情景模式的列表。
2. 在**情景模式**列表中，滚动到要启动的情景模式，然后按左软键[选择]或“确定”键。
3. 然后，选择启动。

注意 当连接耳机时，**耳机**模式自动启动。

自定义情景模式-更改

菜单-1-x-2

您可以自定义除振动和无声以外的情景模式。在情景模式列表中，滚动到所需的情景模式。按左软键或 OK 键后，选择“更改”。情景模式设置选项打开。按需要设置该选项。

- ▶ **来电提示**：设置来电提示类型。
- ▶ **铃声类型**：从列表中选择所需的铃声类型。
- ▶ **铃声音量**：设置铃声的音量。

- ▶ **信息提示**：选择所需的信息提示类型。
- ▶ **信息提示音**：设置信息提示音。
- ▶ **按键音**：选择所需的按键音。
- ▶ **按键音量**：设置按键音的音量。
- ▶ **翻盖音**：可设置翻盖音，从而适应环境。
- ▶ **确认音音量**：设置声效的音量。
- ▶ **开/关机音量**：设置开机/关机时的铃声音量。
- ▶ **自动应答**：请注意只有耳机模式拥有该子功能表。
 - **关**：即使您的手机响铃，也不会自动应答。
 - **5秒后**：在来电话5秒后自动应答。
 - **10秒后**：在来电话10秒后自动应答。



自定义情景模式-重命名

菜单-1-x-3

您可以将情景模式重命名为所要的任何名称。

❗ 注意 不能重命名振动、无声和耳机情景模式。

1. 要更改情景模式的名称，在情景模式列表中滚动到该情景模式，在按“OK”键或左软键之后，选择**重命名**。
2. 键入所需的名称，然后按左软键[确认]。

仅当网络支持服务区内的主叫线路识别(CLI)时，您才能检查未接来电、已接来电和拨出电话。屏幕上显示电话号码和姓名（如果有）以及通话日期和时间。您还可以查看通话计时和计费。

未接来电

菜单-2-1

此选项允许您查看最后10个未应答的来电。在按左软键[选项]之后，您还可以：

- 查看详情（如果可用）。
- 为这个号码编辑新姓名并保存。
- 向该号码发送信息。
- 从列表中删除该呼叫。

注意 使用**删除最近呼叫**菜单[菜单2-4]，您可以从列表中删除所有通话记录。

已接来电

菜单-2-1

此选项允许您查看最近10个来电。在按左软键[选项]之后，您还可以：

- 查看详情（如果可用）。
- 为这个号码编辑新姓名并保存。
- 向该号码发送信息。
- 从列表中删除该呼叫。

注意 使用**删除最近呼叫**菜单[菜单2-4]，您可以从列表中删除所有通话记录。

拨出电话

菜单-2-3

此选项允许您查看最后20个去电（拨出或尝试）。使用[选项]键，您还可以：

- 查看详情（如果可用）。
- 为这个号码编辑新姓名并保存。
- 向该号码发送信息。
- 从列表中删除该呼叫。

注意 使用**删除最近呼叫**菜单[菜单2-4]，您可以从列表中删除所有通话记录。



删除最近呼叫

菜单-2-4

使用此功能删除未接来电列表、已接来电列表或拨出电话列表。您也可以选择**全部通话**一次性删除所有通话列表。

通话计费

菜单-2-5

通话计时

菜单-2-5-1

可查看来电和去电的通话时间长度。选择全部清零，还可以将通话计时器复零。为了防止意外复零，手机将提示您确认。

- ▶ **最后通话：**最后一次通话的时间长度。
- ▶ **全部通话：**上次计时器重设之后，所有来电和去电的总时间长度。
- ▶ **已接来电：**来电的时间长度。
- ▶ **拨出电话：**去电的时间长度
- ▶ **全部清零：**将通话计时器复零。



通话费用

菜单-2-5-2

可检查最后通话、全部通话的费用，余额或重置费用。要重置费用，您需要输入PIN2码。

设定

菜单-2-5-3

- ▶ **通话费率：**您可设置货币类型和计费单价。与通话费率的服务提供商联系以获得计费单价。要在该功能表选择货币或单位，您需要PIN2码。
如果您想输入 @, £, \$ ，清除全部货币符号，然后按  键，如果您想更换符号，再次按  键。
- ▶ **设定话费：**该网络服务可让您通过选择计费单位来限制您的通话费用。如果您选择**读取**，将显示余额。如果您选择**更改**，您可以更改计费限制。
- ▶ **自动显示：**该网络服务可让您自动查看最后通话的费用。如果您在自动显示功能表中选择开，通话结束时，您即可查看最后通话的费用。

GPRS信息

菜单-2-6

您可以查看通过GPRS在网络上传输的数据量。另外，您还可以查看您的在线时间。

浏览计时

菜单-2-6-1

您能查看GPRS的**最后浏览时间**和**全部浏览时间**，您也可以将浏览计时器复零。

数据量

菜单-2-6-2

您可以查看**已发送**、**已接收**或者**全部**和**全部清零**。



蓝牙

菜单-3-1

使用蓝牙，您可以与近距离的可兼容移动设备、外围设备和计算机直接通信，而无需任何连线。本手机支持内置蓝牙连接，这样使其可与兼容的蓝牙手机、计算机应用程序等连接。

我的设备

菜单-3-1-1

您可以查看与蓝牙手机兼容的所有设备。

免提耳机

菜单-3-1-2

您可以查看与蓝牙手机兼容的免提设备列表。

设定

菜单-3-1-3



您可以查找与蓝牙兼容的新设备。如果您已经查找到新设备，您可以在输入密码后要求添加该设备。

- ▶ **蓝牙设定：**您可以开启或关闭蓝牙功能。
- ▶ **是否可见：**您可以设定是否允许别的蓝牙设备搜索到您的手机。
- ▶ **手机昵称：**您可以设置您的蓝牙设备的昵称，默认昵称是G233。

计算器

菜单-3-2

计算器提供基本的数学运算功能：加、减、乘、除。

1. 使用数字键输入数字。
2. 按相应导航键选择数学运算功能。
 - ❗ **注意**
 - 要删除任何错误的输入并清空显示屏，按  键。
 - 要输入小数点，按  键。
 - 要输入负号，按  键。
3. 要计算结果，按左软键[结果]或“确定”键。
4. 计算之后，按左软键[重设]返回初始状态。



单位转换器

菜单-3-3

该功能可将任何单位转换为您需要的单位。有4种可以转换的单位类型：**长度、面积、重量、和 体积**。

1. 您可以通过按  [单位]键选择4种单位类型中的一种。
2. 使用向左/向右导航键选择要转换的单位。
3. 按向下导航键移到“转换值”单位部分。
4. 使用向左/向右导航键选择要转换到的目标单位。
5. 使用数字键输入数字。手机自动进行转换计算。

注意 您可以按  键输入小数点。

时区设置

菜单-3-4

使用向左/向右导航键，您可以查看格林威治标准时间(GMT)和世界各地69个主要城市的时间。屏幕上显示城市名、当前日期和时间。

要选择您所位于的时区，请按以下步骤操作：

1. 按向左/向右导航键一次或多次，选择与您的时区对应的城市。屏幕上显示当地日期和时间。
2. 如果您想在待机模式中更改时间显示以反映正确的时间，按左软键[设定]。

注意 在“时区设置”菜单中每个城市的时区设置可能受网络条件的影响。



语音备忘录

菜单-3-5

您可以录制语音备忘录。最多可以录制10条语音备忘录，每条最长20秒。

记录

菜单-3-5-1

1. 要录制语音备忘录，请选择“记录”。
2. 一旦开始录音，屏幕上显示“录音中……”字样以及录音时间。
3. 完成录音之后，按左软键[保存]。
4. 输入语音备忘录标题，按左软键[确认]。

❗ 注意 如果所有备忘录位置均已满，您必须删除旧的备忘录之后才能录制新备忘录。

查看列表

菜单-3-5-2

手机从最近的备忘录开始显示语音备忘录列表。您可以按左软键[选项]播放或删除所录制的备忘录。您也可以删除所有备忘录。

内存状态

菜单-3-6

您可以检查各个存储器，SIM卡内存的可用空间和内存使用率。您也可以使用左软键[转到]转到各个存储器菜单。

电话本

菜单-4-1

- ❗ **注意** 您可以在待机模式下按左软键进入功能表并选择公文包，进入[电话本]；或者，在待机模式中按右软键[电话本]。

查找

(从电话簿呼叫)

菜单-4-1-1

1. 按左软键[选择] 或 [确定] 进行搜索。
2. 输入要搜索的姓名或选择左软键 [列表] 查看所有电话簿列表。

- ❗ **注意** 在英文状态下，也可以通过输入要搜索的姓名的第一个字母或号码立即进行搜索。

3. 找到所需的姓名之后，您可以按[发送]键拨打该号码。或者按左软键[选项]以使用以下选项。

- ▶ **编辑**：可通过使用导航键编辑姓名、号码、群组、头像和图片。
- ▶ **写文本信息/写多媒体信息**：找到您要的号码后，则可给选定的号码发送一条短信/彩信。
- ▶ **通过蓝牙发送**：通过蓝牙发送找到的电话本条目。

- ▶ **复制**：可将一个条目从 SIM 卡复制到手机或从手机复制到 SIM 卡。

- ▶ **主要号码**：可从您常用的移动电话、家庭电话和办公电话中选择一个号码作为主号码。设置此号码后，在搜索时主号码将优先显示。

- ▶ **删除**：可删除一个条目。

新增

菜单-4-1-2

您可以使用该功能来添加电话簿条目。共有两个内存：手机内存和SIM 内存。要选择内存，请转到保存至[菜单4-1-5-1]。

手机内存容量为1000个条目。SIM卡内存容量取决于移动电话服务提供商。

群组

菜单-4-1-3

每个群组最多可以列出20个成员。您可以设定7个群组列表。

- ▶ **成员列表**：您可以查看群组的成员。
- ▶ **群组来电铃声**：您可以根据群组不同设定来电铃声。
- ▶ **群组标志**：您可以根据群组不同设定标志。



▶ 添加成员：



- 选择添加成员
- 每个群组不能超过20名成员。

▶ 删除成员：您可以把成员从该群组中删除。

▶ 重命名：您可以修改和编辑群组名称。

快速拨号

菜单-4-1-4

您可以为姓名列表条目指定按键  ~  中的任一键。直接按此键2-3 秒即可拨打相应号码。

1. 首先，在待机模式下按[电话本]打开电话簿。
2. 滚动到**快速拨号**，然后按[选择]进入该功能表。
3. 要将号码添加到**快速拨号**，选择空。然后，您可以在电话簿中查找姓名。
4. 通过按左软键[选项]，您可以更改或删除快速拨号号码、拨打电话或发送信息。

设定

菜单-4-1-5

▶ 保存至

您可以选择电话本条目保存的内存，SIM卡或手机。如果您选择自选，在添加条目时，手机将提示保存至何处。

▶ 查找方式

当您查找电话本条目时，您可以设置通过姓名或号码查找。如果您选择自选，在查找时，手机将提示如何查找。

▶ 查看选项

您可以设置电话本显示选项。

- **只显示姓名：**当您查找电话本时，只显示姓名列表。
- **图片电话本：**当您查找电话本时，显示姓名和相应图片。
- **姓名与号码：**当您查找电话本时，显示姓名和号码列表。



全部复制

菜单-4-1-6

您可以将条目从SIM卡内存复制/移动到手机内存或从手机内存复制/移动到SIM卡内存。

- **SIM卡转到手机：**将SIM卡中的条目复制到手机内存。
- **手机转到SIM卡：**将手机内存中的条目复制到SIM卡。

可以使用以下选项。

- **保留原号码：**复制时保留原来的拨号号码。
- **删除原号码：**复制时删除原来的拨号号码。

全部删除

菜单-4-1-7



您可以删除 SIM 卡或手机中的所有条目。此功能要求安全密码。按  返回待机模式。

信息提示

菜单-4-1-8

▶ 特别服务号码

使用该功能访问您的网络运营商提供的特殊服务(如果您的SIM卡支持)。

1. 滚动到**特别服务号码**，然后按[选择]进入。
2. 将显示可用的服务名称。
3. 使用  键和  键选择服务。按  键[发送]。

▶ 内存状态

您可以查看当前的SIM卡和手机内存内存状态。

▶ 本手机号码（取决于SIM卡）

您可以存储并查看自己的SIM卡号码。



日程表

菜单-4-2

当进入此菜单时，屏幕上出现日历。当前日期上有一方形光标。您可以使用导航键将光标移到另一日期。在日程表上，您可以使用以下按键。

每按一下		后退一年。
		前进一年。
		后退一个月。
		前进一个月。

您可以通过按左软键[选项]在日历中输入一个日程。

- ▶ **新增：**选择此菜单输入一个新的日程表。当在一个日期上输入日程表后，此日期将以不同的颜色显示，并且在屏幕右下角显示 。该功能可以提醒您记住您的日程表。如果您已设定提示，手机将发出提示音。
- ▶ **查看：**显示您所选日期的日程表提示。按左软键[选项]编辑或删除您选择的提示。
- ▶ **查看全部：**显示手机中已设定的所有提示。通过向上/向下导航键在提示列表中移动。

- ▶ **删除已过日程：**通过此功能删除已经过期的日程。您将被确认此操作。
- ▶ **全部删除：**通过此功能删除所有日程提示。您将被确认此操作。

备忘录

菜单-4-3

通过此功能添加一个备忘录。最多可以存储20个备忘录。

- ❗ **注意** 如果要更改文本输入模式，请按 依次转换拼音/笔划/123/abc/ABC模式。

本功能表涉及的功能包括：SMS(短消息服务)，MMS(多媒体信息服务)，语音邮件和网络服务信息。

新信息

菜单-5-1

写文本信息

菜单-5-1-1

您可写入并编辑文本信息。您也可以查询信息页数。

1. 按[选择]进入信息功能表。
2. 如果您想编写新信息，在功能表中选择新信息/写文本信息。
3. 使用T9文本可更容易地输入信息。
4. 选择[添加]来选择添加以下各项。
5. 当您想设置信息选项或已经编辑完信息时，按[选项]。

注意 支持EMS R5的手机可以发送彩色图片、音乐、文字字体等等，但其他不支持此功能的手机可能并不能正确接收您发送的彩色图片、音乐或文字字体。

添加

- ▶ **符号**：您可以添加特殊符号。
- ▶ **图片**：可插入默认图片或我的文件夹中的图片，以使用短信发送。
- ▶ **歌曲**：您可以添加支持短信的歌曲。
- ▶ **常用短语**：您可以使用已在手机中设置过的常用短语。
- ▶ **电话本**：您可以添加电话本中的电话号码或e-mail地址。
- ▶ **名片**：您可以添加您的个人联系信息。

选项

- ▶ **发送**：发送文本信息。
 1. 输入接收者的号码。
 2. 按  键可加入更多的接收者。
 3. 您可以加入电话本中已存的号码。
 4. 输入号码后按[发送]键。



所有信息均会自动保存在发信箱中，即使在发送失败之后。

- ▶ **保存：**将信息储存在草稿箱内。
- ▶ **字体：**您可以选择文字的大小和风格。
- ▶ **颜色：**您可以选择背景和文字的颜色。
- ▶ **对齐：**您可以将信息内容调整为右对齐、居中或左对齐。
- ▶ **字典：**您可以添加您自己的单词。此功能表只有在T9英文输入模式(T9Abc/T9abc/T9ABC)时才会显示。
- ▶ **T9语言输入法：**选择T9输入法。
- ▶ **退出：**如果在写信息时按“退出”，可结束写信息并返回“信息”菜单。您写的信息不会保存。

写多媒体信息

菜单-5-1-2

多媒体信息可以包含文本、图像和(或)声音剪辑。仅当您的网络运营商或服务提供商支持此功能时，才能使用多媒体信息。只有提供多媒体信息或电子邮件功能的设备可以收发多媒体信息。

您可以编辑多达10页的多媒体信息。(大约是100KB)

1. 输入信息主题后按左软键[确认]。
2. 输入信息。使用右软键[添加]，您可以添加符号，照片，图片，歌曲，语音备忘录，常用短语，电话本，名片。
3. 按左软键[选项]。可以使用以下选项。
 - ▶ **发送：**您可以同时发送多媒体信息给多个接收人。
 - 1) 输入号码。您可以从近期号码或电话本中查找号码，按左软键[查找]。
 - 2) 按右软键[设定]，您可以设定以下选项：
 - **优先级：**设定多媒体信息的优先级。
 - **有效期：**设定多媒体信息在网络服务器中保存的时间。可能的值有1小时、12小时、1天、1星期及由网络运营商批准的最长时间。
 - **发送报告：**选择是，启用发送报告功能。当此功能被激活后，网络将通知您信息是否已发送成功。



- 3) 按左软键[发送]。
- ▶ **预览：**选择此功能查看您编写的多媒体信息。每一页面都连续的自动播放。使用向左/向右导航键可以从当前页转到另一页。要重放信息，按左软键[重放]。
 - ▶ **保存：**您可以将多媒体信息保存到草稿箱或者保存为模板。
 - ▶ **增加页面：**您可以在当前编辑的页面之前或之后增加新的页面。
 - ▶ **转到：**通过此功能您可以移动到前一页或后一页。
 - ▶ **删除幻灯片：**删除当前页。
 - ▶ **设置信息格式：**您可以设定以下幻灯片格式。
 - **设定定时器：**使用数字键为每一页设置定时器。
 - **置换文本和图片：**置换信息中文本和图片的位置。
 - ▶ **删除多媒体(这一选项仅在有多媒体存在时才显示)：**您可以删除页面中的图片，歌曲或者语音。
- ▶ **字典：**在T9文本输入模式下没有找到您需要的单词时，您可以使用此功能在T9字典中添加新的单词。
 - ▶ **T9语言输入法：**选择T9语言输入法激活T9输入模式。关于T9模式的详细信息，请参阅21~23页。
 - ▶ **退出：**退出多媒体信息编辑。



收信箱

菜单-5-2

当收到信息时，手机会给予提示。收到的信息会存储到收信箱中。当收到彩信时，您将会收到提示。这些彩信保存在收信箱中。您可以通过图标识别每条短信。有关详细信息，请参阅以下图标说明。

图标	指示图标
	已读SIM卡短信
	未读SIM卡短信
	已读信息
	未读信息
	已读状态报告
	未读状态报告

如果手机上提示“内存已满”，您可以通过删除信息、媒体和应用程序获得空间。

注意 SIM短信是指保存在SIM内存中的短信。网络将识别收到的短信是SIM短信或普通短信。

每条收到的短信具有以下选项。

按左软键[选项]。

- ▶ **查看：**您可以查看选择的信息。
- ▶ **回复信息：**您可以向发送方回复信息。
- ▶ **转发：**您可以转发信息给另一方。
- ▶ **回复电话：**您可以向发送方回复电话。
- ▶ **删除：**删除所选信息。
- ▶ **保存信息资料：**从短信中提取图片、声音、文本web页面或电子邮件地址。这些内容将被保存到“我的文件夹”、“电话本”或书签中。
- ▶ **查看详情：**显示有关消息的信息。

图 标	
	已读多媒体信息
	未读多媒体信息
	已读通知多媒体信息
	未读通知多媒体信息

每条收到的多媒体信息具有以下选项。

按左软键[选项]。

- **回复信息：**您可以向发送方回复信息。
- **转发：**您可以转发当前信息给其他接收方。
- **回复电话：**您可以向发送方回复电话。
- **删除：**删除所选信息。
- **保存信息资料：**提取图片或声音。
这些内容将保存在“我的文件夹”或“电话本”中。
- **查看详情：**您可以查看收信箱中信息的标题（仅适用于多媒体信息）、信息发送的日期和时间、信息的类型和信息的大小及发送报告。

草稿箱

菜单-5-3

您可以查看存在草稿箱中的信息。信息按照保存的日期和时间保存在草稿箱中。您可以使用向上/向下键在列表中移动。

图 标	指示图标
	多媒体信息
	文本信息

每个草稿信息具有如下选项。

按左软键[选项]。

- ▶ **查看：**您可以查看所选的信息。
- ▶ **编辑：**您可以编辑所选的信息。
- ▶ **删除：**从草稿箱中删除所选的信息。
- ▶ **查看详情：**您可以查看所选信息的详情：标题（仅适用于多媒体信息），信息保存的日期和时间，信息类型和大小，优先级（仅适用于多媒体信息）。
- ▶ **全部删除：**删除草稿箱中的所有信息。



发信箱

菜单-5-4

您可以看到已经被发送和没有被发送的信息。对于已经发送的信息，您可以看到发送状态报告。

同在收信箱中一样，您可以通过图标识别信息。

图标	指示图标
	多媒体信息已发
	多媒体信息未发
	多媒体信息发送已确认
	短信息已发
	短信息未发
	短信息发送已确认

每条信息具有以下选项。

按左软键[选项]。

■ 每条发送成功的信息具有以下选项。

- ▶ 查看：您可以查看所选的信息。
- ▶ 转发：您可以转发所选的信息给其他接收者。

- ▶ 删除：从发信箱中删除已经发送的信息。
 - ▶ 查看详情：您可以查看所选信息的详情：标题(仅适用于多媒体信息)，信息发送日期和时间，信息类型和大小，优先级(仅适用于多媒体信息)和收件人。
 - ▶ 全部删除：删除发信箱中所有的信息。
- 每条正在发送的信息具有以下选项。
- ▶ 查看：您可以查看所选的信息。
 - ▶ 发送：选择此菜单再次发送所选信息。
 - ▶ 取消：取消发送所选的信息。
 - ▶ 删除：取消发送并删除所选的信息。
 - ▶ 查看详情：您可以查看所选信息的详情：标题(仅适用于多媒体信息)，信息发送的日期和时间，信息类型和大小，优先级(仅适用于多媒体信息)和收件人。
 - ▶ 发送所有信息：再次发送所有正在发送的信息。
 - ▶ 全部取消：取消所有信息的发送。
 - ▶ 全部删除：取消发送并删除所有信息。



收听语音邮件

菜单-5-5

此菜单提供访问语音邮箱的快速方法(如果网络提供语音邮箱)。

在使用此功能之前,您必须输入从网络运营商处获得的语音服务号码。

当收到新的语音邮件时,屏幕上显示相应符号

“”。请向您的网络服务提供商查询服务详情,以便相应地配置手机。

小区广播

菜单-5-6

小区广播短信是网络向手机用户发送的文本信息。它们提供诸如天气报告、交通新闻、出租车、药店和股票行情之类的一般信息。每种类型的信息均有相关的服务号码,这可以从网络运营商处获得。当您收到信息服务短信时,将出现说明收到新短信的弹出信息或者直接显示信息服务短信。查看信息服务短信时可以使用以下选项。

读取

菜单-5-6-1

当您接收到小区广播信息时,可以通过选择读取显示信息。

栏目

菜单-5-6-2

要创建新栏目,按左软键[选择],然后选择**新增**。如果已有栏目,您可以通过左软键[选项]来关闭、修改或删除它们。

模板

菜单-5-7

创建一些模板(文本信息、多媒体信息、名片)后,在您发送消息时,选择这些模板即可使用。

常用短语

菜单-5-7-1

以下是预定义的文本模板。

- 请回电!
- 对不起!我迟到了,我马上到。
- 你现在在哪里?
- 我在路上。
- 非常紧急,请速联系!
- 我爱你!

可以使用以下选项。

- ▶ **查看**: 选择它以便查看所选的模板。



- ▶ **编辑**：使用此功能在常用短语列表中编辑所选短语。
- ▶ **添加**：使用此功能添加新的常用短语。
- ▶ **写信息**：您可以使用模板写文本信息或多媒体信息。
- ▶ **删除**：您可以删除模板。
- ▶ **全部删除**：允许您删除所有模板。

多媒体模板

菜单-5-7-2

您可以按左软键[添加]创建一个多媒体模板。当您写多媒体信息时也可以把创建的多媒体信息保存为模板(参阅45页)。

- ▶ **查看**：您可以查看多媒体信息模板。
- ▶ **修改**：您可以编辑多媒体信息模板。
- ▶ **新增**：允许您添加新的多媒体信息模板。
- ▶ **写信息**：您可以使用模板写多媒体信息。
- ▶ **删除**：从多媒体模板列表删除所选的多媒体模板。
- ▶ **全部删除**：允许您删除所有模板。

名片

菜单-5-7-3

1. 按左软键 [添加]。
2. 输入姓名后，按左软键 [确认]。
3. 输入手机号码、住宅电话号码、办公室电话号码、传真号码和电子邮件地址。
4. 按左软键 [保存]。

创建签名模板后，您可以按左软键 [选项] 访问以下菜单。

- ▶ **编辑**：使用此菜单编辑签名。
- ▶ **删除**：使用此菜单删除签名。
- ▶ **发送**：您可以通过短信，彩信或蓝牙发送您的名片。
- ▶ **通过蓝牙接收**：您可以通过蓝牙接收其它名片。
- ▶ **通过蓝牙互换**：您可以通过蓝牙与他人交换名片。



设定

菜单-5-8

文本信息

菜单-5-8-1

此菜单允许您设置默认的SMS信息。

- ▶ **信息类型：**设置默认的信息类型(文本、语音、传真、国内传呼、X.400、电子邮件和ERMES)。网络可以将信息转换为所选格式。
- ▶ **信息有效期：**设置当尝试向接收人发送文本信息时将文本信息保存在SMS中心的时间。可能的值有1小时、12小时、1天、1星期及由网络运营商批准的最长时间。
- ▶ **状态报告：**激活或停用报告功能。当激活此功能时，网络通知您短信是否已成功发送。
- ▶ **回复付费：**允许SMS短信的接收人通过您的信息中心向您发送回复(如果网络提供此服务)。
- ▶ **短信中心：**当发送文本信息时，保存或更改SMS中心的号码。您必须从服务提供商处获得此号码。

多媒体信息

菜单-5-8-2

此菜单允许您设置默认的MMS信息。

可以使用以下选项。

- ▶ **优先级：**设置您要发送的多媒体信息的优先级。
- ▶ **有效期：**设置当尝试向接收人发送多媒体信息时将多媒体信息保存在彩信中心的时间。可能的值有1小时、12小时、1天、1星期及由网络运营商批准的最长时间。
- ▶ **状态报告：**激活或停用报告功能。当激活此功能时，网络通知您彩信是否已成功发送。
- ▶ **自动下载：**
 - **开：**如果您选择开启，您将自动接收多媒体信息。
 - **关：**如果您选择关闭，您需要确认是否下载多媒体信息。
 - **仅限本地网络：**如果您选择此功能，当您在本地网络时将自动下载彩信。当您不在本地网络时，您需要确认是否接收彩信。



- ▶ **网络设定:** 如果选择多媒体信息中心, 您可以设置多媒体信息中心的URL地址。
- ▶ **允许的类型:** 设置允许的类型。可用的值有个人, 广告, 信息提示。

语音邮件中心

菜单-5-8-3

如果您的网络服务提供商支持此功能, 则可接收语音邮件。

当新语音邮件已接收, 屏幕上将显示符号。请向您的网络服务提供商查询服务详情, 以便相应地配置手机。

- ▶ **本地中心:** 选择本地中心听取语音邮件。
- ▶ **漫游地中心:** 如果支持漫游服务, 您在漫游中可以收取语音邮件。

小区广播

菜单-5-8-4

▶ 接收

是: 如果您选择此选项, 您的手机将接收小区广播信息。

否: 如果您选择此选项, 您的手机将不再接收小区广播信息。

▶ 信息提示

是: 如果您选择该功能, 当您收到小区广播信息时, 手机将发出提示音。

否: 如果您选择该功能, 尽管您收到小区广播信息, 您的手机也不会发出提示音。

▶ 语言

您可以通过[开/关]选择您想要的语言。然后手机将以您所选的语言来接收小区广播信息。

PUSH 信息

菜单-5-8-5

选择是否接收 Push 信息。

您可以用G233手机进行照相并保存照片。照相后您还可以通过MMS发送照片。

注意 如果电池电量低的话您可能不能使用照相机功能。

照相









菜单-6-1

• 要在手机翻盖打开时拍照

选择照相，然后按 ，如果您想直接进入此功能表，可以长按 。

在拍照之前，您可以设定以下值。



1. 数码变焦 (): 5种变焦可用。
2. 色调 (): 彩色, 怀旧, 黑白
3. 亮度 (): +2, +1, 0, -1, -2
4. 计时器 (): 关, 3秒, 5秒。
5. 内存状态 (): 显示当前的内存状态。
注意 如果内存状态满的话，您将不能保存照片，手机将提示“内存已满”。您可以通过删除旧照片释放内存空间。
6. 闪光灯 (): 通过向上/向下导航键选择闪光灯开启或关闭。
7. 分辨率 (): 640x480 (VGA), 320x240 (QVGA), 128x160 (屏幕), 48x48 (电话本图片)
8. 图像质量 (): 精细/标准/基本





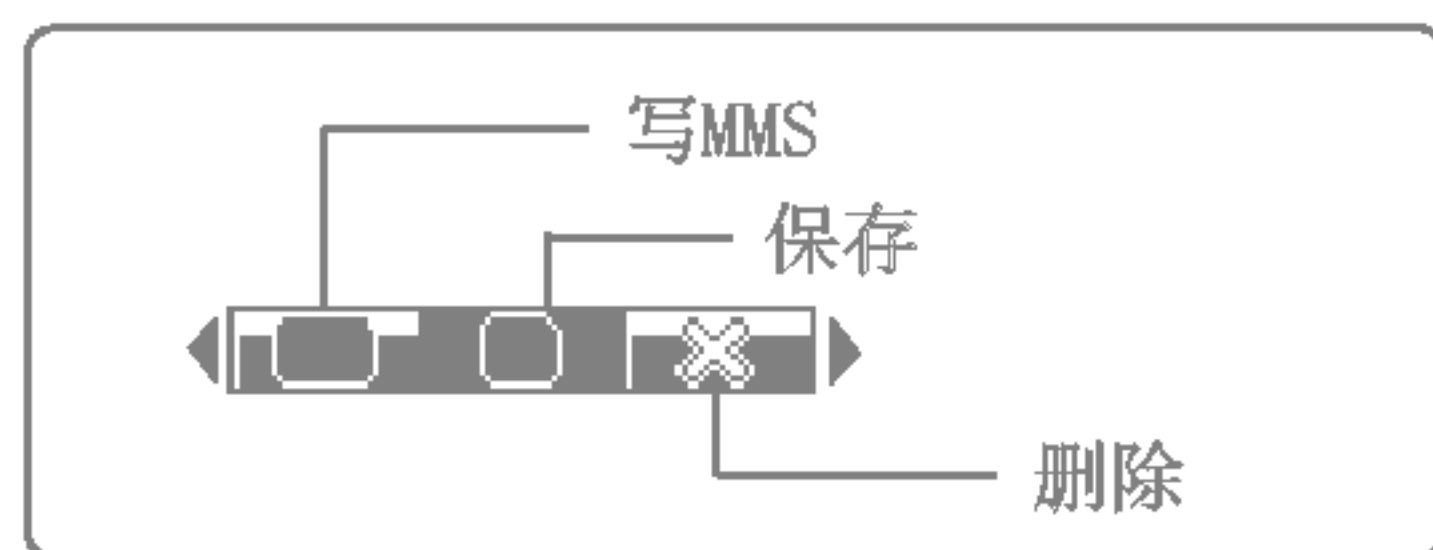

1. 使用向左/向右导航键使所需的选项菜单居中。
2. 使用向上/向下导航键选择所需的值。
3. 完成所有设置后，对准要拍摄的物体，然后按相机键或“确定”键。听到“咔嚓”一声，照片被拍摄，以下菜单栏出现。

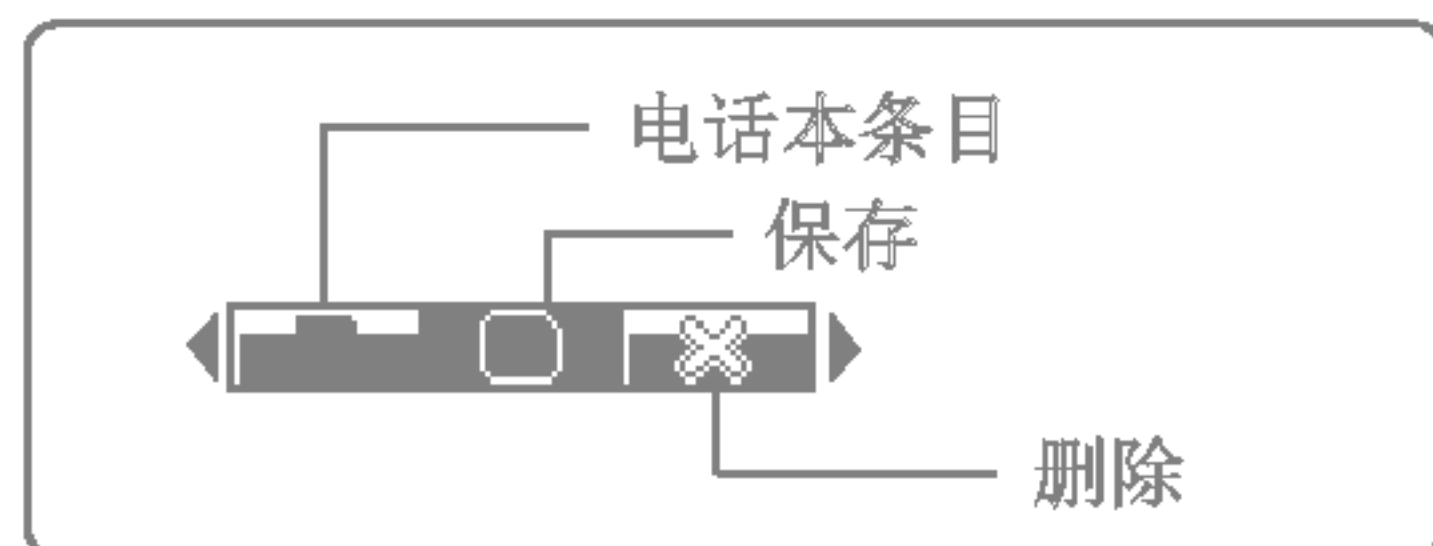

- ❗ **注意** 分辨率设为 48x48（电话本）时，以下菜单栏出现。



如果设置**自动保存**[菜单-6-5-3]为“是”，拍的照片将被自动保存而不显示上面的菜单栏。（参照57页。）

4. 要保存图像，使“”居中，然后按“确定”键。如果不想保存图像，使“”居中，然后按“确定”键。您也可以通过按“”以彩信发送图像。关于写多媒体信息的更多信息请参照45—46页。以 48x48（电话本）分辨率拍摄照片后，您可以直接在电话本中保存图片，通过按“”。

● 要在手机翻盖关闭时拍照



按侧相机键进入照相菜单。以下菜单将出现。

通过音量调节侧键移动光标到需要的菜单，按侧相机键选择相应的菜单。

1. 照相

您可以选择照相给自己拍照。通过按侧相机键进行拍照。长按侧相机键回到照相菜单。

2. 放映幻灯片

连续显示相册中的所有图片。您可以用上/下调节侧键移动到想要的或下一张图片。按侧相机键停止放映并回到照相菜单。

3. 闪光灯

通过上下侧键选择闪光灯开启(■)/关闭(■)。

4. 返回

选择此菜单返回待机模式。

照在相框中

菜单-6-2

您可以在预设的相框中拍摄有趣的照片。有7种预设的相框可供选择。通过向上/向下导航键选择需要的相框。

注意 在这种模式下，您不可以更改分辨率设置。

连续拍摄

菜单-6-3

您可以连续拍摄最多9张照片。照相之后，您可以通过向上/向下导航键查看。还可以按OK键保存照片。

注意 如果您将分辨率设置为320X240，您只能照6张照片。如果是128X160，则可以照9张照片。



相册

菜单-6-4

所有的照片都保存在相册中。照片分为普通图片，相框图片，电话本图片。在全部图片中您可以预览所有图片。按左软件[选项]可以进行以下操作。

- ▶ **图片预览：**可以在一个屏幕中查看最多9个缩略图。
- ▶ **写多媒体信息：**可以通过多媒体信息发送照片。
- ▶ **设为墙纸：**可以将照片设置为墙纸。
- ▶ **放映幻灯片：**您可以通过此菜单自动的连续浏览照片。
- ▶ **删除：**可以删除照片。
- ▶ **编辑标题：**可以编辑照片的标题。
- ▶ **查看详情：**您可以查看照片的详细信息，例如标题，大小，日期，时间。
- ▶ **保护：**如果照片启用此功能，您将不能删除照片。

设定

菜单-6-5

内存状态

菜单-6-5-1

可以检查手机的当前内存状态。

清空相册

菜单-6-5-2

通过这个菜单可以删除全部照片。您需要确认是否删除。

自动保存

菜单-6-5-3

如果您设置自动保存为“是”，拍的照片将自动保存到手机，而不显示保存菜单栏。





按“功能表”键()。使用导航键选择**设定**。

闹钟

菜单-7-1

最多可以设置5个闹钟。设置一个特定时间的闹钟。

通过左软键[选择]选择一个闹钟。

1.  **闹钟开/关**: 使用向左/向右导航键选择开。要停用闹钟功能, 选择关。
2.  **闹钟时间**: 使用数字键输入闹钟时间。
3.  **重复**: 使用向左/向右导航键从一次, 周一~周五, 周一~周六, 每天中选择一个。
4.  **闹钟提示音**: 使用向左/向右导航键选择所需的提示音。
5. 按左软键[确认]。
6. 您可以编辑闹钟名称。输入名称后按左软键[确认]。

如果闹钟功能已启用, 待机模式中将显示“”。当到达闹钟时间时, 手机将发出闹钟提示音。

▶ 要关闭闹钟, 按右软键[退出]。

日期和时间

菜单-7-2

此选项允许您更改显示的当前时间和日期。

可以使用以下选项。

日期设定

菜单-7-2-1

使用此功能输入年、月、日。您可以通过日期格式菜单选项更改**日期格式**。

日期格式

菜单-7-2-2

DD/MM/YYYY (日/月/年)

MM/DD/YYYY (月/日/年)

YYYY/MM/DD (年/月/日)

时间设定

菜单-7-2-3

使用此功能输入当前时间。您可以通过时间格式菜单选项选择**时间格式**。



时间格式

菜单-7-2-4

24小时制

12小时制

手机设定

菜单-7-3

您可以根据自己的需要设置手机特征。所有这些特征都可以在手机设定菜单中设置。

显示设定

菜单-7-3-1

- ▶ **墙纸:** 选择在待机模式下内屏或翻盖关闭时外屏中显示的墙纸。
- ▶ **手机方案:** 您可以根据需要从4种方案中选择手机的显示方案。您可以移动光标预览这些方案。
- ▶ **问候语:** 要输入问候语, 选择“开”。使用键盘输入问候语。在待机模式中, 问候语将显示在屏幕上。
- ▶ **背景灯:** 使用此功能选择手机是否使用背景灯。将背景灯关闭, 可以稍微延长待机/通话时间。

- ▶ **信息提示:** 您可以在打开功能表之前预览该功能表当前设置。提示显示在屏幕的下端。
- ▶ **网络名称:** 如果您选择开, 网络名称(服务提供商的名称)将会出现在内屏上。

Language

菜单-7-3-2

可以选择显示语言。

通话设定

菜单-7-4

更改与通话相关的设置。

呼叫转接

菜单-7-4-1

当激活此网络服务时, 您可以将来电转接到另一号码, 例如, 您的语音信箱号码。有关详细信息, 请联系您的网络运营商。选择转接选项之一, 例如, 选择正在通话时转接来电以在您的号码正忙时或拒接来电时转接语音来电。

可以使用以下选项。

转接所有语音来电: 无条件转移语音来电。

正在通话时转接来电: 当手机正在通话时转移语音来电。



无人接听时转接来电：转移您没有应答的语音来电。

无网络或关机时转接来电：当手机关机或不在服务区时转移语音来电。

转接所有数据来电：无条件转移到使用PC连接的号码。

转接所有传真来电：无条件转移到使用传真连接的号码。

每个选项具有以下菜单：

- ▶ **启动：**启动相应服务。
 - **其他号码：**输入接受转移呼叫的电话号码。
 - **常用号码：**您可以查询5个转移号码。
- ▶ **关闭：**取消相应服务。
- ▶ **查询状态：**查看相应服务的状态。

全部取消：取消所有呼叫转接设置。

接听模式

菜单-7-4-2

选择所需的接听电话模式。

- ▶ **翻盖接听：**当手机响铃时，只需打开翻盖即可接听电话。
- ▶ **任意键接听：**当手机响铃时，可以按除 ，右软键和音量侧键以外的任何按键接听电话。
- ▶ **按发送键接听：**只能按发送键接听电话。

发送号码

菜单-7-4-3

此网络服务允许您确定是否向接电人显示您的手机号码(“开”或“关”)。选择网络设定将手机重设为您已与服务提供商达成协议的设置。

呼叫等待

(网络服务)

菜单-7-4-4

当已在通话中时，网络将通知您有新入来电。选择启动以要求网络激活呼叫等待功能，选择关闭以要求网络停用呼叫等待功能，或选择**查询状态**以检查该功能是否已激活。



分钟提示

菜单-7-4-5

当设置为“开”时，在通话期间每隔一分钟手机鸣音一次，让您知道通话时间。

自动重拨

菜单-7-4-6

选择开，如果拨打电话不成功，手机将最多重拨十次该号码。

保密设定

菜单-7-5

不同的密码用于保护手机的特定功能。有关各种密码，请参阅第19页。

需要PIN码

菜单-7-5-1

当需要PIN码功能启用时，每次开机时必须输入PIN。因此，未经允许，任何不知道此PIN的人均无法使用您的手机。

注意 在禁用需要PIN码功能之前，必须输入您的PIN。

可以使用以下选项：

- 开：每次开机时必须输入PIN。
- 关：手机开机后直接连接到网络。

手机锁

菜单-7-5-2

当手机锁功能启用时，则每次开机将要求您输入安全密码。默认的安全密码设置为0000。可以通过[菜单 7-5-5-1]更改手机的安全密码。输入安全密码后您可以使用手机，直到您关闭手机。

呼叫限制

菜单-7-5-3

可以限制使用您的手机拨打和接听电话。此功能要求提供呼叫限制密码，您可以从服务提供商处获得此密码。

可以使用以下选项：

- ▶ 所有拨出电话：不能拨打电话。
- ▶ 拨出国际电话：不能拨打国际电话。
- ▶ 国际漫游时拨打电话：在国外时，只能向您目前所在的国家及您本国(网络提供商所在的国家)国内的号码拨打电话。
- ▶ 所有来电：不能接收电话。
- ▶ 国际漫游时来电：当在本国服务区以外的国家使用手机时，不能接收电话。



- ▶ **全部取消**：停用所有呼叫限制设置，恢复正常接收和拨打电话。
- ▶ **更换密码**：使用此功能设置和更改由服务提供商提供的呼叫限制密码。必须输入当前密码，才能指定新密码。输入新密码之后，必须再次输入以作确认。

❗ **注意** 必须输入网络密码，才能使用**呼叫限制服务**。当呼叫受限时，在某些网络上仍允许拨打特定的紧急电话号码。

固定拨号(FDN) (需SIM卡支持)

菜单-7-5-4

如果SIM卡支持固定拨号功能，使用此功能限制为仅拨打所选的电话号码。要求PIN2码。

- ▶ **激活**：使用此功能限制为仅拨打固定的电话号码。必须输入PIN2码。
- ▶ **取消**：允许拨打任何号码。
- ▶ **成员列表**：使用此功能查看保存为固定拨号的号码。

❗ **注意** 并非所有SIM卡都具有PIN2。如果您的SIM卡没有PIN2，则不显示此菜单选项。

更改密码

菜单-7-5-5

更改密码功能允许您将当前密码更改为新密码。必须输入当前密码，才能指定新密码。

使用此功能更改访问密码：**安全密码、PIN码、PIN2码**

❗ **注意** PIN：个人身份号码。

网络设定

菜单-7-6

通过**网络设定**功能，您可以指定当漫游时(本地区以外)是以自动、手动还是优先方式选择网络。

❗ **注意** 对于本地网络以外的其它网络，仅当其与您的本地网络之间具有有效的漫游协议时，才可以选择该网络。

自动

菜单-7-6-1

如果您选择“自动”，手机会自动搜索和选择在您区域内的一个可用网络。

关机后手机将默认为“自动”。



手动

菜单-7-6-2

如果您想从网络列表中手动选择一个特定的网络，您可以启用该功能。如果连接手动选择的网络失败，手机将发出错误提示音并且允许您选择另一个网络。您选择的网络必须与您本地网络运营商已签订漫游协议。关机后，手机将恢复为“自动”。

首选网络

菜单-7-6-3

您可以设定手机在注册其它网络前首先注册的首选网络列表。该列表从手机预设的已知网络列表中创建。

恢复初始设定

菜单-7-7

您可以将手机恢复为其默认配置。要恢复初始设定，请按以下步骤操作。

1. 选择恢复初始设定菜单选项。
2. 输入4位数的安全密码。

❗ **注意** 默认的安全密码是0000。

GPRS设定

菜单-7-8

GPRS(通用分组无线业务)是一种允许使用手机通过移动网络收发数据的技术。GPRS是允许以无线方式访问数据网络(如Internet)的数据载体。在可以使用GPRS技术之前:

- ▶ 您需要预订GPRS服务。有关GPRS服务的提供和预订情况，请联系您的网络运营商或服务提供商。
- ▶ 您需要为通过GPRS使用的应用程序保存GPRS设置。

您可以选择两种连接类型:1开机 2当需要时。

❗ **注意** 如果没有开通 GPRS 服务，并且已选择“开机”，则手机将定期尝试建立连接。

您可以访问不同的 WAP（无线应用协议）服务，如银行业务、新闻、天气报告和航班信息等。这些服务专为手机应用而设计，由WAP服务提供商负责进行维护。

向您的网络运营商及（或）希望使用其服务的服务提供商咨询，了解WAP服务的提供、定价和收费情况。服务提供商将向您提供有关如何使用其服务的说明。



一旦建立连接，屏幕上即显示主页。主页内容视服务提供商而定。要在任何时间退出浏览器，按  键。手机将返回待机模式。

使用WAP浏览器导航

您可以使用手机按键或 WAP 浏览器菜单上网。

使用手机按键

上网期间，手机按键的功能有所不同。

按 键	
	将内容区域向上 / 向下滚动一行
	返回上一页
	选择选项并确认操作。

使用WAP浏览器菜单

当无线上网时，有多个菜单选项可供使用。

注意 视浏览器版本而定，WAP 浏览器菜单可能有所不同。

互联网

菜单-8-1

主页

菜单-8-1-1

回到主页。主页是您在启动的上网设定中所设定的WAP站点。

如果您没有进行设置，将使用运营商预先设定的站点。

书签



菜单-8-1-2

此菜单使您可以存储您所喜爱网页的 URL 以便以后访问。

要创建书签

1. 按左软键[选项]。
2. 选择“添加”，然后按 OK 键。
3. 输入相应的 URL 和标题后，按[确认]键。



* **提示：**使用 “” 键和  键可输入符号。
要输入 “.”，请按 “”。

选择需要的书签后，将出现以下选项。

- ▶ **连接：**连接到所选书签。
- ▶ **添加：**选择此选项创建新的书签。
- ▶ **修改：**您可以编辑所选书签的 URL 和/或标题。
- ▶ **删除书签：**删除所选书签。

全部删除：删除所有书签。

上网设定

菜单-8-1-3

上网设定为用于连接互联网的网络信息。

每个上网设定均有子菜单，如下所示：

- ▶ **启动：**启动所选上网设定。
- ▶ **设置：**使用此功能编辑和更改所选上网设定的 WAP 设置。
 - **主页：**该设定可让您输入您想作为主页使用的网站地址(URL)。您不需要在每个URL前键入“http://”，因为WAP浏览器会自动加入。

- 连接方式

- 1 数据(电路交换)
- 2 GPRS(通用分组无线业务)

- 数据设定

IP地址：输入访问WAP网关的IP地址。

拨出号码：输入访问WAP网关的拨号号码。

用户名：拨号服务器（不是WAP网关）的用户身份。

密码：拨号服务器（不是WAP网关）识别您身份所需的密码。

呼叫类型：选择数据来电的类型：模拟或ISDN（数码）。

呼叫速度：数据连接的速度，9600 或者14400。

空闲时限：您可以设定限制时间。超过此时间限制而没有数据输入或传输时，服务将自动关闭。



- **GPRS设置:** 只有当选择GPRS作为载体服务时, 服务设定才可用。

IP地址: 输入访问WAP网关的IP地址。

APN: 输入APN

用户ID: APN服务器的用户身份。

密码: APN服务器识别您身份所需的密码。

- **连接类型:** 连接类型的选项为临时或持续, 视网关而定。

固定连续

固定的传输机制, 会增加网络通信量。

自选连接

非固定(无连接)的服务。

HTTP

直接在 HTTP 中将客户端连接至服务器

- **代理设置**

IP地址: 输入您访问的代理服务器的 IP 地址。

端口: 输入代理服务器端口

- **DNS设置**

主服务器: 输入您访问的首选 DNS 服务器的 IP 地址

从服务器: 输入您访问的备用 DNS 服务器的 IP 地址

- **安全设置:** 该选项可以设定为开或关, 视网关而定。

- **显示图象:** 您可以选择是否要显示WAP卡上的图象。

▶ **重命名:** 编辑上网设定的名称。

▶ **删除:** 删除上网设定。

▶ **添加:** 您可手动添加上网设定。



转到URL 菜单-8-1-4

您可以直接连接到想要的站点。输入特定的 URL 后，按 OK 键。

缓存 菜单-8-1-5

您已访问的信息或服务保存在手机的缓存中。

- ▶ **清除缓存：**删除缓存中保存的所有信息。
- ▶ **查询缓存：**设置是否通过缓存尝试进行连接。
- ❗ **注意** 缓存是一种缓冲存储器，可以暂时保存数据。

Cookies设置 菜单-8-1-6

您已访问的信息或服务保存在手机的缓存中。

- ▶ **清除 cookies：**删除保存在 cookie 中的所有上下文。
- ▶ **查询 cookies：**检查是否使用了 cookie。

安全设置 菜单-8-1-7

显示安全证书的列表。

- ▶ **权威：**您可以查看存储在手机中的官方证书的列表。

- ▶ **私人：**您可以查看存储在手机中的个人证书的列表。

重新设定 菜单-8-1-8

您可以将上网设定的所有当前设定复零为初始设定。

浏览器版本 菜单-8-1-9

显示WAP浏览器的版本。

SIM 服务 菜单-8-2

您的服务提供商可以通过SIM卡提供如家庭银行业务、股市行情之类的特殊应用。如果已注册这些服务之一，该服务名称将出现在主菜单末尾。通过“移动梦网”菜单，您的手机能够满足将来的使用需要，并能够支持服务提供商所提供的额外服务。有关详细信息，请联系您的服务提供商。

游戏

菜单-9-1

我的游戏

菜单-9-1-1

在此菜单中，您可以管理手机中安装的 Java 应用程序。您可以播放或删除下载的应用程序，或者设置连接选项。下载的应用程序可在文件夹中整理。按左软键[选择] 打开所选的文件夹或启动选定的 Midlet。使用左软键[功能表]，以下菜单将会出现。

- ▶ **开始：** 启动选定的应用程序。
- ▶ **信息：** 显示应用程序的信息。
- ▶ **升级：** 使用 WAP 更新应用程序。
- ▶ **选项：** 某些 Java 应用程序可能需要建立数据连接。选择此项以设置连接选项。
 - **经常查询：** 立即建立连接，而不显示通知。
 - **提示：** 在应用程序建立连接时进行询问。
 - **从不查询：** 不允许建立连接。

❗ **注意** 您不可删除或重命名预先安装的文件夹或文件夹中的游戏。

Java是由Sun Microsystems开发的一项技术。与使用标准Netscape或微软Internet Explorer浏览器下载Java Applet的方式相同，可以使用具有WAP功能的手机下载Java MIDlet。视服务提供商而定，所有基于Java的程序（如Java游戏）均可以下载到手机上并运行。一旦下载之后，即可以在“我的游戏”菜单中查看 Java 程序，并可在此选择执行和删除 Java程序。

- ❗ **注意**
 - JAR文件是Java程序的压缩格式，JAD文件是包含所有详细信息的描述文件。在下载之前，您可以从网络上的JAD文件中查看所有详细的文件说明。
 - 视标准语言（J2ME）而定，并非所有Java 应用程序均兼容当前市场上销售的各种手机，这是因为不同手机型号所使用的库可能不同。如果下载了不是为本手册中所述的手机专门开发的 Java 应用程序，软件可能会被屏蔽或自动开启，这时候您有必要“重新启动”手机。我们希望让您知道这些问题是由于应用程序不兼容导致的，而不是产品故障。



注意 只有基于J2ME的程序会在手机上运行。
基于J2SE的程序只能在PC环境中运行。

上网设定

菜单-9-1-2

此功能表含有与“互联网”功能表相同的设置。
事实上，要下载新的应用程序，必需具有 WAP 连接。

图片

菜单-9-2

左软键[选项]可激活以下选项。

- ▶ **设为墙纸：**可将选定的图片设置为墙纸。
- ▶ **写多媒体信息：**您可以通过彩信发送图片。

音乐

菜单-9-3

左软键[选项]可激活以下选项。

- ▶ **设为铃声：**此选项可将当前选定的音乐设置为铃声。
- ▶ **写信息：**您可以通过短信或彩信发送音乐。

我们为你的手机准备了多种附件。您可以根据个人的通信要求来选择合适的附件。

标准电池



旅行用适配器

当您不在办公室或家中时，可以使用此充电器为电池充电。



手机指环



- 注意**
- 确保使用正规的LG配件。
 - 仿冒品或替代品及非原厂配件可能会让您丧失保修权益。
 - 各个地区的配件可能不同；如有任何疑问，请与我们的地区服务公司或代理查证核实。



常规

产品名称： GSM双频GPRS功能数字移动电话机

产品型号： LG-G233

系 统： GSM 900 / DCS 1800

环境温度

最高： +55℃

最低： -10℃

唯开通信(中国) 有限公司

VK Telecom (China) Co., Ltd

厦门火炬高技术产业开发区唯开通信大厦

邮政编码: 361006

<http://www.Vkmobile.com.cn>

<http://cn.wowlg.com>