



# LCD Farve TV ETJENINGSVEJLEDNING

Venligst, læs denne vejledning nøje, inden du tænder fjernsynet.

Gem den til senere brug.

Noter apparatets model- og serienummer. Numrene står på mærkaten bag på fjernsynet. Husk, at opgive disse numre, når du henvender dig til forhandleren.

Modelnummer :

Serienumber :

---

# Indholdsfortegnelse

---

<b>Installer</b>	<b>3</b>
<b>Kontrolknappernes placering og funktion</b>	<b>4</b>
Fjernkontrol / Isætning af batteri.	
Side panelet.	
<b>Grundlæggende funktioner</b>	<b>9</b>
Tænd og sluk / Programvalg	
Regulering af lydstyrke / Vis sidste program	
Slukke højttaler	
Valg af sprog i skærmmeddelelser (alternativ)	
<b>Skærmmenuer</b>	<b>10</b>
Valg af menuer.	
<b>Programmere TV-stationer</b>	<b>11</b>
Automatisk programindstilling.	
Manuel programindstilling.	
Programredigering.	
Favoritkanal	
Hente programoversigt.	
<b>Billedjustering</b>	<b>16</b>
PSM (hukommelse for billedindstillinger).	
Billedjustering	
Valg af billedformat (alternativ).	
<b>Justere lyden</b>	<b>18</b>
SSM (hukommelse for lydindstillinger).	
Justere lyden / Stereo/Dual-modtagelse.	
NICAM-modtagelse (alternativ) / Indstille lydudgange.	
<b>TID-menu</b>	<b>20</b>
Ur / On/Off-tid	
Automatisk sluk / Sleep timer	
<b>Andre funktioner</b>	<b>22</b>
TV-, AV- og PC tilstande.	
Automatisk skift til AV / Børnesikring.	
<b>Teletekst</b>	<b>24</b>
Tænde og slukke / SIMPLE-tilstand	
TOP-tilstand (alternativ) / FASTEXT-tilstand.	
Specielle teletekst-funktioner.	
<b>Tilkobling af eksternt udstyr</b>	<b>27</b>
Antennestik	
Euro scart stik / Audio/Video indgang	
S-video/Audio indgang (S-Video) (alternativ).	
DVD-indgangsstik (alternativ)	
Udtag til hovedtelefon (alternativ).	
<b>Tilslutning af PC (alternativ)</b>	<b>29</b>
PC indgang (alternativ)	
PC-opsætning (kun DVI-Analoge-tilstand) (alternativ).	
<b>Installation af ekstern kontrolenhed ; RS-232C (alternativ)</b>	<b>31</b>
<b>Checkliste til fejlfinding</b>	<b>35</b>

# Installerings

## Strømforsyning

Dette fjernsyn skal tilkobles strømnettet. Antal volt står på mærkat- en bag på fjernsynet. Dette fjernsyn må ikke tilsluttes DC-strømforsyning. Fjern antennestik og strømforsyning i tordenvejr og ved strømafbrydning.

- Åbn klappen bag på skærmen.
- Slut strømkablet til en stikkontakt.
- Fastgør kablerne med det medfølgende kabelspænde, når du har arrangeret de tilsluttede kabler.
- Træk kablerne gennem hullet på udstyret.
- Luk klappen bag på skærmen til.

## Advarsel

Fjernsynet må ikke udsættes for regn eller fugtighed, da dette kan medføre brand eller ulykker med elektrisk stød. Undlad at gnubbe eller slå på LCD skærmen med noget hårdt, da skærmen herved kan påføres ridser eller uoprettelig skade.

## Service

Du må ikke fjerne dækslet bag på fjernsynet, da du derved kan komme i berøring med strømførende dele og andre farlige elementer. Hvis fjernsynet ikke fungerer, som det skal, skal du fjerne strømforsyningen og kontakte forhandleren.

## Antenne

Tilslut antennekablet til stikket bag på fjernsynet, der er markeret med 175Ω. Du får bedst modtageforhold, hvis du bruger en udendørs antenne.

## Placering

Placer fjernsynet således, at der ikke falder lys eller sollys direkte ind på skærmen. Apparatet bør ikke udsættes for unødige vibrationer, fugtighed, støv eller varme. Husk også at kontrollere, at der er tilstrækkelig med ventilation omkring apparatet.

Ventilationsrillerne på fjernsynets bagside må ikke tildækkes.

Skærmens vinkel kan reguleres som vist på billederne.

Hvis du vil montere tv-apparatet på en væg, skal du montere VESA-standardmonteringsinterface (ekstraudstyr) til bagsiden af tv-apparatet.

Når du installerer apparatet med beslagene til vægmontering, skal du fastgøre beslagene omhyggeligt, så apparatet ikke falder ned.

## Rengøring

Tag netstikket ud før rengøring af LCD skærmen. Rens skærm og kabinet for støv med en ren, blød klud. Er yderligere rengøring nødvendig, benyttes en ren, fugtig klud. Brug ikke rengørings væsker, opløsningsmidler eller skurende rengøringsmidler.

## Om bortskaffelse

Den fluorescerende lampe, der anvendes i dette produkt, indeholder en lille mængde kviksølv.

Produktet må ikke kasseres med det almindelige husholdningsaffald.

Produktet skal bortskaffes i overensstemmelse med de lokale regler.

- Oversigten kan have mindre afvigelser i forhold til frontpanelet på dit TV.

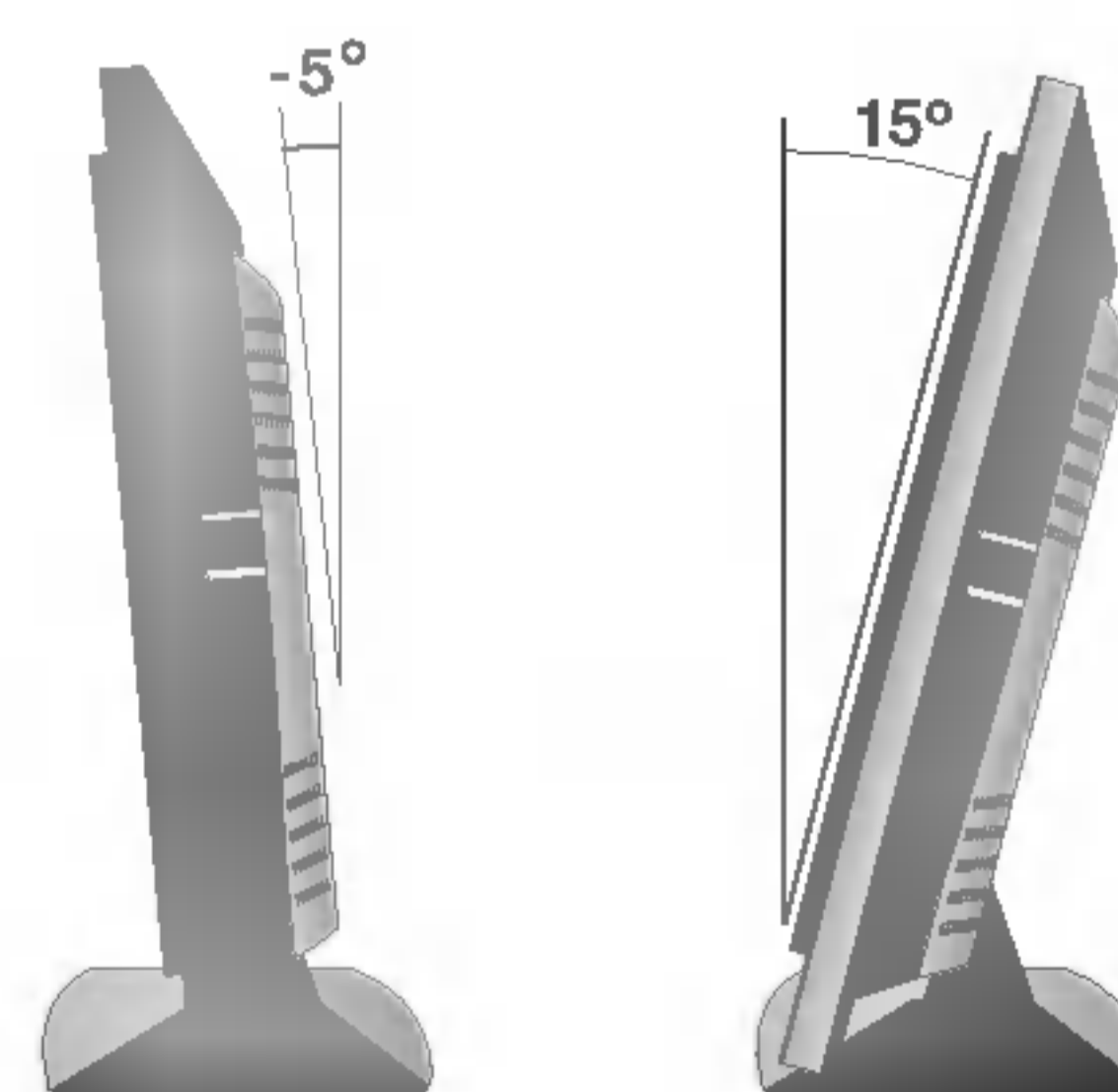
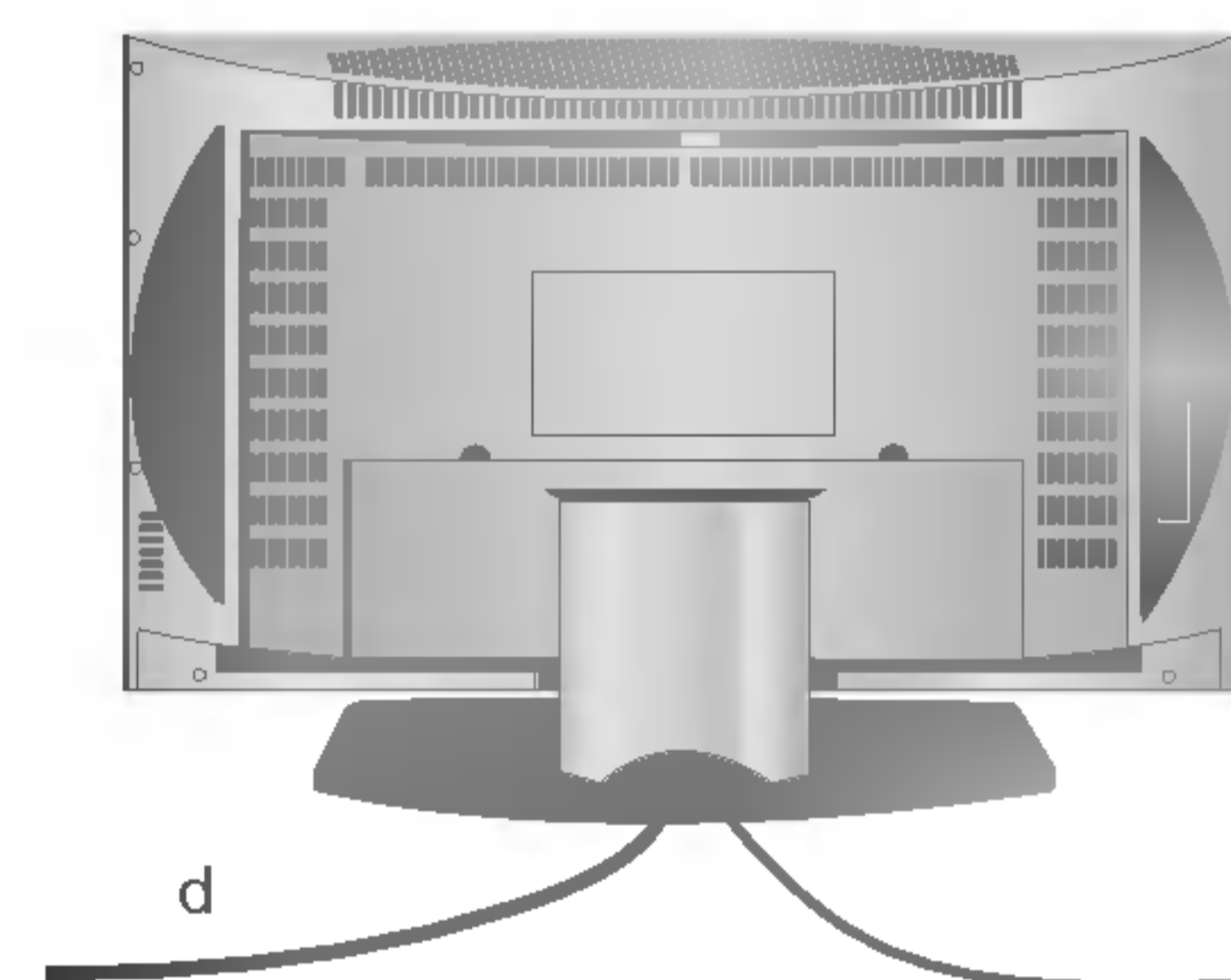
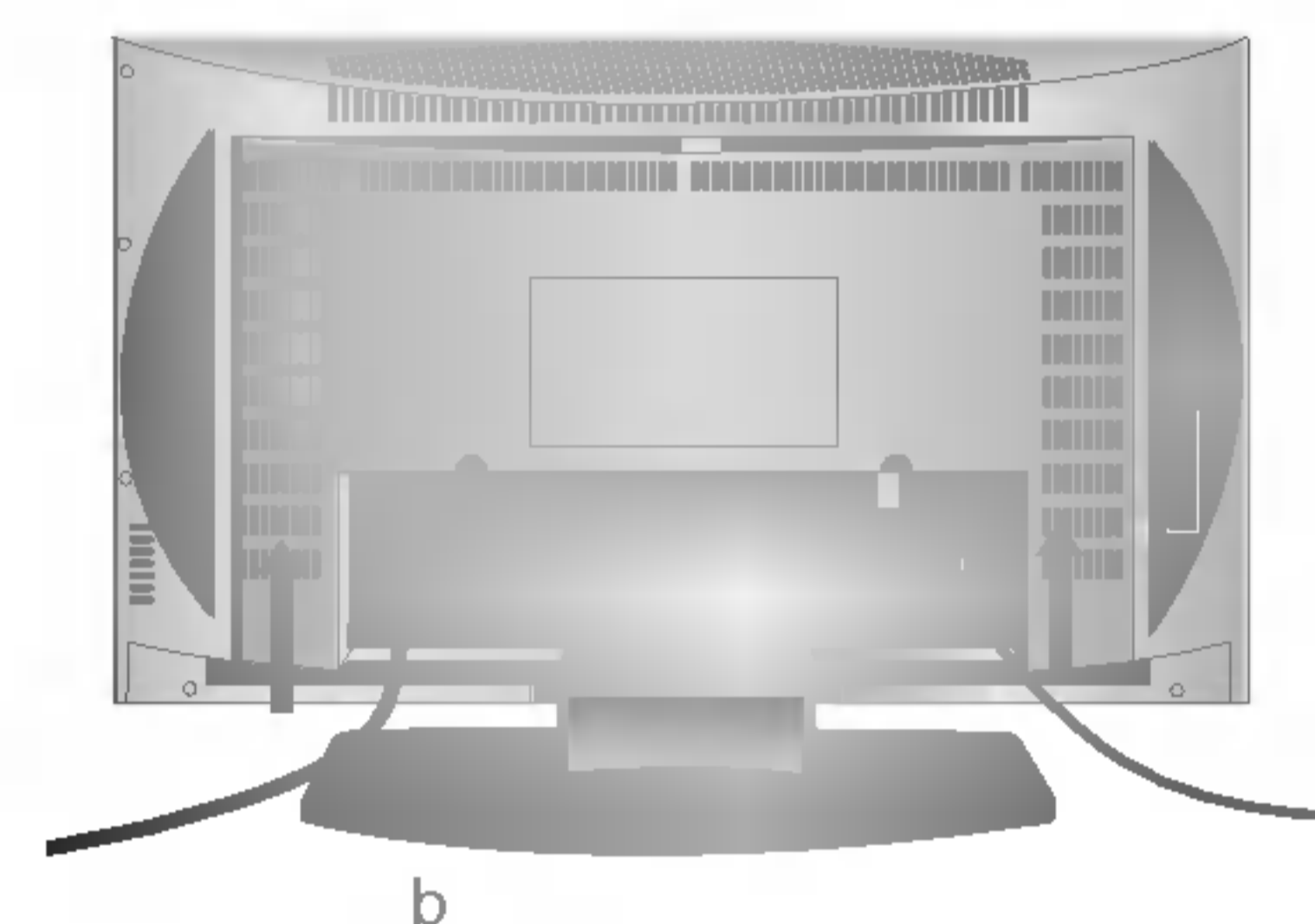
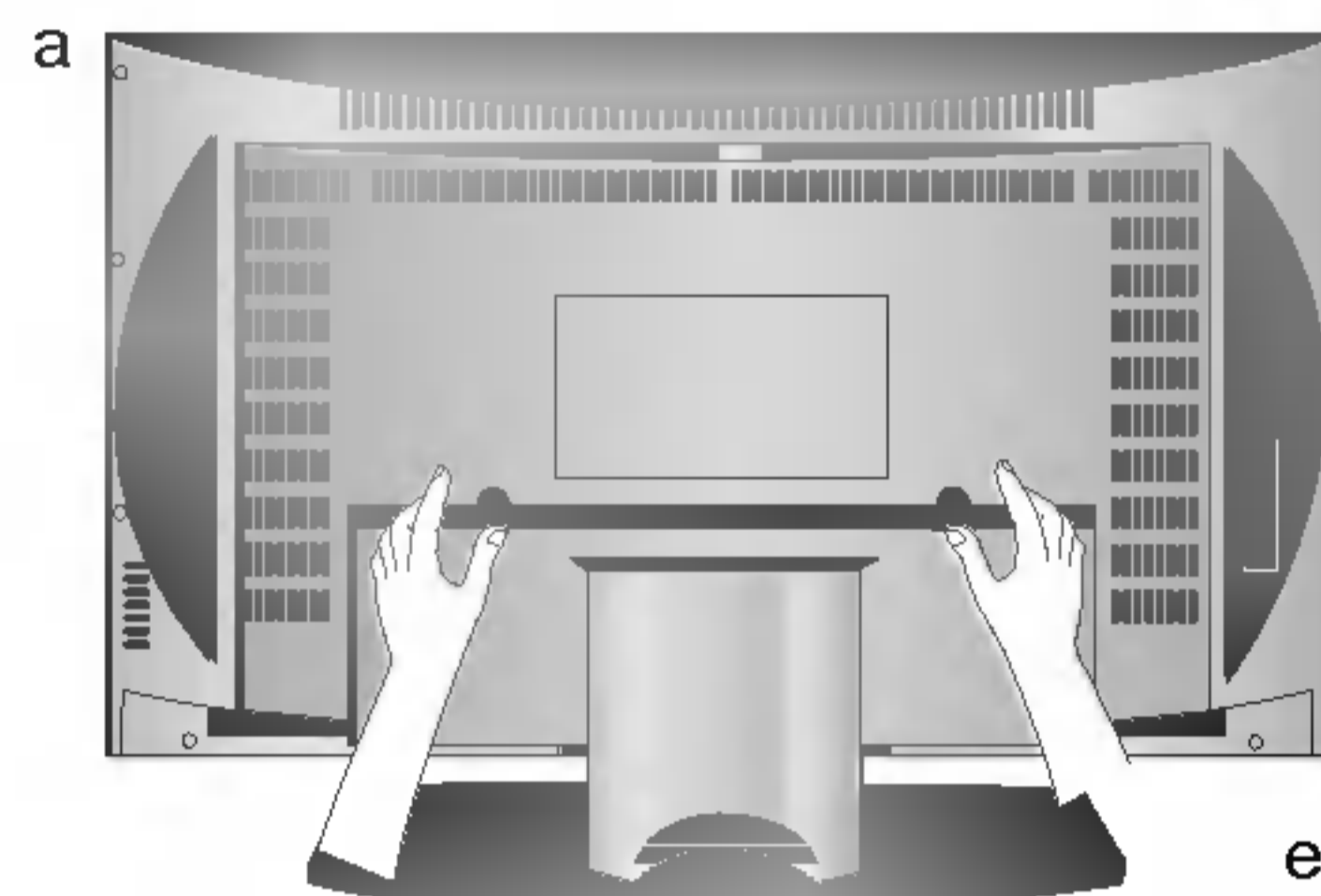

Model	Stående vinkel (Vipning)
RZ-23LZ50 ***	-5° ~ 15°
RZ-17LZ50 ***	-3° ~ 15°
RZ-15LA70 *** / RZ-15LA66 *** RZ-17LZ40 *** / RZ-20LA70 *** RZ-20LA66 *** / RZ-20LZ50 *** RZ-20LA90 *** / RZ-23LZ41 ***	-3° ~ 12°
RZ-26 / 27 / 30 / 32LZ50 *** RZ-26LZ30 ***	Ikke understøttet

# Kontrolknappernes placering og funktion

Alle funktionerne kan indstilles med fjernkontrollen. Nogle funktioner kan også justeres med knapperne på fjernsynets side panelet. Anvend kun den fjernbetjening, der følger med TV'et.

## Fjernkontrol

Sæt batterierne i fjernkontrollen, inden du forsøger at bruge den. Se næste side.

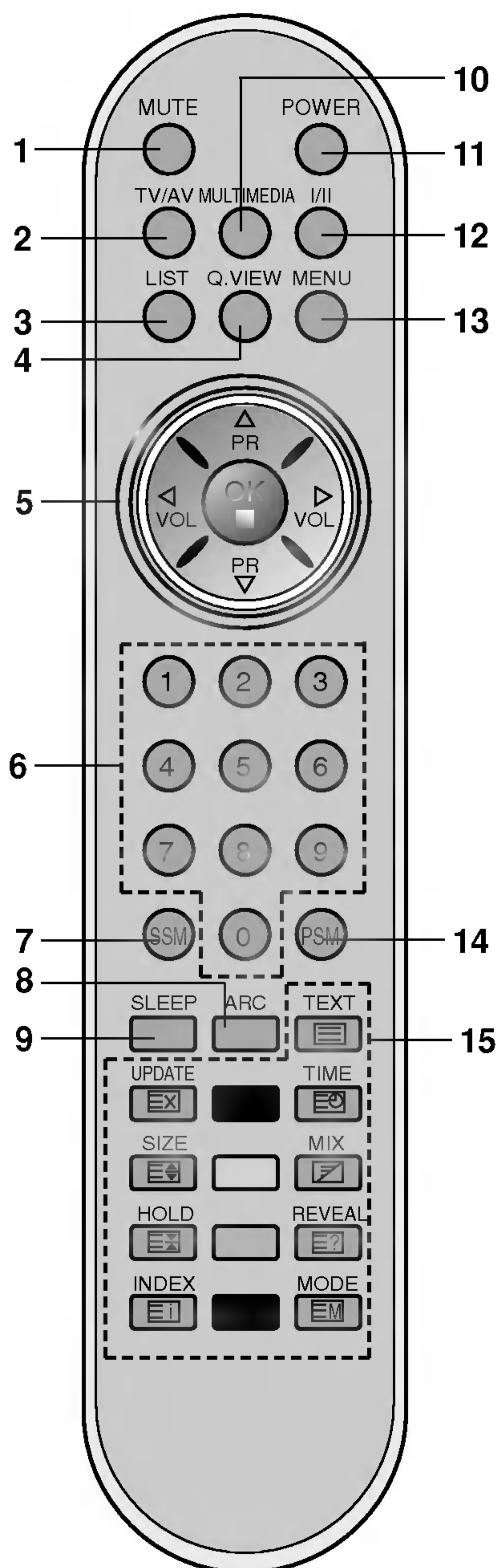

- 1. MUTE**  
Tænder og slukker for lyden.
- 2. TV/AV**  
Skifter mellem TV-, eller AV- tilstand.  
Fjerner menuen fra skærmen.  
Tænder fjernsynet fra standby-tilstand.
- 3. LIST**  
Viser programoversigten.
- 4. Q.VIEW**  
Skifter til det program, du så på sidst.  
Vælger en Favoritkanal.
- 5. ▲ / ▼ (Program op/ned)**  
Vælger et program eller et menupunkt.  
Tænder fjernsynet fra standby-tilstand.  
**◀ / ▶ (Lydstyrke ned/op)**  
Justerer lydstyrken.  
Justerer menuindstillinger.  
**OK**  
Godkender dine valg eller viser den aktuelle tilstand.
- 6. CIFFERTASTER**  
Tænd fjernsynet fra standby-tilstand, eller vælg et program ved at indtaste et programnummer.
- 7. SSM (hukommelse for lydindstillinger)**  
Aktiverer den foretrukne indstilling af lyden.
- 8. ARC (alternativ).**  
Ændrer billedformatet.
- 9. SLEEP**  
Indstiller sleep timeren.
- 10. MULTIMEDIA (alternativ).**  
vælger tilstanden **COMPONENT(KOMPONENT)** eller **PC-skärm.**

(Med ARC/MULTIMEDIA)

# Kontrolknappernes placering og funktion

## 11. POWER

Tænder fjernsynet fra standby-tilstand, eller slukker det til standby-tilstand.

## 12. I/II

Vælger hvilket sprog, der skal anvendes, hvis programmet modtages på flere sprog.

Vælger lydudgange (alternativ).

## 13. MENU

Vælger en menu.

## 14. PSM (hukommelse for billedindstillinger)

Aktiverer den foretrukne billedindstilling.

## 15. TELETEKST-knapper

Disse knapper benyttes sammen med teletekst.

Yderligere oplysninger, se afsnittet 'Teletekst'.

## \* : UDEN FUNKTION

**FARVEDE KNAPPER** : Disse knapper benyttes sammen med teletekst (kun modeller med tekst-TV) eller program sortering.

## Isætning af batteri.

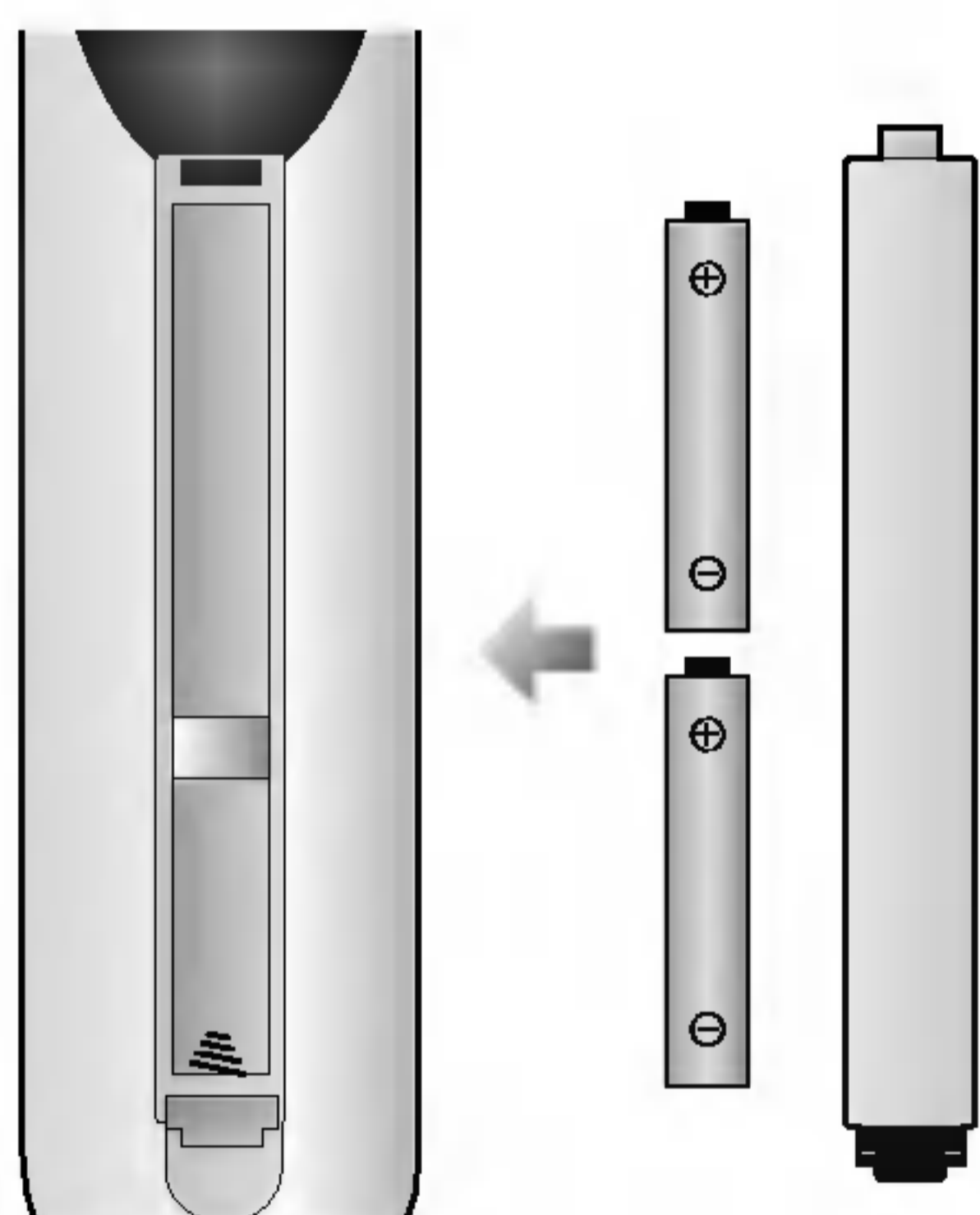

Fjernkontrollen bruger to batterier af typen AAA/Alkaline. Træk forsigtigt nedad i dækslet på fjernkontrollen, indtil batteriholderen vises. Isæt to batterier som vist med polaritetssymbolerne ( ⊕ og ⊖ ) i holderen.

**Bemærk** : For at undgå skade fra batterier, der lækker, skal du tage batterierne ud af fjernkontrollen, hvis du ikke skal bruge den i længere tid.

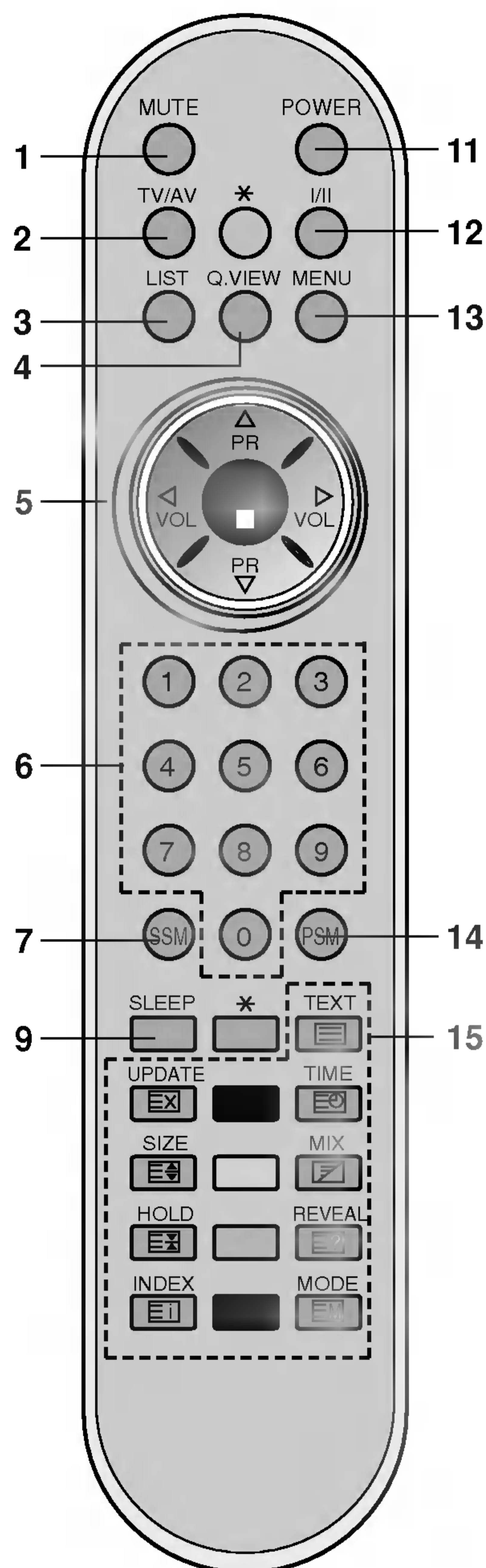

(Uden ARC/MULTIMEDIA)

# Kontrolknappernes placering og funktion

\* : Dette mærke angiver et tomt felt eller et bogstav.

RZ-23 / 26 / 27 / 30 / 32LZ50 \*\*\*

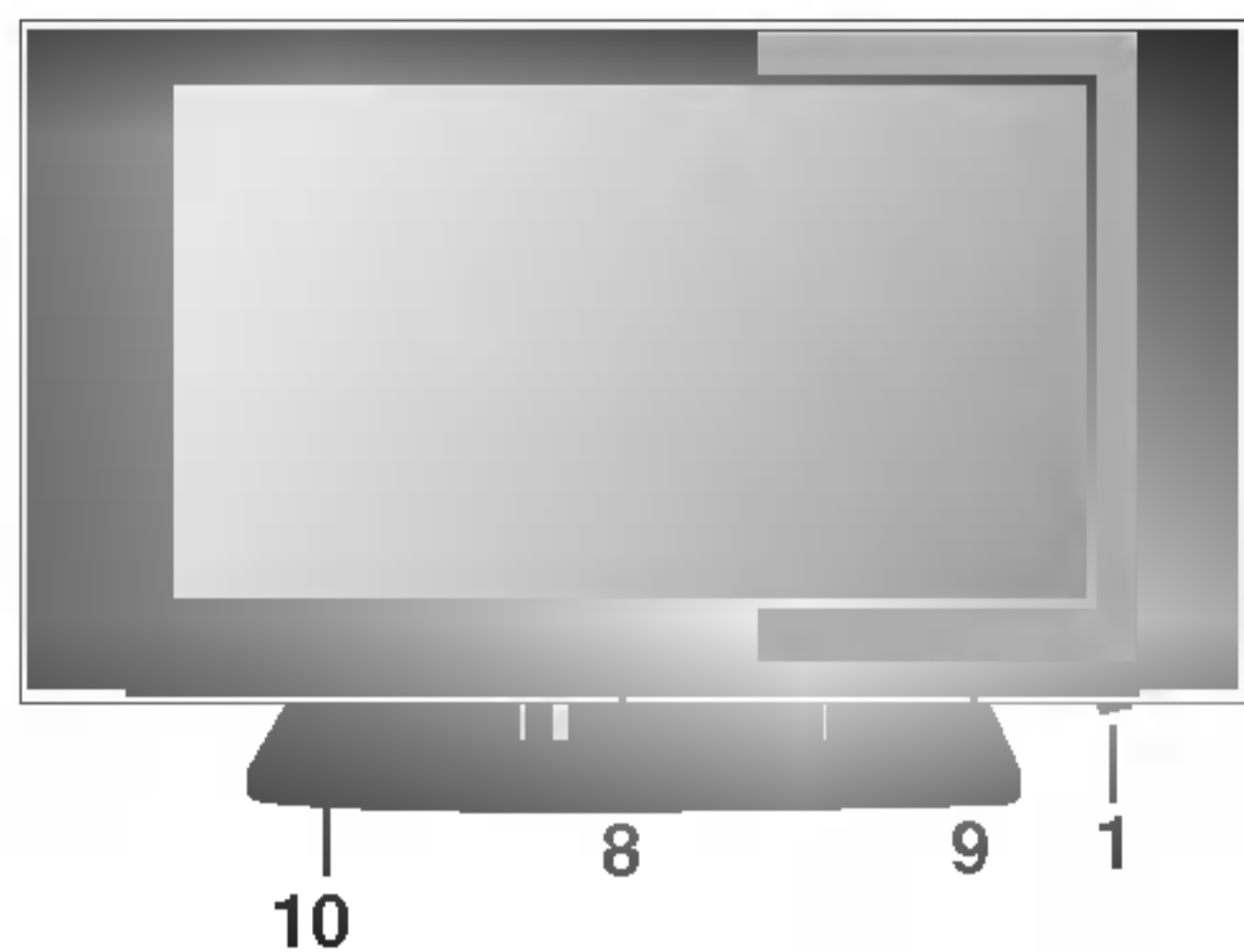

Side panelet

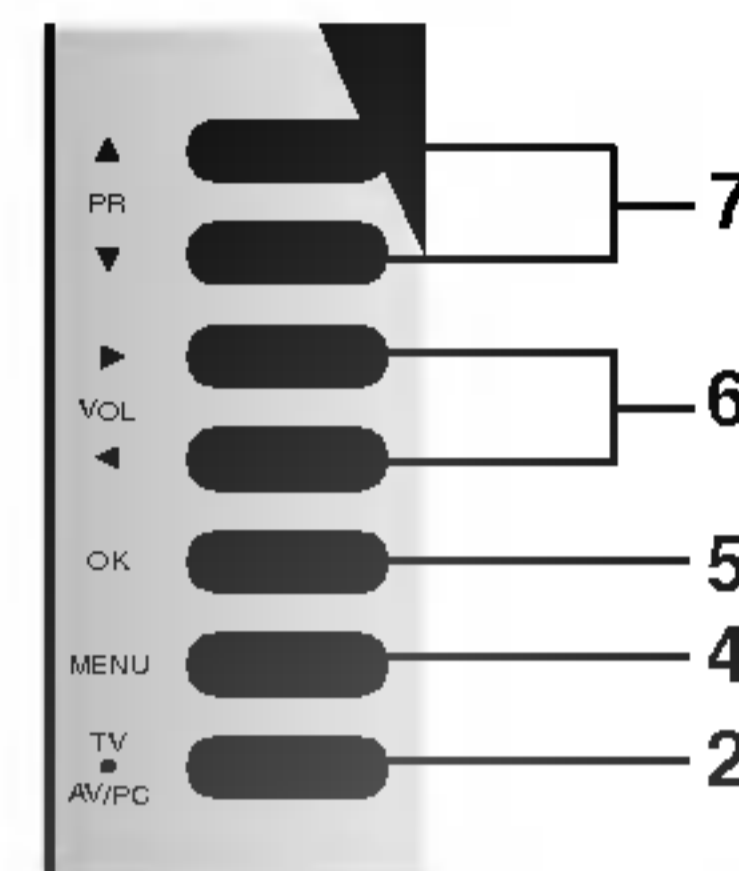

RZ-26LZ30 \*\*\*

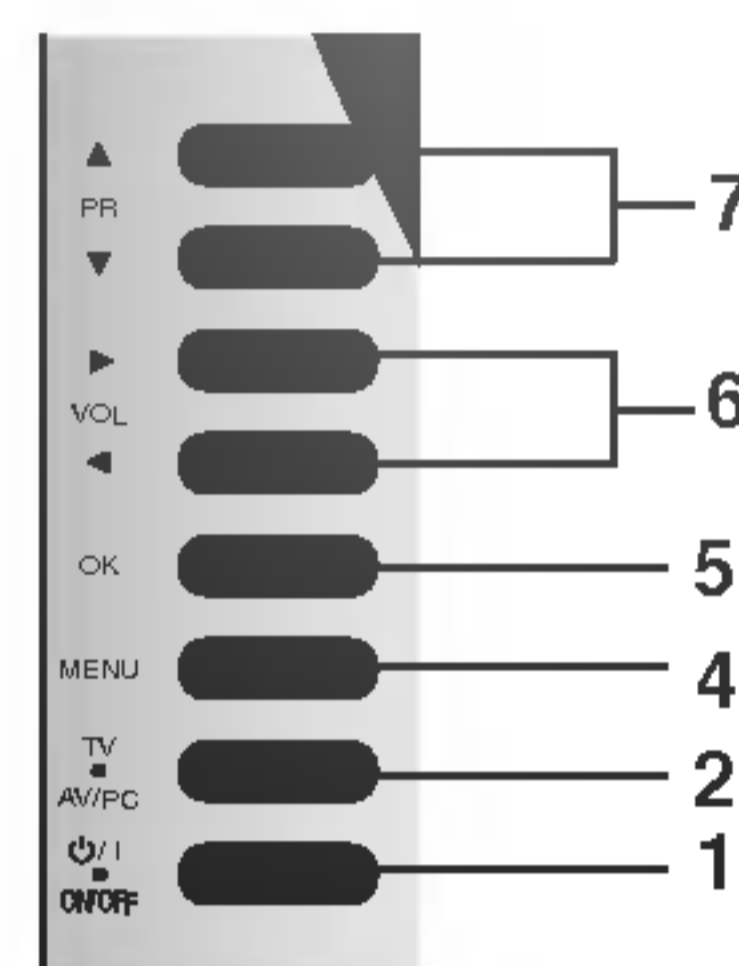
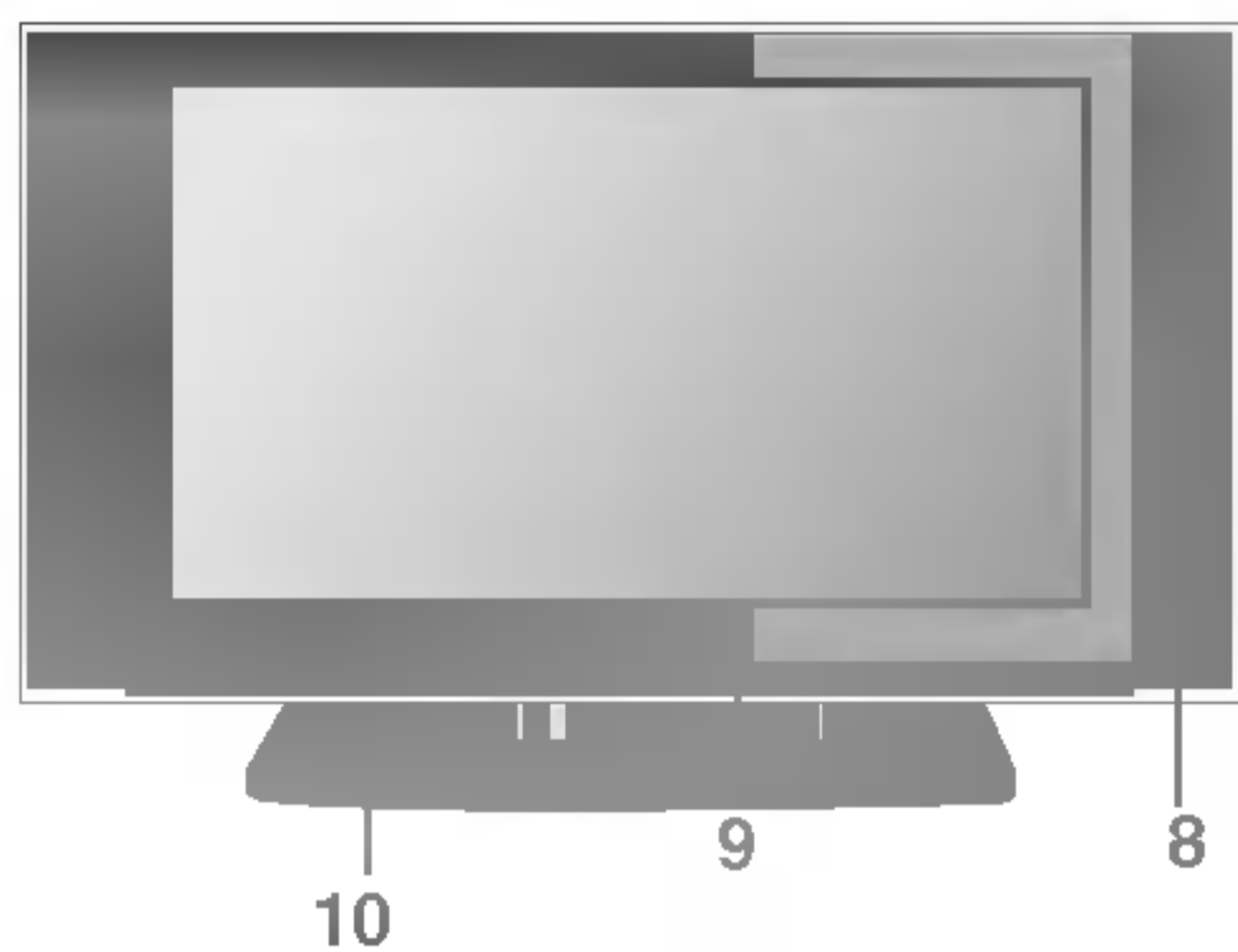

RZ-17LZ50 \*\*\*

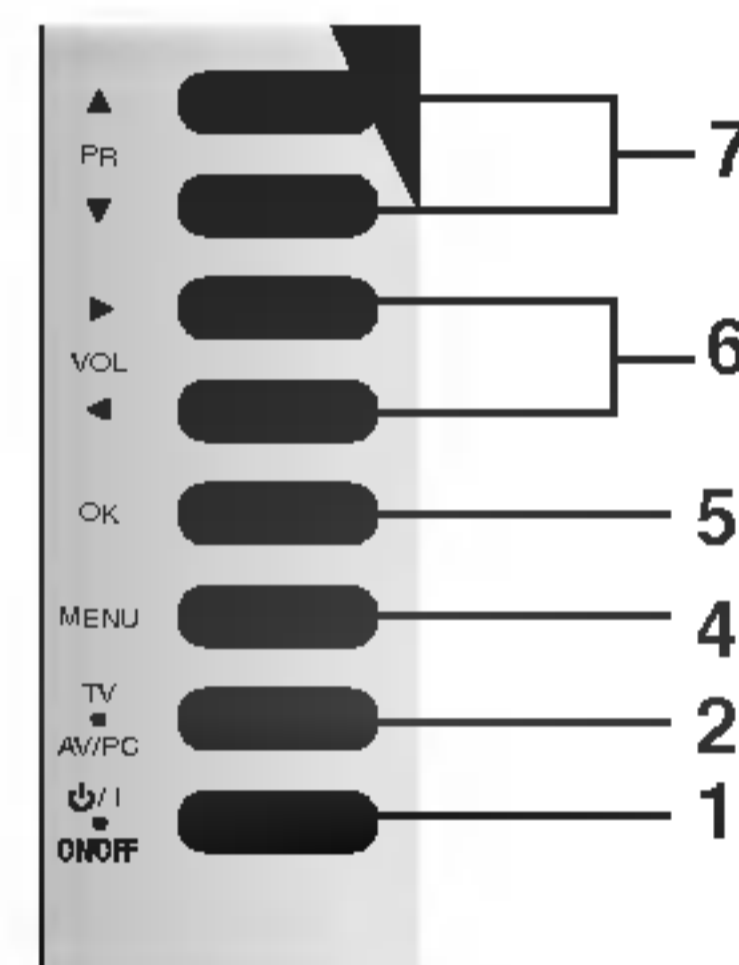
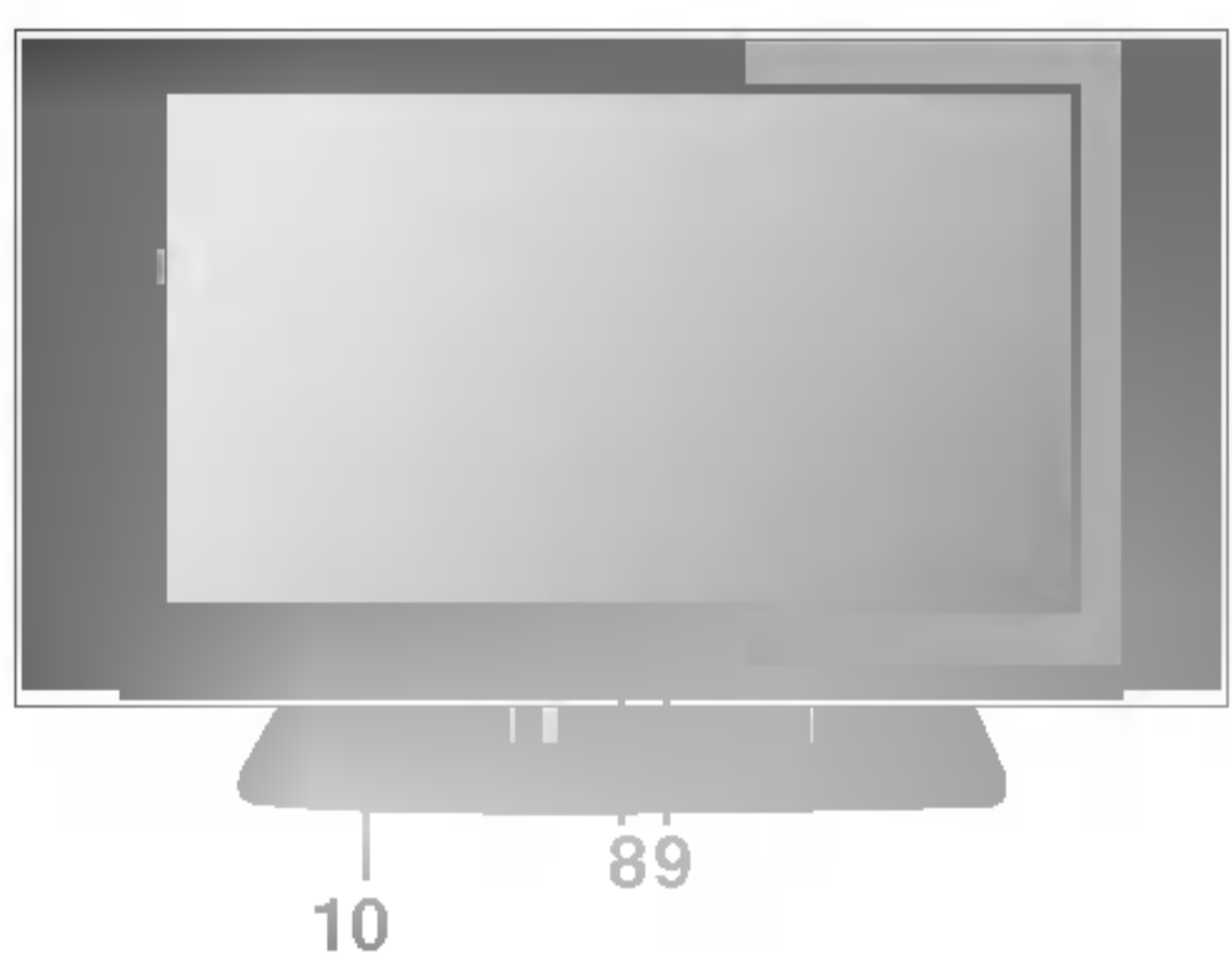

RZ-15LA70 \*\*\*

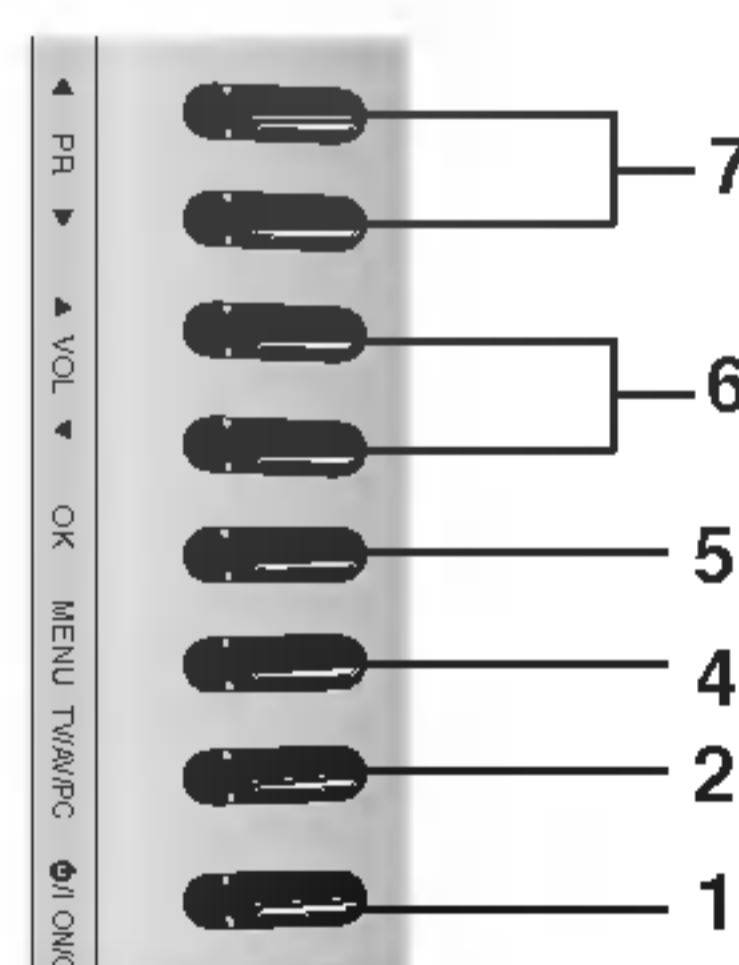
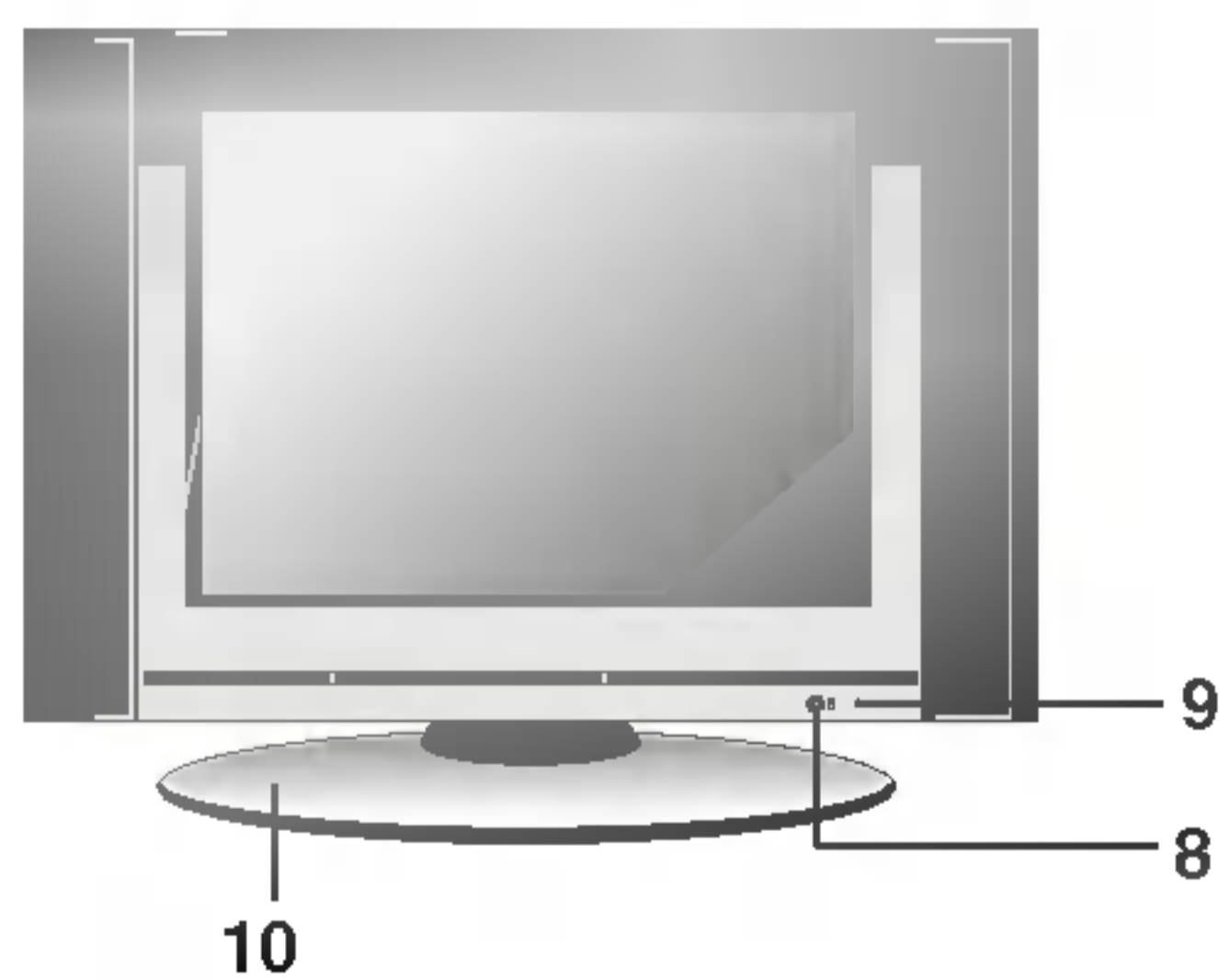

RZ-15LA66 \*\*\*

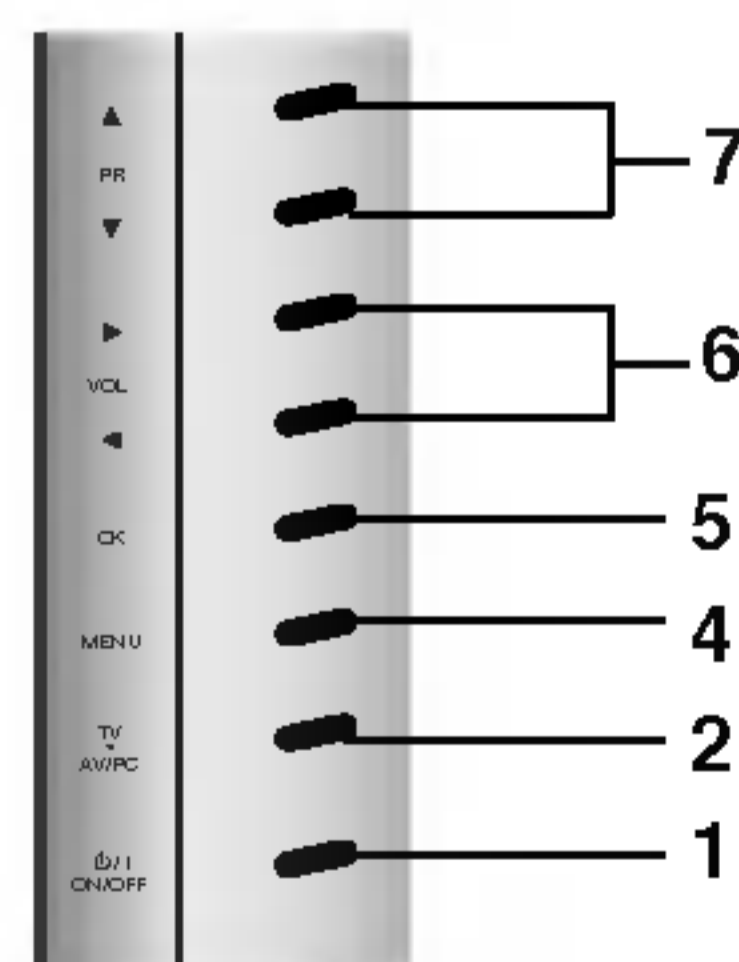
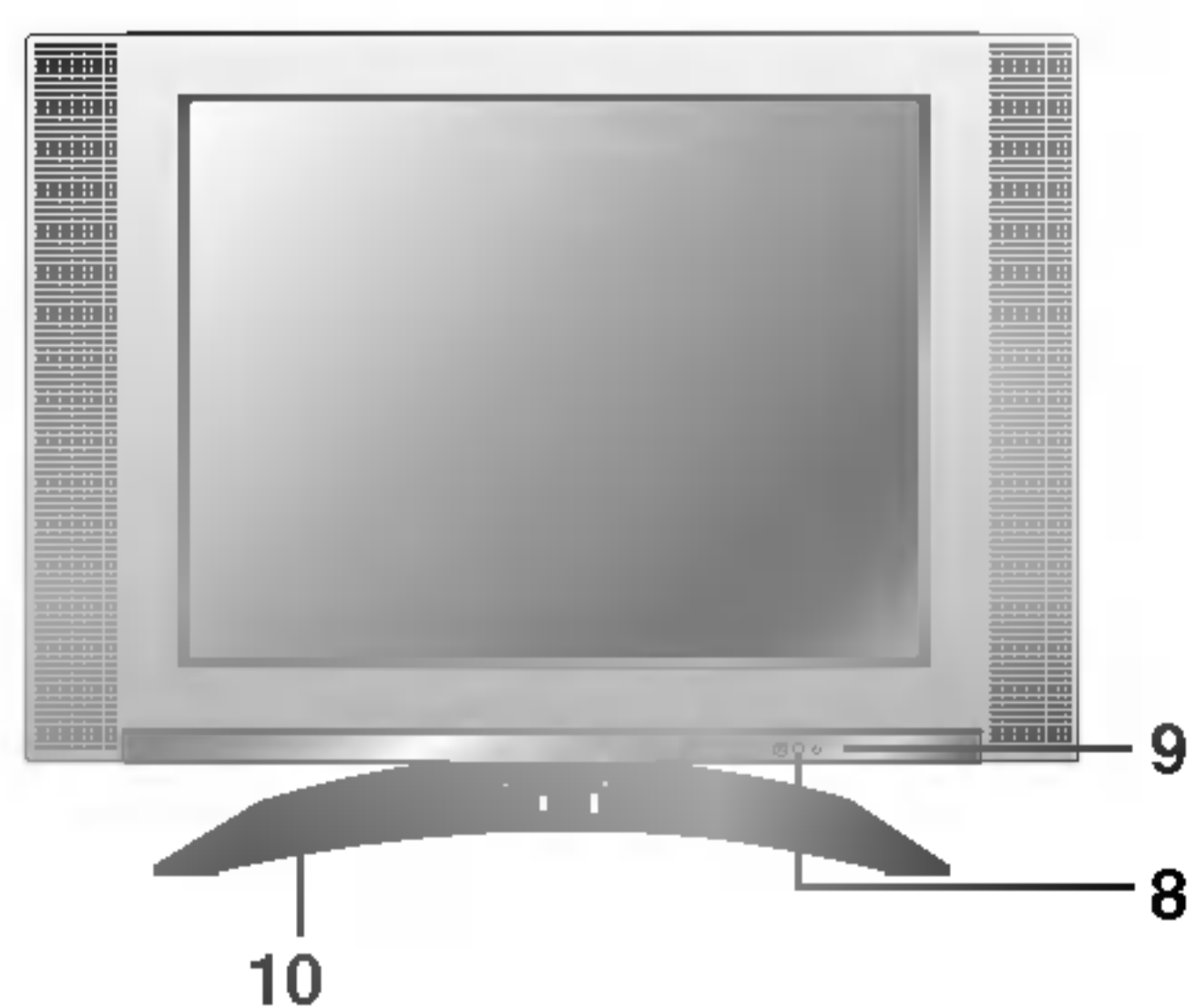

# Kontrolknappernes placering og funktion

RZ-20LA70 \*\*\*

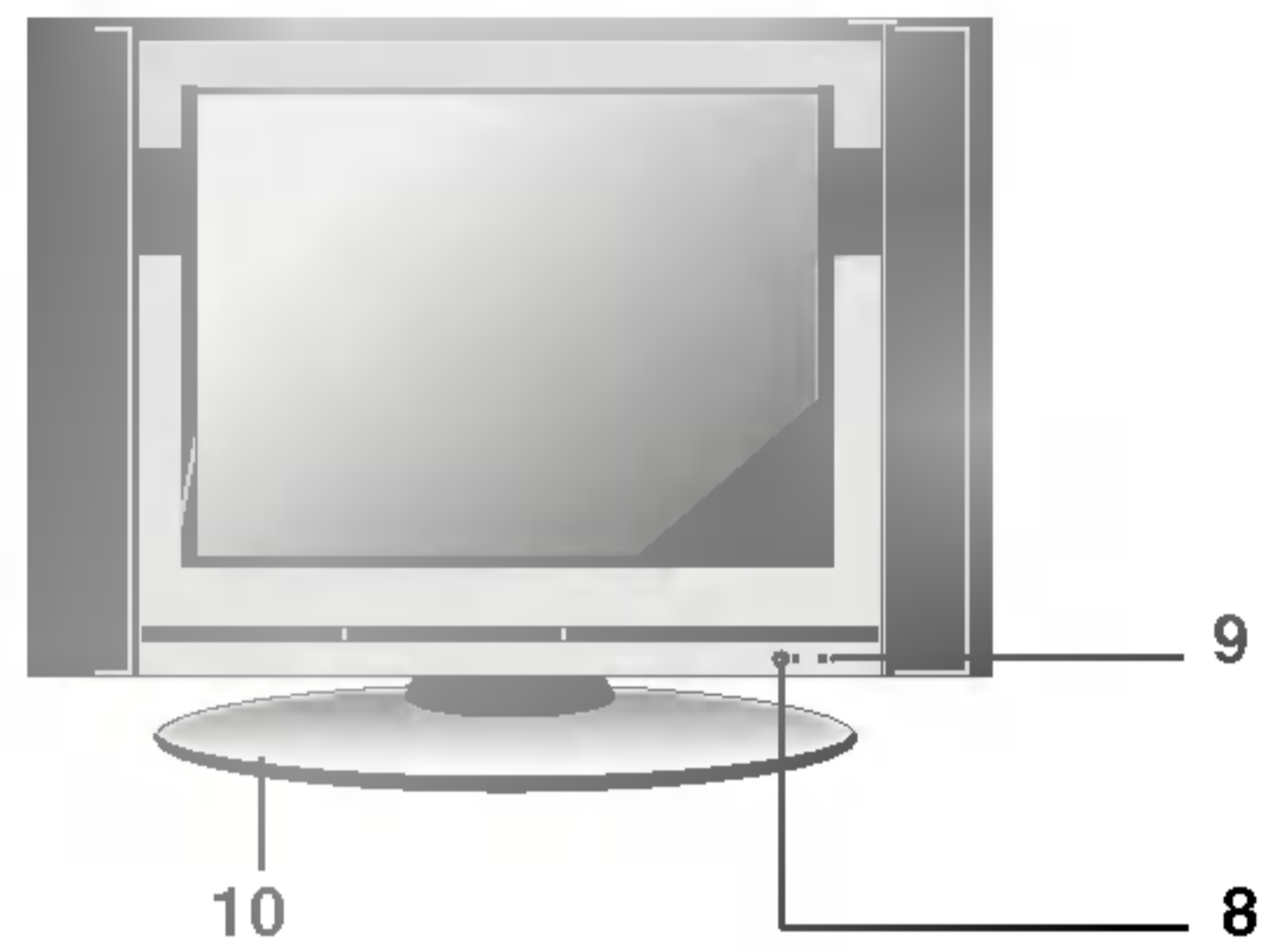

Side panelet

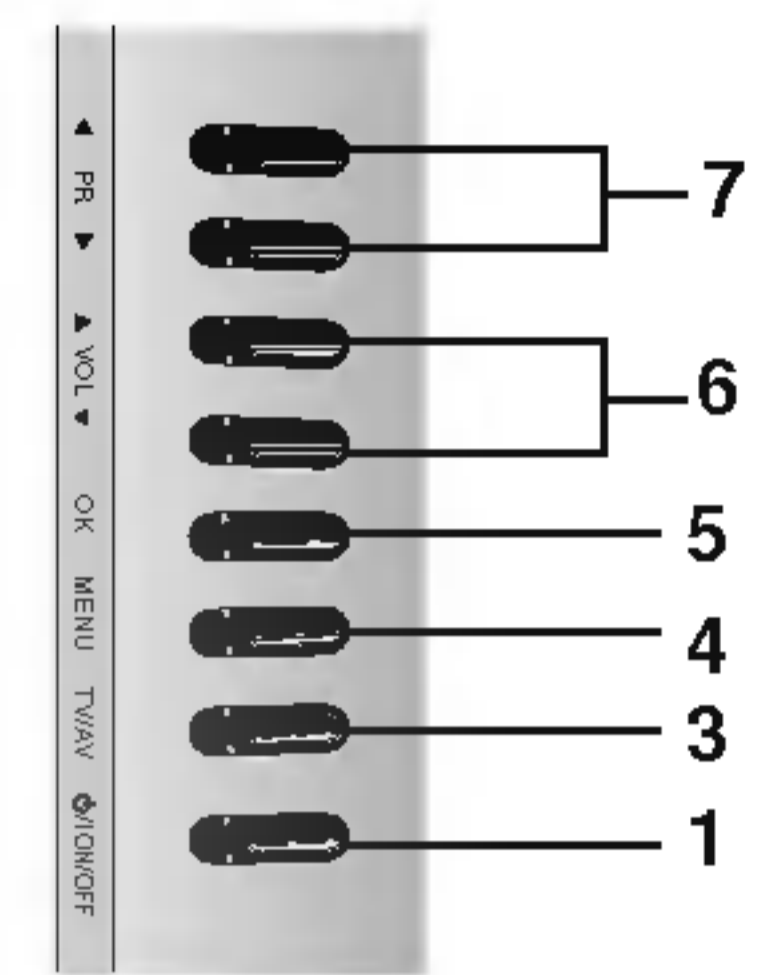

RZ-20LA66 \*\*\*

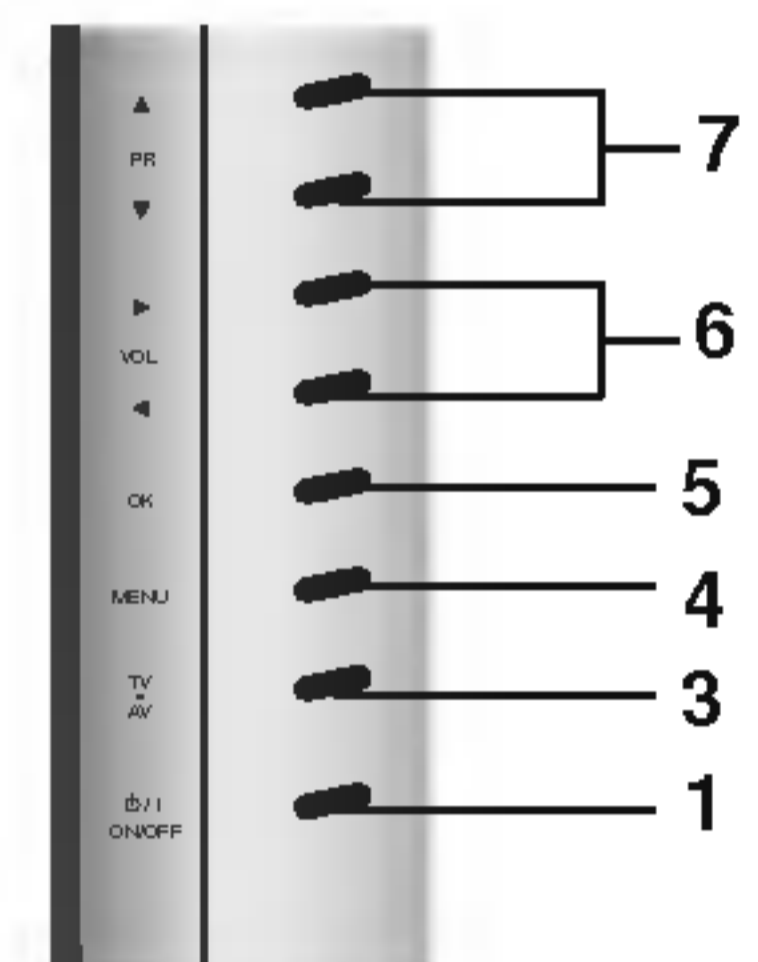
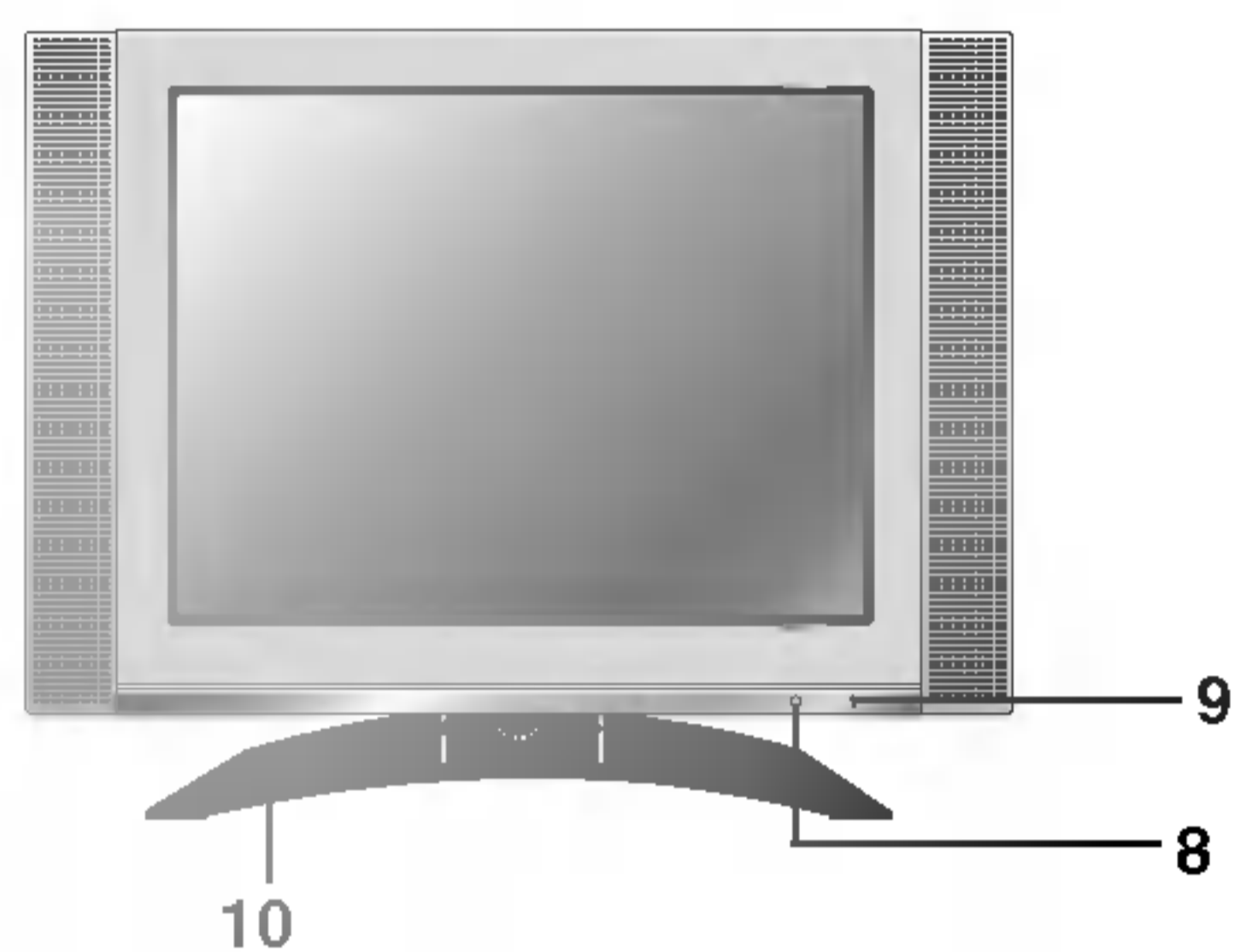

RZ-23LZ41 \*\*\*

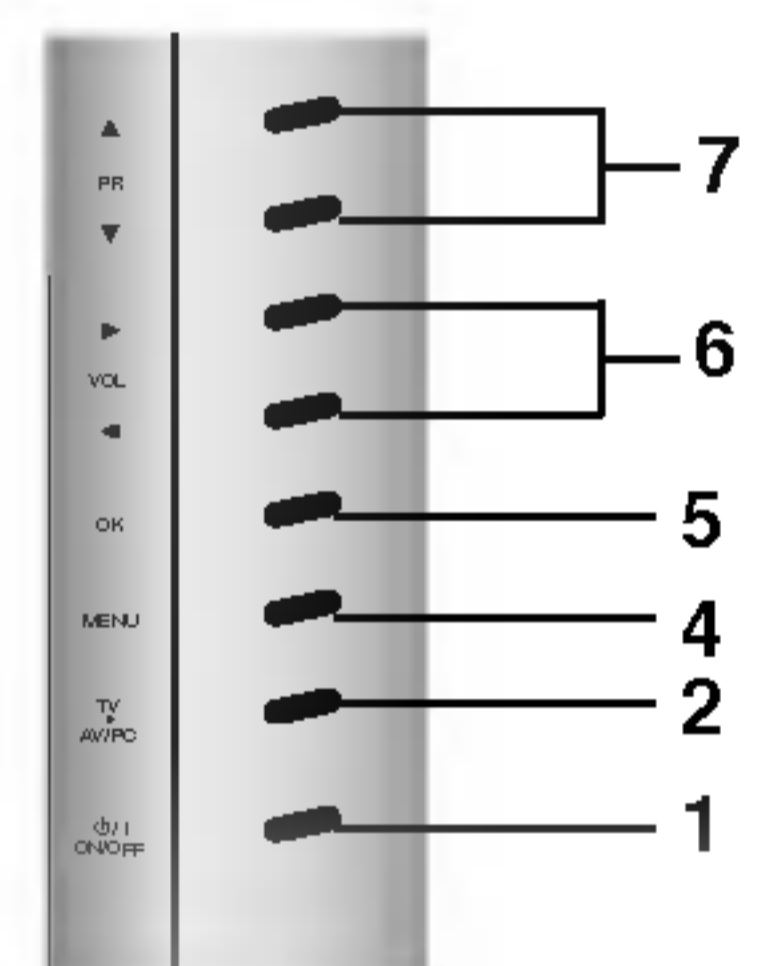
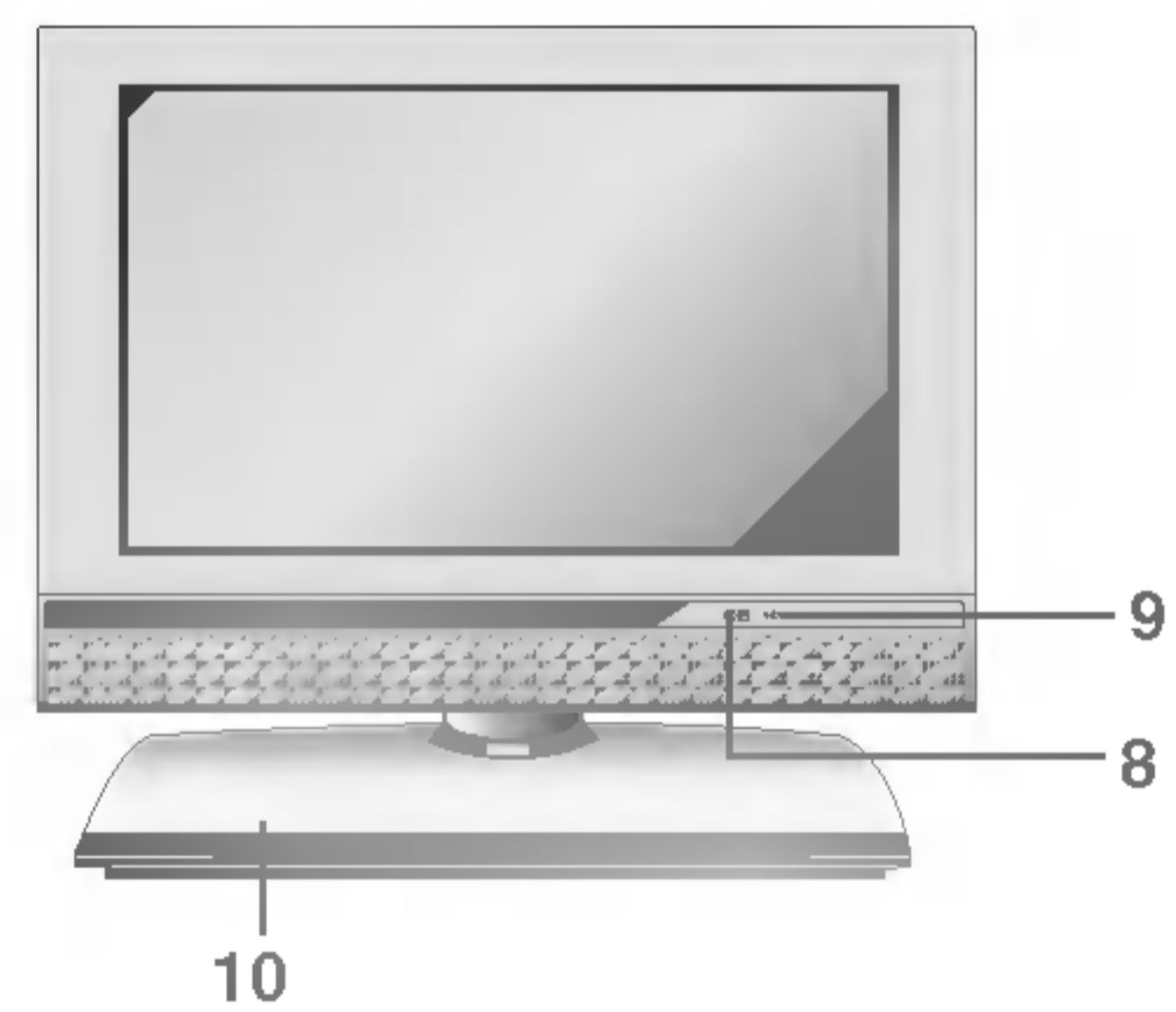

RZ-20LZ50 \*\*\*

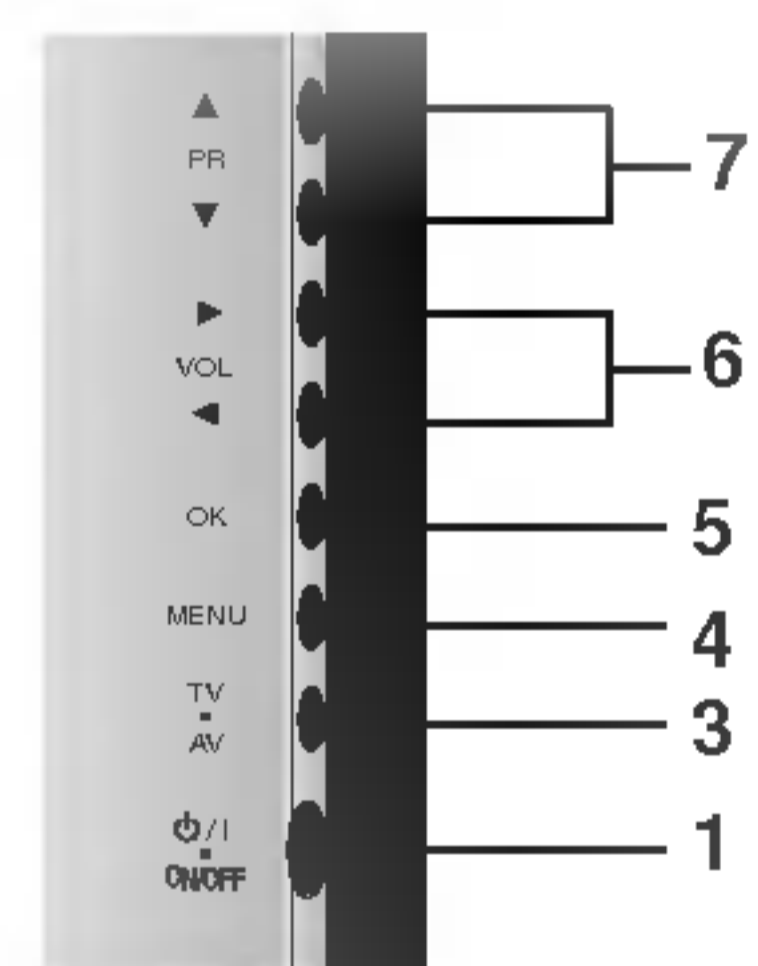
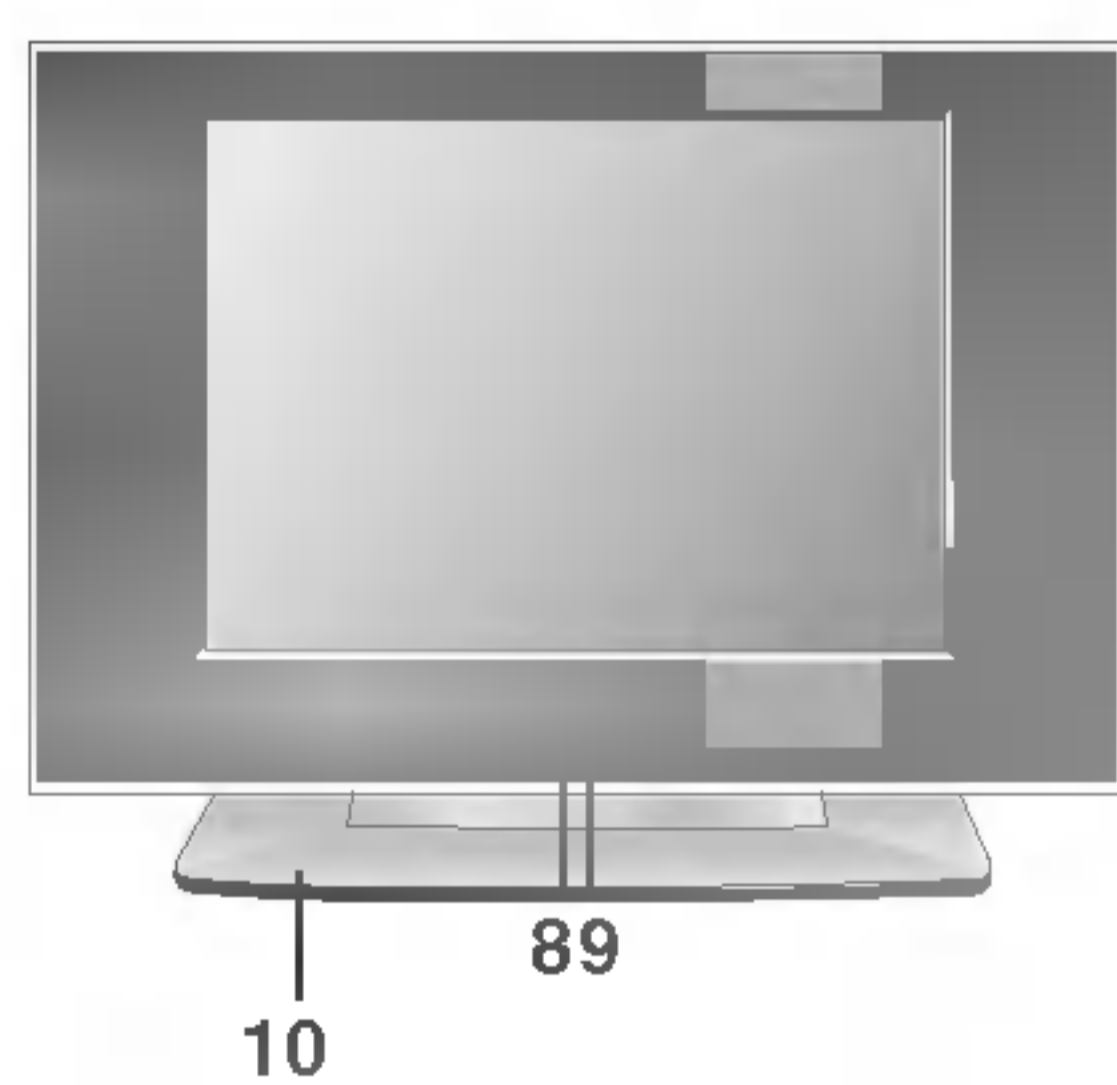

RZ-20LA90 \*\*\*

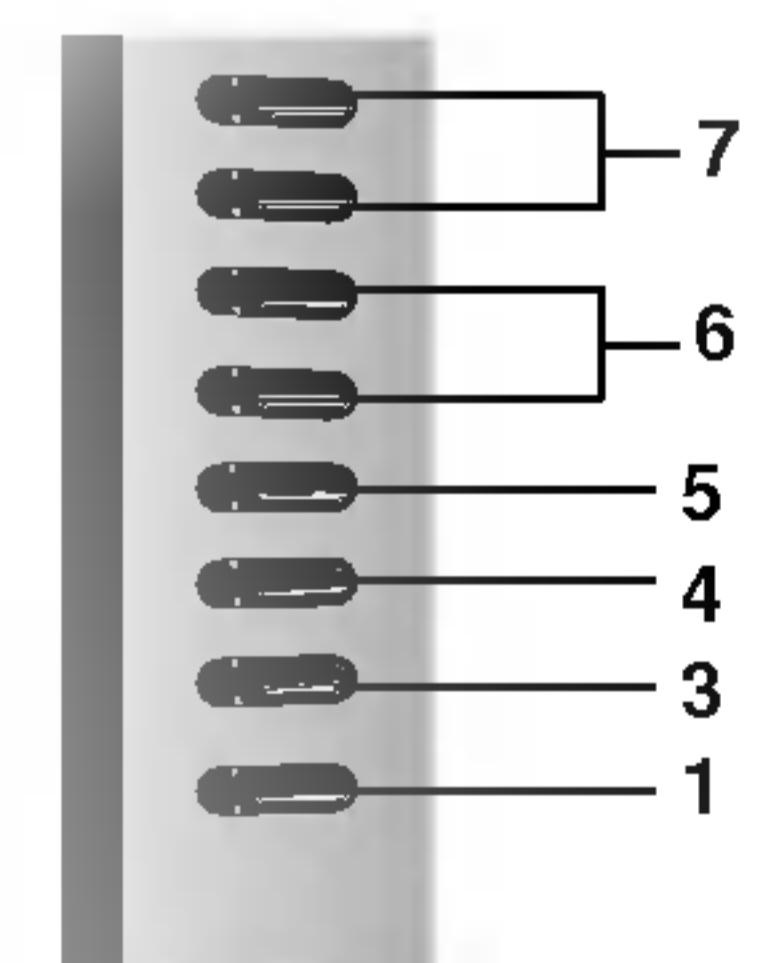
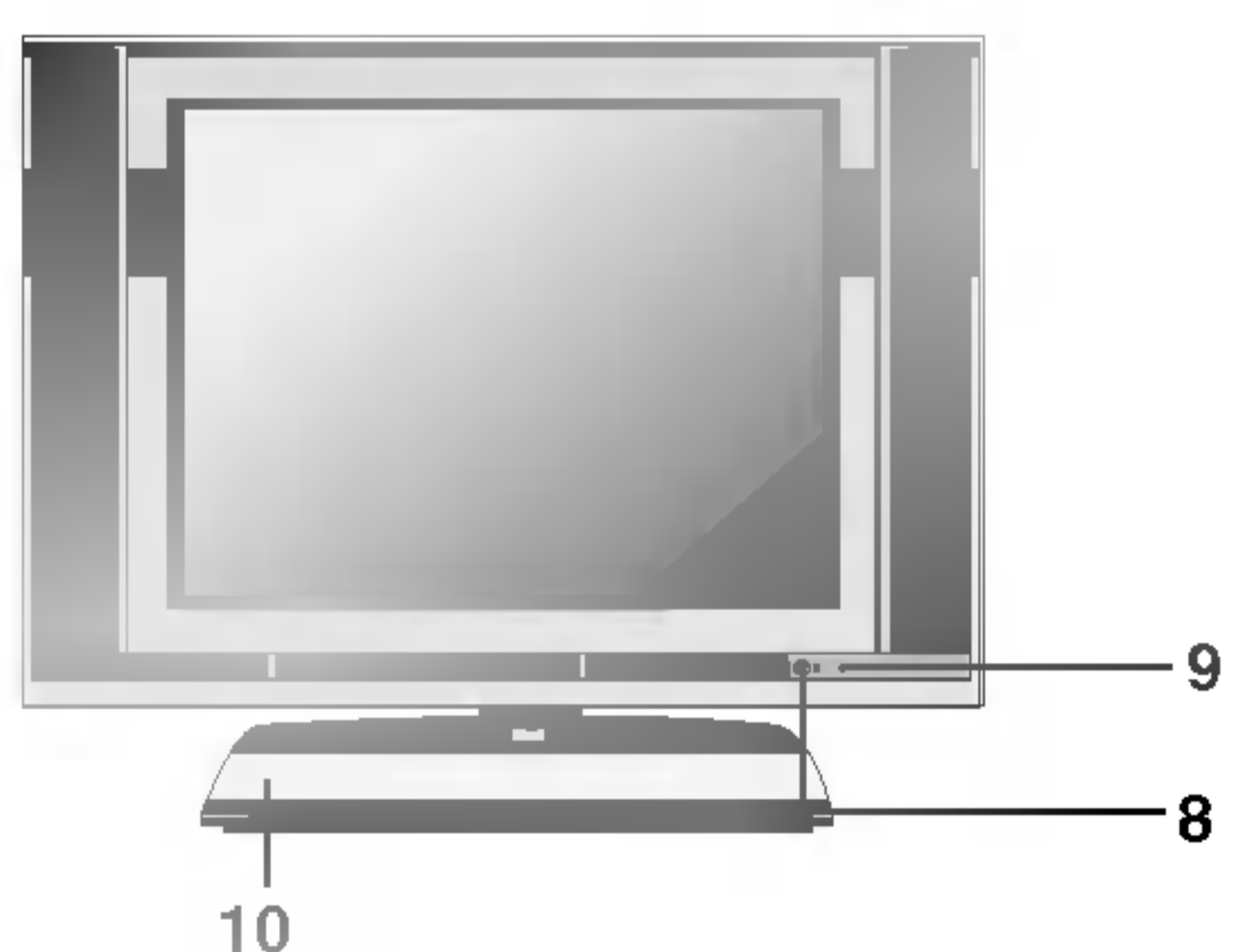

---

# Kontrolknappernes placering og funktion

---

RZ-17LZ40 \*\*\*

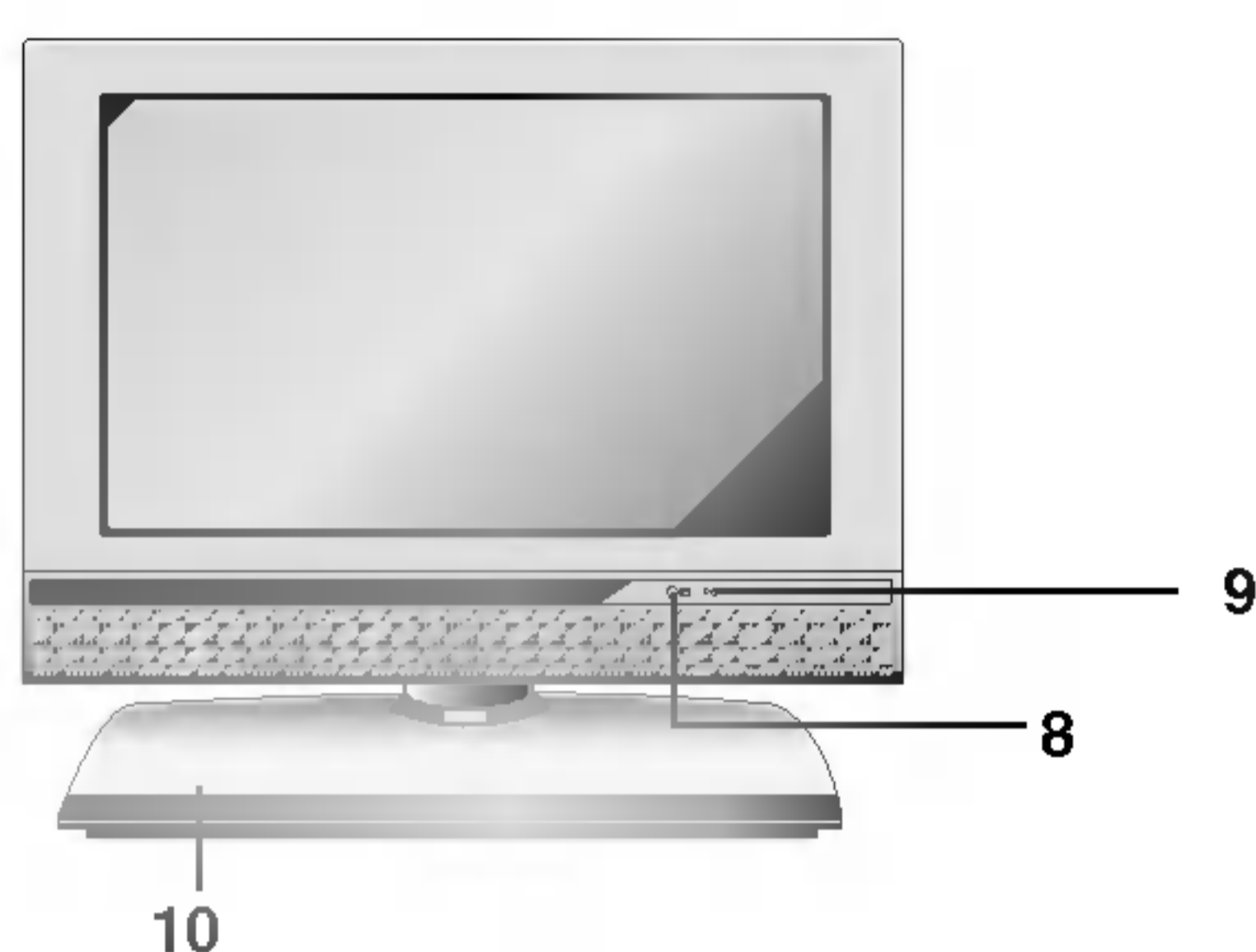

Top panelet

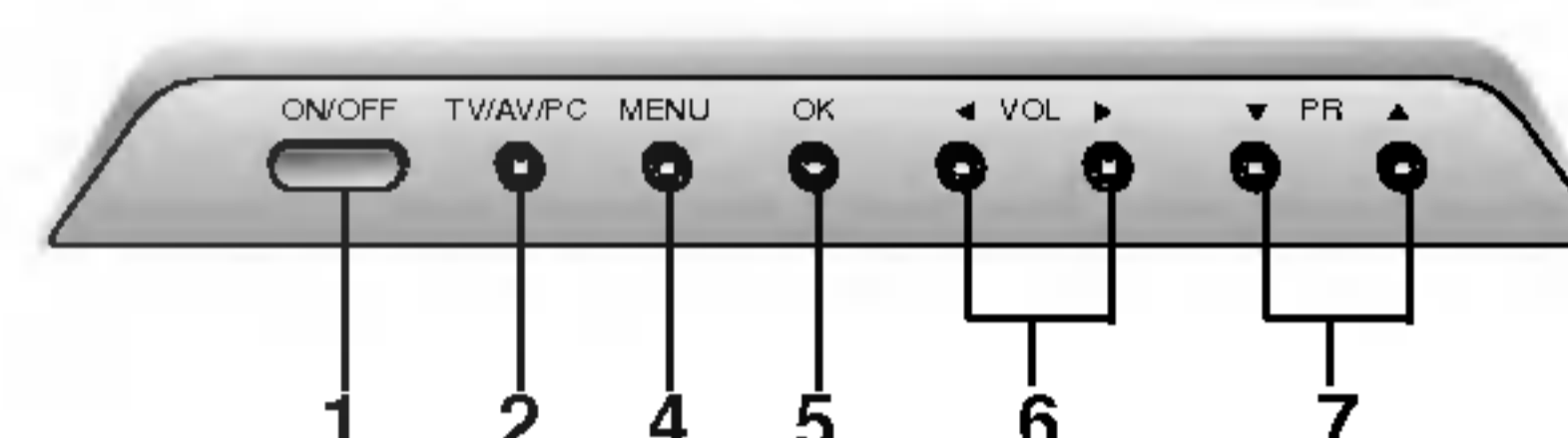

- 1. TÆND/SLUK (⏻)**  
Tænder fjernsynet fra standby-tilstand, eller slukker det til standby-tilstand.
- 2. TV/AV/PC**  
Skifter mellem TV-, AV- eller PC tilstand.  
Fjerner menuen fra skærmen.  
Tænder fjernsynet fra standby-tilstand.
- 3. TV/AV**  
Skifter mellem TV-, eller AV- tilstand.  
Fjerner menuen fra skærmen.  
Tænder fjernsynet fra standby-tilstand..
- 4. MENU**  
Vælger en menu.
- 5. OK**  
Godkender dine valg eller viser den aktuelle tilstand.
- 6. ◀ / ▶ (Lydstyrke ned/op)**  
Justerer lydstyrken.  
Justerer menuindstillinger.
- 7. ▲ / ▼ (Program op/ned)**  
Vælger et program eller et menupunkt.  
Tænder fjernsynet fra standby-tilstand.
- 8. FJERNKONTROL SENSOR**
- 9. POWER/STANDBY-INDIKATOR (⏻)**  
Lyser rødt når TV'et er på standby.  
Lyser grønt når TV'et er tændt.
- 10. Stativ (alternativ)**



# Grundlæggende funktioner

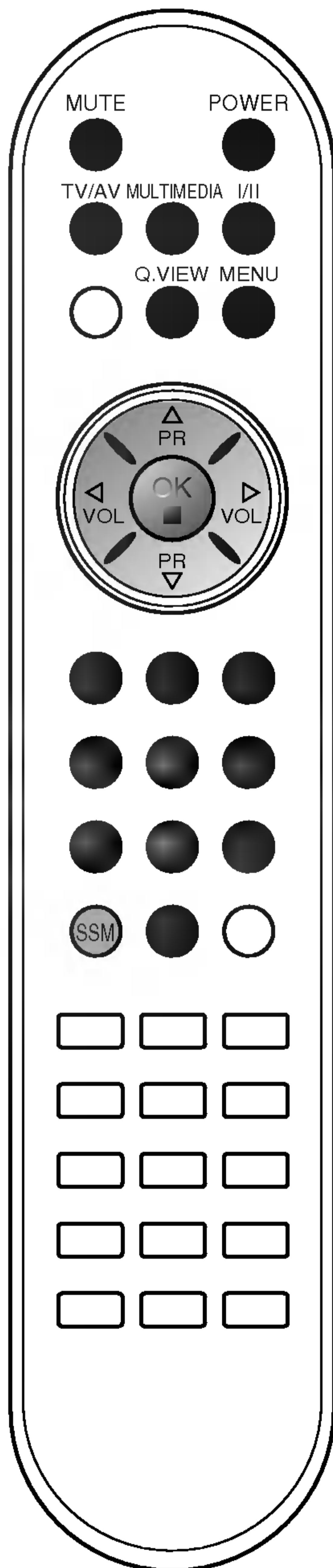

## Tænd og sluk

1. Tryk det helt ved at trykke på **POWER**, ▲ / ▼, **TV/AV**, **MULTIMEDIA** (alternativ) eller på CIFFER-tasterne.
2. Tryk på knappen **POWER**. Apparatet slukkes (standby).
3. Tryk på hovedafbryderen igen for at slukke helt for apparatet.

**Bemærk** : Hvis strømforsyningen til fjernsynet fjernes, mens fjernsynet er tændt, skifter fjernsynet til standby-tilstand. Når strømforsyningen genoptages, tænder fjernsynet igen.

## Programvalg

Du vælger et programnummer med ▲ / ▼ eller med CIFFER-tasterne.

## Regulering af lydstyrke

Juster lydstyrken ved at trykke på knappen ◀ / ▶.

## Vis sidste program

Tryk på knappen **Q.VIEW**, hvis du vil se på det samme program, som du så på sidst.

**Bemærk** : Denne funktion fungerer kun, når **Favorit kanal**-funktionen står på **Sluk**. Er **Favoritkanal**-funktionen slået til, medfører tryk på denne tast valg af gemt **Favoritkanal**.

## Slukke højttaler

Tryk på knappen **MUTE**. Højttaleren slukkes og symbolet  vises på skærmen.

Du kan tænde højttaleren igen ved at trykke på **MUTE**, ◀ / ▶, I/II eller **SSM**.

## Valg af sprog i skærmmeddelelser (alternativ)

Menuerne på skærmen kan ses i følgende sprog. Vælg først det ønskede sprog.

1. Tryk på **MENU**-tasten og derefter på ▲ / ▼-tasten for at vælge **INDSTILLINGER**-menuen.
2. Tryk på ▶-tasten og derefter ▲ / ▼-tasten for at vælge **Sprog (Language)**.
3. Tryk på ▶-tasten og derefter på ▲ / ▼-tasten for at vælge det ønskede sprog.  
Alle skærmmenuer vil nu vises i det valgte sprog.
4. Tryk på **OK**-tasten.
5. Tryk på knappen **TV/AV** for at returnere til normal TV-visning.

# Skærmmenuer

## Valg af menuer

1. Tryk på knappen **MENU** og derefter på **▲ / ▼**-tasten for at vælge de enkelte menuer.
2. Tryk på **▶**-tasten. Vælg et menupunkt ved at trykke på knappen **▲ / ▼**.
3. Du kan ændre indstillinger for emner i undermenuerne eller rullegardin-menuerne med **◀ / ▶**-tasten.  
Du kan skifte til en menu på et højere niveau ved at trykke på **OK**-tasten. Du kan skifte til en menu på et lavere niveau ved at trykke på **MENU**-tasten.

### Bemærk :

- a. Menuen *PC (alternativ)* vises ikke, når fjernsynet er i *TV/AV-tilstand COMPONENT (alternativ)-tilstand*.
- b. Der vises ingen menuer, når fjernsynet er i *teletekst-tilstand*.
- c. I visse modeller vises **Sprog (Language)** ikke.

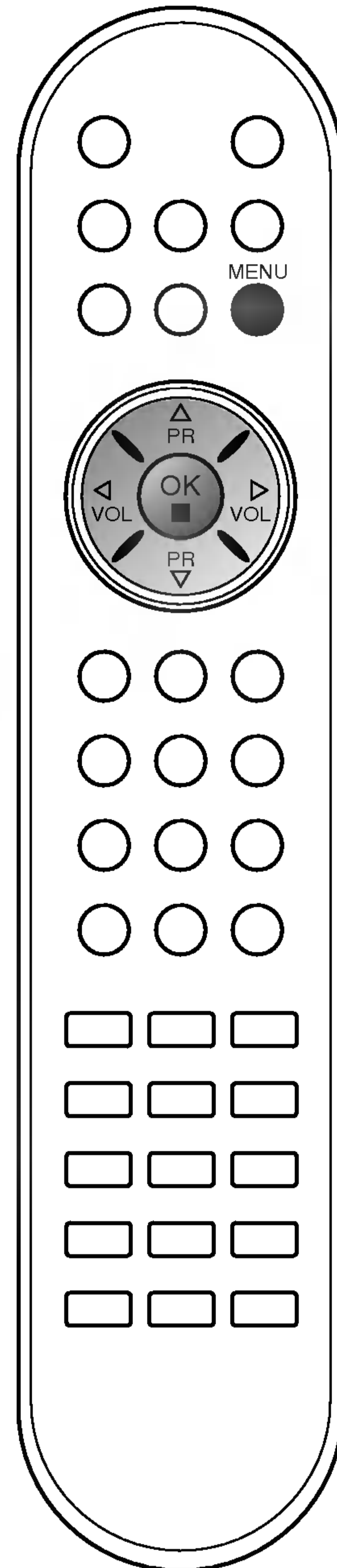
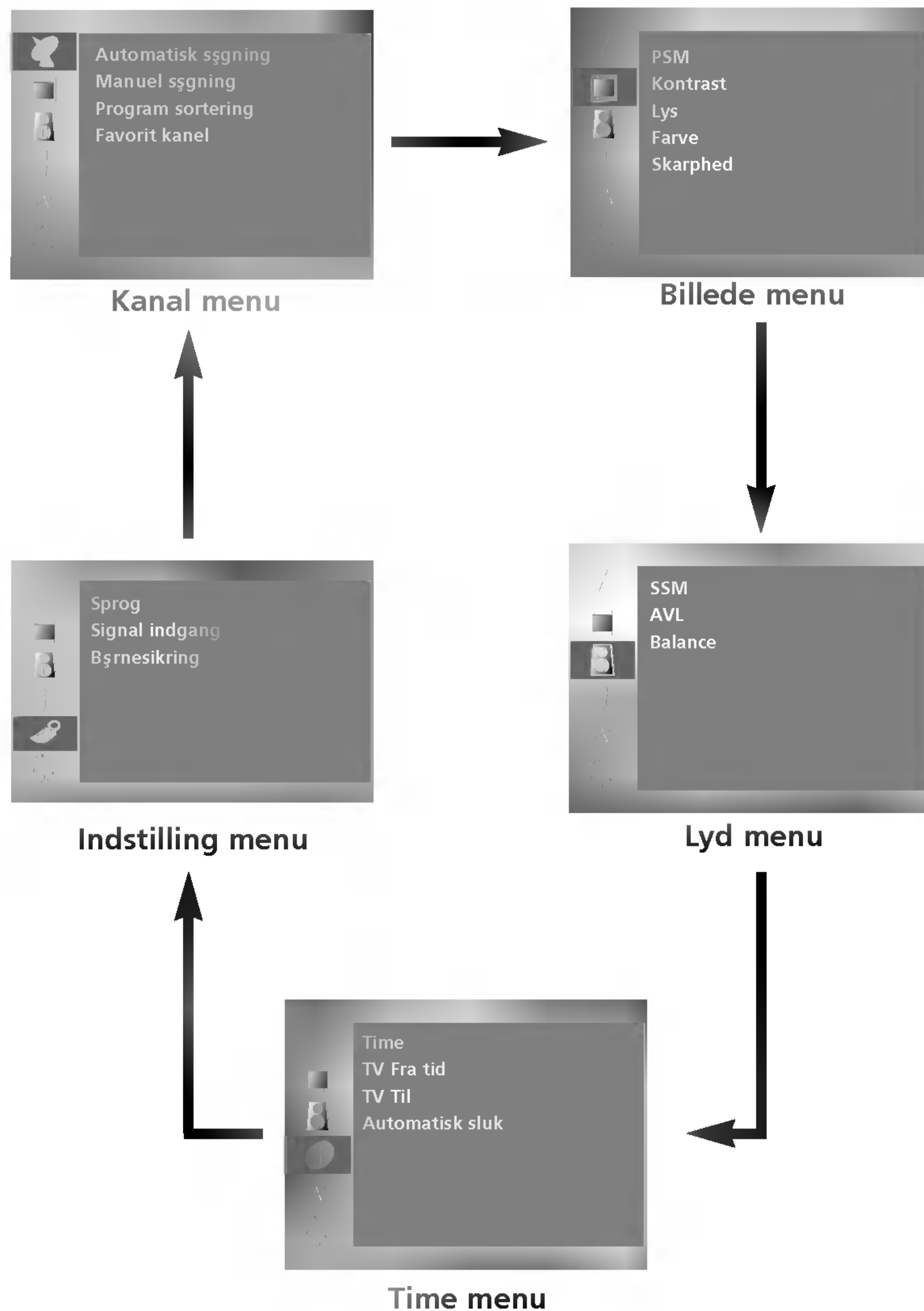

## Programmere TV-stationer

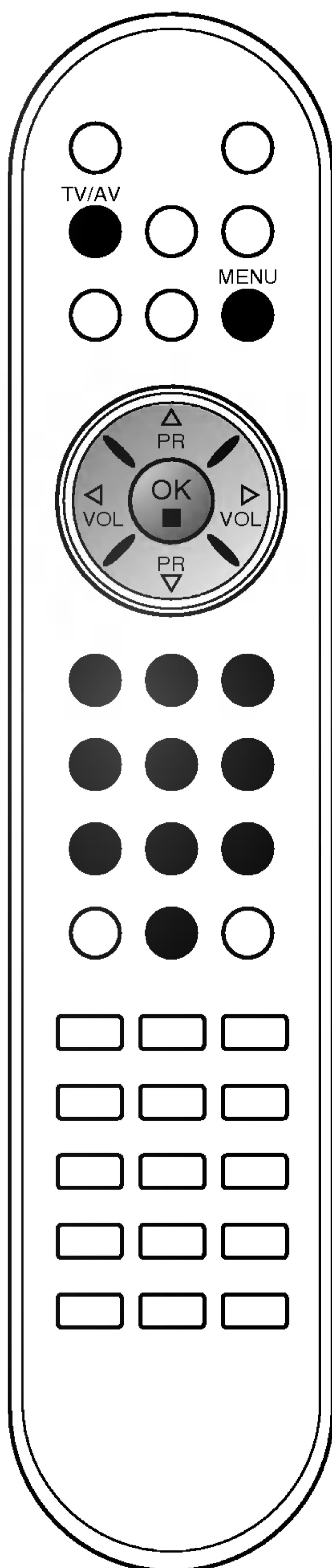
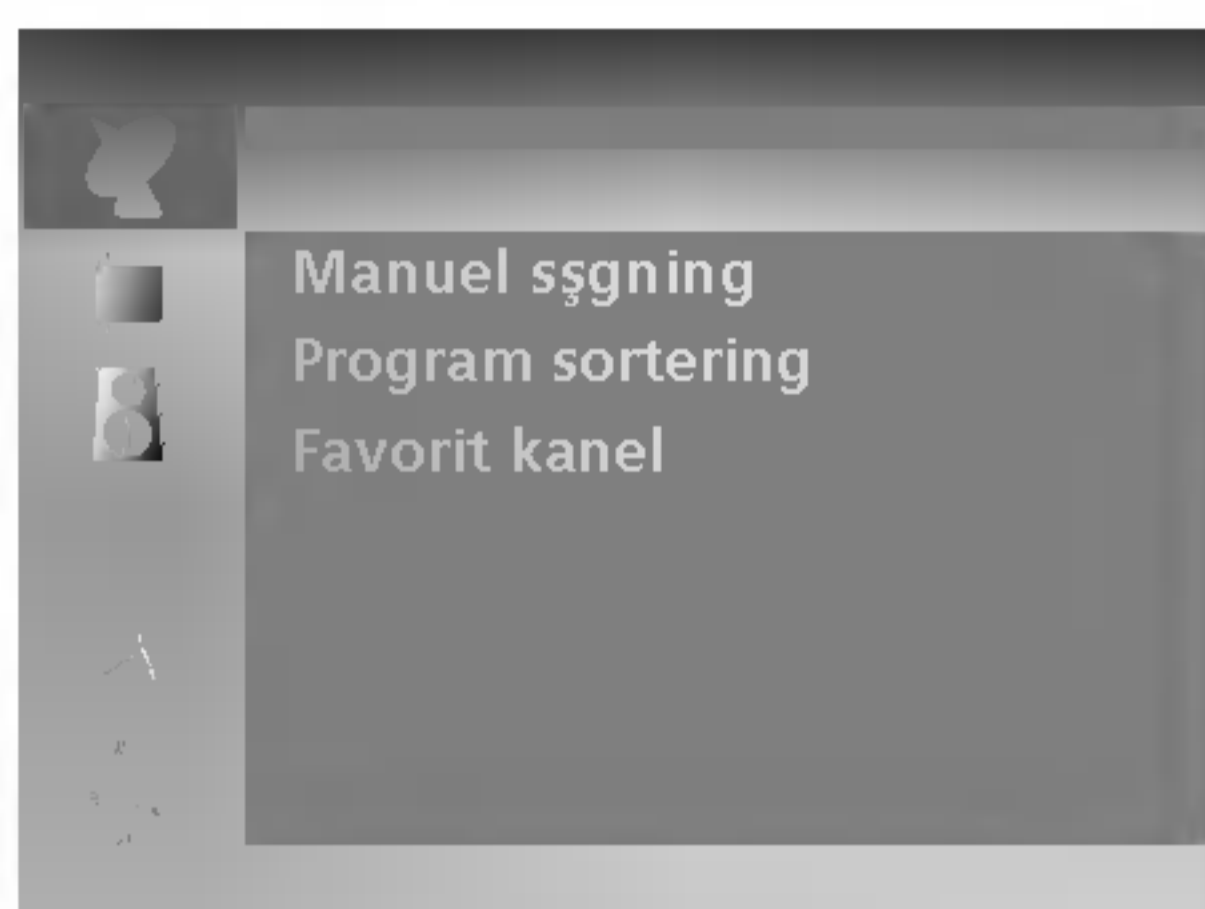

Du kan gemme op til 100 TV-stationer ved hjælp af program-numrene (0-99). Når du har indprogrammeret stationerne, kan du bladere i stationerne ved hjælp af ▲ / ▼ eller med CIFFER-tasterne. Stationerne kan indprogrammeres automatisk eller manuelt.

### Automatisk programindstilling

Du kan gemme alle stationer, som du kan modtage, med denne metode. Vi vil anbefale, at du bruger automatisk programindstilling, når du installerer dette fjernsyn.

1. Tryk på **MENU**-tasten og derefter på ▲ / ▼-tasten for at vælge Kanal-menuen.
2. Tryk på ►-tasten og derefter ▲ / ▼-tasten for at vælge **Automatisk ssgning**.

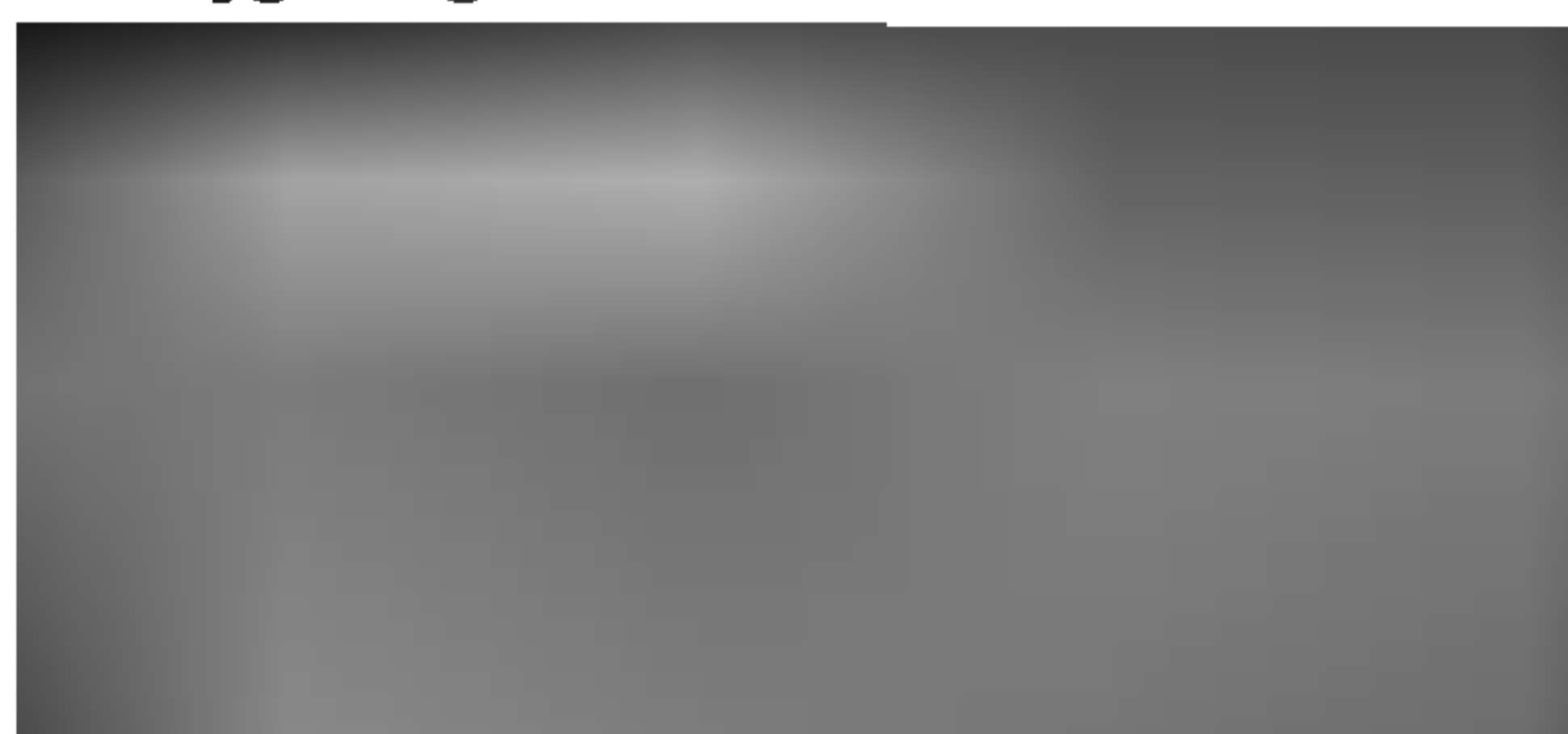

3. Tryk på ►-knappen. Vælg et tv-system med ►-knappen og derefter knappen ▲ / ▼ i **System**-menuen;  
**BG** : PAL B/G, SECAM B/G (Vesteuropa/Østeuropa)  
**I** : PAL I/II (England/Irland)  
**DK** : PAL D/K, SECAM D/K (Østeuropa)  
**L** : SECAM L/L' (Frankrig)  
**M** : (USA/Korea/Filippinerne)
4. Tryk på **OK**-tasten.
5. Vælg **Gem fra** ved at trykke på knappen ▲ / ▼.
6. Vælg det første programnummer med knappen ◀ / ▶ eller med CIFFER-tasterne. Alle numre under 10 skal have et foranstillet numerisk '0' f.eks. '05' for 5.
7. Vælg **Ssg.** ved at trykke på knappen ▲ / ▼.
8. Tryk på knappen ► for at starte den automatisk programmering.



Alle stationer, der kan modtages, lagres. Der lagres stationsnavne for stationer, som udsender VPS (Video programservice), PDC (Programkontrol) eller TEKST-TV data. Hvis der intet navn er til en station, vil kanalnummeret : C (V/UHF 01-69) eller S (Cable 01-47) anvendes efterfulgt af en nummer.

Du kan stoppe den automatiske programmering ved at trykke på knappen **MENU**.

Når den automatiske programmering er færdig, skifter fjernsynet til **Program sortering**, som viser stationsnavnet eller kanalnummeret. Afsnittet 'Programredigering' beskriver hvordan du kan redigere de lagrede programmer.

9. Tryk på knappen **TV/AV** for at returnere til normal TV-visning.

# Programmere TV-stationer

## Manuel programindstilling

Med manuel programindstilling kan du let indstille og arrangere stationerne i denne rækkefølge, du ønsker. Du kan også tilskrive et stationsnavn på fem tegn til hvert programnummer.

1. Tryk på **MENU**-tasten og derefter på **▲ / ▼**-tasten for at vælge Kanal-menuen.
2. Tryk på **▶**-tasten og derefter **▲ / ▼**-tasten for at vælge **Manuel søgning**.
3. Tryk på **▶**-tasten og derefter **▲ / ▼**-tasten for at vælge **Gem**.

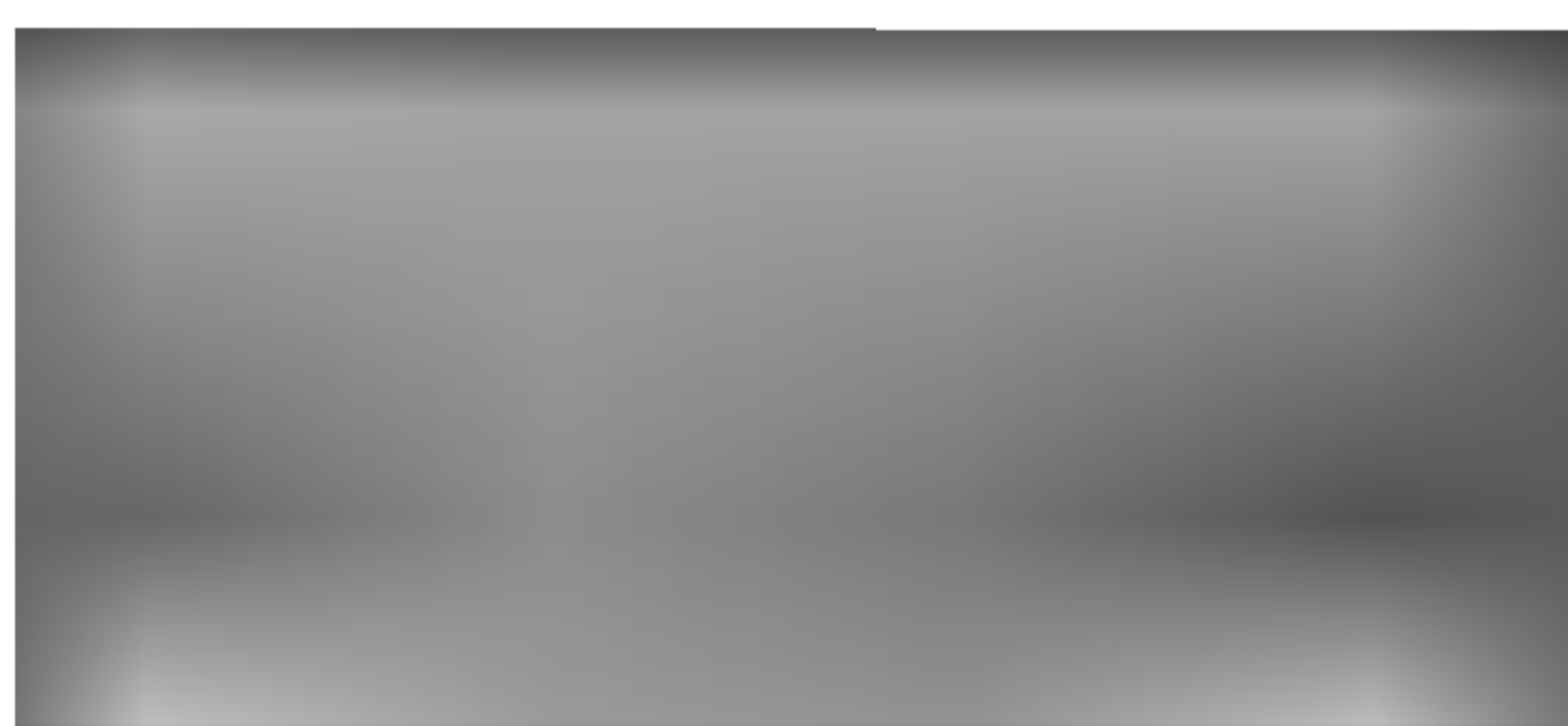

4. Vælg det ønskede programnummer (0 til 99) ved hjælp af **◀ / ▶**-tasten eller **CIFFER**-tasterne i **Gem**-menuen. Numre under 10 indtastes med '0' foran, fx '05' valg af 5.
5. Tryk på **▲ / ▼** knappen for at vælge **System**.
6. Vælg det ønskede TV system med **▶**-tasten og derefter på **◀ / ▶** knappen i **System**-menuen;  
**BG** : PAL B/G, SECAM B/G (Vesteuropa/Østeuropa)  
**I** : PAL I/II (England/Irland)  
**DK** : PAL D/K, SECAM D/K (Østeuropa)  
**L** : SECAM L/L' (Frankrig)  
**M** : (USA/Korea/Filippinerne)
7. Tryk på **OK**-tasten.
8. Tryk på **▲ / ▼** knappen for at vælge **Kanal**.
9. Tryk på knappen **▶**-tasten og derefter **▲ / ▼** for at vælge **VHF/UHF** eller **Kabel** i **Kanal**-menuen.  
Vælg, hvis det er muligt, kanalnummeret direkte med **CIFFER**-tasterne. Alle numre under 10 skal have et foranstillet numerisk '0' f.eks. '05' for 5.
10. Tryk på **OK**-tasten.
11. Tryk på **▲ / ▼** knappen for at vælge **Søg**.
12. Tryk på knappen **▶**-tasten og derefter **◀ / ▶** hvis du ønsker at fortsætte søgningen. Søgningen stopper, hvis der findes en station.



13. Tryk på knappen **OK** for at gemme programmet.
14. Hvis du vil gemme flere stationer, skal du gentage trin 3 til 13.
15. Tryk på knappen **TV/AV** for at returnere til normal TV-visning.

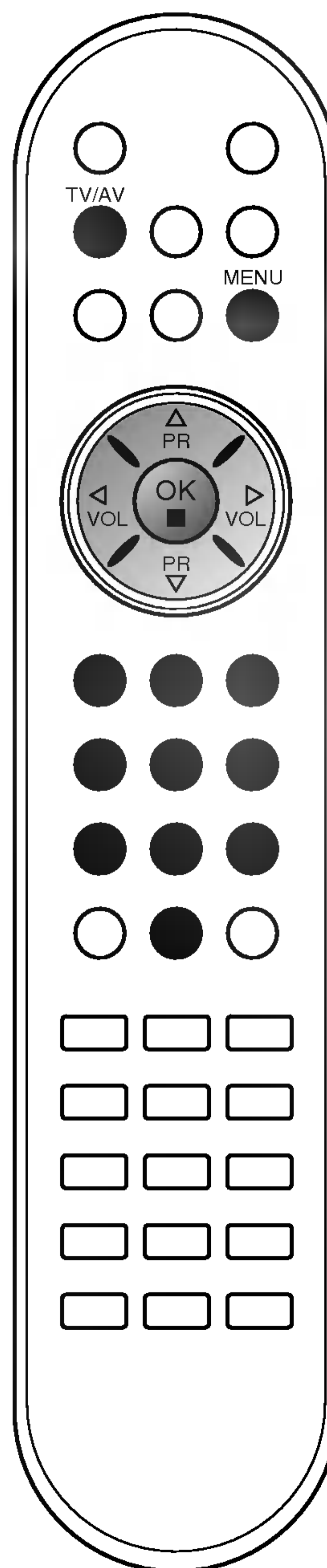
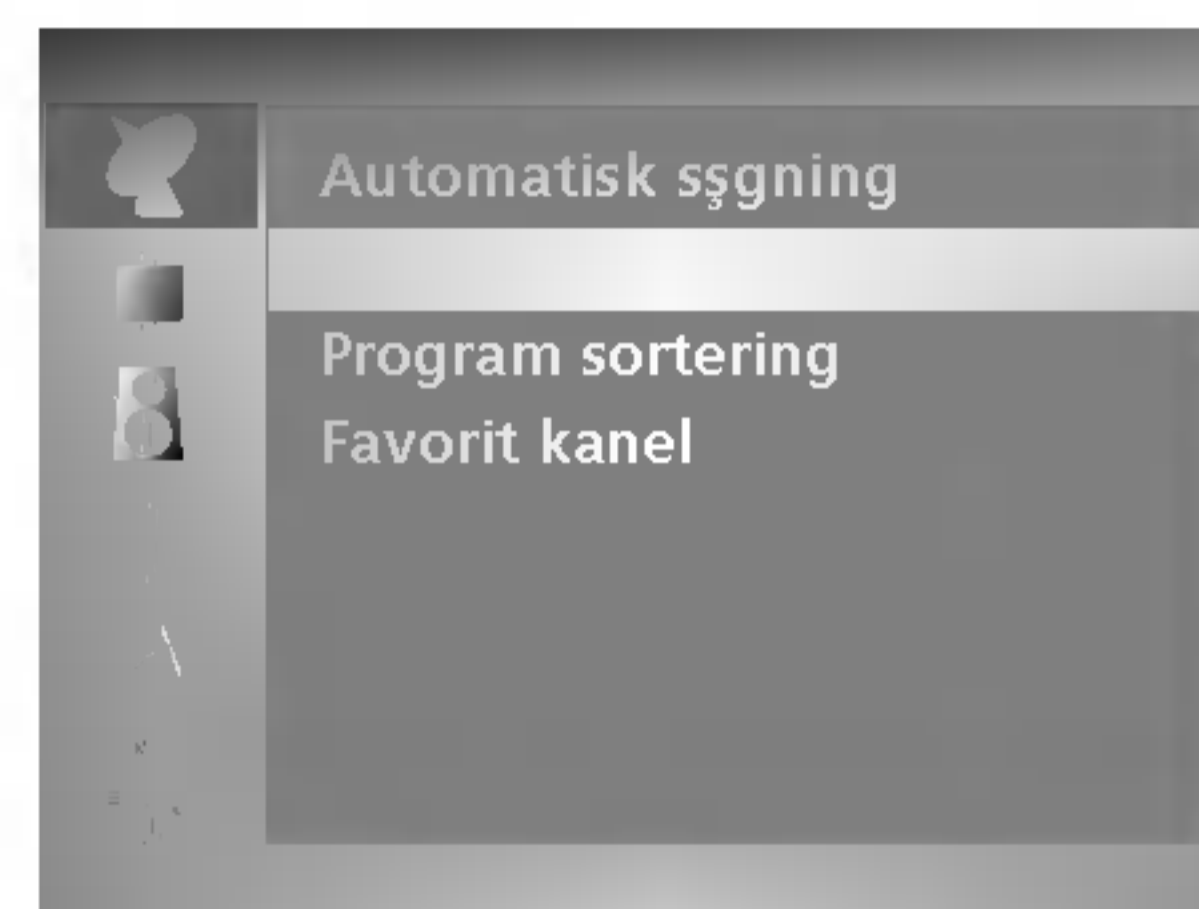

---

## Programmere TV-stationer

---

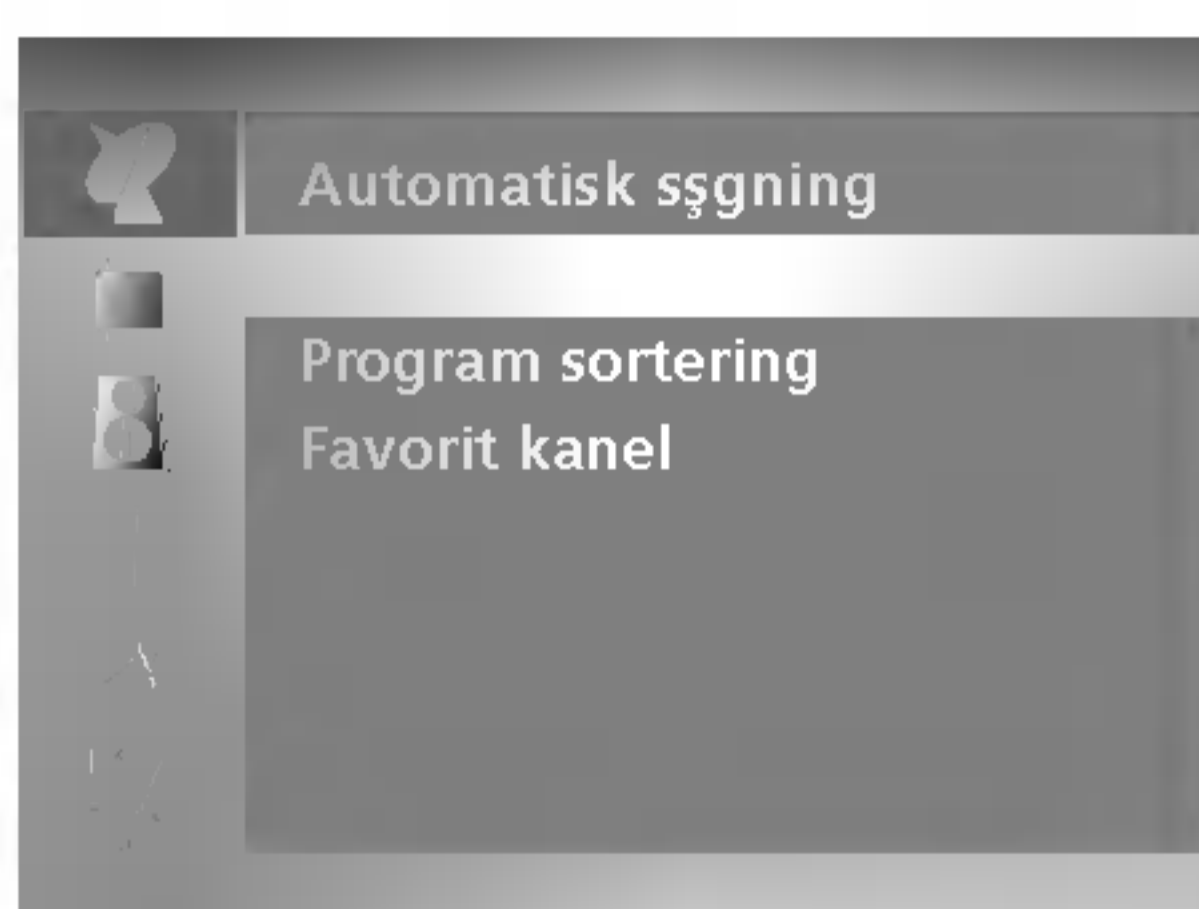

### Tilskrive et stationsnavn

1. Gentag trin 1 til 2 i 'Manuel programindstilling'.
2. Tryk på ► -tasten og derefter ▲ / ▼-tasten for at vælge **Navn**.
3. Tryk på ► -tasten og derefter ▲ / ▼. De kan anvende blank, +, -, tallene fra **0 - 9** samt alfabetet fra **A - Z**.  
With the ◀ button you can select in the opposite direction.
4. Vælg næste position ved at trykke på ◀ / ►-tasten og derefter vælge næste karakter.
5. Tryk på knappen **OK** for at gemme programmet.
6. Tryk på knappen **TV/AV** for at returnere til normal TV-visning.

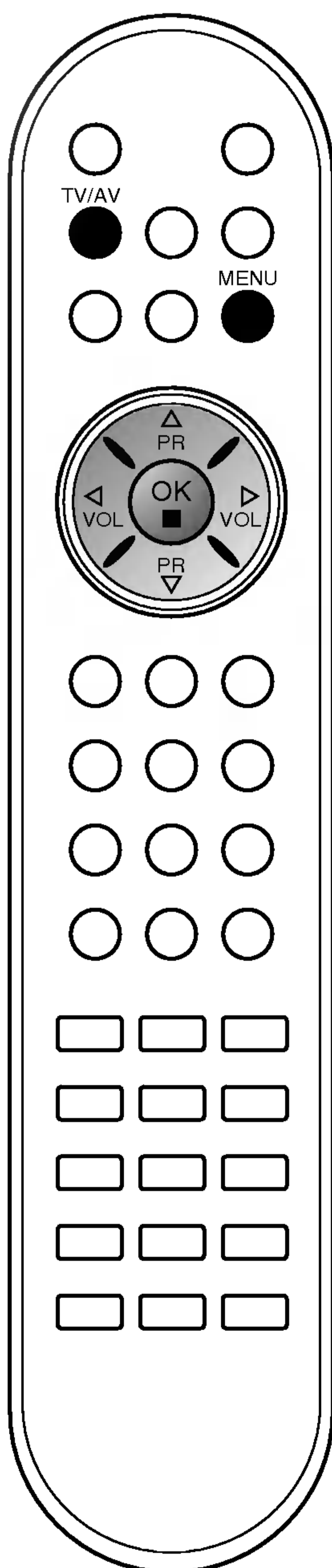

# Programmere TV-stationer

## Programredigering

Denne funktion sætter Dem i stand til at slette eller skippe lagrede programmer. De kan endvidere flytte stationer til andre programnumre eller indsætte en blank station på et programnummer.

1. Tryk på **MENU**-tasten og derefter på **▲ / ▼**-tasten for at vælge **KANAL**-menuen.
2. Tryk på **▶**-tasten og derefter **▲ / ▼**-tasten for at vælge **Program sortering**.
3. Tryk på knappen **▶** for at skifte til tilstanden **Program sortering**.

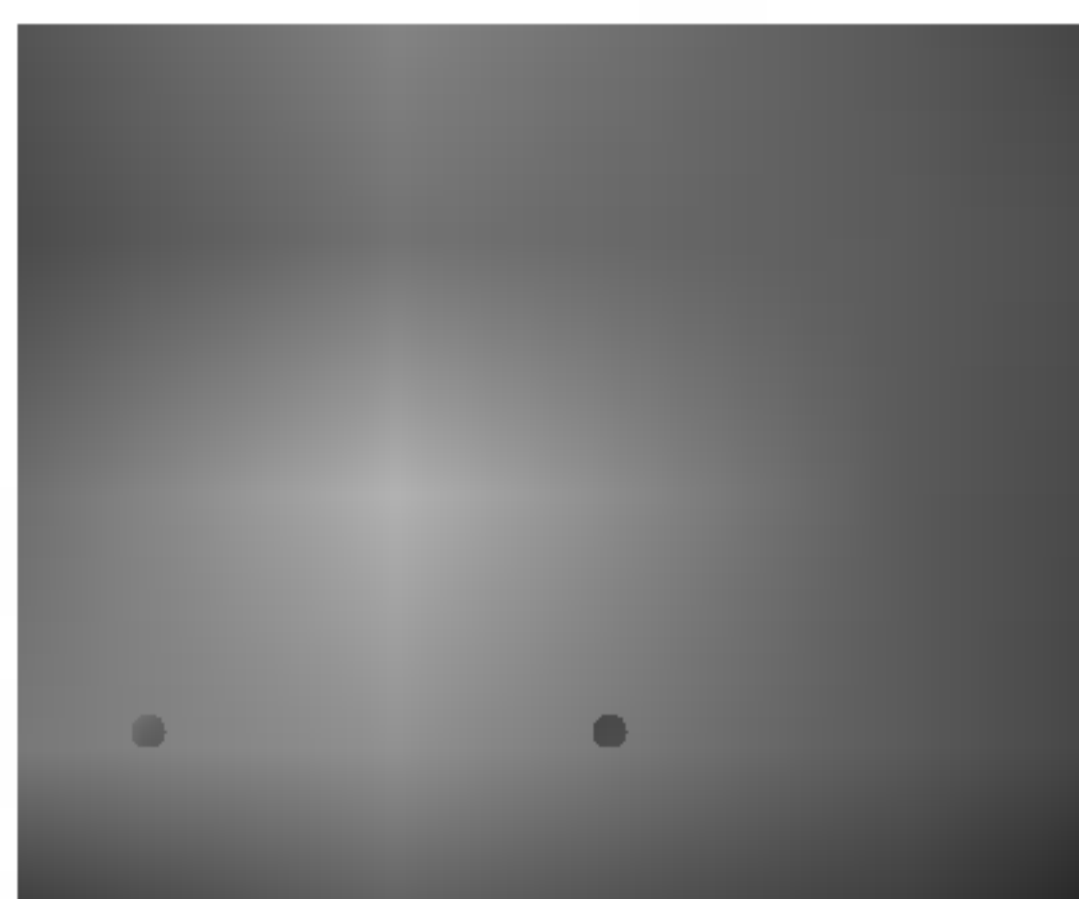

### Slette et program

1. Vælg det program, som skal slettes, ved at trykke på knappen **▲ / ▼** eller **◀ / ▶**.
2. Tryk 2 gange på den **RØDE** knap. Det markerede program slettes, og de efterfølgende programmer flyttes en position fremad.

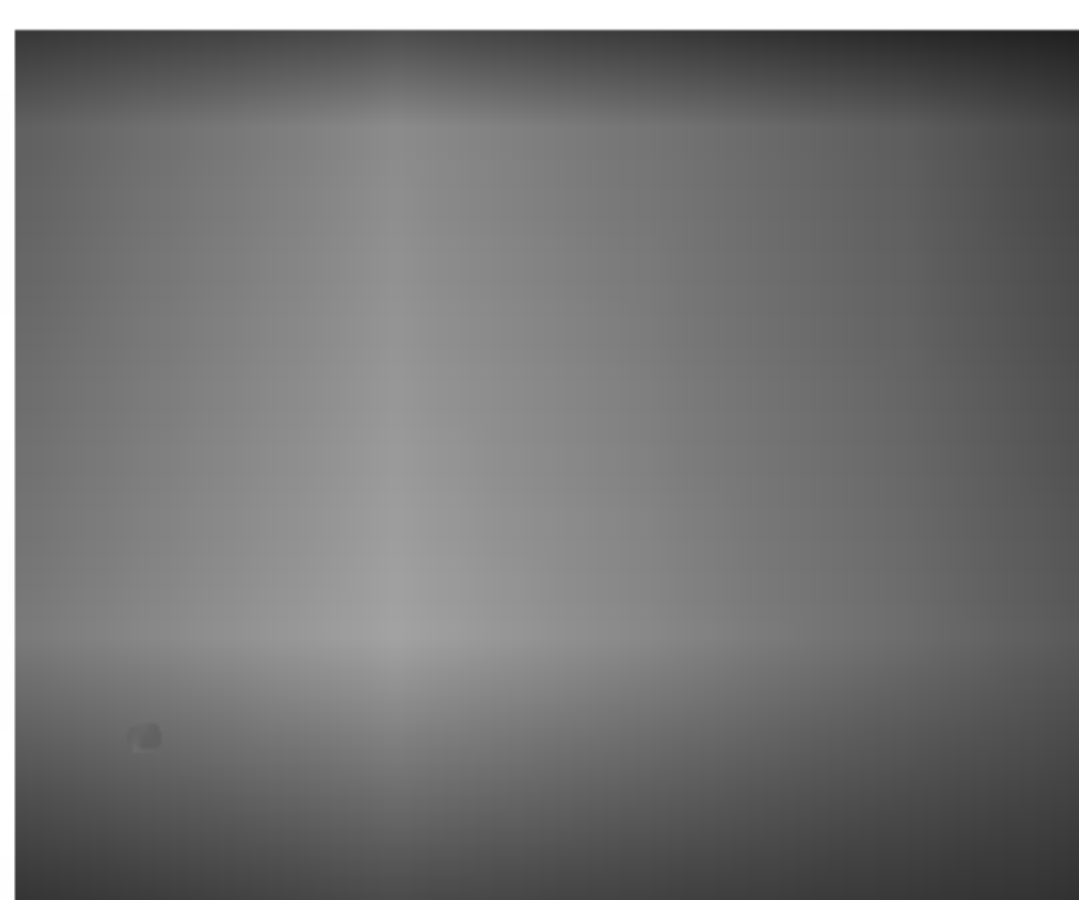

### Kopiere et program

1. Vælg det program, som skal kopieres, ved at trykke på knappen **▲ / ▼** eller **◀ / ▶**.
2. Tryk på den **GRØNNE** knap. Alle efterfølgende programmer flyttes en position fremad.

### Flytte et program

1. Vælg det program, som skal kopieres, ved at trykke på knappen **▲ / ▼** eller **◀ / ▶**.
2. Tryk på den **GULE** knap.
3. Flyt programmet til det ønskede programnummer ved at trykke på knappen **▲ / ▼** eller **◀ / ▶**.
4. Afslut funktionen ved at trykke på den **GULE** knap.

### Springe over et program

1. Vælg det program, som skal springes over, ved at trykke på knappen **▲ / ▼** eller **◀ / ▶**.
2. Tryk på den **BLÅ** knap. Det program, som springes over, vises med blåt.
3. Hvis du ønsker at aktivere programmet igen, skal du trykke på den **BLÅ** knap igen. Når et programnummer er skippet (springes over), betyder det, at du ikke kan vælge det med **▲ / ▼** knappen ved normal TV anvendelse. Hvis du alligevel ønsker at vælge et skippet programnummer, så vælg det med **NUMMERTASTERNE** eller vælg det i programredigeringsmenuen.

Tryk på knappen **TV/AV** for at returnere til normal TV-visning.

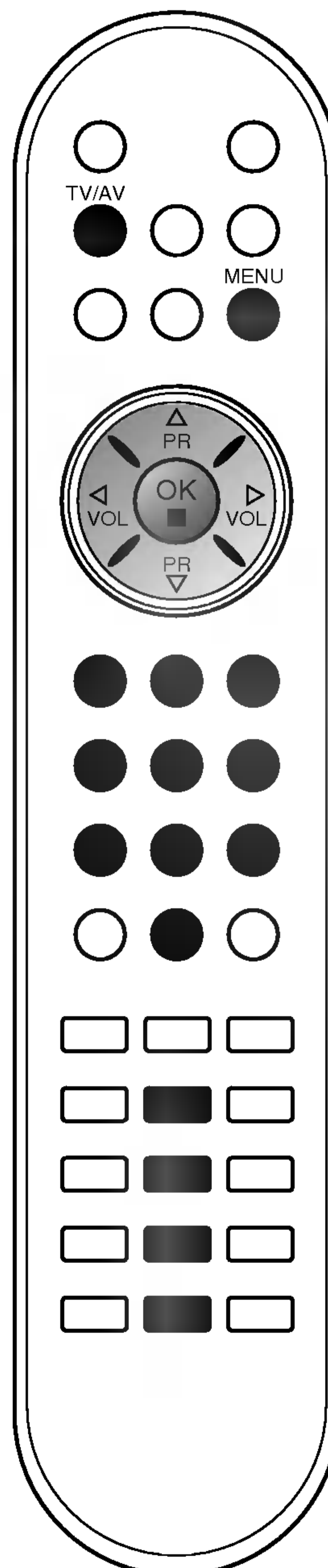

# Programmere TV-stationer

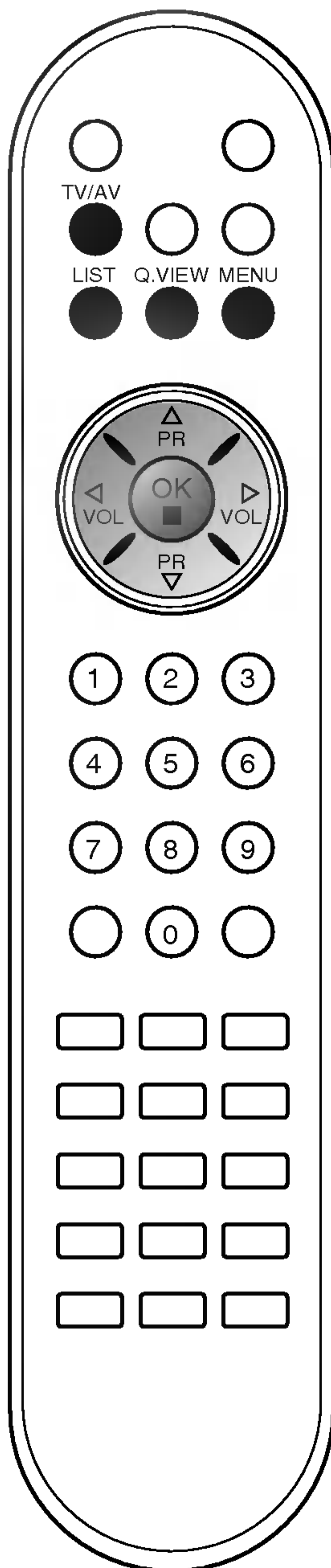
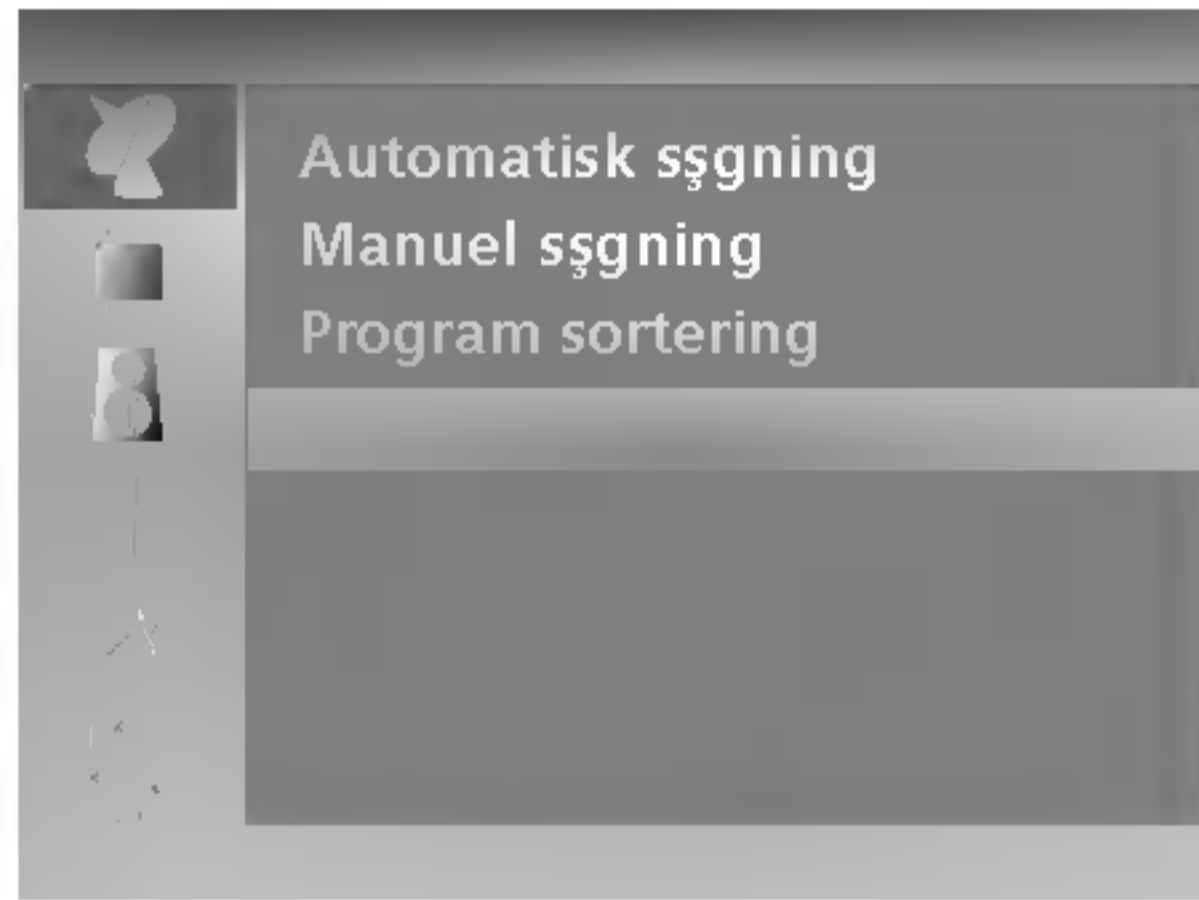

## Favoritkanal

Med denne funktion har du mulighed for at vælge dine Favoritkanaler direkte.

1. Tryk på **MENU**-tasten og derefter på **▲** / **▼**-tasten for at vælge Kanal-menuen.
2. Tryk på **▶** -tasten og derefter **▲** / **▼**-tasten for at vælge **Favorit kanal**.

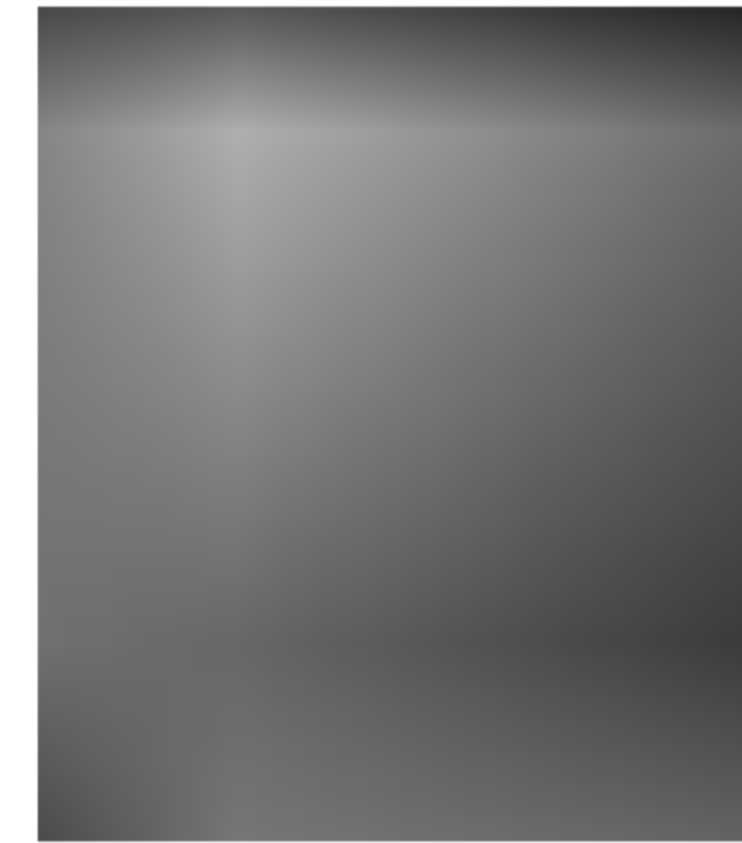

3. Tryk på **▶** -tasten og derefter **▲** / **▼**-tasten for at vælge **Tænd** eller **Sluk**.
4. Tryk på **▲** / **▼**-tasten for at vælge -- -----.
5. Vælg et ønsket program med **◀** / **▶**-tasten.
6. For at gemme et andet program gentages trin 4 og 5. Du kan gemme op til 8 programmer.
7. Tryk på knappen **TV/AV** for at returnere til normal TV-visning.

Tryk flere gange på **Q.VIEW** -tasten for at vælge mellem gemte Favoritkanaler.

## Hente programoversigt

Du kan kontrollere, hvilke programmer, du har gemt, ved at åbne programoversigten.

### Vise programoversigten

Tryk på **LIST** knappen for at hente funktionen. Programoversigten fremkommer på skærmen. En programoversigt indeholder 10 programmer, se nedenfor.

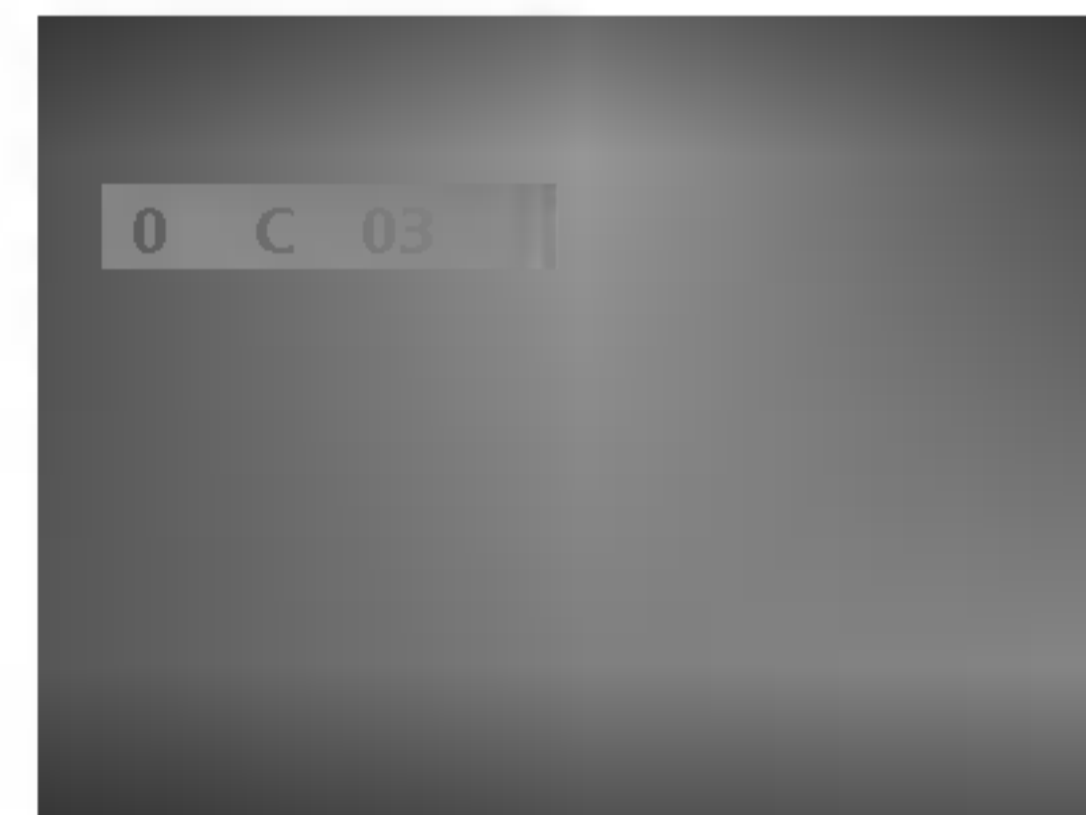

### Bemærk :

- a. Det kan være at nogle programmer vises med blåt. Det er programmer, der springes over under automatisk programmering og når fjernsynet er i tilstanden Programme.
- b. Programmer, der vises som et kanalnummer, er programmer, der ikke er tilskrevet et stationsnavn.

### Vælg et program i programoversigten

Brug knappen **▲** / **▼** til at vælge et program over eller under og knappen **◀** / **▶** til at vælge et program til højre eller venstre. Normale programmer vises med grønt, programmer, som springes over og vises med blåt.

Tryk på knappen **OK**.

Fjernsynet skifter til det valgte programnummer.

### Bladre i programoversigten

Programoversigten indeholder 10 sider med op til 100 programmer. Du kan bladre i siderne ved at trykke på knapperne **▲** / **▼** eller **◀** / **▶**.

Tryk på knappen **TV/AV** for at returnere til normal TV-visning.

# Billedjustering

## PSM (hukommelse for billedindstillinger)

1. Tryk på **MENU**-tasten og derefter på **▲** / **▼**-tasten for at vælge Billede-menuen.
2. Tryk på **▶** -tasten og derefter **▲** / **▼**-tasten for at vælge **PSM**.
3. Tryk på **▶** -tasten og derefter **▲** / **▼** -tasten for at vælge en af billedindstillingerne i **PSM**-menuen.
4. Tryk på **OK**-tasten.

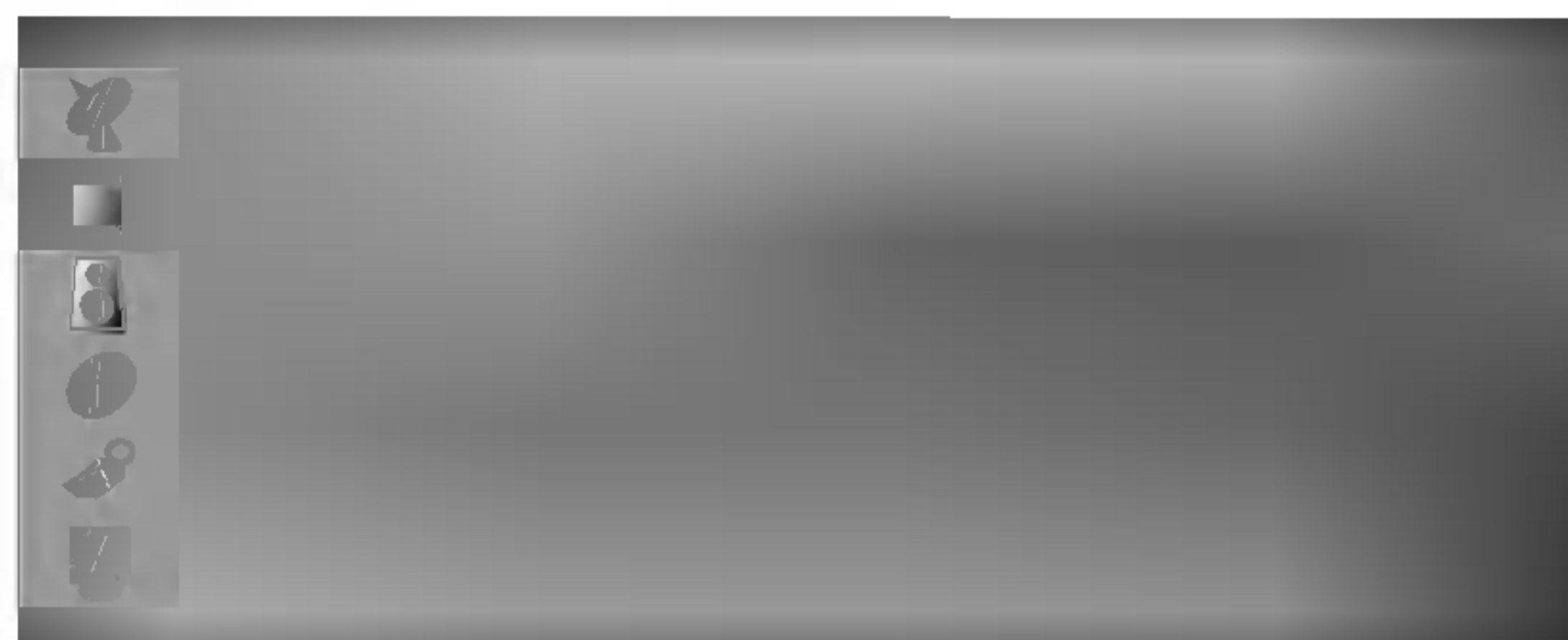

5. Tryk på knappen **TV/AV** for at returnere til normal TV-visning.

Du kan også aktivere en billedindstilling (**Dynamisk**, **Standard**, **Mild**, **Spil** eller **Bruger**) med **PSM**-tasten på fjernbetjeningen. **Dynamisk**, **Standard**, **Mild** og **Spil** er fabrikkens indstillinger og kan ikke ændres.

## Billedjustering

De kan indstille billedets kontrast, lys, farver intensitet, skarphed til ønsket niveau.

1. Tryk på **MENU**-tasten og derefter på **▲** / **▼**-tasten for at vælge Billede-menuen.



2. Tryk på knappen **▲** / **▼** for at vælge den billedindstilling, du vil ændre.
3. Juster indstillingen ved at trykke på knappen **◀** / **▶**.
4. Tryk på knappen **TV/AV** for at returnere til normal TV-visning.

**Bemærk** : Kun **Kontrast** og **Lys** vises i **PC**-modus.

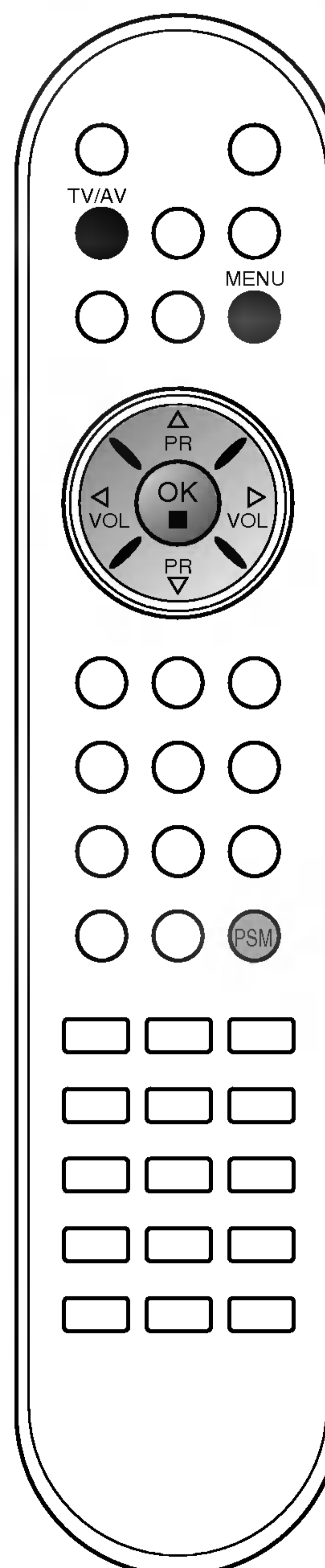



---

# Billedjustering

---

## Valg af billedformat (alternativ)

Du kan se fjernsyn i to forskellige billedformater ; 16:9, 14:9, Zoom, Auto, 4:3.

Tryk på **ARC** knappen for at skifte til Wide eller 4:3 format.

### 16:9

Du kan nyde bredformat programmer (16:9) såvel som traditionelle 4:3 format programmer i 16:9 tilstanden.

Bredformat programmer ses på skærmen, som de er, mens normale 4:3 programmer strækkes ud, så billederne fylder hele 16:9 skærmen.

### 14:9

Billedformatet 14:9 vises på skærmen uden ændringer i billedet. I billedformatet 4:3 forstørres billedet i opad- og nedadgående retning, så billedet fylder hele skærmen.

### Zoom

Du kan opleve en storskærmseffekt ved at vælge zoom tilstanden. 4:3 billedet forstørres op så siderne netop fylder skærmen ud. Bunden og toppen af billedet kan gå tabt.

### Auto

Når TV-apparatet modtager wide screen signalet fra AV SCART indgangen, vil det automatisk skifte til det aktuelle format.

### 4:3

Dette billedformat er i forholdet 4 til 3 som på traditionelle TV.

**Bemærk :** I **PC-tilstand** er kun skærmformatforholdene **16:9** og **4:3** tilgængelige.

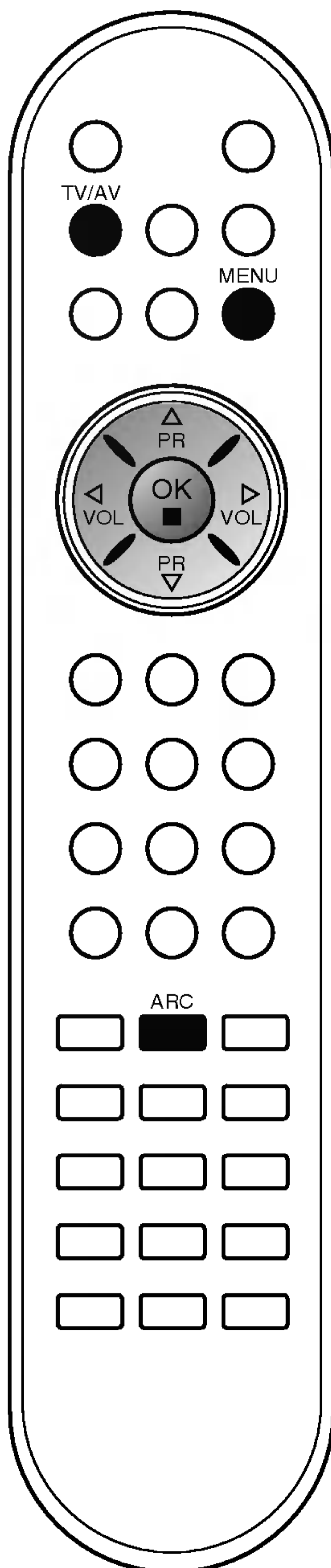

# Justere lyden

## SSM (hukommelse for lydindstillinger)

Med equalizeren kan vælges mellem 5 faste indstillinger :Flad, Musik, Film eller Tale, hvor equalizeren kan indstilles efter eget valg.

1. Tryk på **MENU**-tasten og derefter på **▲ / ▼**-tasten for at vælge Lyd-menuen.

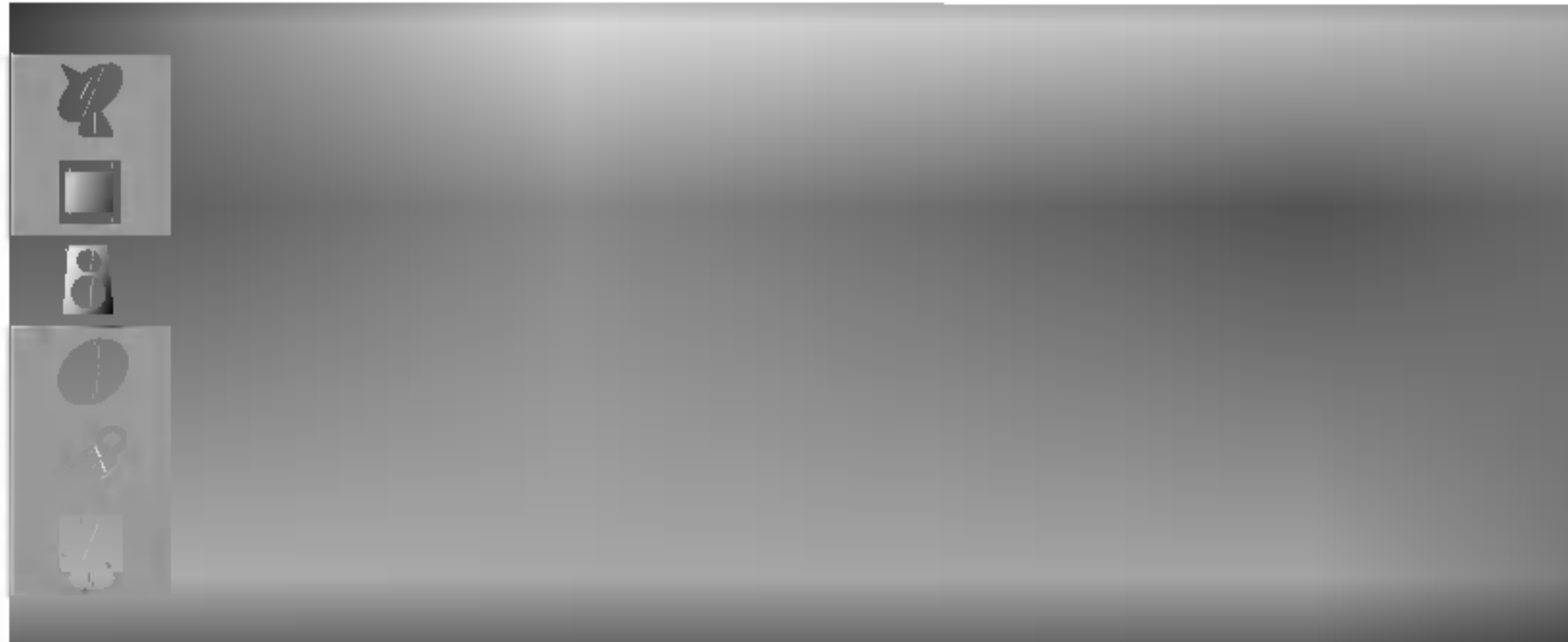

2. Tryk på **▶**-tasten og derefter **▲ / ▼**-tasten for at vælge **SSM**.
3. Tryk på **▶** tasten og derefter **▲ / ▼**-tasten for at vælge en lydindstilling i **SSM**-menuen.

### Ændring af lydfrekvens

- a. Tryk på **OK**-tasten i **Bruger**-menuen.
- b. Vælg et toneområde med **◀ / ▶** knappen.
- c. Indstil styrken på det valgte toneområde med **▲ / ▼** knappen.
- d. Tryk på **OK** knappen for at gemme indstillingen som **Bruger**.

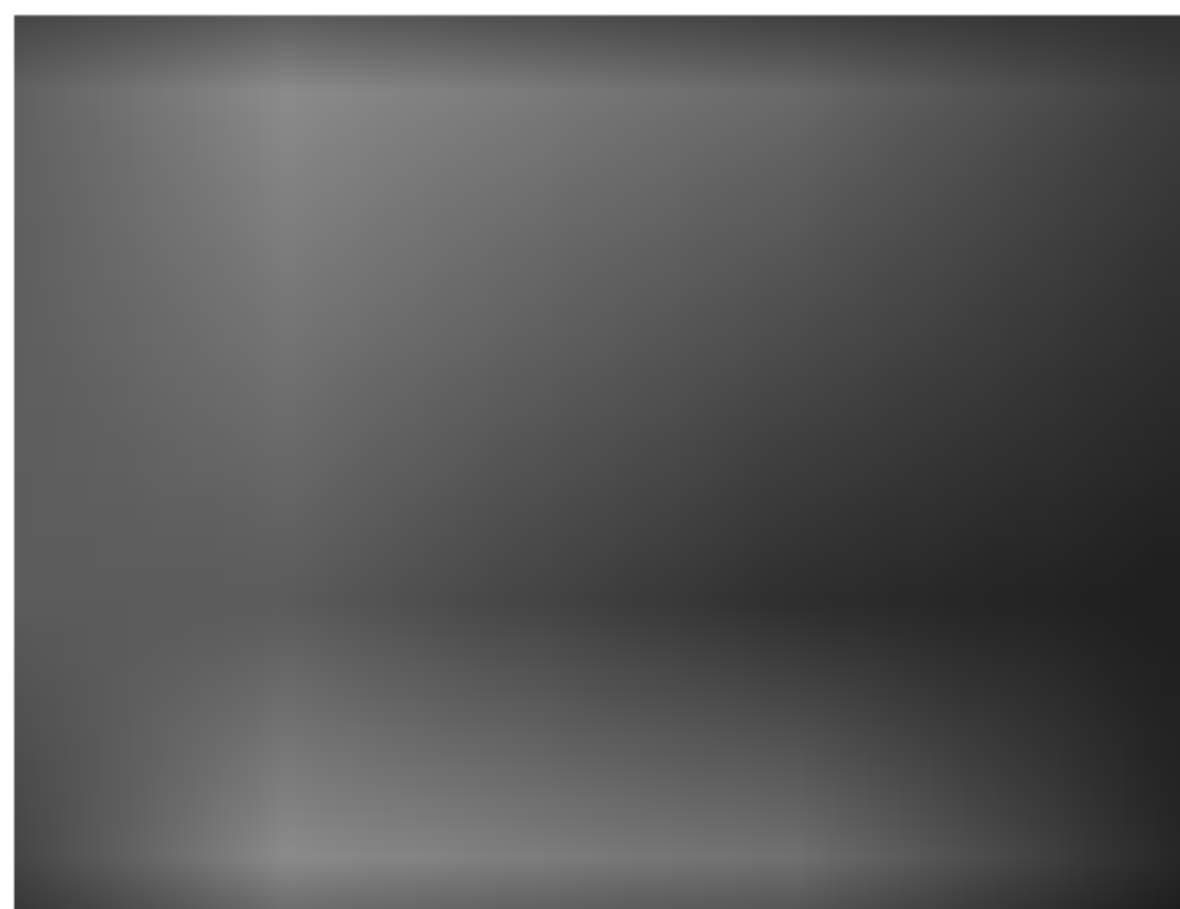

Tryk på knappen **TV/AV** for at returnere til normal TV-visning.

Du kan også vælge en lydindstilling (**Flad**, **Musik**, **Film**, **Tale** eller **Bruger**) with **SSM** button on the remote control. The sound settings. **Flad**, **Musik**, **Film** og **Tale** er fabriksindstillinger, som giver en god lyd-gengivelse passende til udsendelsens karakter.

**Bemærk :** Hvis der trykkes på **SSM** knappen efter at have foretaget en brugerindstilling i Bruger menuen, vises **Bruger** displayet altid, selv om du i forvejen har valgt en fabriksindstilling ; **Flad**, **Musik**, **Film** eller **Tale**.

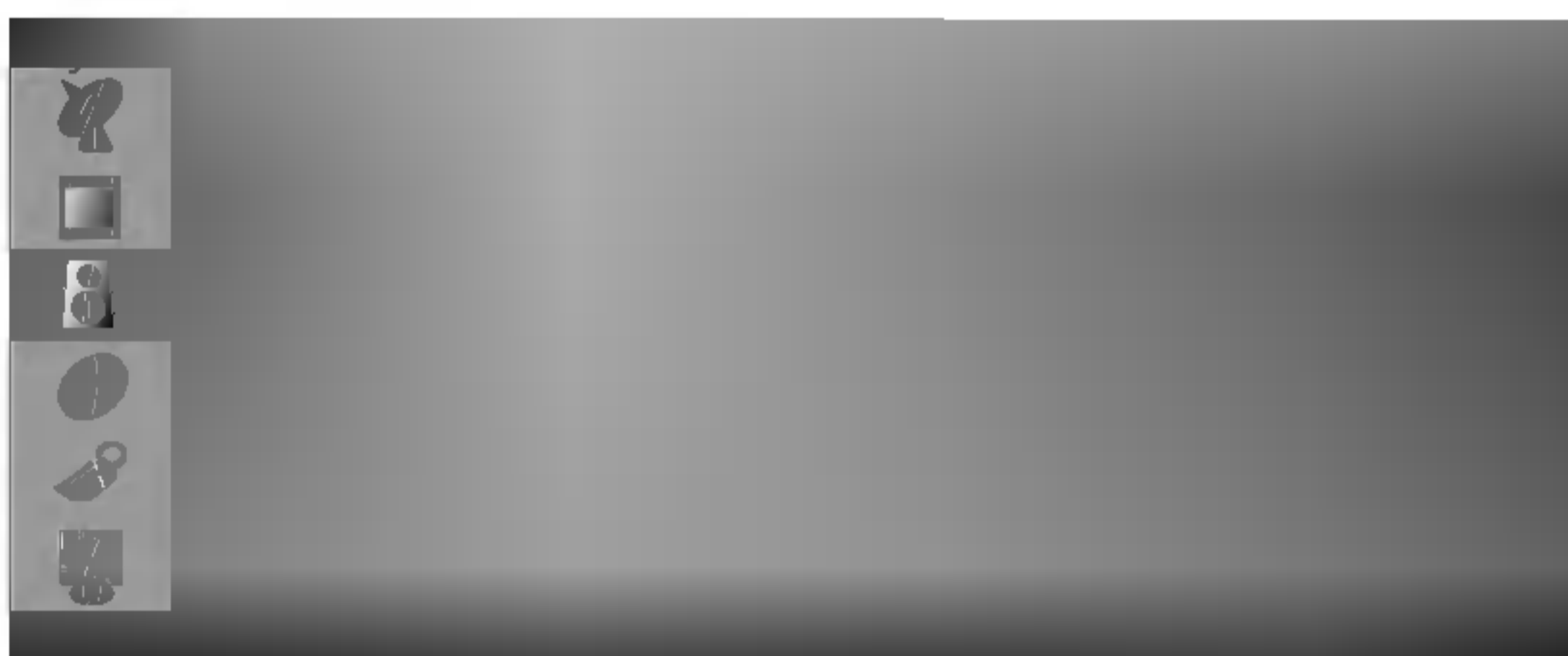

## Justere lyden

Du har mulighed for at justere balancen og aktivere AVL-funktionen (Auto Volume Leveler) for jævn volumen. AVL opretholder automatisk et jævnt volumen-niveau, selv om du skifter program.

1. Tryk på **MENU**-tasten og derefter på **▲ / ▼**-tasten for at vælge Lyd-menuen.
2. Tryk på **▶**-tasten og derefter **▲ / ▼**-tasten for at vælge den ønskede lyd-funktion **AVL** eller **Balance**.
3. Udfør den ønskede justering ved hjælp af **◀ / ▶**, **▲ / ▼** og derefter på **OK**-tasten.
4. Tryk på knappen **TV/AV** for at returnere til normal TV-visning.

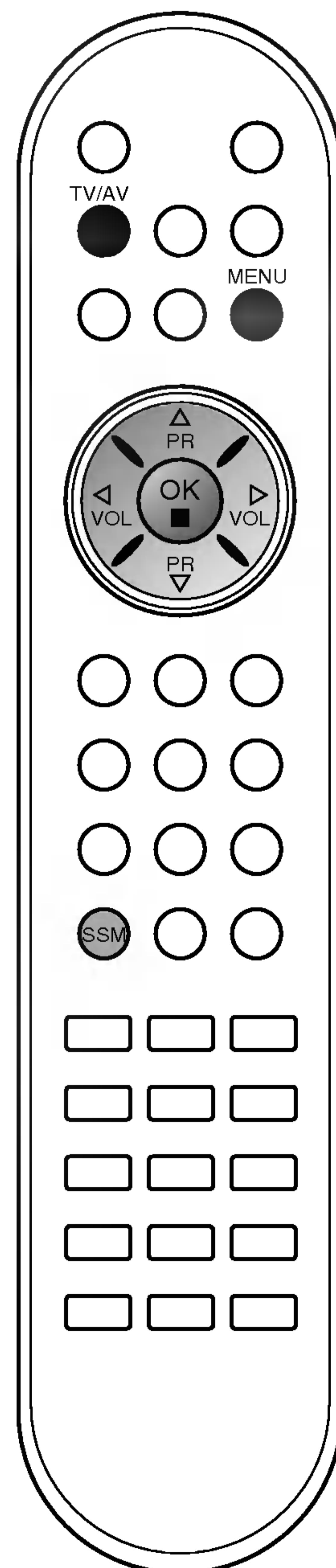
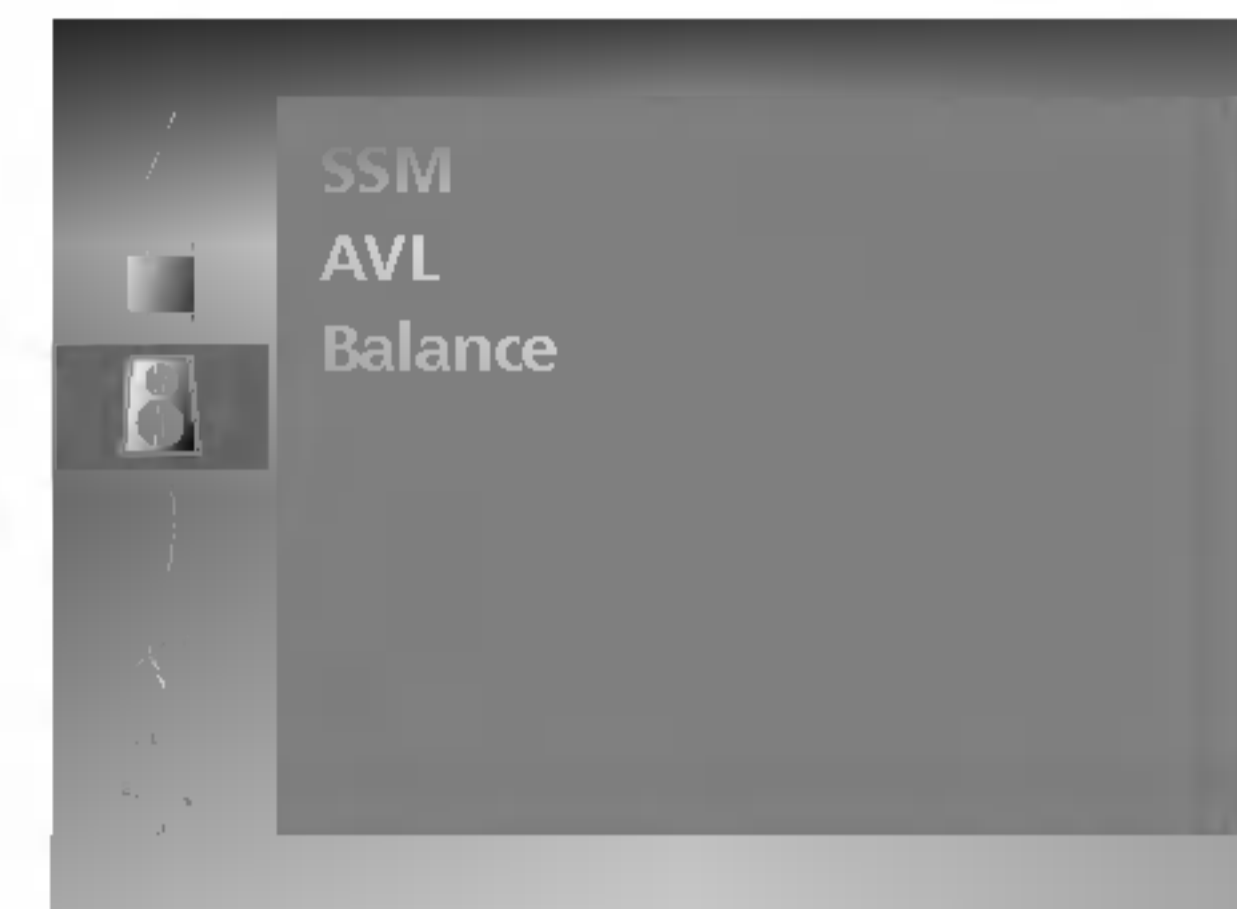

---

# Justere lyden

---

## Stereo / Dual-modtagelse

Når du vælger et program, vises der informationer om lyden i det pågældende program, når programnummeret og stationsnavnet forsvinder fra skærmen.

Udsendelse	Skærmtekst
Mono	<b>MONO</b>
Stereo	<b>STEREO</b>
Dual	<b>DUAL</b>

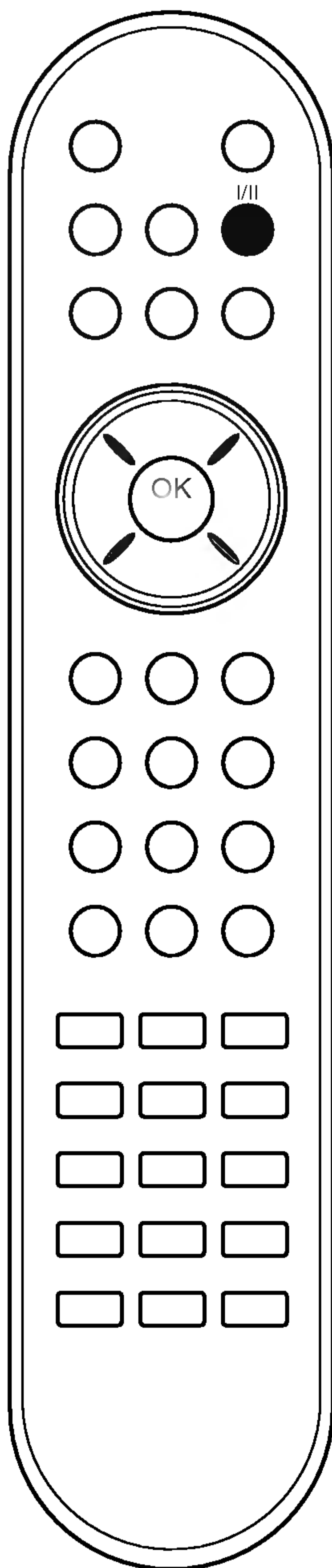

### Vælge mono lyd

Hvis et stereosignal er meget svagt, kan du skifte til mono ved at trykke på knappen I/II. Når du skifter til mono, forbedres dybden af lyden. Du kan skifte tilbage til stereo ved at trykke på knappen I/II igen.

### Vælge sprog til flersproglige udsendelser

Hvis et program modtages på to sprog, kan du skifte til **DUAL I**, **DUAL II** eller **DUAL I+II** ved at trykke gentagne gange på knappen I/II.

**DUAL I** sender udsendelsens primærsprog til højttalerne.

**DUAL II** sender udsendelsens sekundærsprog til højttalerne.

**DUAL I+II** sender et sprog i hver højttaler.

### NICAM-modtagelse (alternativ)

Hvis fjernsynet er udstyret med en NICAM-modtager, kan du vælge at modtage digital lyd NICAM (Near Instantaneous Companding Audio Multiplexing).

Du kan vælge hvilken type lyd, der skal benyttes, i forhold til de enkelte programtype, ved at trykke gentagne gange på knappen I/II.

1. Når der modtages NICAM mono, kan de vælge **NICAM MONO** eller **FM MONO**.
2. Når der modtages NICAM stereo, kan de vælge **NICAM STEREO** eller **FM MONO**. Hvis stereosignalet er svagt, så skift til **FM mono**.
3. Når der modtages NICAM dobbeltsprog, kan de vælge **NICAM DUAL I**, **NICAM DUAL II** eller **NICAM DUAL I+II** eller **MONO**. Hvis der vælges **FM mono**, fremkommer **MONO** på skærmen.

### Indstille lydudgange

I AV-tilstand kan du vælge hvilken lyd, der skal sendes til højre og venstre højttaler.

Tryk gentagne gange på knappen I/II for at vælge de indstillinger, du ønsker.

**L+R** : Audiosignalet fra audioindgang L sendes til venstre højttaler, mens audiosignalet fra audioindgang R sendes til højre højttaler.

**L+L** : Audiosignalet fra audioindgang L sendes til venstre og højre højttaler.

**R+R** : Lydsignalet fra lydindgangen R sendes til den venstre og den højre højttaler.

# TID-menu

## Ur

Tiden skal indstilles korrekt før brug af On/Off Time-funktionen.

1. Tryk på **MENU**- knappen og derefter på ▲ / ▼ -knappen for valg af TID-menuen.
2. Tryk på ►-tasten og derefter ▲ / ▼-tasten for at vælge **TIME**.

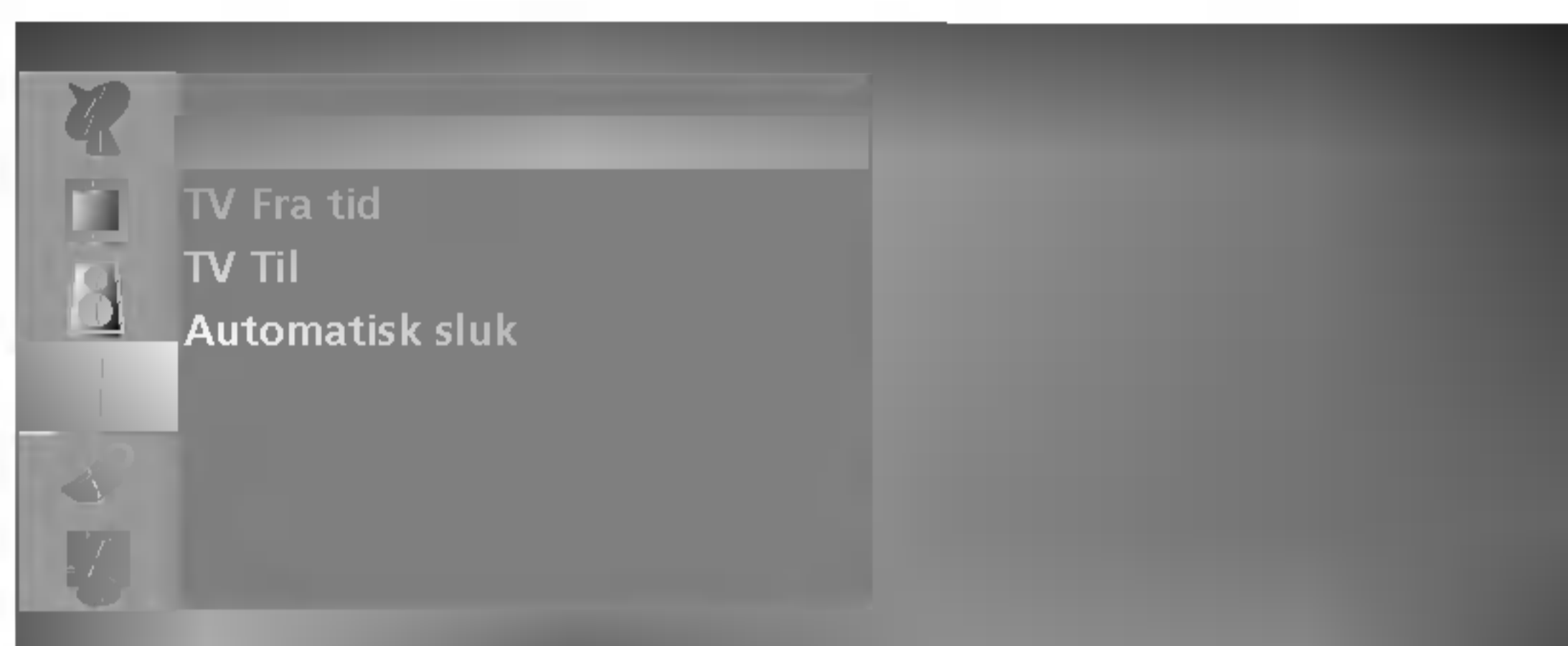

3. Tryk på ►-knappen og derefter ▲ / ▼-knappen for at ændre indstillinger for time.
4. Tryk på ►-knappen og derefter ▲ / ▼-knappen for at ændre indstillinger for minut.
5. Tryk på **MENU**-knappen for at gemme.

## On/Off-tid

Timer off-funktionen slår automatisk TV'et over på Standby-modus, når den forhåndsindstillede tid er udløbet.

1. Tryk på **MENU**- knappen og derefter på ▲ / ▼ -knappen for valg af TID-menuen.
2. Tryk på ►-tasten og derefter ▲ / ▼-tasten for at vælge **TV Fra tid** eller **TV Til**.
3. Tryk på ►-tasten og derefter ▲ / ▼-tasten for at vælge **Tænd**. For annullering af **Off/On time**-funktionen, Tryk på ▲ / ▼-tasten for at vælge **Sluk**.

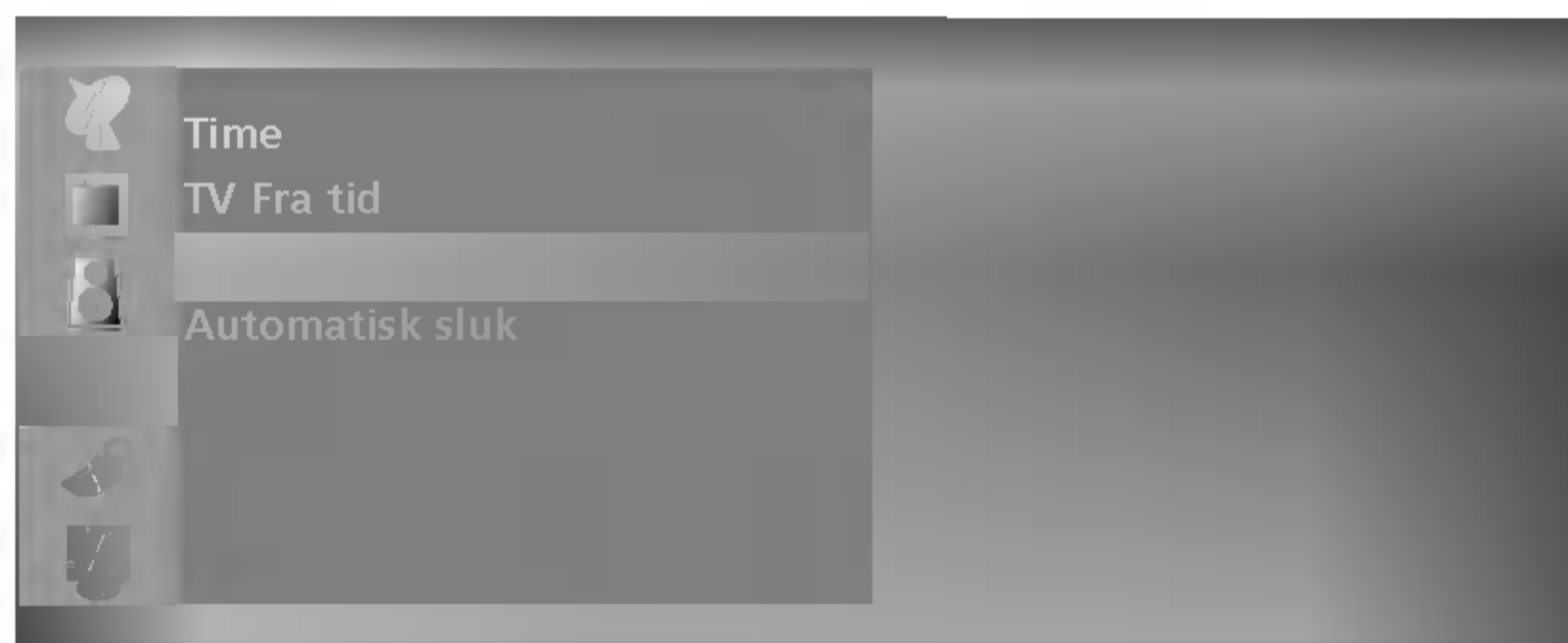

4. Tryk på ►-knappen og derefter ▲ / ▼-knappen for at ændre indstillinger for time.
5. Tryk på ►-knappen og derefter ▲ / ▼-knappen for at ændre indstilling for minut.
6. **Kun TV Til-funktion**; Tryk på ►-knappen og derefter ▲ / ▼-knappen for at regulere lydstyrkeniveauet og programnummeret.
7. Tryk på **MENU**-knappen for at gemme.

### Bemærk :

- a. I tilfælde af strømsvigt skal uret indstilles på ny.
- b. To timer efter at apparatet er tændt ved hjælp af denne funktion, vil det automatisk slukkes, hvis der ikke trykkes på en knap.
- c. Når der er indstillet tænde- og slukketidspunkter, vil disse virke dagligt på de indstillede tidspunkter.
- d. Off Timer-funktionen overtrumfer On Timer-funktionen, hvis de er indstillet til samme tidspunkt.
- e. TV'et skal være i standby-modus, for at On Timer-funktionen fungerer.

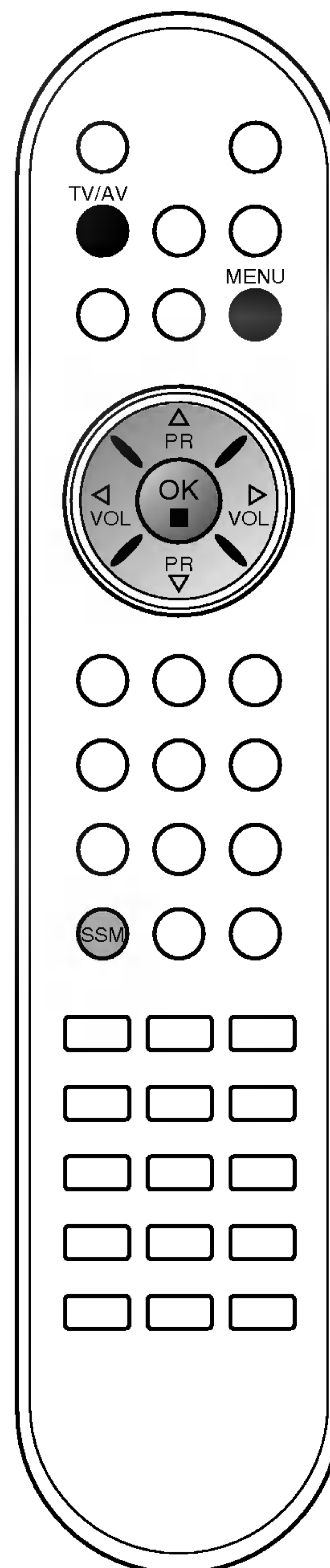

# TID-menu



## Automatisk sluk

Hvis du vælger **Tænd** i **Automatisk sluk**-rullegardin-menuen, skifter fjernsynet automatisk til standby-tilstand ti minutter efter at en fjernsynstation er holdt op med at sende.

1. Tryk på **MENU**- knappen og derefter på **▲** / **▼**-knappen for valg af TID-menuen.
2. Tryk på **▶**-tasten og derefter **▲** / **▼**-tasten for at vælge **Automatisk sluk**.
3. Tryk på **▶**-tasten og derefter **▲** / **▼**-tasten for at vælge **Tænd** eller **Sluk**.



4. Tryk på **MENU**-knappen for at gemme.

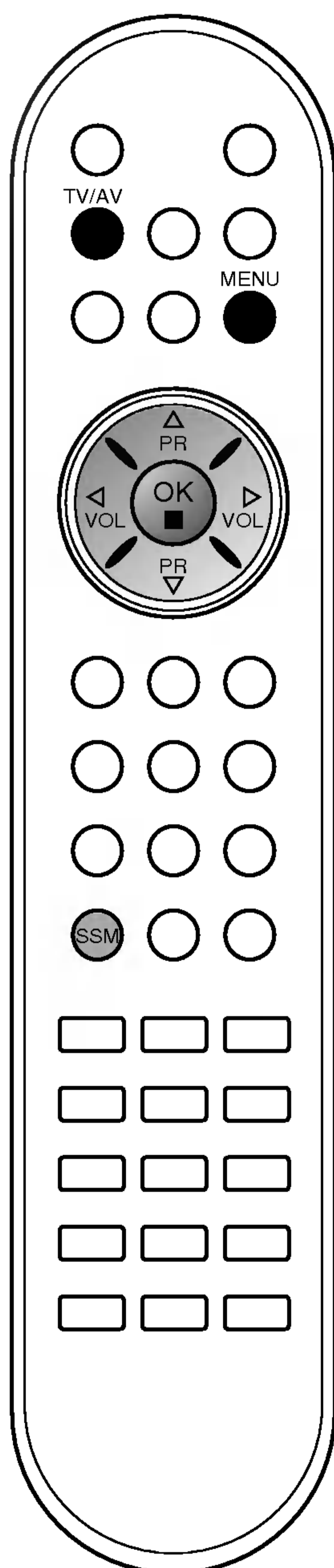

## Sleep timer

Med sleep timer funktionen aktiv behøver man ikke at huske at slukke apparatet. Apparatet vil slukke automatisk efter det valgte antal minutter.

Vælg antal minutter ved at trykke gentagne gange på **SLEEP** knappen. 'zzz Sluk' vil fremkomme på skærmen efterfulgt af **10, 20, 30, 60, 90, 120, 180** og **240**. Timeren vil nu tælle nedad fra det valgte antal minutter.

### Bemærk :

- a. Tryk en gang på **SLEEP** knappen for at se tilbageværende tid til slukning.
- b. Afbryd funktionen ved at trykke gentagne gange på **SLEEP** knappen, indtil 'zzz Sluk' vises.
- c. Funktionen afbrydes også, hvis du slukker for apparatet.

## Andre funktioner

### TV-, AV- og PC-tilstande

Fjernsynet kan indstilles til TV-, AV- eller PC tilstand. AV-tilstand benyttes, når der kobles en videoptager (VCR), eller andet eksternt udstyr til fjernsynet.

**Bemærk :** Hvis du tilkobler en videoptager til antennestikket, skal fjernsynet være i TV-tilstand. Yderligere oplysninger, se afsnittet 'Tilkobling af eksternt udstyr'.

1. Tryk på **MENU**-tasten og derefter på **▲** / **▼**-tasten for at vælge **INDSTILLINGER**-menuen.
2. Tryk på **▶** -tasten og derefter **▲** / **▼**-tasten for at vælge **Signal indgang**.
3. Tryk på **▶** -tasten og derefter på **▲** / **▼** -tasten for at vælge **TV**, **AV1**, **AV2**, **AV3** (alternativ), **S-Video**, **Component** (alternativ) eller **PC** (alternativ).

De forskellige AV tilstande og de PC

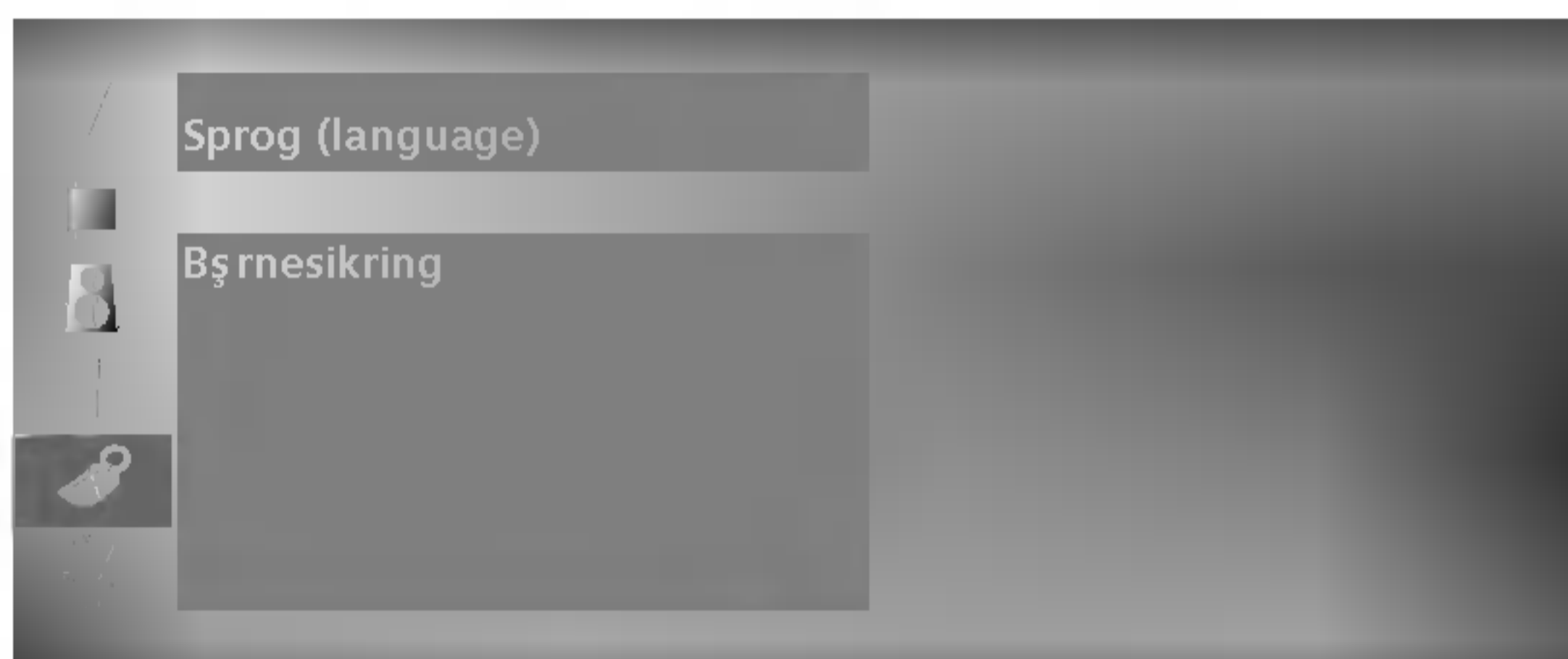

AV 1 : VCR tilkoblet til SCART-indgang bag på fjernsynet.

AV 2 : VCR tilkoblet til **AV2**-indgangene.

AV 3 : VCR tilkoblet til **AV3**-indgangene (alternativ).

S-Video : VCR tilkoblet til **S-Video**-indgangene på frontpanelet.

Component : DVD tilsluttet **DVD IN** -portene bag på fjernsynet (alternativ)

PC : PC tilsluttet til PC terminalen bag på apparatet (alternativ)

4. Tryk på knappen **TV/AV** for at returnere til normal TV-visning.

Du kan også vælge TV- eller AV-tilstand ved at trykke på knappen **TV/AV**.

I AV-tilstand kan du vælge hvilken lyd, for at returnere til almindelig TV trykkes på **▲** / **▼** knappen eller en af nummertasterne.

### Automatisk skift til AV

Hvis den tilsluttede videobåndoptager sender skiftespænding og er sluttet til Euro Scart, vil apparatet automatisk skifte til **AV1** når der trykkes på **PLAY** på videobåndoptagren. For alligevel at se TV medens videobåndoptageren afspiller, trykkes på **▲** / **▼** knappen eller en af nummertasterne.

Tryk på **TV/AV** knappen for at returnere til AV.

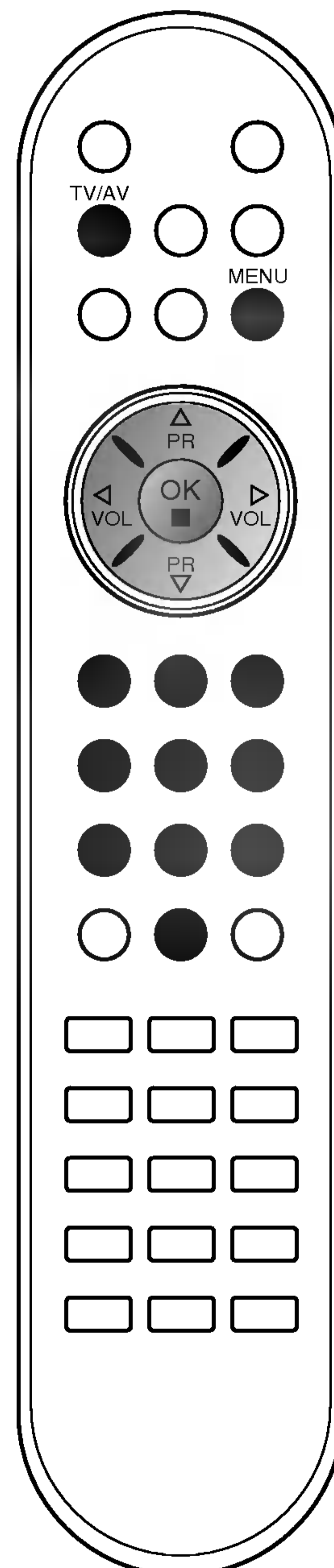
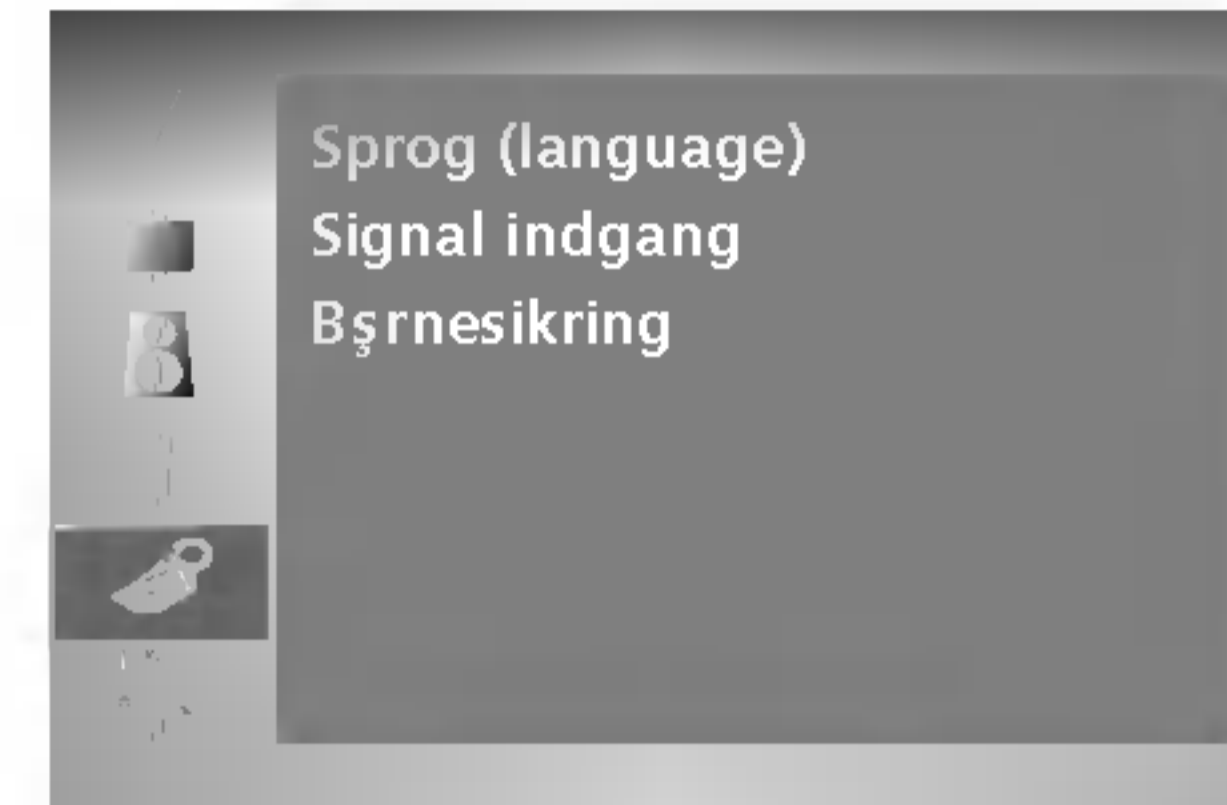

## Andre funktioner



### Børnesikring

Du kan indstille fjernsynet således, at det kun kan aktiveres ved hjælp af fjernkontrollen. Du kan bruge denne funktion til at forhindre, at fjernsynet benyttes uden din tilladelse.

1. Tryk på **MENU**-tasten og derefter på ▲ / ▼-tasten for at vælge Indstilling-menuen.
2. Tryk på ►-tasten og derefter ▲ / ▼-tasten for at vælge **Børnesikring**.
3. Tryk på ► tasten og derefter på ▲ / ▼ -tasten for at vælge **Tænd** eller **Sluk** i **Børnesikring**-menuen

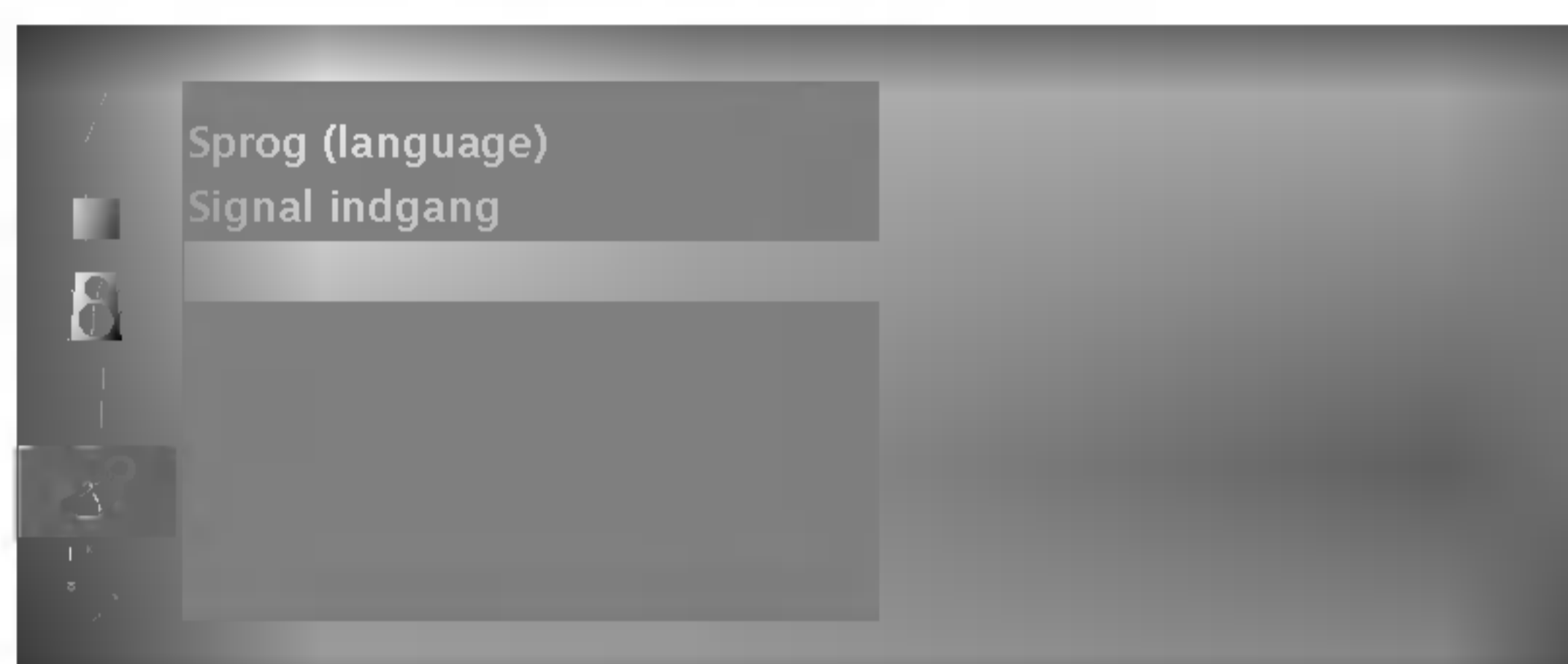

4. Tryk på knappen **TV/AV** for at returnere til normal TV-visning.

Når børnesikringen er aktiveret, vises meddelelsen **Børnesikring tænd** på skærmen, hvis der trykkes på en af knapperne på sidepanelet, mens fjernsynet er tændt.

**Bemærk** : Meddelelsen vises ikke når der trykkes på en af knapperne på sidepanelet, mens en menu vises på skærmen.

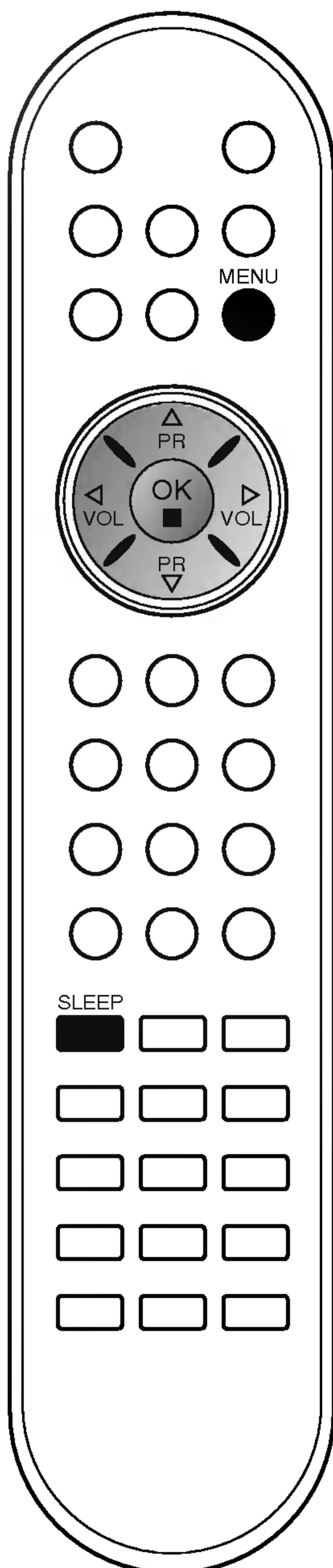

---

# Teletekst

---

Teletekst (eller TOP-tilstand) er en tillægs-funktion, så det er udelukkende fjernsyn, der har denne funktion, der kan modtage teletekst.

Teletekst er en gratis seerservice, som udsendes af de fleste TV-stationer, og som indeholder opdaterede informationer om nyheder, vejrmedlinger, TV-programmer, priser for betaling-skanaler og meget mere.

Teletekstdekoderen i dette fjernsyn kan vise systemerne SIMPLE, TOP og FASTEXT. SIMPLE (standard teletekst) består af et antal sider, der vælges direkte ved at indtaste det tilhørende sidenummer. TOP og FASTEXT er mere moderne metoder, der gør det enkelt og hurtigt at finde oplysninger i teletekst.

## Tænde og slukke

Tænd for teletekst ved at trykke på knappen **TEXT**. Den første side, eller den side du så på sidst, vises på skærmen. Overskriften på skærmen viser to sidetal, navnet på TV-stationen og dato og klokkeslæt. Det første sidetal viser, hvilken teletekstsider, der vises. Det andet sidetal viser, hvilken side der søges efter. Tryk på knappen **TEXT** hvis du vil slukke teletekst. Fjernsynet skifter tilbage til den forrige tilstand.

## SIMPLE-tilstand

### Vælge side

1. Indtast det ønskede sidetal som et trecifret tal ved hjælp af CIPHER-tasterne. Hvis du kommer til at trykke på et forkert tal, må du skrive tre cifre, og så indtaste det rigtige sidetal på ny. Hvis det ønskede sidetal ikke er tilgængeligt, blinker sidetallet, f.eks "300", i et par sekunder.
2. Du kan vælge den foregående eller den efterfølgende side ved at trykke på knappen ▲ / ▼.

### Tilknytte en farvekode til en teletekstsider i LIST-tilstand

Hvis fjernsynet er i SIMPLE, TOP- eller FASTEXT-tilstand, kan du skifte til LIST-tilstand ved at trykke på knappen **EM**.

Du kan tilknytte en farvekode til fire bestemte teletekstsider, som du dermed kan vælge direkte ved at trykke på de tilhørende farvede knapper på fjernkontrollen.

1. Tryk på en farvet knap.
2. Brug CIPHER-tasterne til at vælge den side, du vil give en farvekode.
3. Tryk på knappen **OK**. Sidenummerer blinker en gang og er nu gemt. Du kan nu vælge denne teletekstsider ved at trykke på den samme knap.
4. Du kan programmere de tre andre farvede knapper på samme måde.

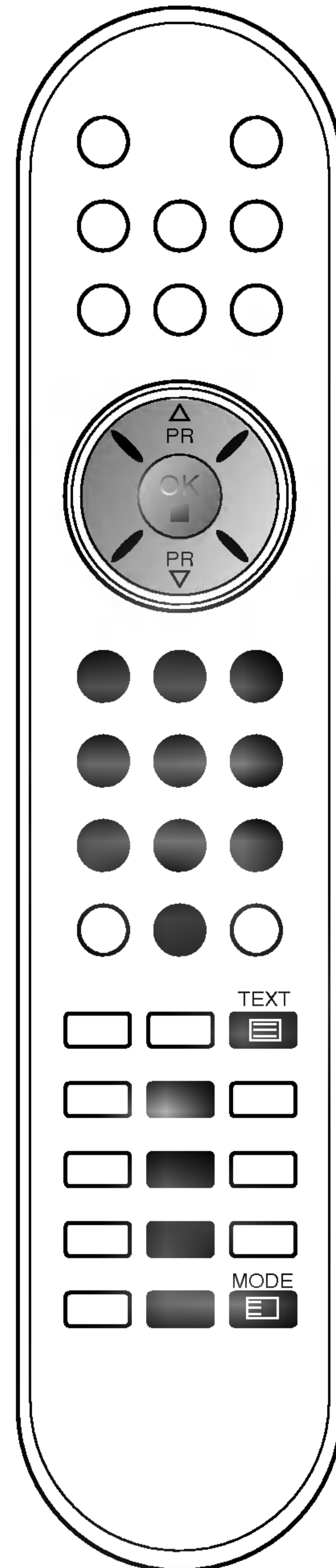



---

# Teletekst

---

## TOP-tilstand (alternativ)

Brugervejledningen viser fire felter nederst på skærmen - rød, grøn, gul og blå. Det gule felt repræsenterer den næste gruppe, det blå felt den næste blok.

### Vælge gruppe / blok / side

1. Ved at trykke på den BLÅ knap kan du flytte fra blok til blok.
2. Du kan flytte til den næste gruppe ved at trykke på den GULE knap. Der bladres automatisk videre til næste blok.
3. Du kan bladre videre til den næste side, med automatisk skift til næste gruppe, ved at trykke på den GRØNNE knap. Du kan også bruge knappen ▲.
4. Den RØDE knap skifter tilbage til forrige side. Du kan også bruge knappen ▼.

### Direkte valg af side

På samme måde som i SIMPLE-tilstand, kan du, når fjernsynet er i TOP-tilstand, vælge en bestemt side ved at indtaste et trecifret sidetal med CIFFER-tasterne. Hvis den valgte side ikke er tilgængelig, blinker sidetallet, f.eks. "300", i et par sekunder.

## FASTEXT-tilstand

Teletekstsiderne har en farvekode i underkanten af skærmen. Du vælger en side ved at trykke på den knap, der har samme farve.

### Vælge side

1. Åbn indholdsfortegnelsen ved at trykke på knappen .
2. Du kan vælge sider, der har en farvekode i skærmens underkant, ved at trykke på den knap, der har samme farve.
3. På samme måde som i SIMPLE-tilstand, kan du, når fjernsynet er i FASTEXT-tilstand, vælge en bestemt side ved at indtaste et trecifret sidetal med CIFFER-tasterne.
4. Du kan vælge den foregående eller den efterfølgende side ved at trykke på knappen ▲ / ▼.

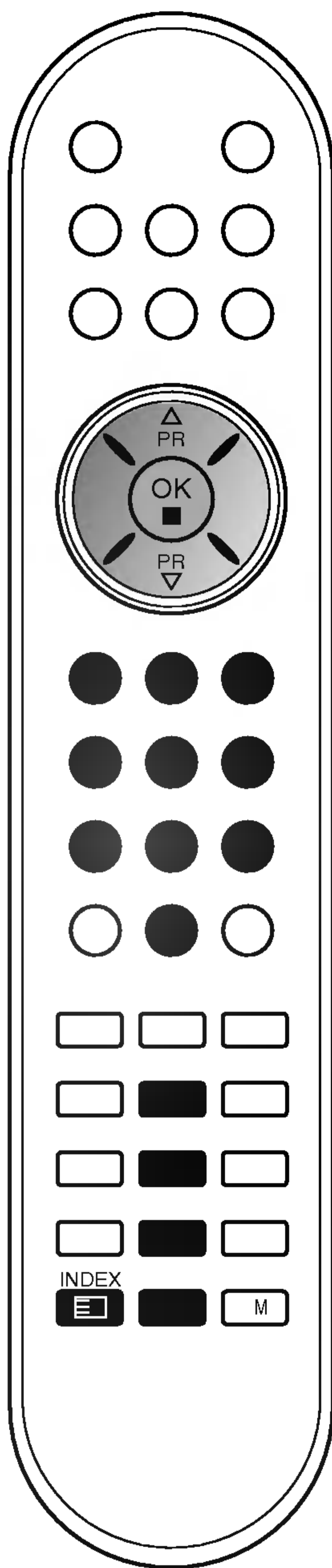

# Teletekst

## Specielle teletekst-funktioner

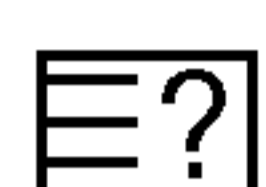

### REVEAL

Tryk på denne knap, hvis du vil se eventuelle skjulte oplysninger, f.eks. løsninger på gåder eller puslespil.

Tryk på knappen en gang til, når du vil fjerne oplysningerne fra skærmen.





### SIZE

Gør teksten dobbelt så høj.

Tryk på knappen, hvis du vil forstørre den øvre halvdel af siden. Tryk på knappen en gang til, hvis du vil forstørre den nedre halvdel af siden. Tryk på knappen en gang til, hvis du vil skifte til normal visning.



### UPDATE

Viser en fjernsynskanal, mens der ventes på en ny teletekstsider. Symbolet  vises i øverste venstre hjørne af skærmen. Når den opdaterede side er klar til at blive vist, skifter symbolet  til det aktuelle sidetal.

Tryk på denne knap, hvis du vil se teletekstsiden.



### HOLD

Standser de sideskift, der foretages automatisk, hvis en teletekstsider består af 2 eller flere underliggende sider. Antallet af underliggende sider og sidetallet for den aktuelle side vises normalt på skærmen under klokkeslættet. Når du trykker på denne knap, vises stop-symbolet i øverste venstre hjørne af skærmen, og de automatiske sideskift blokeres. Tryk på knappen en gang til, når du vil fortsætte.



### MIX

Viser de teletekstsiderne oven på fjernsynsbilledet.

Tryk på knappen en gang til, hvis du vil slukke fjernsynsbilledet.



### TIME

Ved at trykke på denne knap, kan du få vist det aktuelle klokkeslæt i øverste højre hjørne af skærmen, når du ser på et TV-program. Tryk på knappen en gang til, hvis du vil fjerne uret. I teletekst-tilstand kan du bruge denne knap til at vælge et sidetal til en underliggende side. Sidetallet vises nederst på skærmen. Du kan holde eller skifte den underliggende side ved at trykke på RØD/GRØN, ▲ / ▼ eller på en CIFFER-tast.

Luk funktionen ved at trykke en gang til.

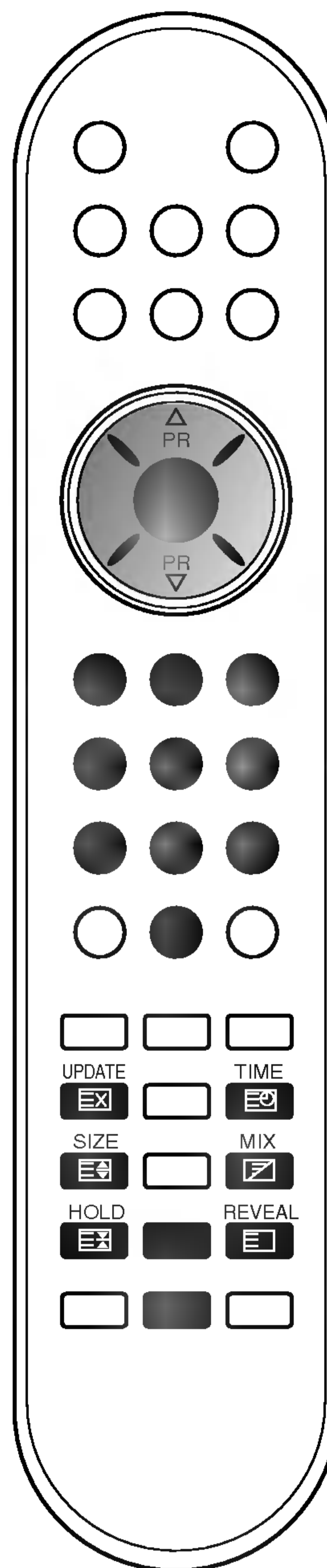

---

## Tilkobling af eksternt udstyr

---

Du kan tilkoble yderligere eksternt udstyr, som f.eks. videooptagere/afspillere til fjernsynet. Eksempler vises nedenfor.

### Antennestik

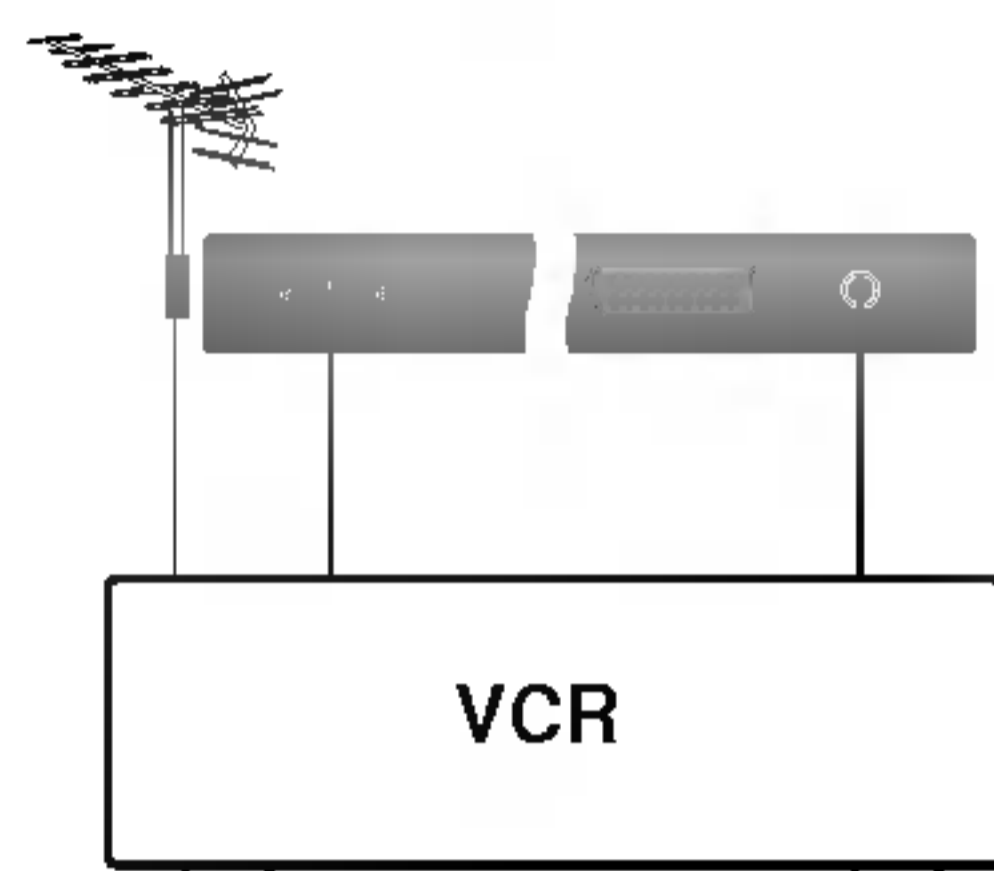

1. Tilslut RF udgangsstikket fra videobåndmaskinen til antenneindgangen på TV- apparatet.
2. Tilslut antenneledningen til RF antenneindgangen på videobåndmaskinen.
3. Vælg en ledig programplads på fjernsynet og indstil denne til videobåndoptagerens sendekanal som beskrevet i afsnittet 'Manuel programindstilling'.
4. Vælg dette programnummer når du senere skal se video.
5. Tryk på **PLAY** knappen på videobåndmaskinen.

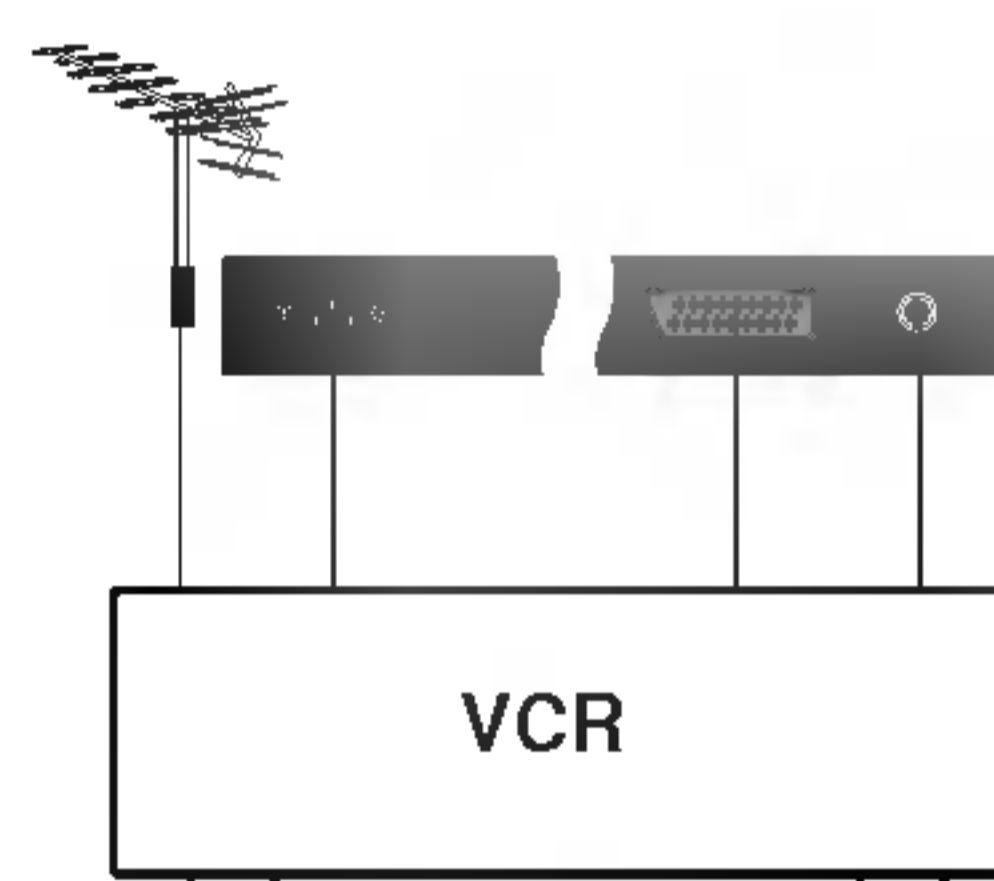

### Euro scart stik (Anbefal)

1. Tilslut Euro scart stikket fra videobåndmaskinen til Euro scart stik på TV-apparatet.
2. Tryk på **PLAY** knappen på videobåndmaskinen. Hvis den tilsluttede videobåndoptager sender skiftespænding og er sluttet til Euro Scart, vil apparatet automatisk skifte til **AV 1**, **AV 2** når der trykkes på **PLAY** på videobåndoptageren. For alligevel at se TV medens videobåndoptageren afspiller, trykkes på **▲ / ▼** knappen eller en af nummertasterne.

Ellers tryk på **TV/AV** knappen på fjernbetjeningen for at vælge **AV 1**. Videoen vil herefter kunne ses på skærmen.

De kan også optage TV-programmer på videobåndmaskinen.

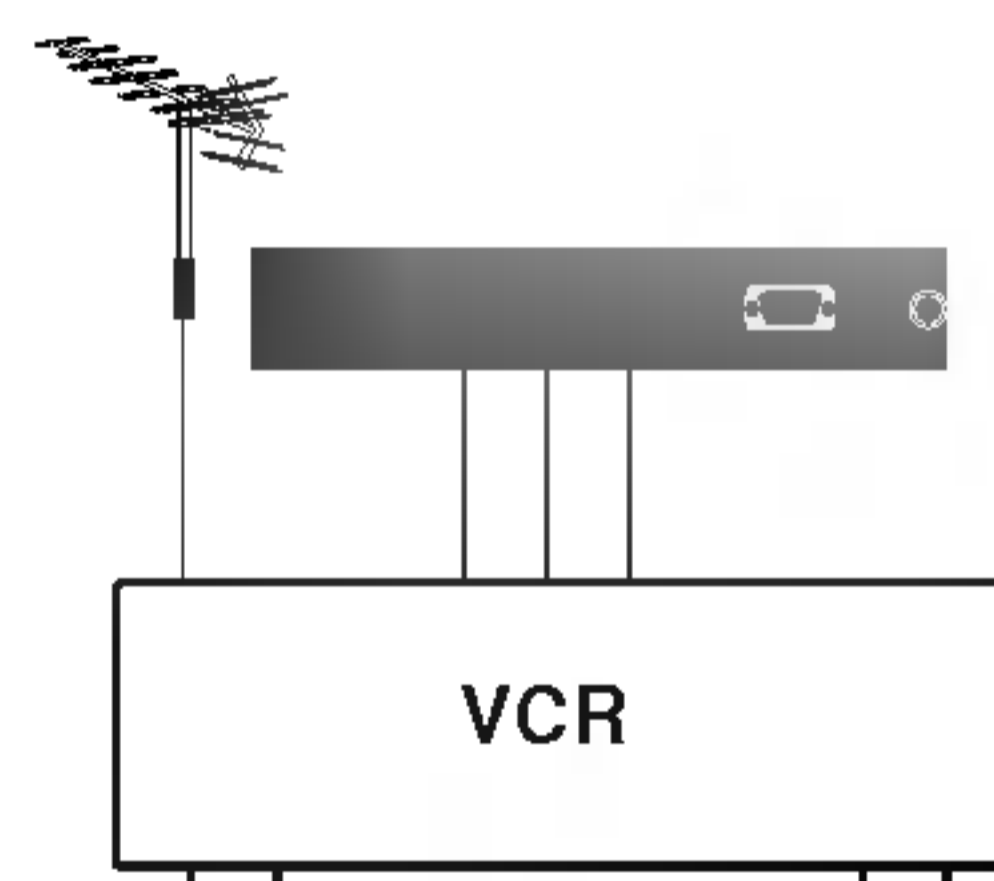
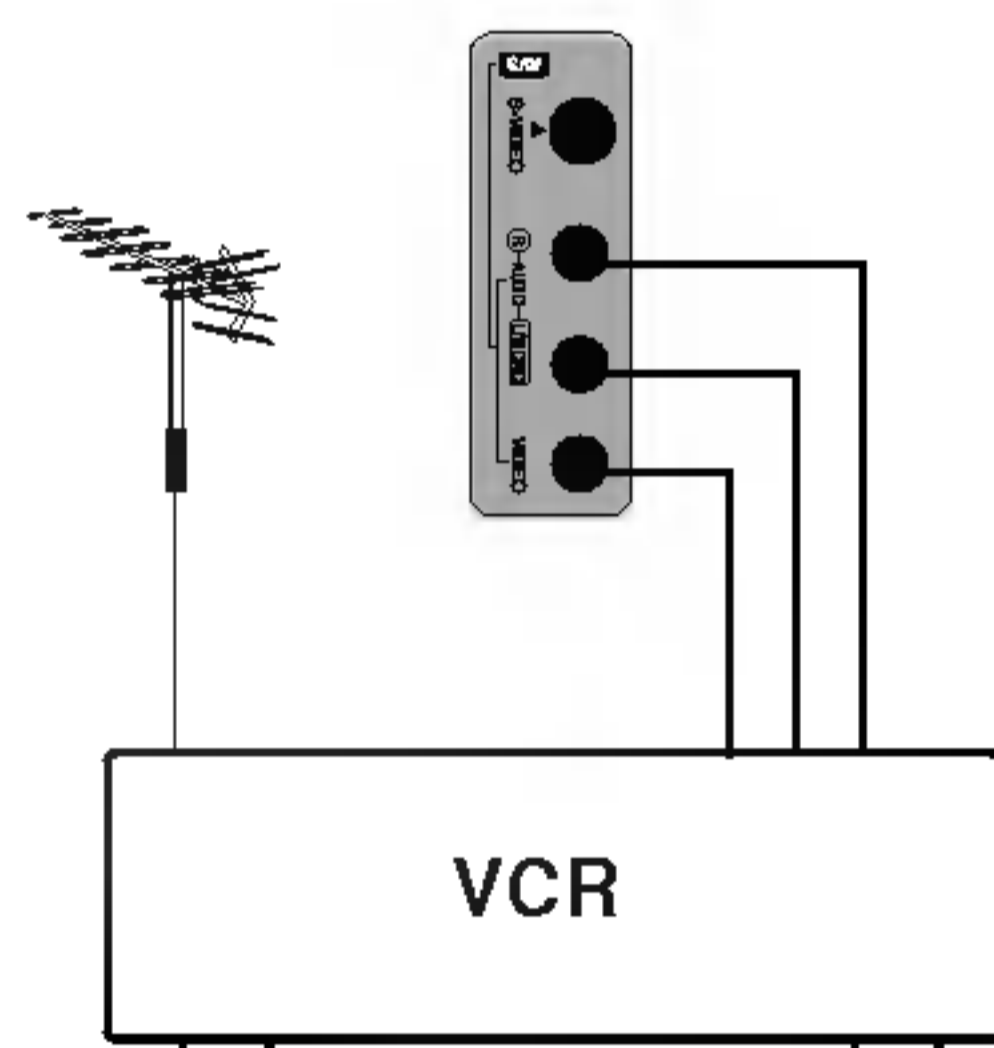

### Bemærk :

- a. Signaltipe RGB, dvs. signalerne rød, grøn og blå, kan kun vælges for Euro scart 1 sammen med **AV 1**. Disse signaler transmitteres eksempelvis af en dekoder til betalings-TV, en spillekonsol eller en foto-CD-enhed osv.
- b. Hvis både Euro Scart 1 og 2 ser tilsluttet videobåndoptageren samtidig, kan kun **AV 2** modtages.
- c. Hvis et S-VHS-signal modtages gennem S-VIDEO, skal **S-Video**-modus justeres.
- d. Udgangssignalet for video er ikke tilgængeligt for Euro scart-port 2.
- e. Brug scartstikket med kappe.

### Audio / Video indgang

1. Tilslut audio/video udgangsstikket fra videobåndmaskinen til audio/video indgangen på apparatet.
2. Tryk på **TV/AV** knappen for at vælge **AV3** (alternativ).
3. Tryk på **PLAY** knappen på videobåndmaskinen. Videobilledet fremkommer på skærmen.

**Bemærk :** Hvis du har en video med mono lyd, slutte audio-kablet fra videobåndoptageren til **AUDIO L/MONO** indgangen på fjernsynet.

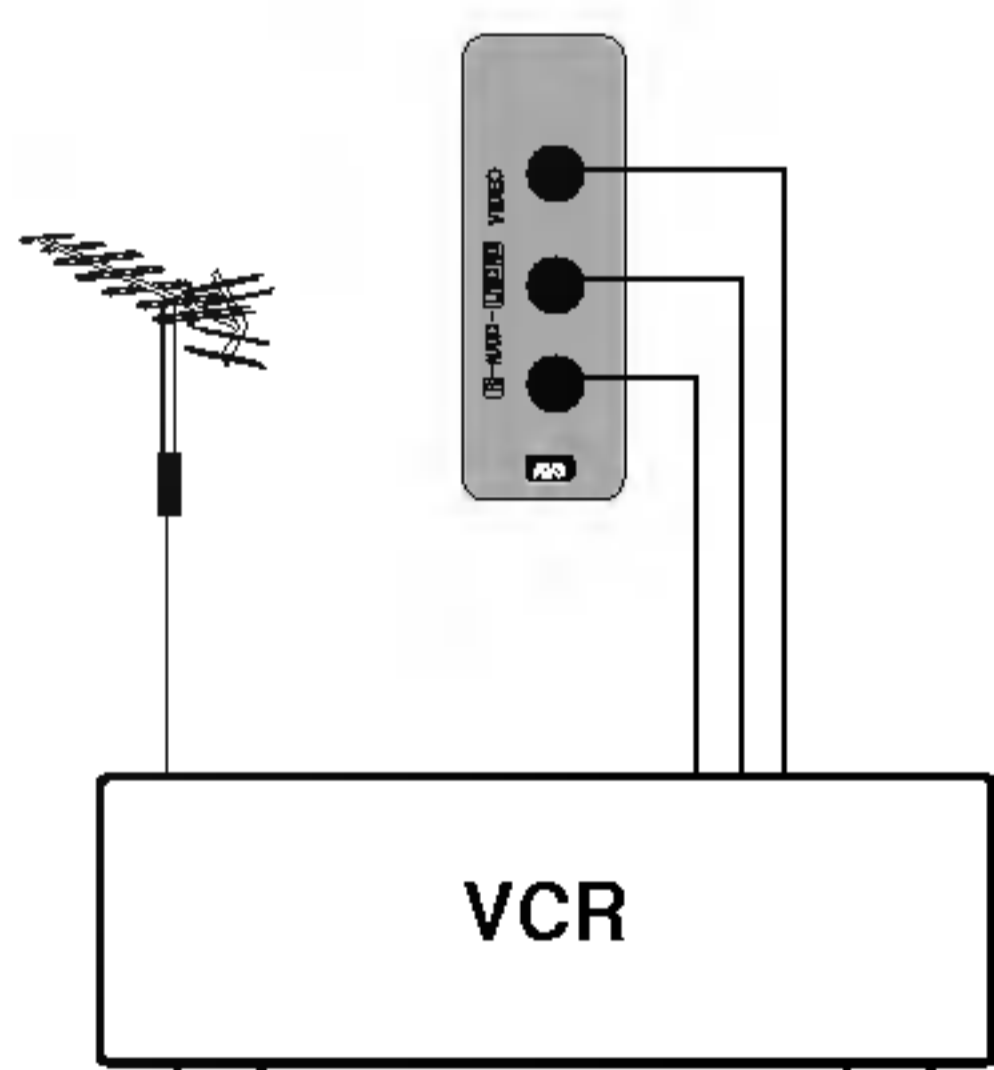

---

## Tilkobling af eksternt udstyr

---

### S-Video / Audio indgang (S-Video) (alternativ)

Hvis du tilslutter en S-VHS videooptager til **S-VIDEO**-indgangen, forbedres billedkvaliteten.

1. Tilkobl S-video-udgangen på videooptageren til **S-VIDEO**-indgangen på sidepanelet.
2. Tilkobl audio-kablet fra din S-VIDEO videooptager til **AUDIO**-indgangene på sidepanelet.
3. Vælg **S-Video**-tilstand ved at trykke gentagne gange på knappen **TV/AV**.
4. Tryk på knappen **PLAY** på videooptageren.  
Billedet fra videooptageren vises på skærmen.

### DVD-indgangsstik (alternativ)

1. Tilslut DVD-udgangsstikkene (Y Cb Cr, Y Pb Pr, Y B-Y R-Y eller Y P<sub>B</sub> P<sub>R</sub>) fra DVD'en til **DVD INPUT**-stikkene (Y P<sub>B</sub> P<sub>R</sub>) på apparatet.
2. Tilslut lyd-kablet fra DVD'en til **DTV/DVD INPUT AUDIO** -stikkene på apparatet.
3. Tryk på knappen **TV/AV** eller **MULTIMEDIA (MULTIMEDIE)** for at vælge **Component**.
4. Tryk på **PLAY**-knappen på DVD'en.  
Afspilningen fra DVD'en vises på skærmen.

### Udtag til hovedtelefon(alternativ)

Tilslut hovedtelefonernes stik til TV'ets hovedtelefon-udgang. Du kan vælge at høre lyden i hovedtelefonerne. Tryk på ◀ / ▶-tasten for at ændre lydstyrke for hovedtelefoner. Hvis du trykker på knappen **MUTE** er det kun hovedtelefonerne, der slukkes.

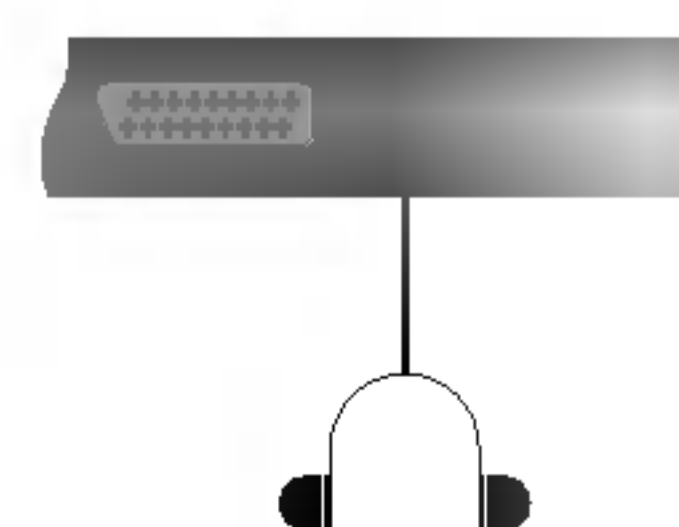
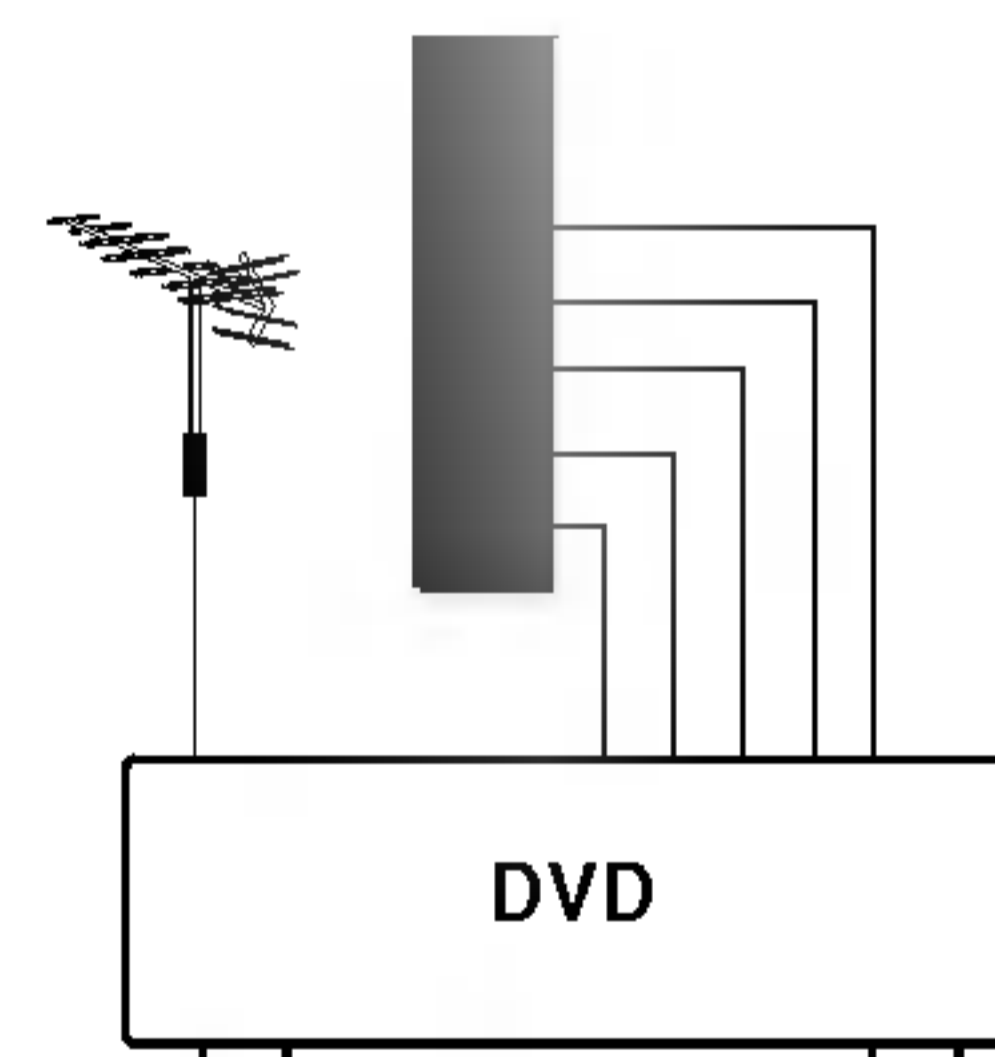
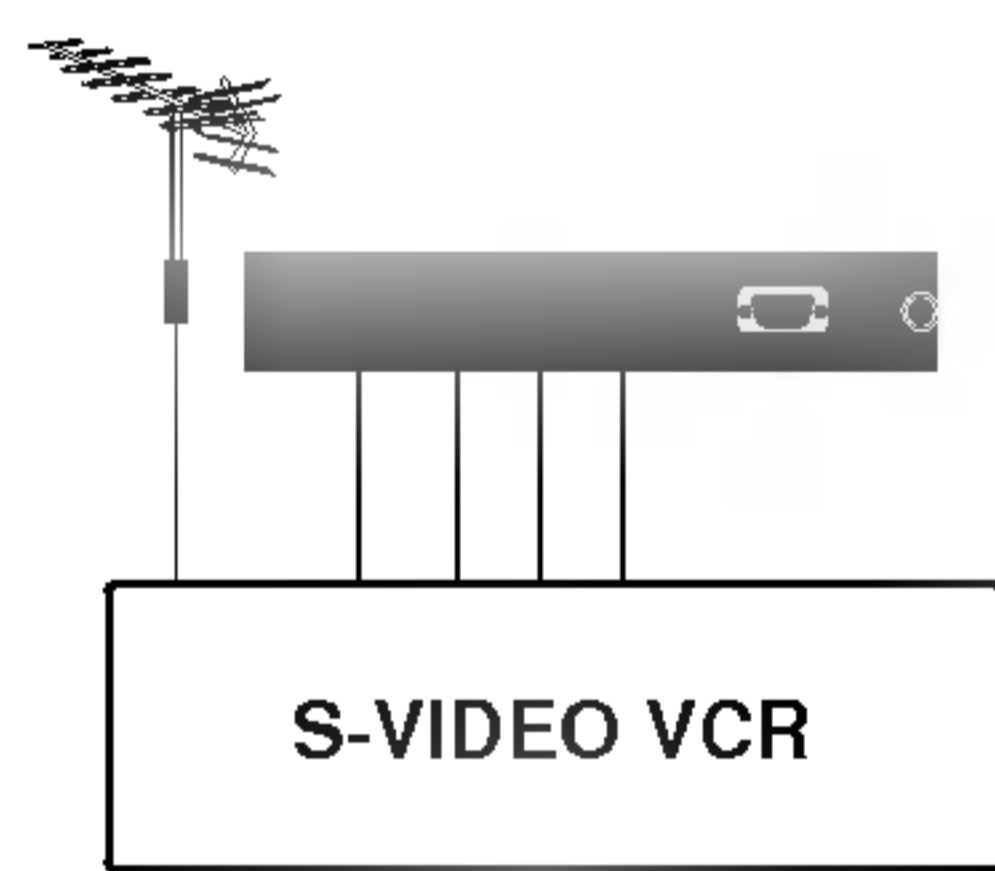
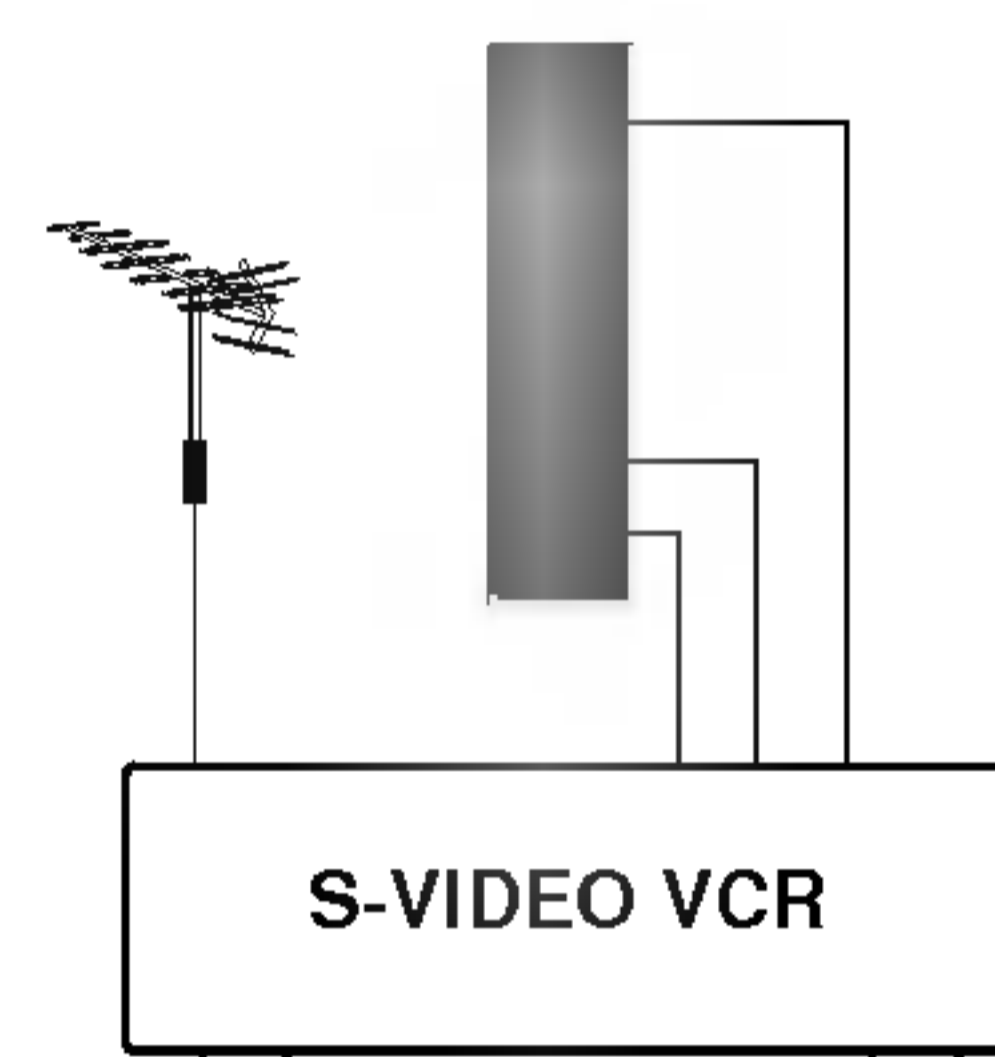
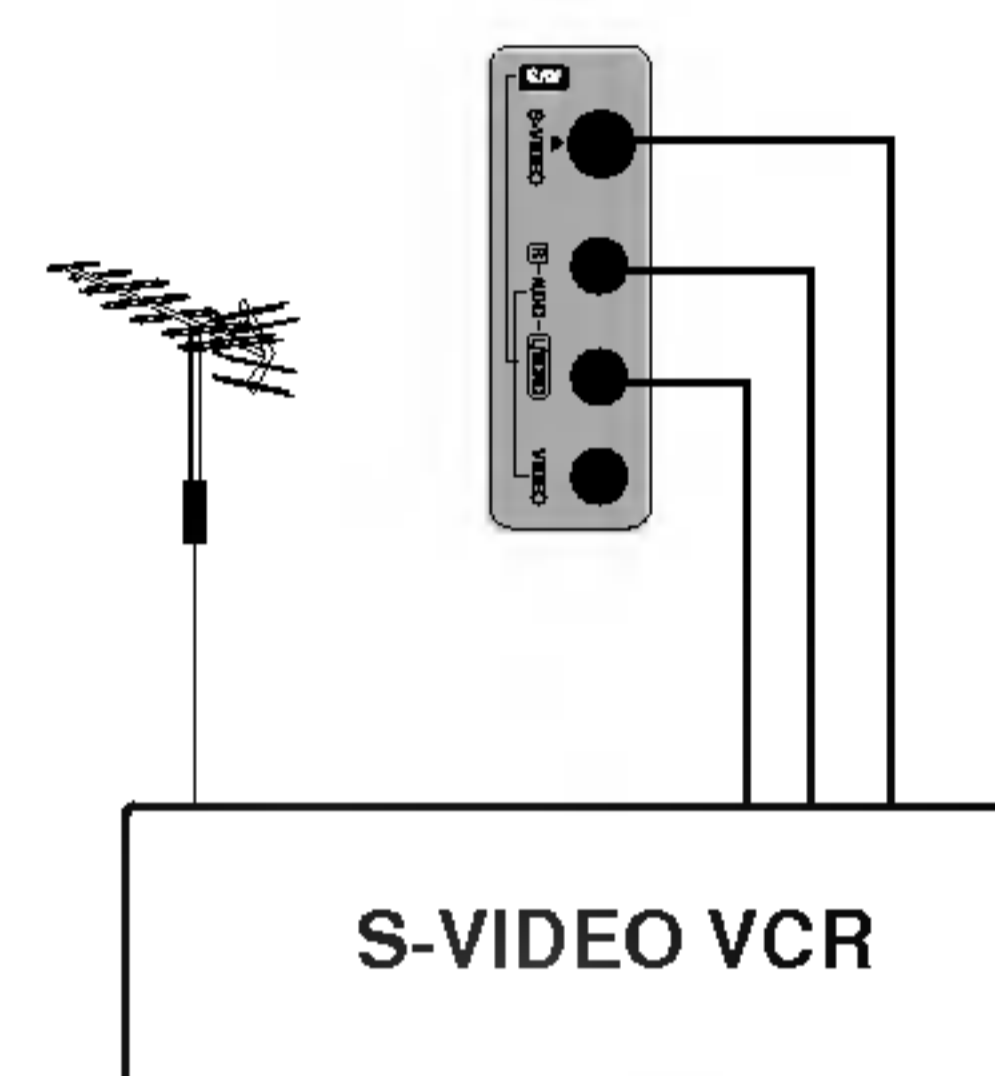
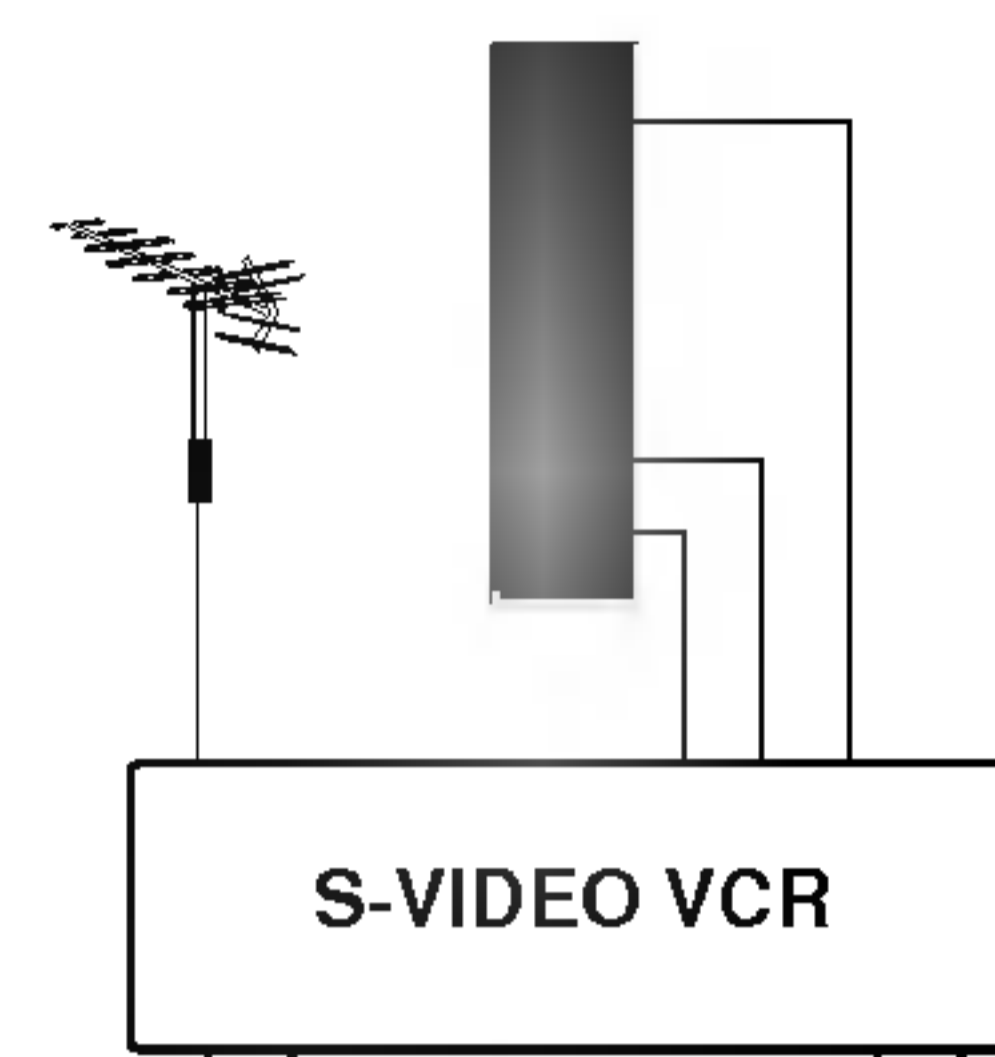

## Tilslutning af PC (alternativ)

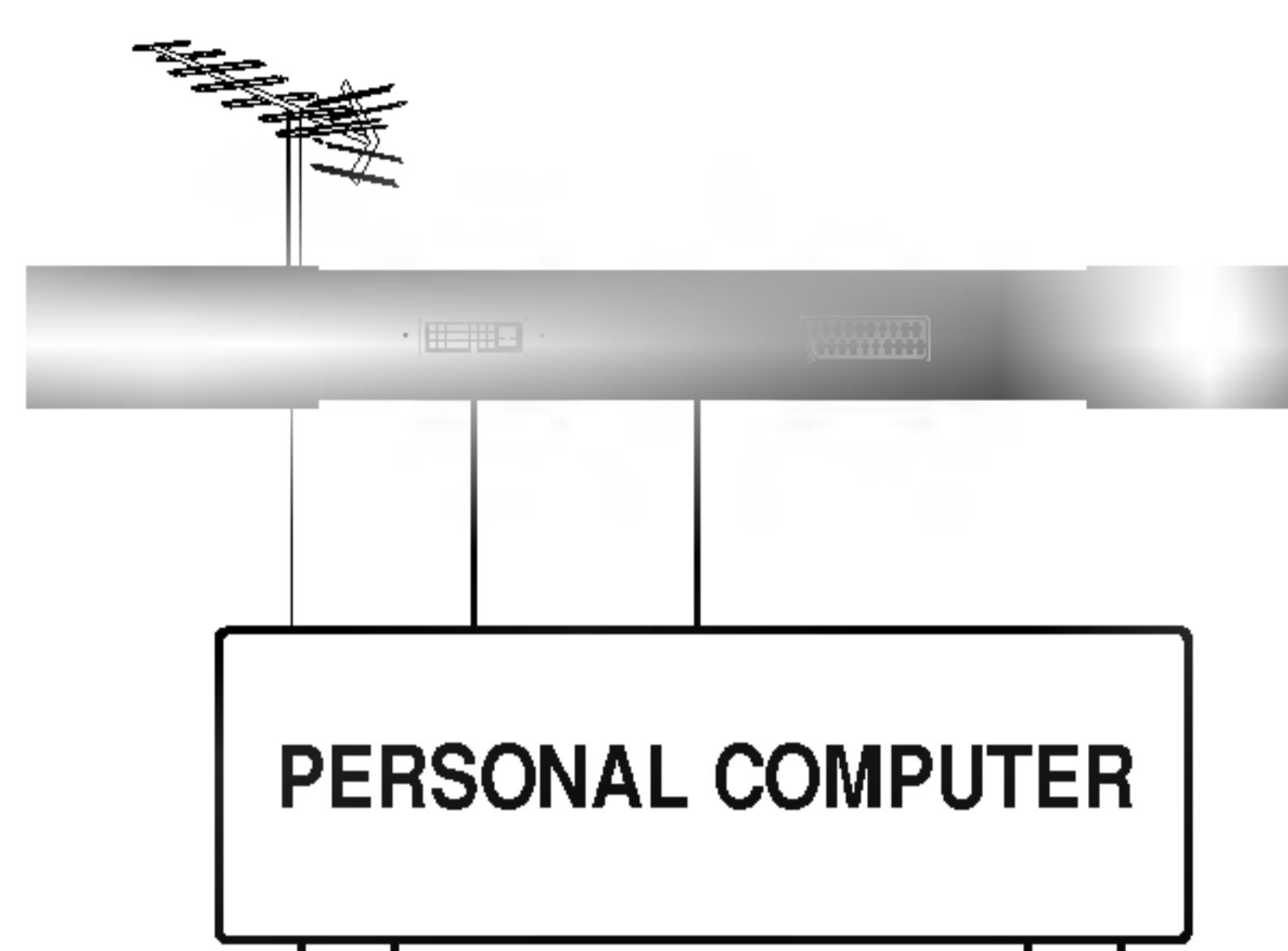

### PC indgang (alternativ)

1. Slut PC'ens monitor udgang til PC indgangsterminalen bag på TV-apparatet.
2. Slut et audiokabel til PC'en og til PC SOUND terminalen bag på TV-apparatet.
3. Tryk stepvis på TV/AV eller MULTIMEDIA knappen for at vælge PC.
4. Tænd for PC'en. TV-apparatet vil vise PC billedet og kan betjenes som PC monitor.

*Bemærk : Tilslut til DVI-digital output ved brug af en computer med DVI-output. DVI-Analog output understøttes muligvis ikke på nogle videokort.*

### Mulige Monitor specifikationer

#### \* 15"~30"

MODE	Resolution	Horizontal Frequency(kHz)	Vertical Frequency(Hz)
VGA	640x480	31,4	60
	640x480	35,0	67
	640x480	37,5	75
SVGA	800x600	35,1	56
	800x600	37,8	60
	800x600	48,0	72
	800x600	46,8	75
XGA	1024x768	48,3	60
	1024x768	56,4	70
	1024x768	60,0	75
WXGA	1280x768	47,6 (valgfrit)	60
	1280x720	44,7 (valgfrit)	60

#### \* 32"

MODE	Resolution	Horizontal Frequency(kHz)	Vertical Frequency(Hz)
VGA	640x480	31,4	60
SVGA	800x600	37,8	60
XGA	1024x768	48,3	60
WXGA	1280x768	47,6	60
	1360x768	47,6	60

### Bemærk :

- a. Hvis apparatet er koldt, kan billedet "flicke" lidt når apparatet lige er tændt. Dette er normalt, der er intet galt med apparatet.
- b. Brug om muligt videotilstanden VESA 1024x768@60Hz (15") / 1280x768@60Hz (17", 23"~30") / 1360x768@60Hz (32") for at opnå den bedste billedkvalitet for LCD-skærmen (kun til 27-tommers LCD-skærm, VESA 1280x720@60Hz; i nogle videokort, understøttes denne tilstand muligvis ikke). Hvis tv-apparatet anvendes sammen med andre opløsninger, kan der opstå skalerede eller reproducerede billeder på skærmen. Tv-et er blevet forudindstillet til tilstanden VESA 1024x768@60Hz (15") / 1280x768@60Hz (17", 23"-30") / 1360x768@60Hz (32") (kun til 27-tommers LCD-skærm, VESA 1280x720@60Hz).
- c. Enkelte defekte punkter (dots) kan vise sig på skærmen som røde, grønne eller blå punkter. Dette vil imidlertid ikke have nogen indvirkning eller effekt på monitoren funktion.
- d. Tryk ikke på LCD skærmen med dine fingre, da dette vil kunne medføre visse skyggeeffekter.
- e. Når PC-skærmen viser sig på TV'et, kan der forekomme meldinger, som varierer afhængigt af Windows-versionen (Win 98 ell. 2000). Hvis en melding vises på skærmen, så klik gentagne gange på "Næste", indtil meldingen "Afsluttet" vises.
- f. Hvis meldingen "Uden for område" vises på skærmen, justeres PC'en som anvist i "Specifikationer for skærmindstillinger"-afsnittet.

### Energisparemodus

Når PC'ens energibesparelsesfunktion er aktiveret, slår TV'et automatisk over til energibesparelsesmodus.

*Bemærk : Anvend det medfølgende PC-kabel sammen med TV'et, da det kan forekomme, at DPM-modus ikke kan anvendes sammen med andre kabler.*

## Tilslutning af PC (alternativ)

### PC-opsætning (kun DVI-Analogue-tilstand) (alternativ)

Du kan justere vandret/lodret position, klokke, fase og Auto-indstilling, pc-indstilling som du ønsker.

1. Tryk på **MENU**-tasten og derefter på **▲** / **▼**-tasten for at vælge Indstilling-menuen.
2. Tryk på **▶** -tasten og derefter **▲** / **▼**-tasten for at vælge **Signal indgang**.
3. Tryk på **▶** -tasten og derefter **▲** / **▼** -tasten for at vælge PC.
4. Tryk på **MENU** -tasten og derefter **▲** / **▼** -tasten for at vælge PC-menuen.

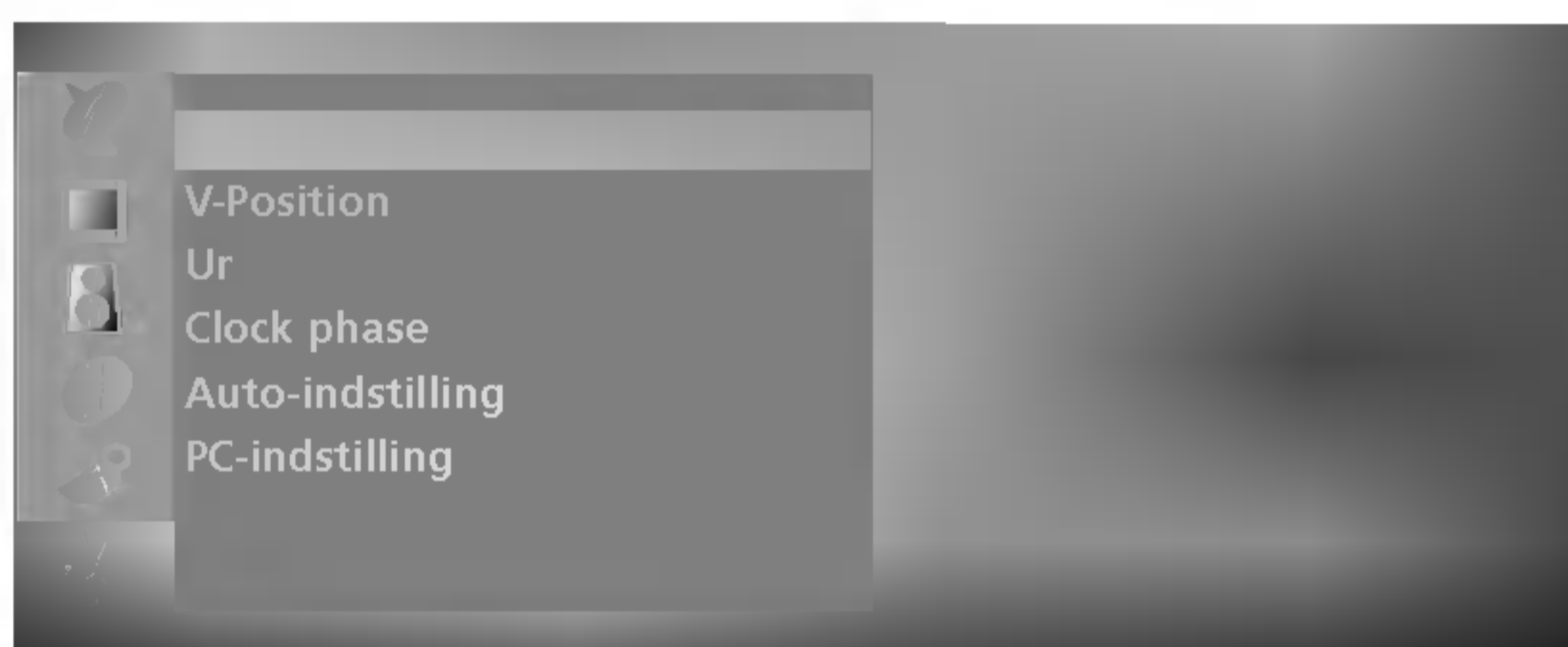

5. Tryk på **OK** eller **▶**-tasten og derefter **▲** / **▼**-tasten for ønsket billedvalg.
6. Juster indstillingen ved at trykke på knappen **◀** / **▶**.

#### Horisontal position / Vertikal position

Med denne funktion justeres billedet til højre/venstre og op/ned efter ønske.

#### Opdateringsfrekvens (Ur)

Med denne funktion kan man minimere eventuelle vertikale bjælker eller støjstriber, som er synlige på skærmens baggrund. Den horisontale billedstørrelse ændres også.

#### Opdateringsfrekvens fase (Clock phase)

Med denne funktion kan man minimere eventuelle horisontale støjstriber og udviske eller fremhæve tegnenes kanter på skærmen.

#### Auto-indstilling

Med denne funktion indstilles skærmstørrelse, opdateringsfrekvens og -fase automatisk. Det viste skærbillede forsvinder i få sekunder, medens autokonfigurationen er i gang.

#### Pc-indstilling

Med denne funktion vælges en fast fabriksindstilling af skærbilledet.

**Bemærk** : Visse grafiske signaler virker måske ikke optimalt. Hvis resultatet er utilfredsstillende, indstilles skærbilledets position, opdateringsfrekvens og -fase manuelt.

7. Tryk på **OK** knappen.
8. Tryk på **TV/AV** -knappen for at vende tilbage til PC-modus.

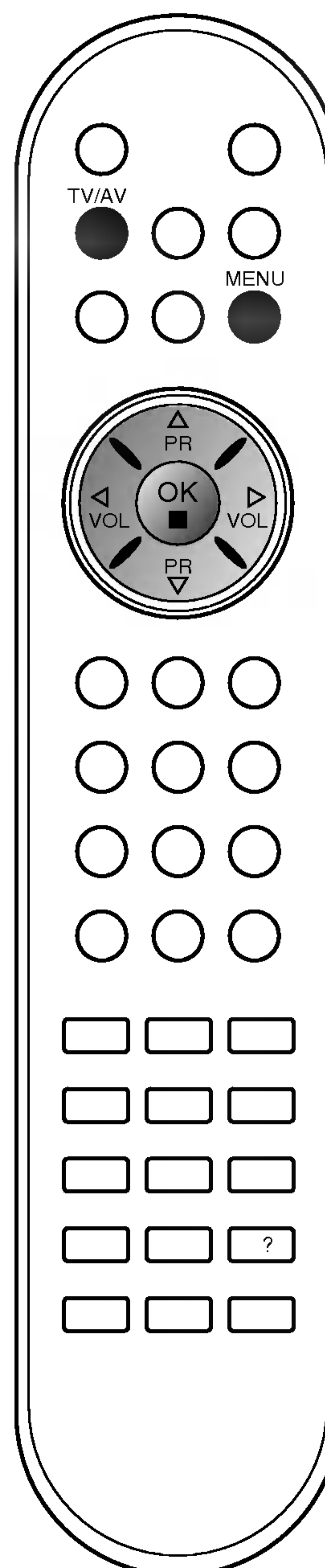
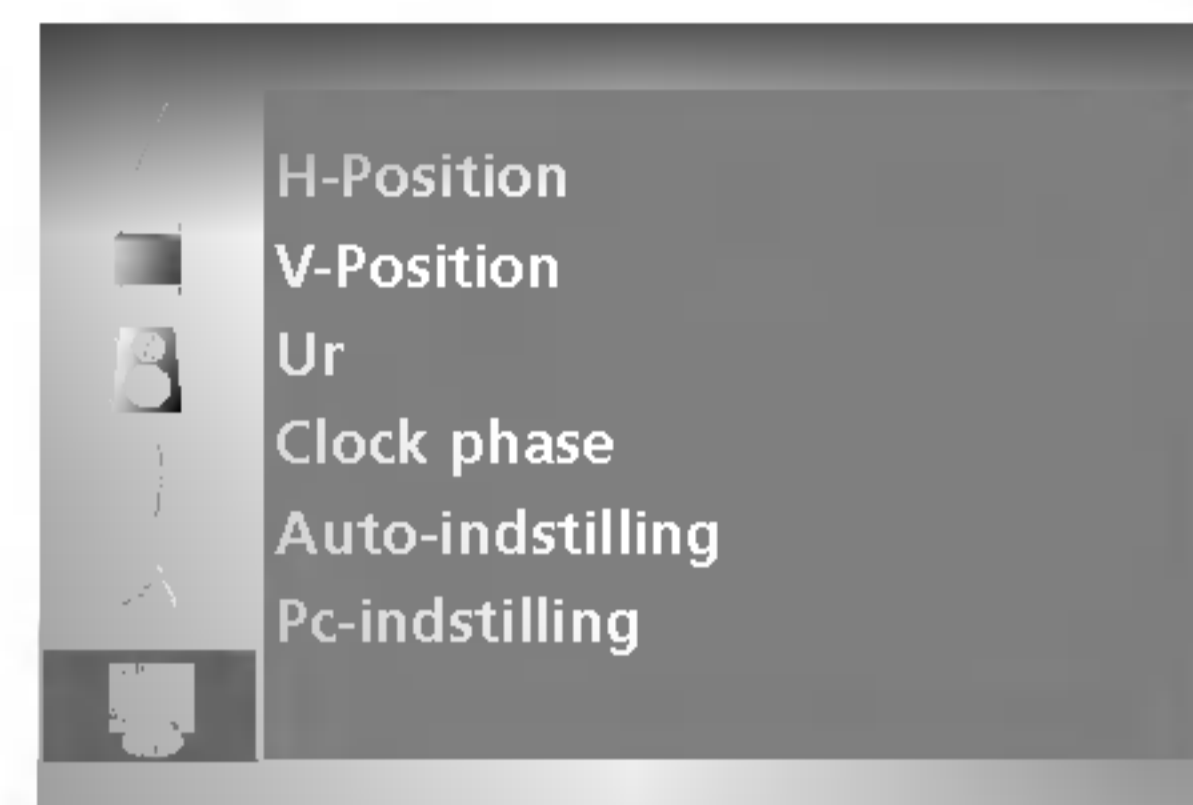

## Installation af ekstern kontrolenhed ; RS-232C (alternativ)

- Tilslut RS-232C-indgangsstikket til en ekstern kontrolenhed (som f.eks. en computer eller et A/V-kontrolsystem), og betjen tv-apparatets funktioner fra en ekstern enhed.
- Tilslut den serielle port på kontrolenheden til RS-232C-stikket på tv-apparatets bagpanel.
- RS-232C-tilslutningskabler leveres ikke sammen med tv-apparatet.

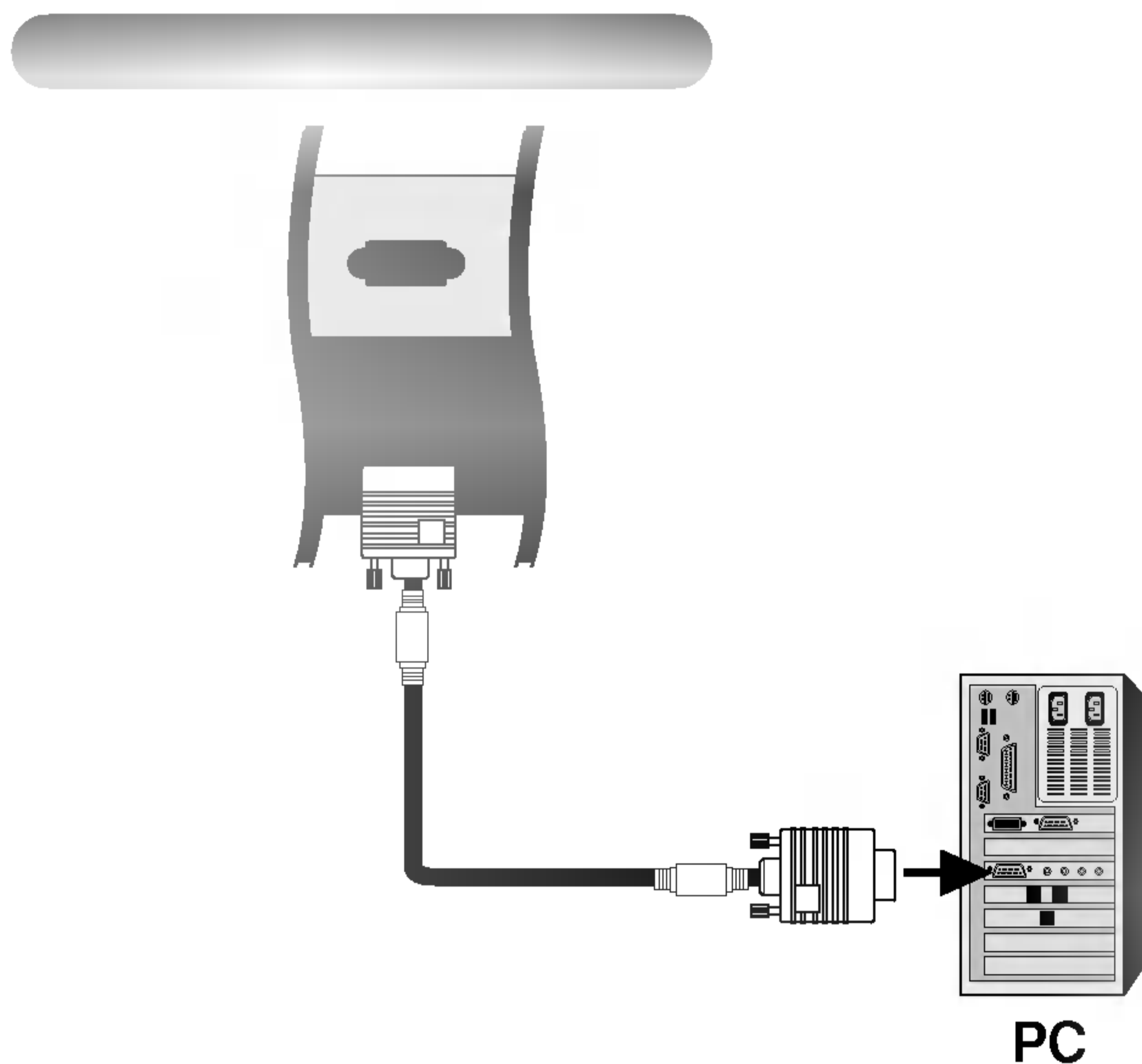

Nr.	Navn på ben
1	Ingen forbindelse
2	RXD (Receive data) (Modtager data)
3	TXD (Transmit data) (Transmitterer data)
4	DTR (DTE side ready) (DTE-side klar)
5	GND
6	DSR (DCE side ready) (DCE-side klar)
7	RTS (Ready to send) (Klar til afsendelse)
8	CTS (Clear to send) (Klar til afsendelse)
9	Ingen forbindelse

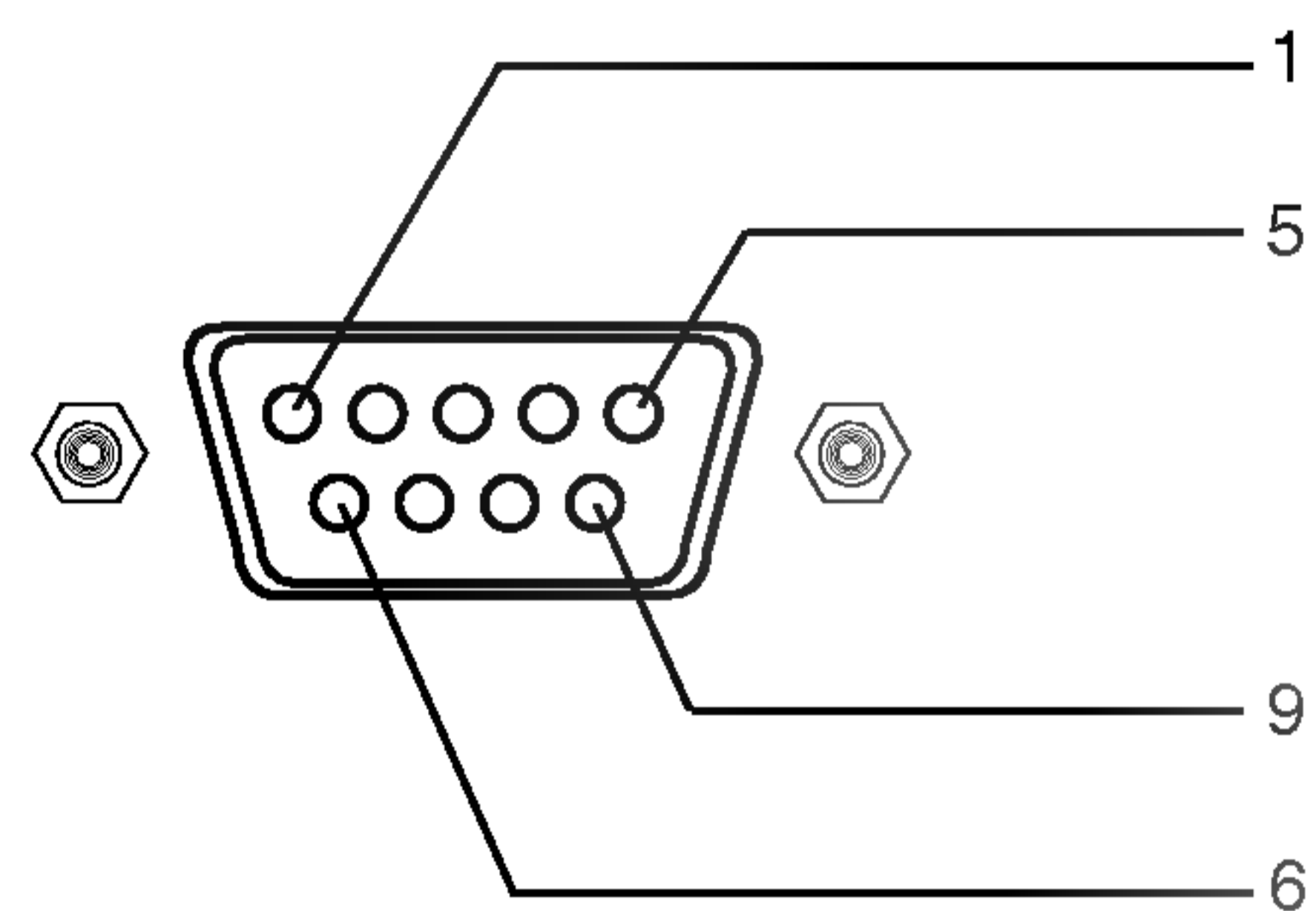

### Konfigurationer af RS-232C

Konfigurationer med 7 ledninger  
(RS-232C-standardkabel)

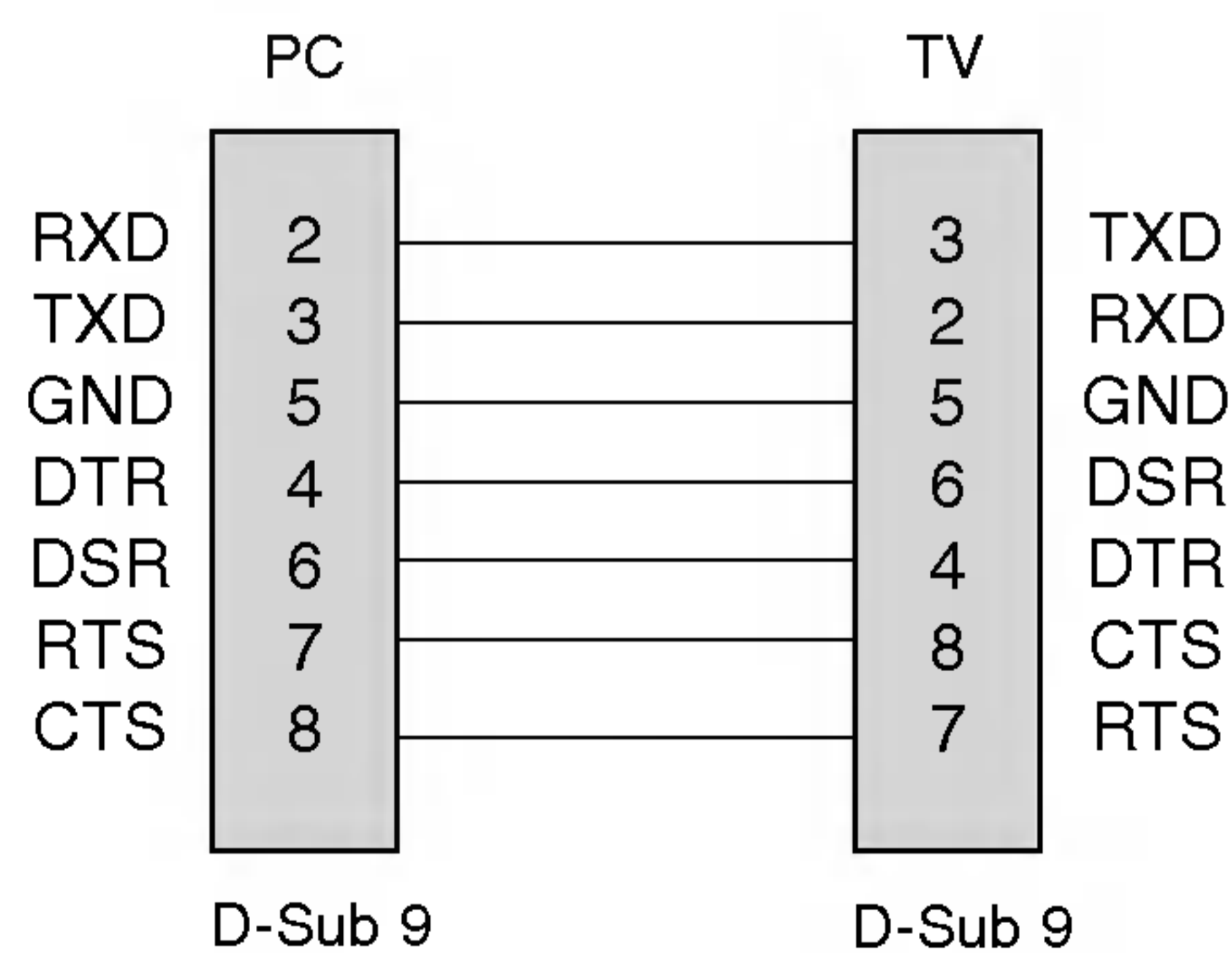

Konfigurationer med 3 ledninger  
(ikke standard)

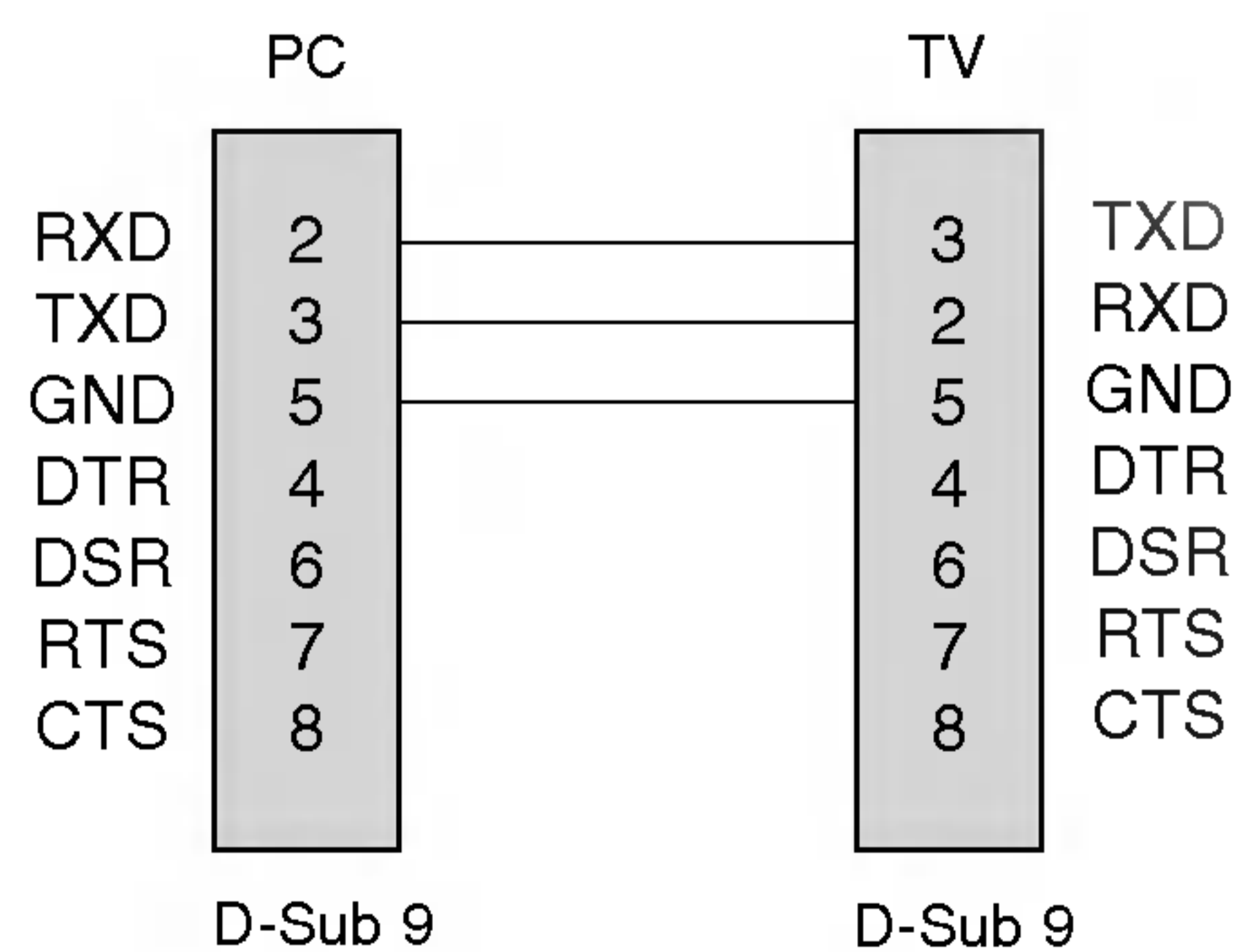

# Installation af ekstern kontrolenhed ; RS-232C (alternativ)

## Kommunikationsparametre

- Baudrate: 9600 bps (UART)
- Datalængde: 8 bit
- Paritet: Ingen
- Stopbit: 1 bit
- Kommunikationskode: ASCII-kode

\* Brug et krydskabel.

## Referenceliste over kommandoer

	KOMMANDO 1	KOMMANDO 2	DATA (Hexadecimal)
01. Tænd/sluk	k	a	0 ~ 1
02. Valg af indgang	k	b	*
03. Formatforhold	k	c	0 ~ 4
04. Slå skærbilledet fra	k	d	0 ~ 1
05. Slå lyden fra	k	e	0 ~ 1
06. Lydstyrke	k	f	0 ~ 64
07. Kontrast	k	g	0 ~ 64
08. Lysstyrke	k	h	0 ~ 64
09. Farve	k	i	0 ~ 64
10. Toning	k	j	0 ~ 64
11. Skarphed	k	k	0 ~ 64
12. Valg af visning på skærmen	k	l	0 ~ 1
13. Tastaturlås	k	m	0 ~ 1
14. Balance	k	t	0 ~ 64
15. Finindstillingskommando	m	a	0 ~ 63
16. Tilføj/slet	m	b	0~1
17. Tast	m	c	Tastkode

\* : Se "02. Valg af indgang" på side 33.

## Transmissions-/modtagende protokol

### Transmission

[Command1][Command2][ ][Set ID][ ][Data][Cr]

- \* [Command 1]: Første kommando. (j eller k)
- \* [Command 2]: Anden kommando.
- \* [Set ID]: Du kan justere Set ID (tv-apparat-id) og vælge det ønskede skærm-id-nummer i en speciel menu. Justeringsområdet er 1-99. Når du vælger 0 i Set ID (Tv-apparat-id), kontrolleres alle de tilsluttede tv-apparater. Tv-apparat-id'et angives som decimal (1-99) i menuen og som hexadecimal (0x0-0x63) i transmissionsprotokollen/den modtagende protokol.
- \* [DATA]: Til afsendelse af kommandodata.  
Send FF-data for at læse status for kommandoen.
- \* [Cr]: Vognretur.  
ASCII-kode 0x0D
- \* [ ]: ASCII-kode for mellemrum (0x20)

### OK-bekræftelse

[Command2][ ][Set ID][ ][OK][Data][x]

- \* Skærmen transmitterer ACK (Bekræftelse) baseret på dette format, når den modtager normale data. De aktuelle statusdata vises på dette tidspunkt, hvis dataene kan læses. Hvis dataene er i skrivetilstand, returneres dataene for pc'en.

### Fejlbekræftelse

[Command2][ ][Set ID][ ][NG][Data][x]

- \* Skærmen transmitterer ACK (Bekræftelse) baseret på dette format, når den modtager afvigende data fra ikke-funktionsdygtige funktioner eller kommunikationsfejl.



# Installation af ekstern kontrolenhed ; RS-232C (alternativ)

## 01. Tænd (Kommando:a)

- For at tænde/slukke tv-apparatet.

### Transmission

[k][a][ ][Set ID][ ][Data][Cr]

Data 0 : Sluk 1 : Tænd

### Bekræftelse

[a][ ][Set ID][ ][OK][Data][x]

- For at få vist tænd-/sluk-funktionen.

### Transmission

[k][a][ ][Set ID][ ][FF][Cr]

### Bekræftelse

[a][ ][Set ID][ ][OK][Data][x]

Data 0 : Sluk 1 : Tænd

## 02. Valg af indgang (Kommando:b) (Hovedskærm-billedeindgang)

- For at få vist indgangskilde for tv-apparatet.  
Du kan også vælge en indgangskilde vha. knappen TV/VIDEO på fjernbetjeningen til tv-apparatet.

### Transmission

[k][b][ ][Set ID][ ][Data][Cr]

Data 10 : TV 40 : Komponent 1 eller  
20 : AV1 eller AV Komponent  
21 : AV2 (alternativ) 41 : Komponent 2 (alternativ)  
30 : S-Video 60 : PC

### Bekræftelse

[b][ ][Set ID][ ][OK][Data][x]

## 03. Formatforhold (Kommando:c) (Hovedskærm-billedformat)

- For at justere skærm-billedformatet.  
Du kan også justere skærm-billedformatet vha. knappen ARC (Formatjustering) på fjernbetjeningen eller i menuen Screen (Skærm).

### Transmission

[k][c][ ][Set ID][ ][Data][Cr]

Data 0 : Normalt skærm-billede (4:3) 3 : Zoom  
1 : Bredformat (16:9) 4 : Auto  
2 : 14:9

\* I PC-tilstand er kun skærmformatforholdene 16:9 og 4:3 tilgængelige.

### Bekræftelse

[c][ ][Set ID][ ][OK][Data][x]

## 04. Slå skærm-billedet fra (Kommando:d)

- For at aktivere/deaktivere funktionen til at slå skærm-billedet fra.

### Transmission

[k][d][ ][Set ID][ ][Data][Cr]

Data 0 : Deaktiver funktionen til at slå skærm-billedet fra (Billede)  
1 : Aktiver funktionen til at slå skærm-billedet fra (Intet billede)

### Bekræftelse

[d][ ][Set ID][ ][OK][Data][x]

## 05. Slå lyden fra (Kommando:e)

- For at aktivere/deaktivere funktionen til at slå lyden til/fra.  
Du kan også betjene denne funktion vha. knappen MUTE (Slå lyden fra) på fjernbetjeningen.

### Transmission

[k][e][ ][Set ID][ ][Data][Cr]

Data 0 : Deaktiver funktionen til at slå lyden fra (Lyd)  
1 : Aktiver funktionen til at slå lyden fra (Ingen lyd)

### Bekræftelse

[e][ ][Set ID][ ][OK][Data][x]

## 06. Lydstyrke (Kommando:f)

- For at justere lydstyrken.  
Du kan også justere lydstyrken vha. lydstyrkeknapperne på fjernbetjeningen.

### Transmission

[k][f][ ][Set ID][ ][Data][Cr]

Data Min.: 0 ~ Maks.: 64

- Se "Mapping af rigtige data 1" som vist nedenfor.

### Bekræftelse

[f][ ][Set ID][ ][OK][Data][x]

## 07. Kontrast (Kommando:g)

- For at justere skærm-billedkontrasten.  
Du kan også justere kontrasten i menuen Picture (Billede).

### Transmission

[k][g][ ][Set ID][ ][Data][Cr]

Data Min.: 0 ~ Maks.: 64

- Se "Mapping af rigtige data 1" som vist nedenfor.

### Bekræftelse

[g][ ][Set ID][ ][OK][Data][x]

## 08. Lysstyrke (Kommando:h)

- For at justere skærm-billedlysstyrken.  
Du kan også justere lysstyrken i menuen Picture (Billede).

### Transmission

[k][h][ ][Set ID][ ][Data][Cr]

Data Min.: 0 ~ Maks.: 64

- Se "Mapping af rigtige data 1" som vist nedenfor.

### Bekræftelse

[h][ ][Set ID][ ][OK][Data][x]

### \* Mapping af rigtige data 1

0 : Trin 0  
⋮  
Å : Trin 10  
⋮  
F : Trin 15  
10 : Trin 16  
⋮  
64 : Trin 100

\* Toning : -50 ~ +50



# Checkliste til fejlfinding

## Symptoms

Intet billede, ingen lyd

Lyd OK, dårligt billede

Billede OK, dårlig lyd

Utydeligt billede

Linjer eller streger i billedet

Dårlig modtagelse af enkelte kanaler

Ingen farver

Dårlige farver

Fjernkontrollen virker ikke

Ukorrekt position

Vertikale bjælker eller striber på baggrunden

Horisontal støj

Signal kabel meddelelse vises

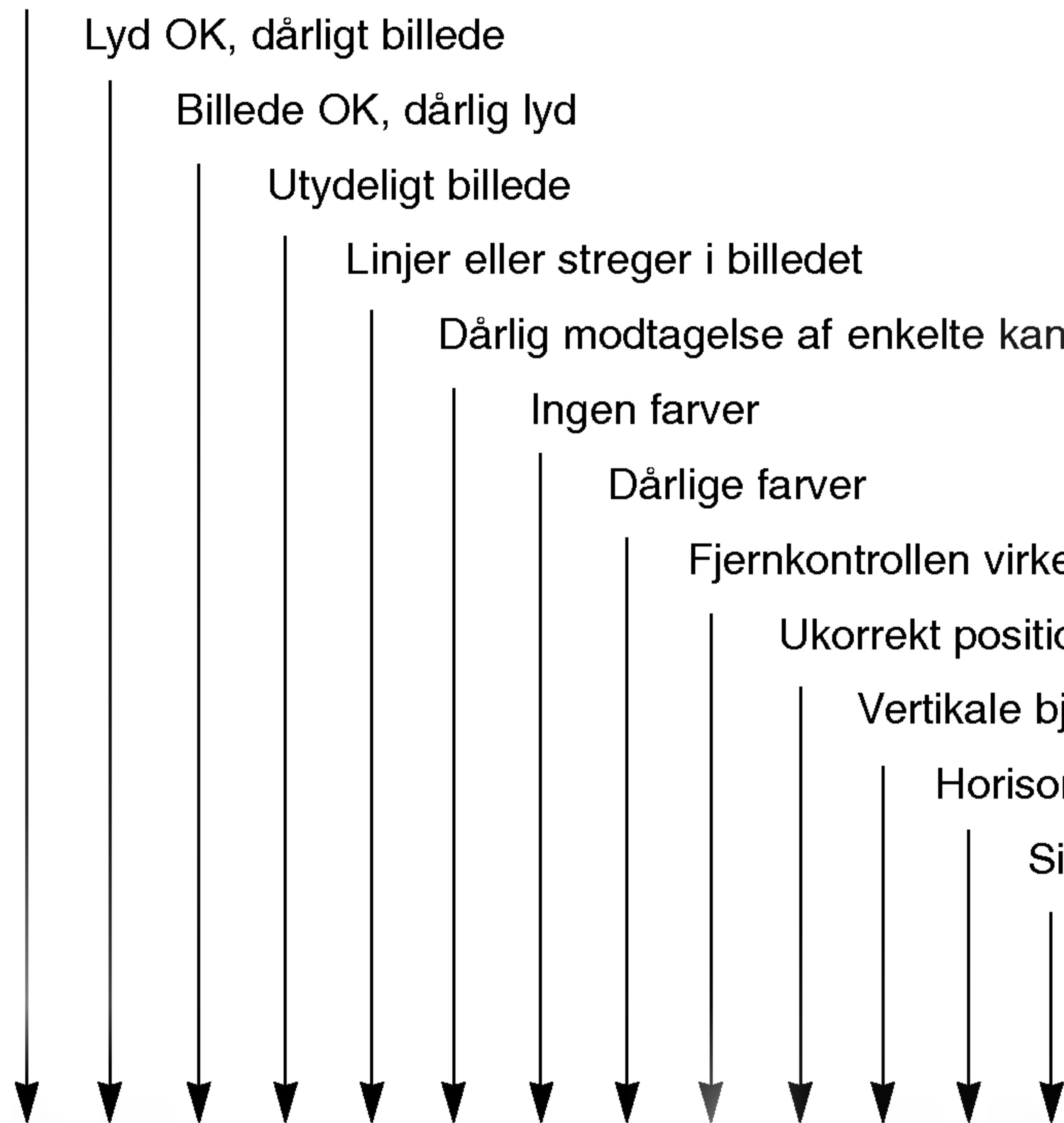

**Kontroller følgende punkter, og prøv at justere dem**

Hovedstrømforsyningen (tilkoblet og tændt)

Er fjernsynet tændt?

Prøv en anden kanal (svagt signal)

Kontroller antennen (er den tilkoblet?)

Kontroller antennen (er kablet beskadiget?)

Kontroller antennen

Er der lokale forstyrrelser?

Juster kontrasten

Juster lysstyrken

Juster farverne

Juster lydstyrken

Kontroller batterierne i fjernkontrollen

Kontroller Audio/Video-indgangene (kun videoptager)

Autokonfiguration eller juster H/V position

Autokonfiguration eller juster Opdateringsfrekvens

Autokonfiguration eller juster Opdateringsfrekvens fase

Er signal kablet tilsluttet eller løs?

