

# LG 原裝 冰箱

## 安裝使用說明書

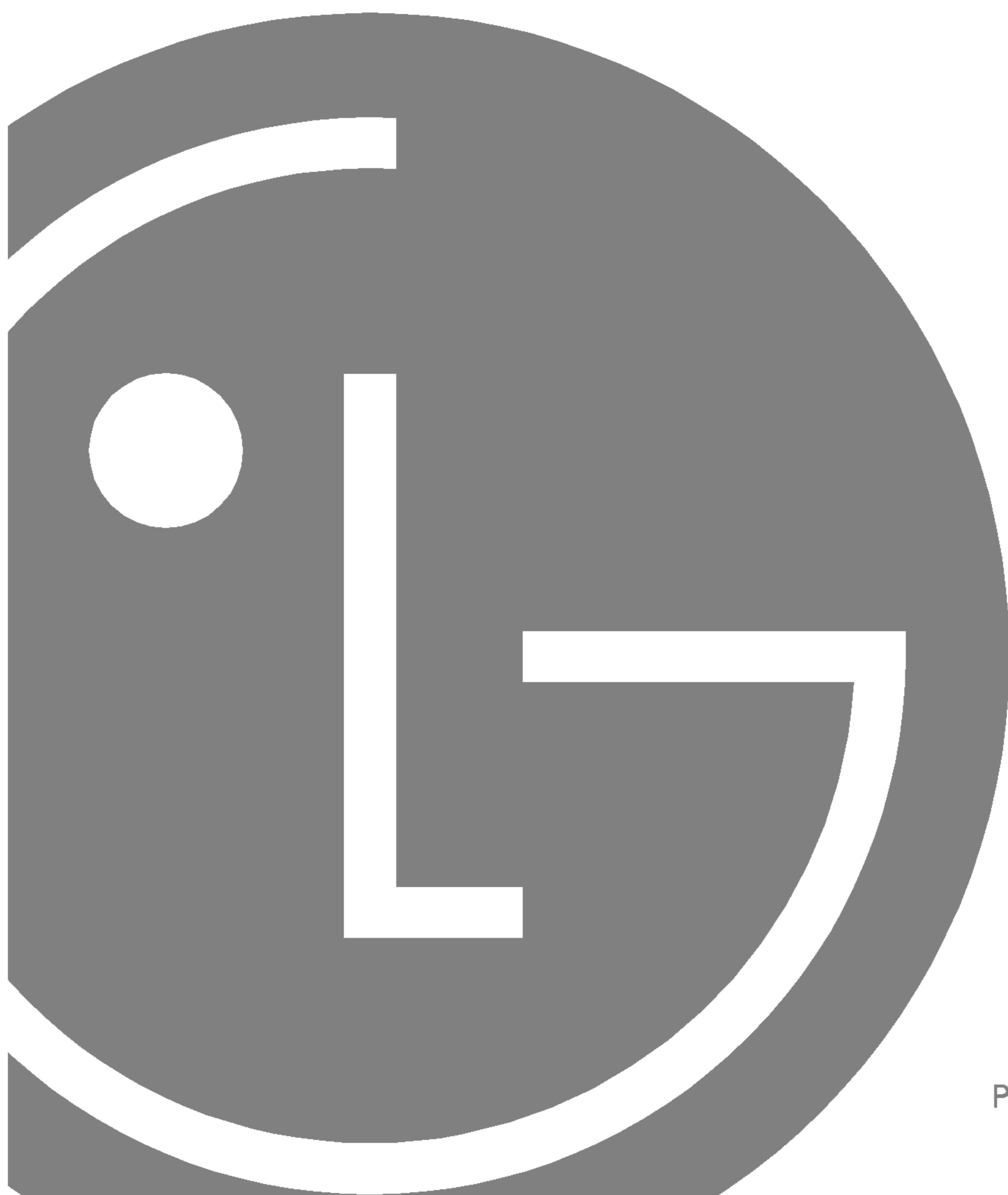

P/No. 3828JD8785K

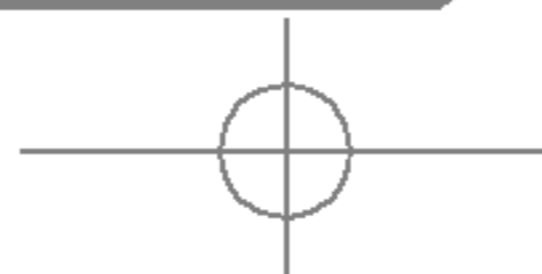
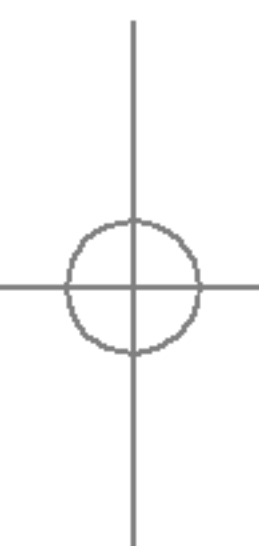

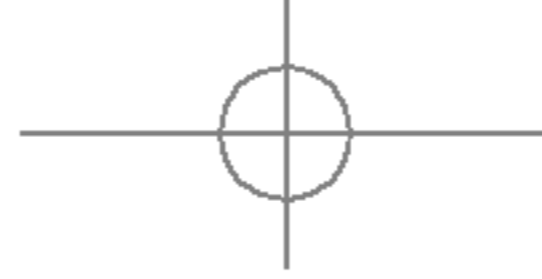

# 目錄

安裝 .....	3
各部名稱 .....	4
使用方法 .....	5
起動運轉	
溫度控制	
製作領塊 (選配)	
保鮮區 (選配)	
除霜	
除臭器 (選配)	
<b>食物儲存的建議 .....</b>	<b>8</b>
清洗 .....	9
一般信息 .....	9
更換燈泡 .....	10
重要警告 .....	10
尋求售後服務之前 .....	11

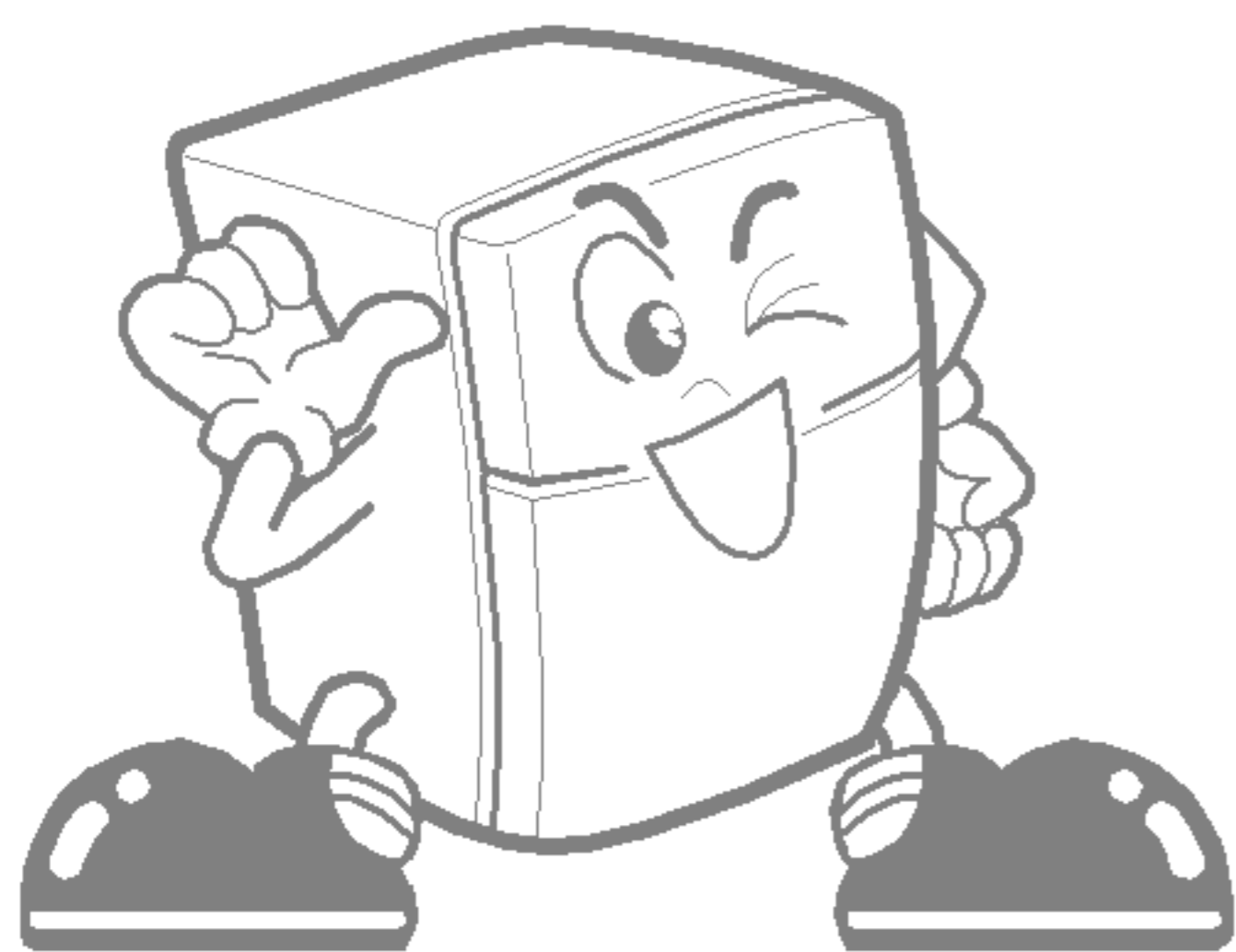

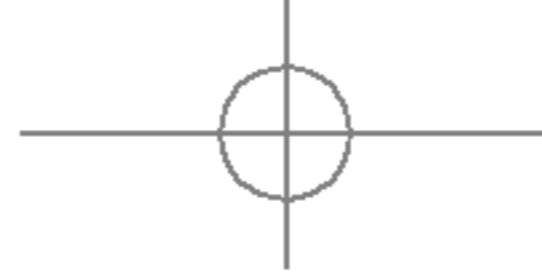

1. 選擇一個合適的地方。將電冰箱放置於一個方便使用的地方。
2. 避免將電冰箱放在靠近熱源，直射光線和潮濕的地方。
3. 電冰箱周圍必須保持適當的空氣流通，以便使其正常工作。

如果電冰箱安裝在牆壁的凹進處，電冰箱上部至少要有10英寸或更大的空間，距牆壁至少要有兩英寸(5釐米)空間。

電冰箱應高於地面1英寸(2.5釐米)，特別是放在地毯上時。

4. 為了避免震動，電冰箱必須保持水平。

如果需要，可以調節水平螺旋來彌補地面的不平。

為了便于關門，電冰箱的前部應該比后部稍高一點。

輕擊蓋子，就可以非常容易地旋動水平調節螺旋。

順時針方向(➡)旋動水平螺旋可以抬高電冰箱，逆時針方向(⬅)旋動則使之降低。

5. 在低於5°C的地方不要安裝本電冰箱。這樣會導致電冰箱性能的降低。

### 下一步

1. 徹底清洗電冰箱，擦去運輸期間所積聚的灰塵。
2. 將諸如冰塊盒等附件安裝在適當的位置。它們被包裝在一起，以防止在運輸期間可能造成的損壞。
3. 您的電冰箱可能是一個有條形把手的型號，按照指南卡安裝把手。
4. 將電源線(或插頭)連接至插座上。不要與其他設備共用一個插座。
5. 在放入食物之前，讓電冰箱運行2至3個小時。

檢查冷凍室的冷空氣通口，以保證其能正確制冷。

您可以準備使用電冰箱了。

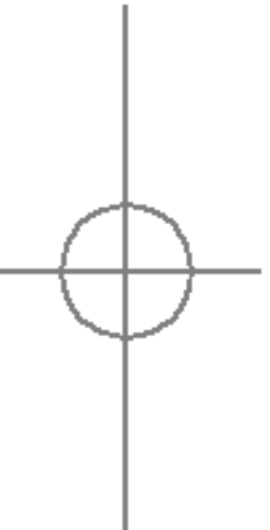
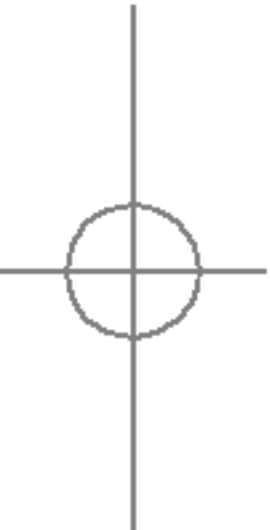

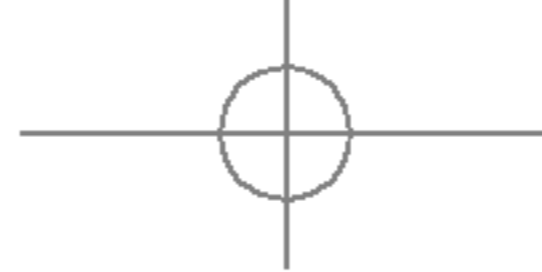

### 冷凍庫

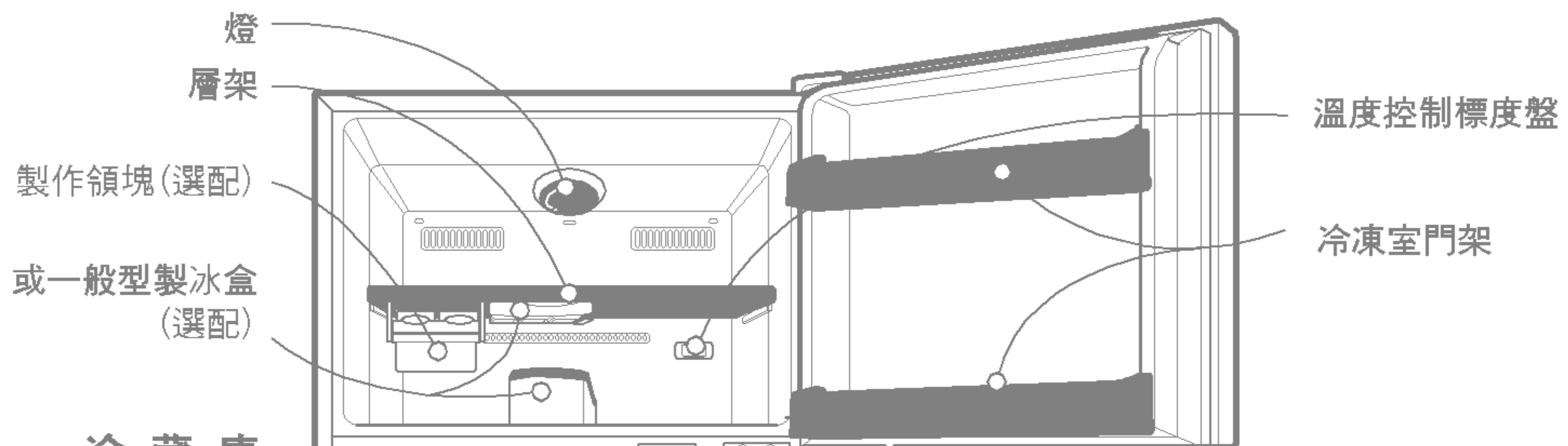

### 冷藏庫

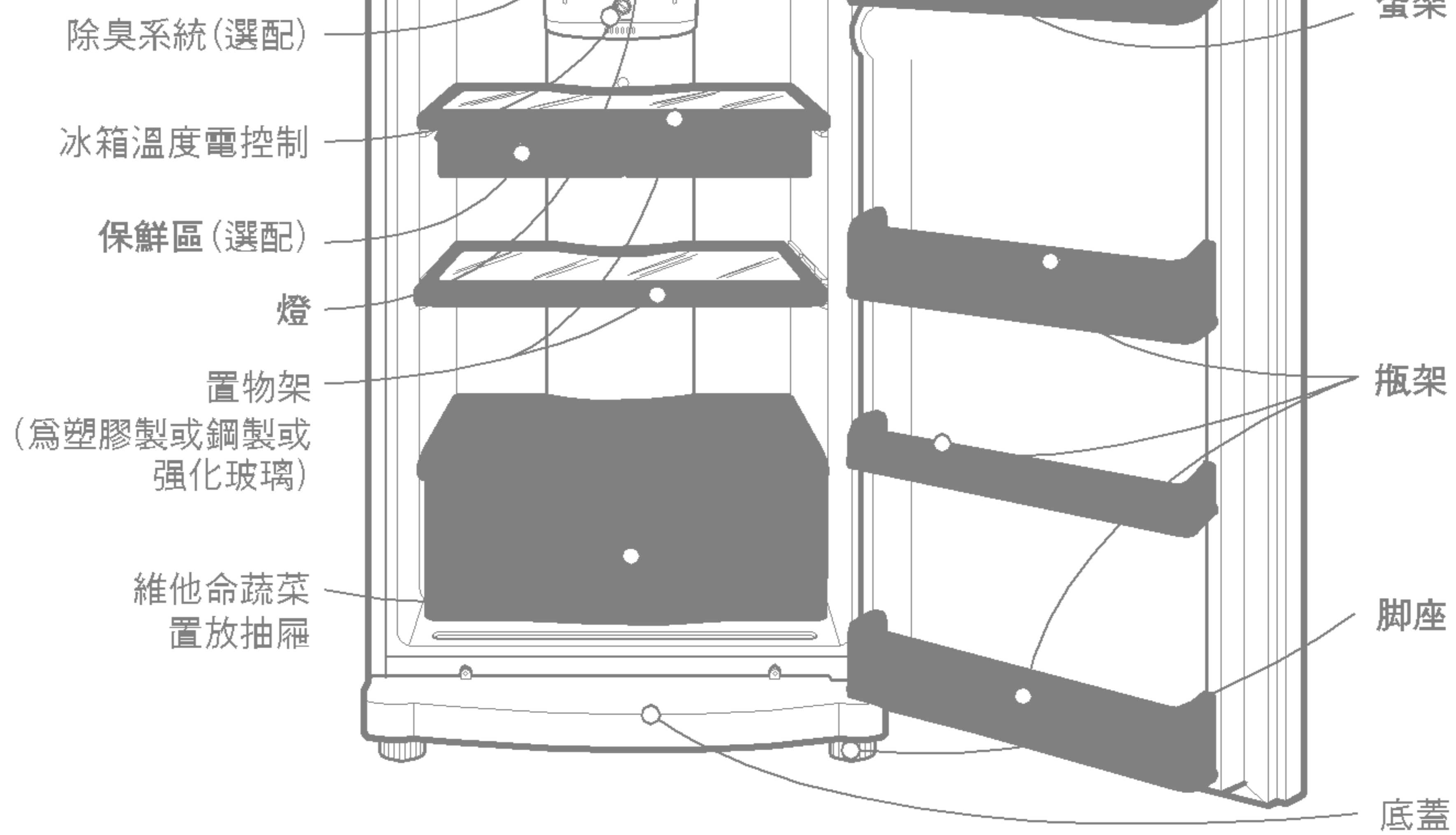

· 因為本操作手冊內容涵蓋數種不同機型，您的冰箱之功能與特色可能只有部分或全部上述的功能。

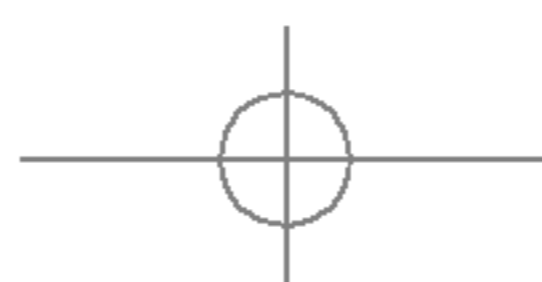

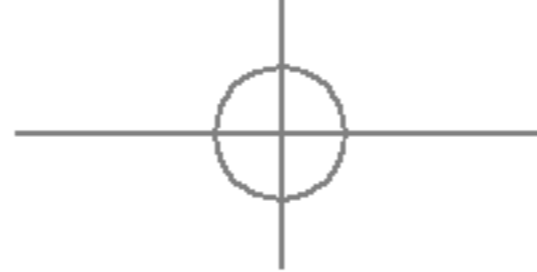

## 起動運轉

當你的冰箱第一次安裝時，應放置6小時後再插電運轉4小時，使箱內溫度下降有冷度後再放入食物。如果運轉中停電或中斷，先停止5分鐘後再重新起動。

## 溫度控制

### ■ 冷藏室

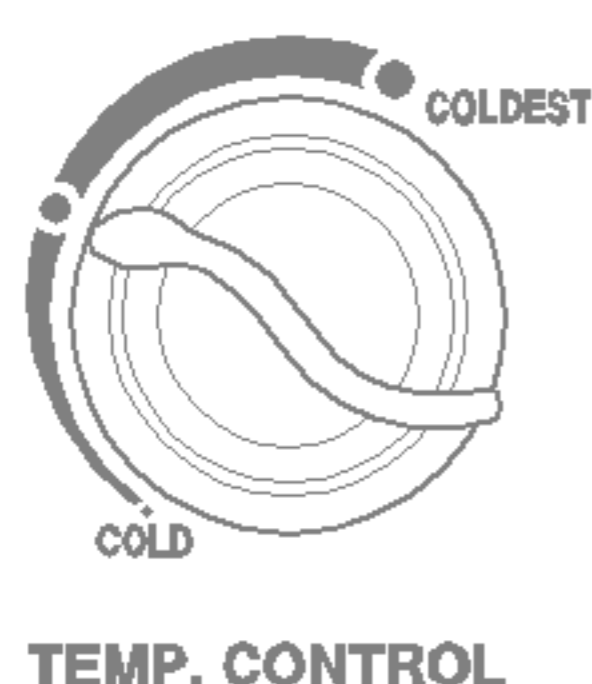

- 本電冰箱有兩個溫度控制，您可以用來調整冷凍室和冷藏室的溫度。
- 開始時，撥盤被設定在中間位置。要使溫度較低，把冷藏室撥盤調至"COLDEST(最冷)"，要使溫度較高，將撥盤調至"COLD(冷)"。

### ■ 冷凍室

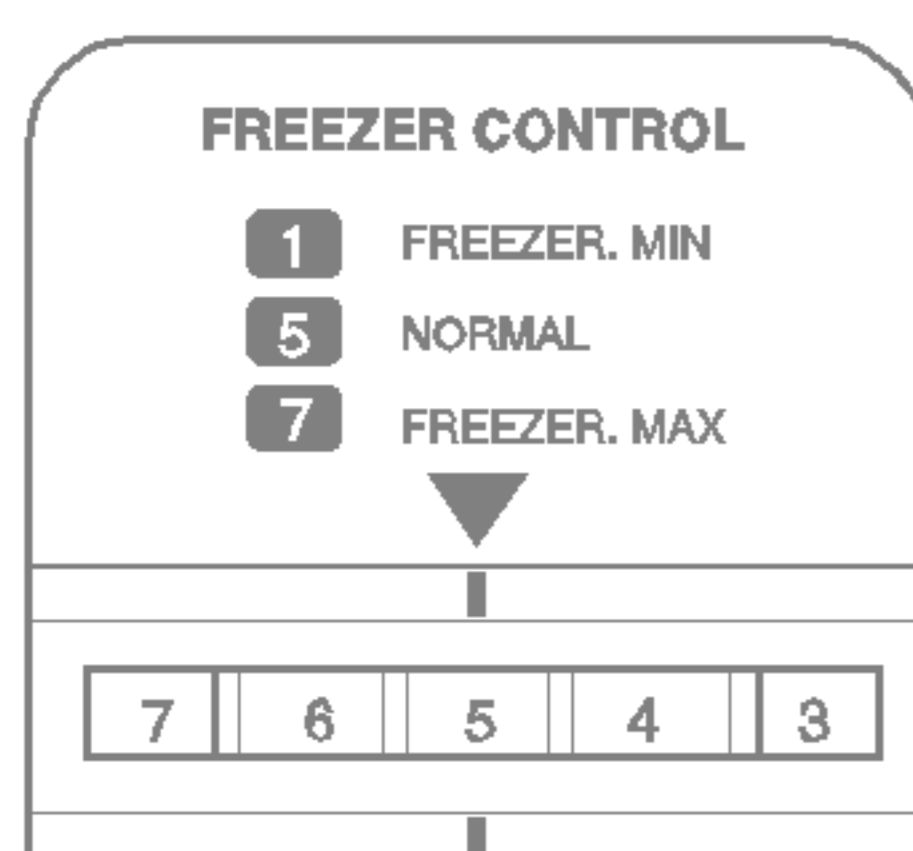

- 冷凍室控制- 1, 2, 3, 4, 5, 6, 7 設定為"7"，冷凍室的溫度就會較低。但是冷藏室的溫度就會較高，因為吹入冷藏室的冷氣少了。
- 在寒冷的天氣裡，電冰箱運轉的較少，冷凍室的溫度也可能會升高。要使冷凍室溫度較低，把 FREEZER CONTROL(冷凍室控制)設定在"6"~"7"。
- 如果您在冷凍室放入大量的食物，或門開得太頻繁，其溫度就可能有點兒高。在這種情況下，把 FREEZER CONTROL(冷凍室控制)撥盤設定在6和7之間。把 FREEZER CONTROL(冷凍室控制)撥盤重新設為原來位置，以減少耗電量。
- 在炎熱的季節，在冷藏室內放入大量的食物，冷藏室的溫度就會升高。要使冷藏室的溫度較低，把 FREEZER CONTROL(冷凍室控制)撥盤設置在"2"~"4"之間。使更多的冷氣吹入冷藏室，同時把REFRIGERATOR COMPARTMENT DIAL(冷藏室撥盤)設定為"COLDEST(最冷)"的位置。把 FREEZER CONTROL(冷凍室控制)撥盤設置在"6"~"7"之間，冷藏室就不夠冷。
- 把冷凍室按鈕設在  的位置，就可以達到4STAR(星)的效果。把冷凍室按鈕設在NORMAL(正常)位置，就可以取得足夠的冷凍效果，所以建議把按鈕設在NORMAL(正常)位置。

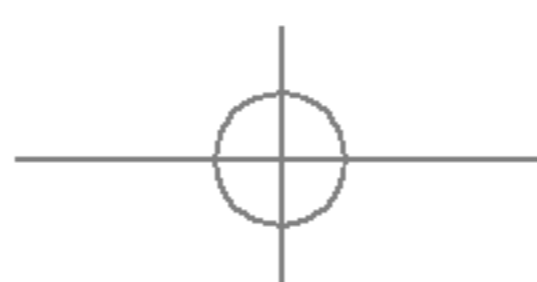

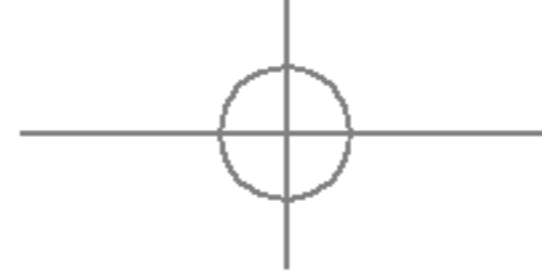

## 製作冰塊 (選配)

請檢查是：一般型或是扭轉式製冰盒

### 普通型制冰

- 要制作冰塊，將制冰盒注滿水，然後放入冷凍室。
- 要取出冰塊，握着制冰盒的兩端，輕輕地扭。
- 要容易地取出冰塊，在扭之前加一些水至制冰盒中。

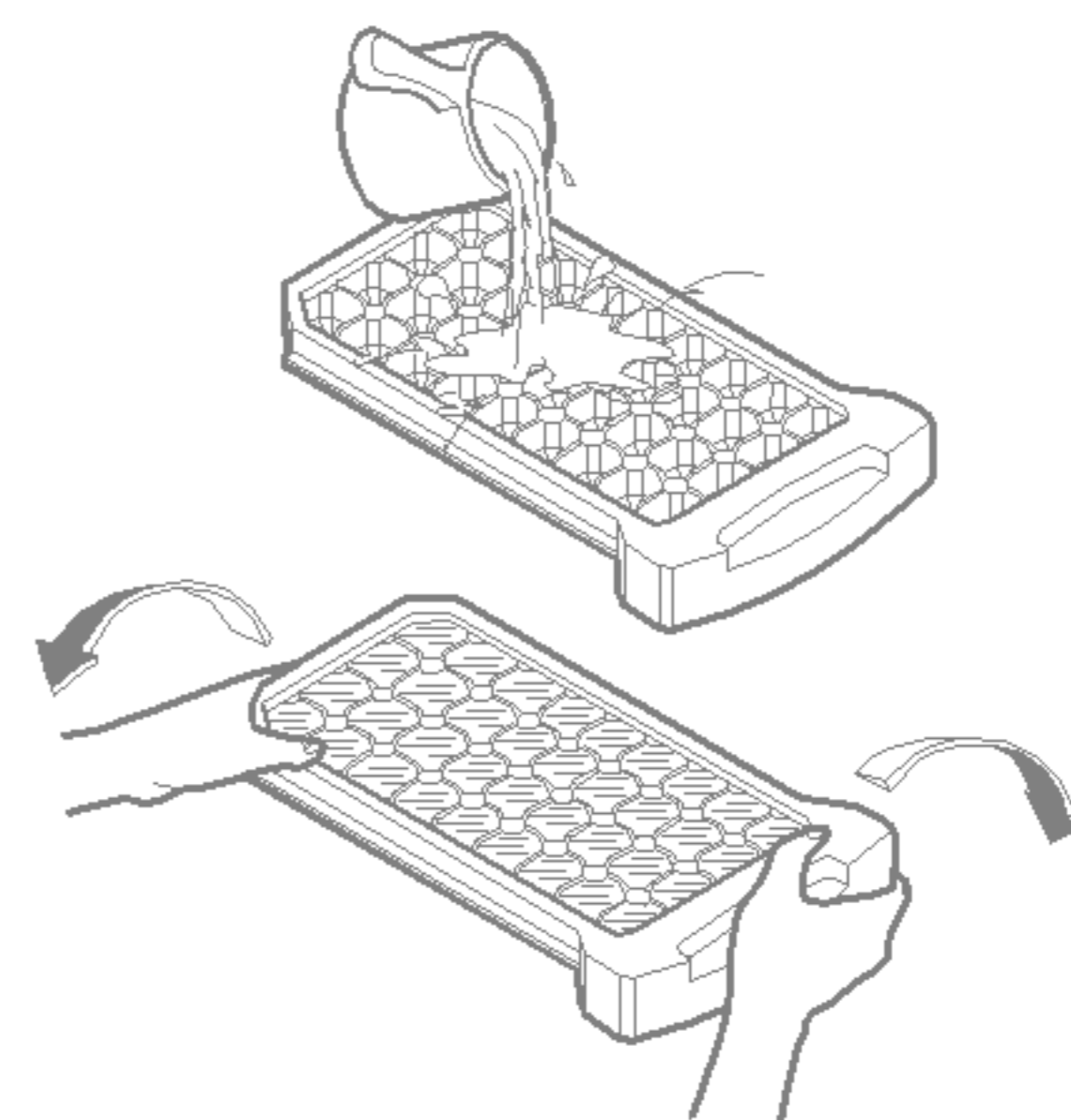

### 扭動型制冰

- 要制作冰塊，將制冰盒注滿水，然後放在其位置上。
- 要取出冰塊，握住制冰盒的旋扭輕輕旋動。然後冰塊就會落入儲冰盒。

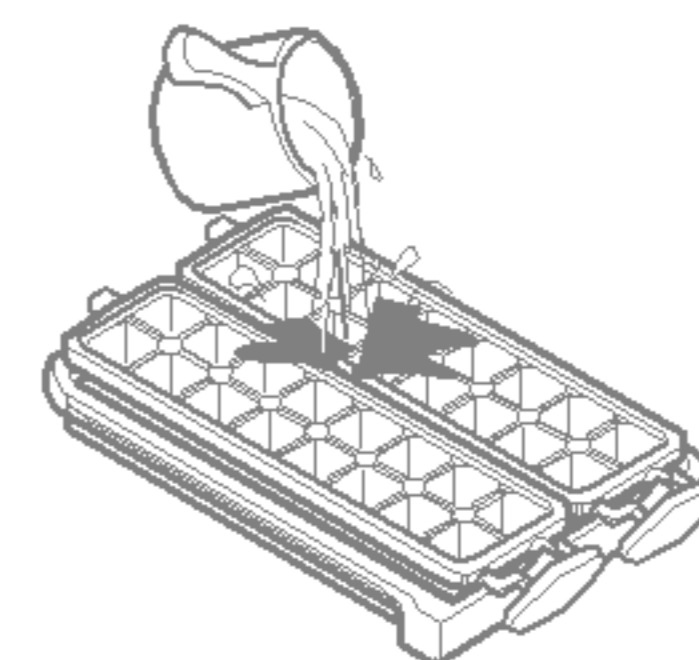
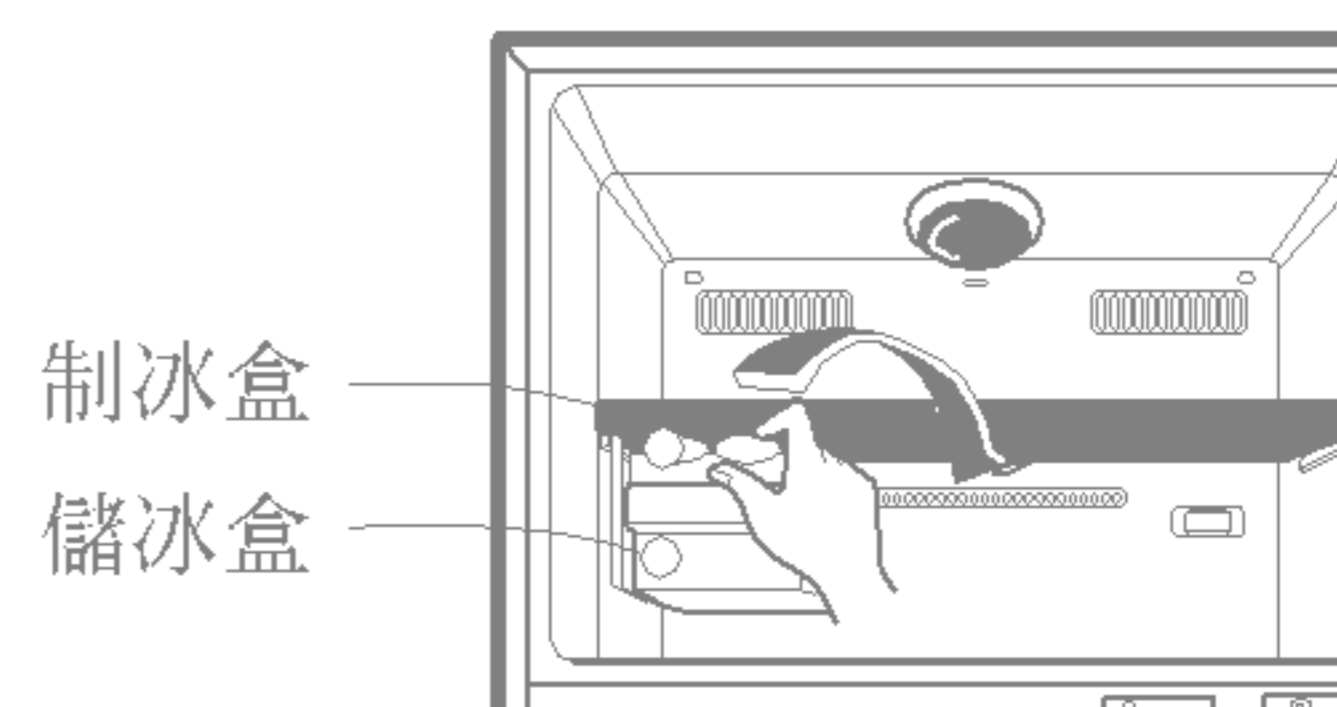



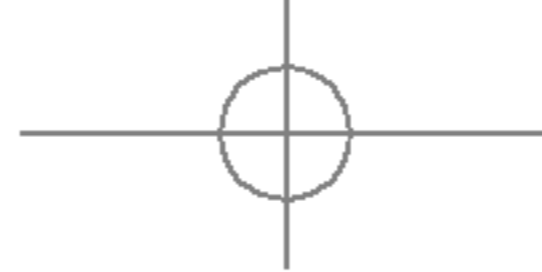

## 保鮮區(選配)

- 冰箱門打開時，暖空氣不會干擾到保鮮區的食物。故可常保該區食物新鮮。
- 插入式保鮮區必須插入架子上的定位。若移到別處，則不能發揮其應有功能。

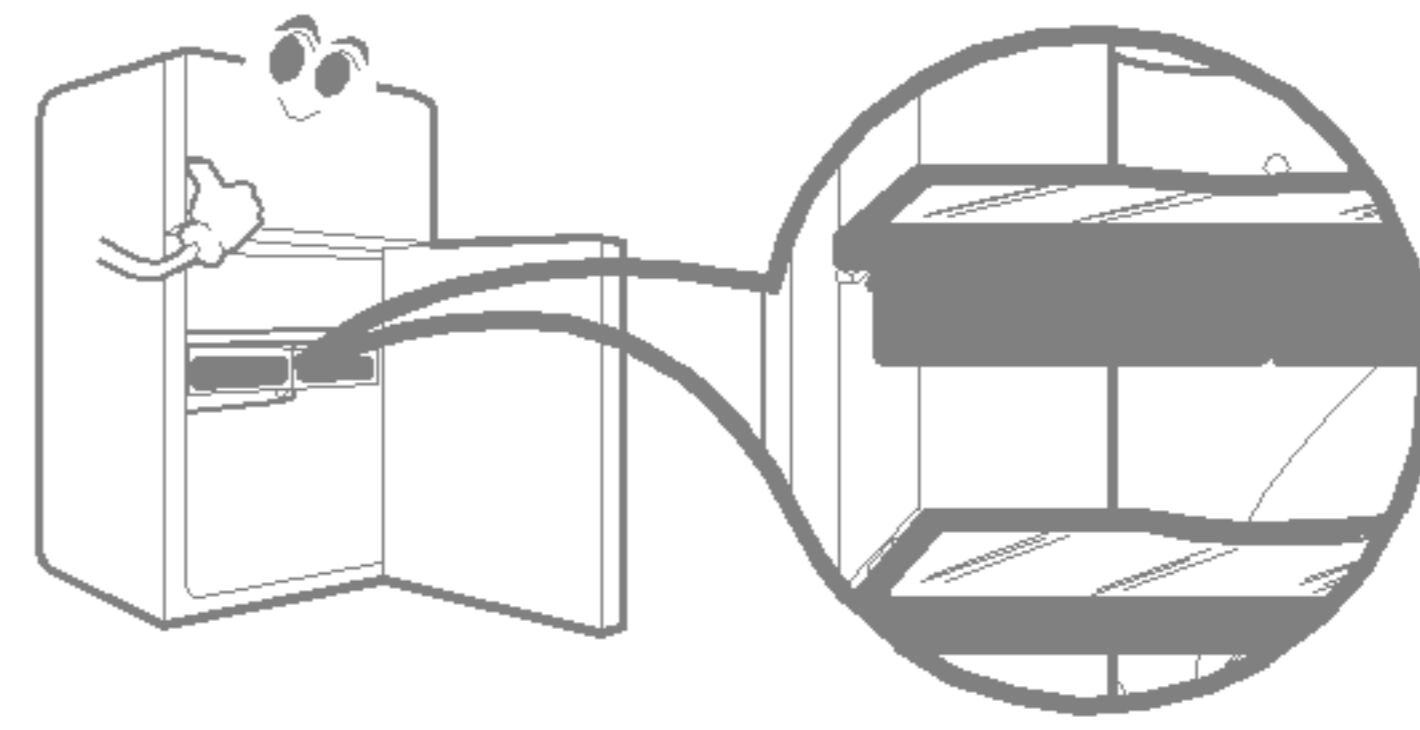

## 除霜

- 除霜會自動進行。
- 除霜的水會流到位于電冰箱后面較低部位的蒸發盤，并自動蒸發。

## 除臭器(選配)

- 使用“TiO<sub>2</sub>觸媒劑”，除臭效果得到了保證。
- 會除掉新鮮食物儲藏室中令人不愉快的異味，但對食物和人身無害。

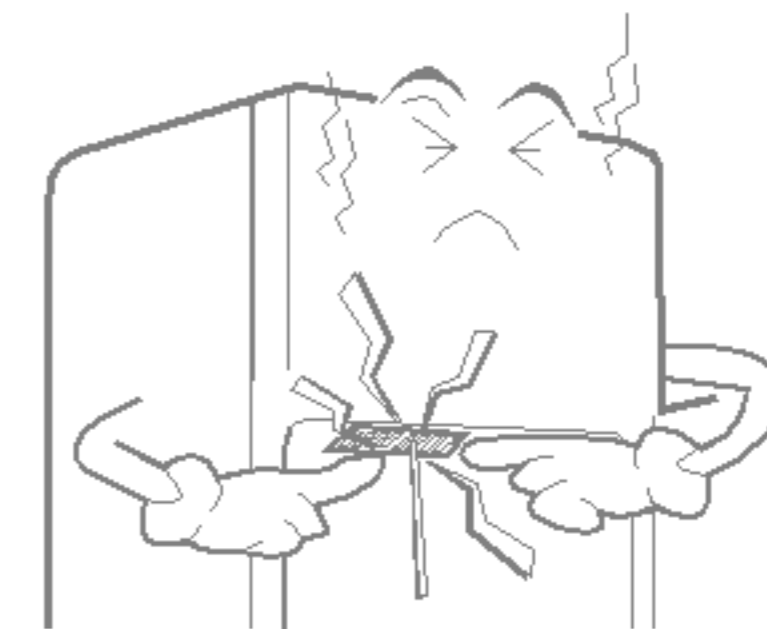

### 如何使用

- 因為觸媒劑位于冷空氣的出口，讓循環空氣進入新鮮食物儲藏室，不需要任何操作。
- 不要用尖銳的片刺冷空氣出口，因為這會損壞除臭的觸媒劑。
- 儲存帶有強烈味道的食物時，將起包裝或放在有蓋子的容器內，因為味道會影響其他食物。

### 觸媒劑的再利用

- 使用一段時間和有較強異味后，觸媒劑可以再生并重新利用。拆掉冷藏室頂部的除臭器，用電吹風乾燥，除去濕氣和臭味，或在陽光下氧化用紫外線分解臭味。

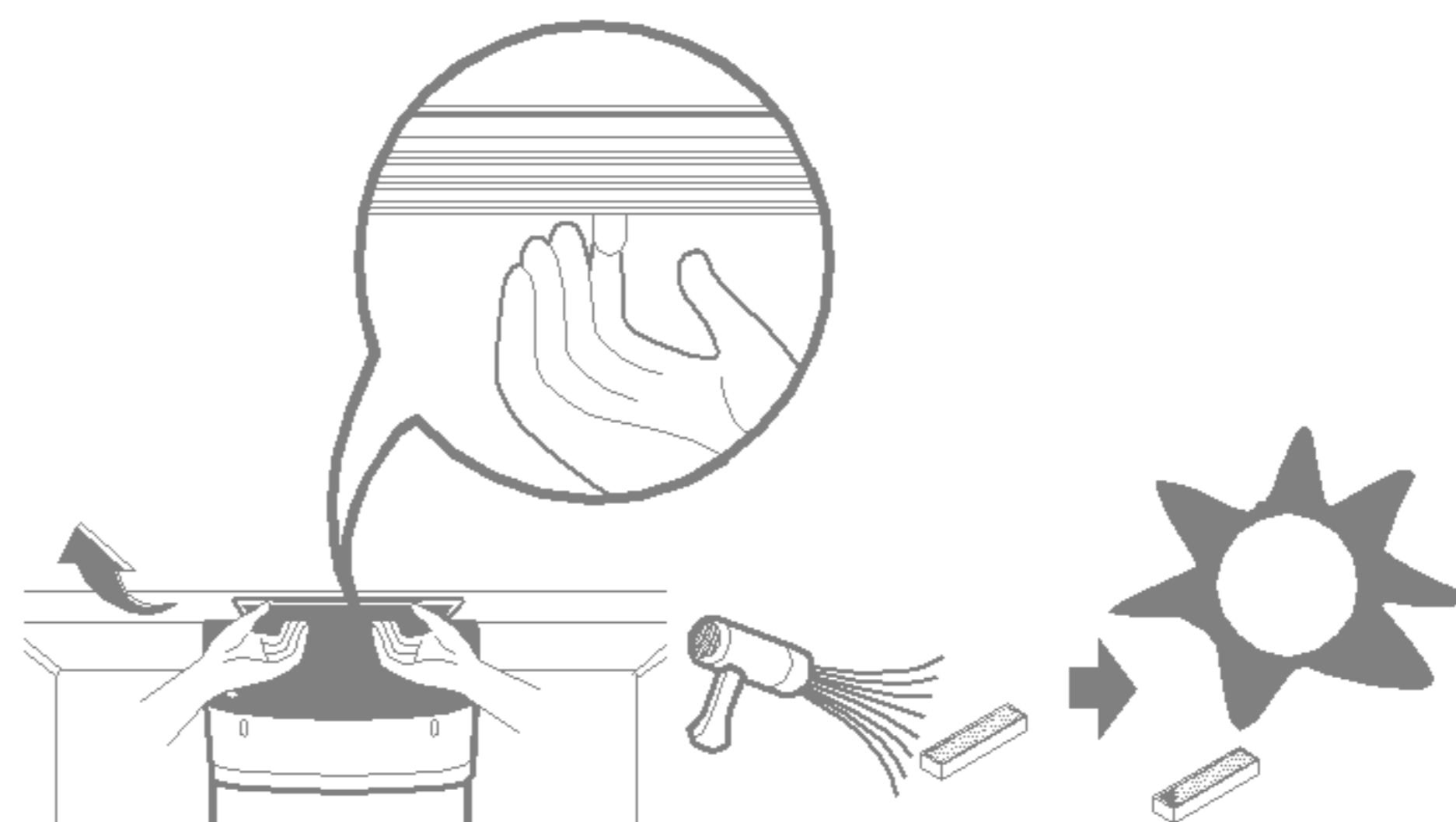

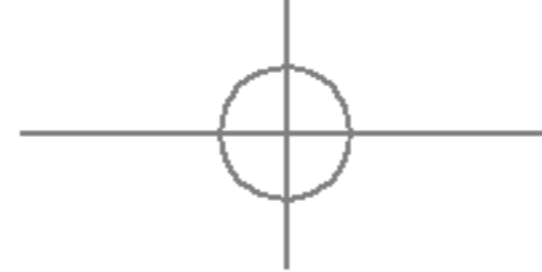

## 儲存食物

- 將新鮮的食物存放在冷藏室中。如何冷凍和解凍食物是保持其新鮮和風味的重要因素。
- 不要在低溫下保存容易變質的食物，如香蕉，各類瓜等等。
- 在存放前讓熱的食物先冷卻。存放熱的食物會使其他食物變質，而且增加電力消耗。
- 儲存食物時，用薄膜蓋起來或放在有蓋子的容器里。這樣可以防止水氣的蒸發，幫助保持食物的風味和營養。
- 不要讓食物堵塞通風口。冷空氣的平穩流通可以使電冰箱溫度保持平衡。
- 電冰箱的門不要開啓太頻繁。開門會使熱氣進入電冰箱，導致溫度升高。

## 冷凍室

- 請勿將瓶子存放於冷凍庫內，否則瓶子在結冰時可能破裂。
- 請勿再次冷凍已經解凍的食物，否則會流失口味及營養。
- 長時間存放冷凍食品，例如冰淇淋時，請置於冷凍架上，而非門架上。
- 冷凍的位置 — 建議將新的食物放在下列位置進行冷凍：

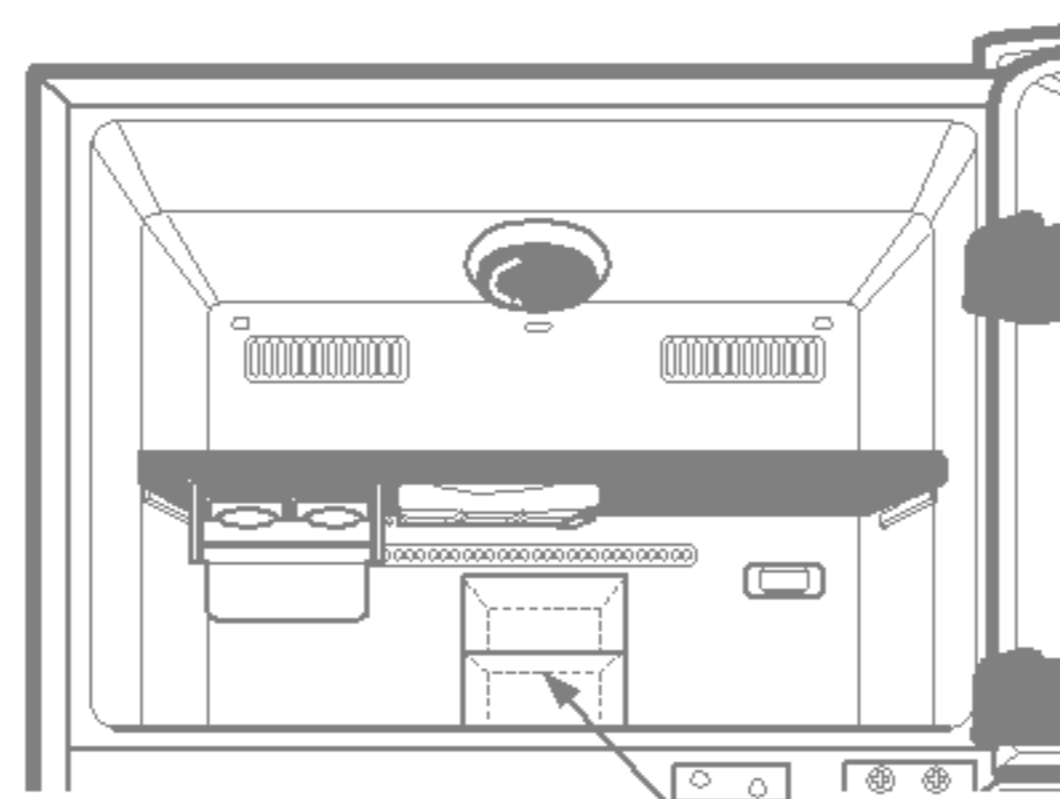

新的食物

## 冷藏室

- 請避免將潮濕的食物放在較深的冷藏架上，否則可能因為直接接觸冷空氣而凍結。為避免這種現象，請將食物存放在有蓋的容器內較佳。
- 建議將潮濕的食物（特別是蔬果）存放在蔬果箱內。如果必須存放在冷藏架上，請靠近冰箱門，而遠離冷藏室後壁，以免因為冷藏室內循環的冷空氣而凍結。
- 在冷藏食物之前務必加以清洗。蔬果應清洗並擦乾，包裝食物應擦乾淨，以免觸及鄰近的食物。
- 將蛋放在蛋架上時，請確定蛋是新鮮的，而且永遠以垂直方式存放，能保鮮更久。

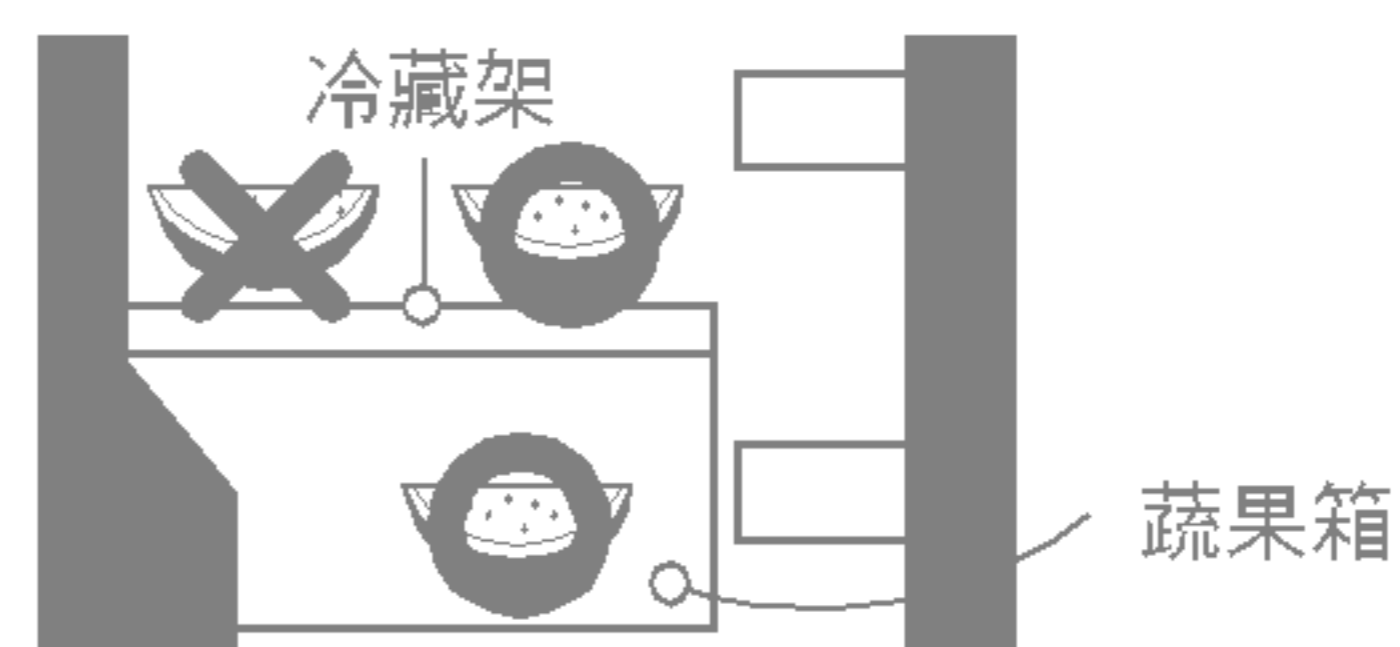



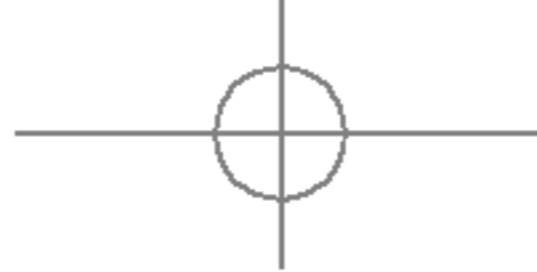

保持電冰箱的清潔，防止產生異味是很重要的。應立即擦掉溢出的食物，如果不擦掉，它就會酸化，腐蝕塑料的表面。

千萬不要用金屬擦板，刷子，粗糙的磨料清洗劑，強鹼洗滌劑，易燃或有毒清洗液來清洗電冰箱的表面。在清洗之前，請記住濕的物體會粘附在極冷的表面。不要用潮濕的手觸摸冷凍的表面。

**外部** - 用微溫的中性肥皂液或可清洗餐具的清潔劑清洗耐用家電產品—電冰箱。用乾淨的濕布擦，然後再擦乾。

**內部** - 建議定期清洗電冰箱內部和內部部件。用微溫的中性肥皂液或可清洗餐具的清潔劑清洗耐用家電產品—電冰箱。

用乾淨的濕布擦，然後再擦乾。

**內部部件** - 清洗冷藏室和冷凍室的擱板，門擱架，儲存盤和磁性門密封墊。

用微溫的中性肥皂液或可清洗餐具的清潔劑清洗耐用家電產品—電冰箱。

用乾淨的濕布擦，然後再擦乾。



## 休假期間

在一般的長期休假中，您將發現最好還是讓冰箱照常工作。

將可冷凍的物品放入冷凍室以延長保存期。

當假期特別長時，取出所有的食物，切斷電源，徹底清洗電冰箱內部，讓每個門都開着，以防止形成臭味。

## 停電

大部份情況下，一個小時或兩個小時的停電不會影響電冰箱的溫度。

但是，在停電期間，您應減少打開電冰箱的門的次數。

在長時間停電時，在冷凍的包裝食品上放一塊乾冰。

## 如果搬家

拆掉或擰緊電冰箱內所有松掉的部件。

為避免損壞水平螺旋，把它們旋入基座內。

## 抗冷凝管

電冰箱的外壁有時可能會較熱，特別是剛安裝好之後。

不要驚慌。這是由於防冷凝管的原因，它把電冰箱內的抽出以防止電冰箱的外壁“發汗”。

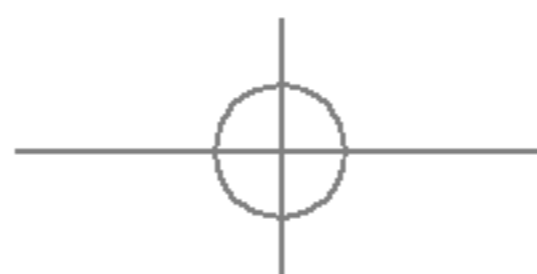
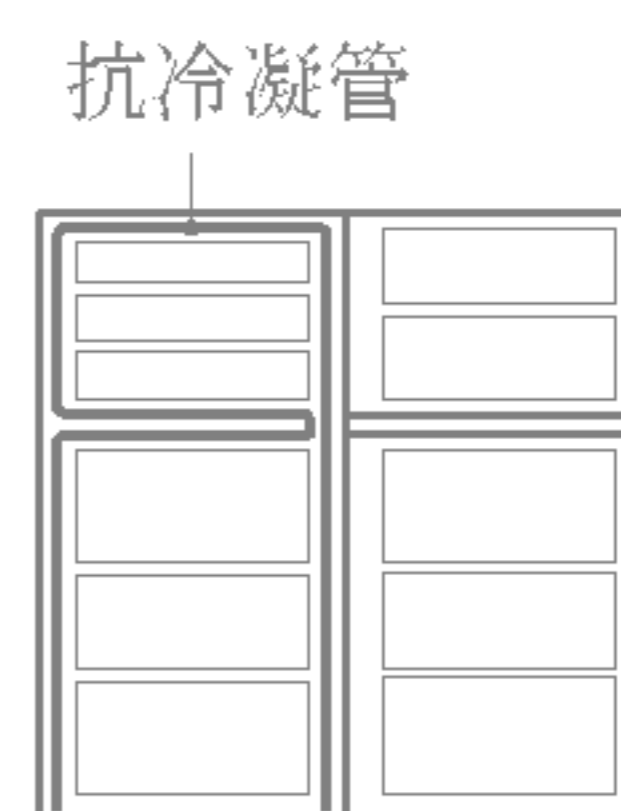



## 冷凍室燈

要拆掉冷凍室內的燈護罩，抓住護罩的后邊如右圖所示向前拉。



## 冷藏室的燈

要拆掉冷藏室內的燈護罩，如右圖所示，在用拇指按住三角部位向下拉，然后再向前拉。

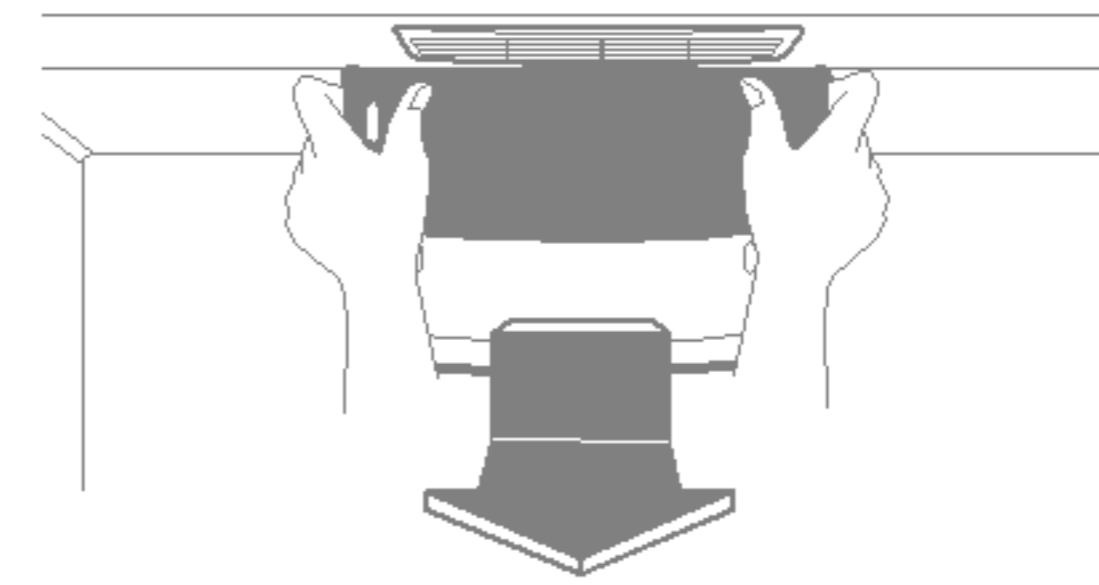

## 不要使用接長的電源線

如果可能，將電冰箱連接到單獨的電源插座上，以避免其他設備或家庭照明引起的超負荷，這會導致電流中斷。

## 電源插頭的易接觸性

電冰箱應放在電源插頭容易接觸的地方，這樣發生事故時可以快速切斷電源。

## 更換電源線

如果電源線被損壞，必須由制造商或其服務代理商或有同樣資格的人員更換，以避免災禍。

## 關於接地(接地)

在發生短路時，接地可以提供導出電流的線，從而減少觸電的危險。

為了防止可能發生的觸電，本電冰箱必須接地。

不正確使用接地插頭會引起觸電。

如果不理解接地指南或對設備是否正確接地有疑問時，請找專業的電氣師或售后服務人員檢查。

## 請勿更改或延長電線的長度

此舉會造成電極或火災。

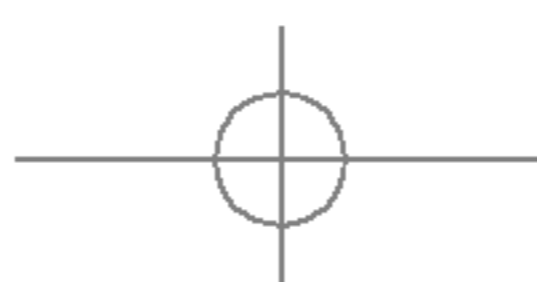
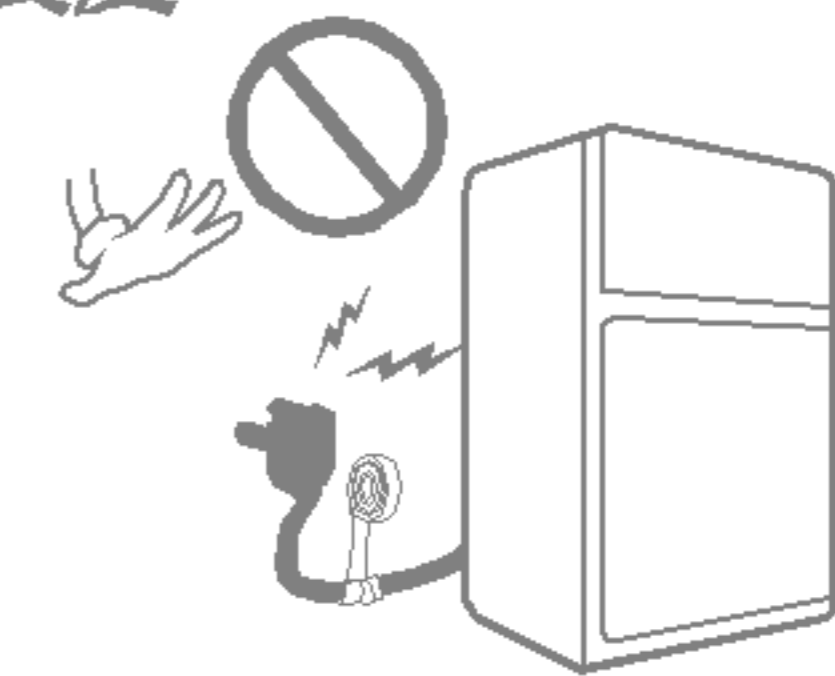

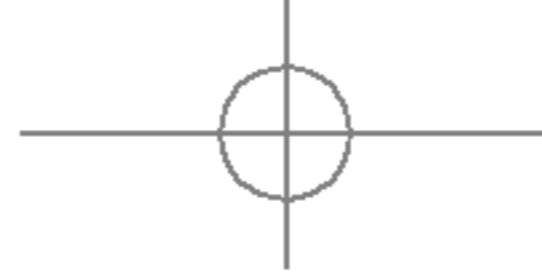

尋求售後服務經常是可以避免的！  
如果您感到電冰箱運行不正常，請首先檢查這些可能的原因。

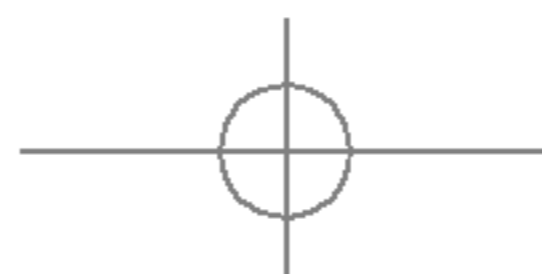

	* ***	



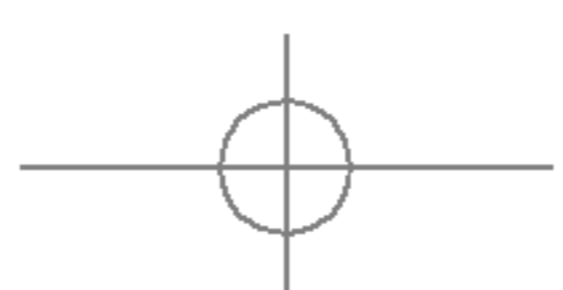
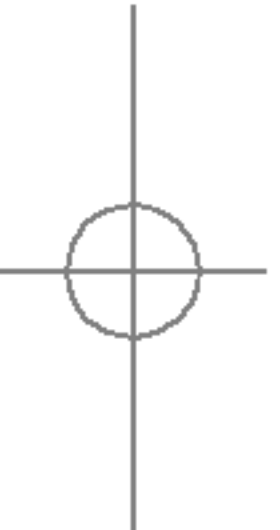

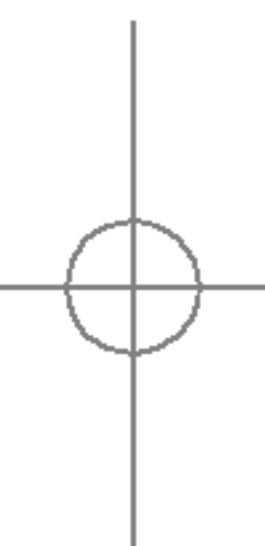
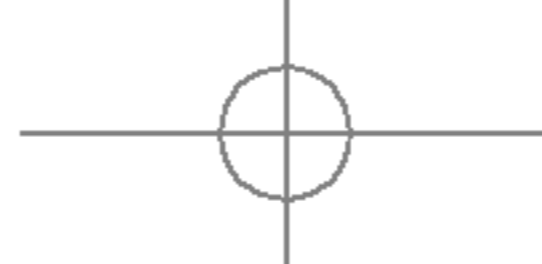
總公司: 台北市內湖區基湖路3巷47號7樓	(02)2627-2788
汐止服務本部: 台北縣汐止市中興路31巷1號7樓	(02)2647-6668
板橋服務中心: 台北縣板橋市信義路161號3樓	(02)8952-2572
桃園服務中心: 桃園市南平路56號	(03)326-7070
新竹服務中心: 新竹市食品路270號	(03)562-5401
台中服務中心: 台中市南屯區大墩南路188號	(04)2472-8500
彰投服務中心: 彰化市金馬路三段415號1樓	(04)761-6002
嘉義服務中心: 嘉義市世賢路2段69號	(05)231-0678
台南服務中心: 台南市西門路四段7巷49號	(06)281-8898
高雄服務中心: 高雄市鼓山區華泰路297號	(07)555-1837
花蓮服務中心: 花蓮縣吉安鄉北昌村自強路447號	(038)560-558

LG網址: [www.lge.com.tw](http://www.lge.com.tw)

LG售後服務諮詢中心 — 免付費專線:0800-89-8899

**台灣樂金電器股份有限公司**  
LG ELECTRONICS TAIWAN TAIPEI CO., LTD.

