



## 使用说明书



V-CR132NBN  
V-CR132SDN  
V-CR142STN

## 售后服务电话



使用前请仔细阅读说明书，阅读完后请妥善保管以备需要时查阅。

产品规格	2
使用前注意事项	3-4
吸尘器的组装与吸力调节	5
部分名称与连接方法	
附件	
吸力调节	
各种附件刷头的使用方法	6
集尘袋	7
电机过滤海绵的清洁	7
机器的正确保管	8
故障通告前需确认事项	8
装箱单	9

型 号	V-CR132NBN	V-CR132SDN	V-CR142STN
额定功率	1,100W	1,100W	1,200W
吸 率	270W	270W	300W

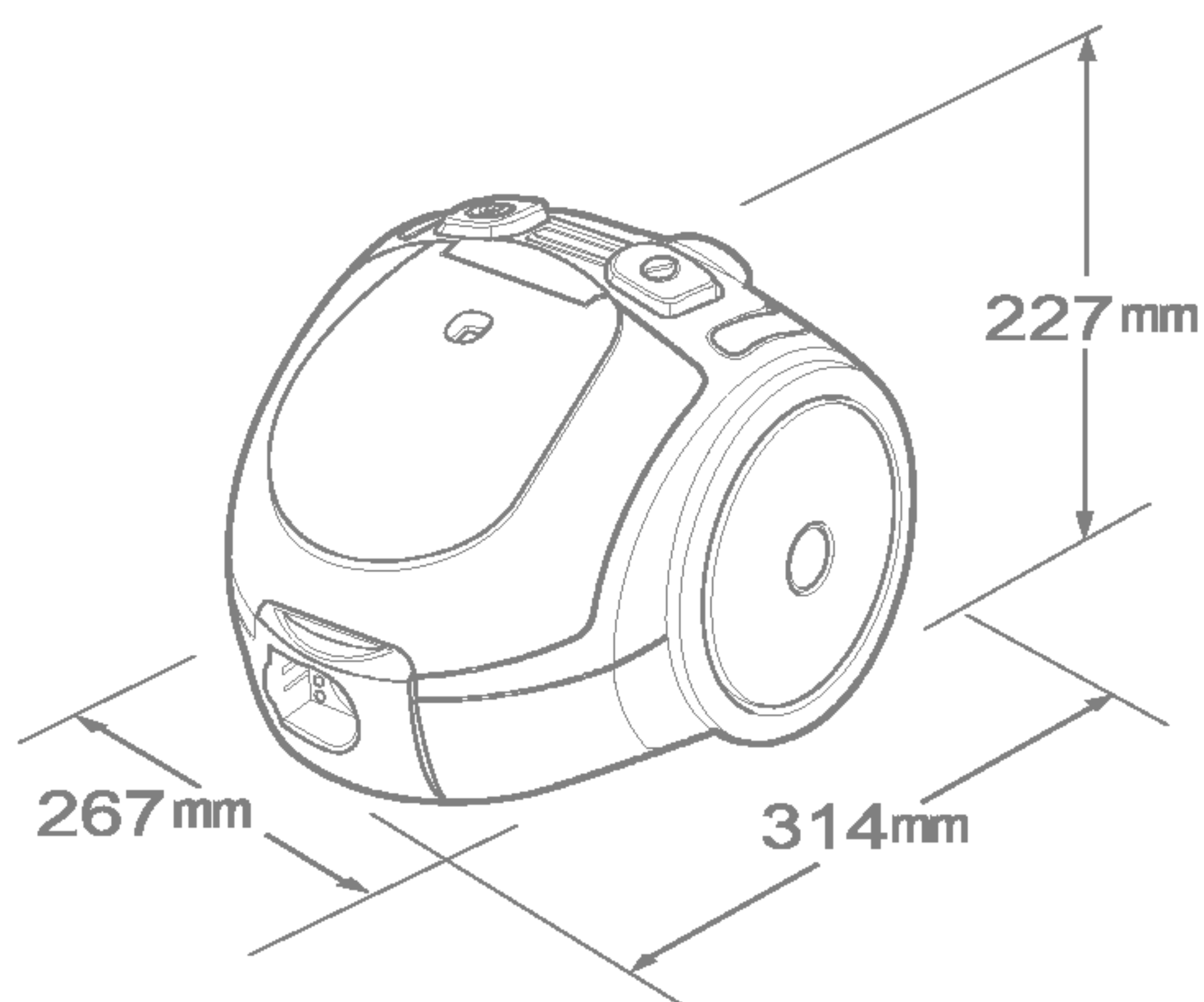

额定电压: 220V, 50Hz

净重: 3.6KG

外形尺寸: 314mmX267mmX227mm

本产品执行标准: GB4706.1-1998  
 GB4706.7-1999  
 GB17625.1-2003  
 GB4343.1-2003

※ 为了提高产品质量而进行的外观及规格上的变更将不再另行通知。

忽视说明而导致的错误操作将会对您造成不同程度的损害，请认真阅读以下提示说明。

- 危险** 此标识表明违反标记事项时，会立刻发生严重伤害或死亡现象。
- 警告** 此标识表明违反标记事项时，有可能发生严重伤害或死亡现象。
- 注意** 此标识表明违反此标记事项时，有可能发生财产损失或轻微伤害。

## 危险

请不要在易燃液体附近使用吸尘器，以免发生火灾。



插拔电源插头时，请先关闭电源开关，以免发生火灾或触电的危险。请不要用湿手触摸电源插头，以防触电。（不要在220V以外的电源上使用产品）

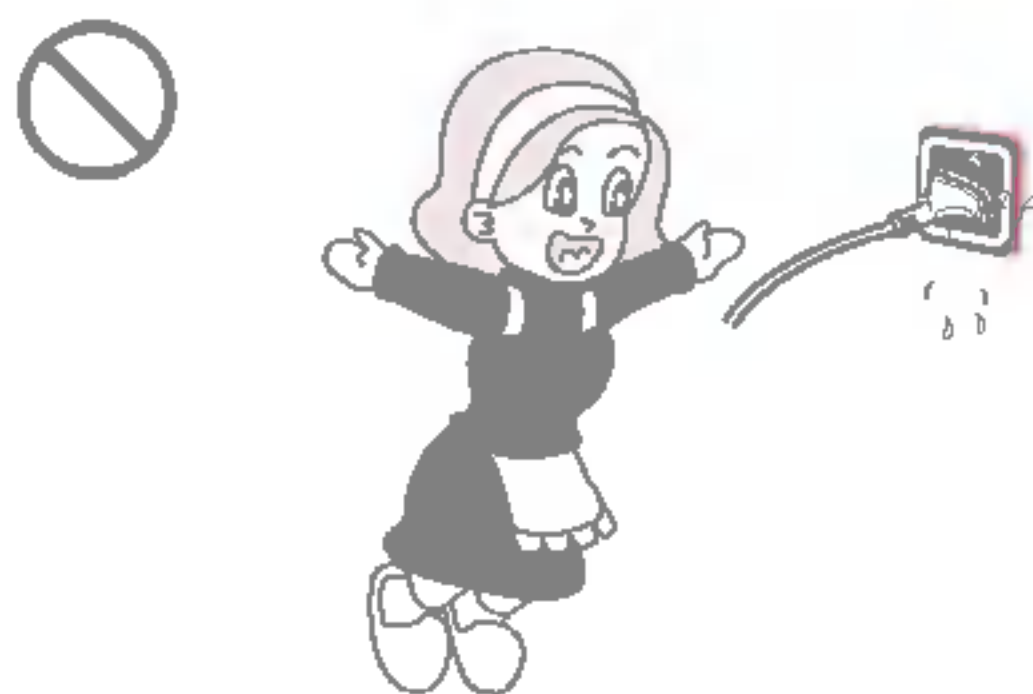

## 警告

不能当作玩具使用，当机器正在使用或在儿童附近时应特别注意。

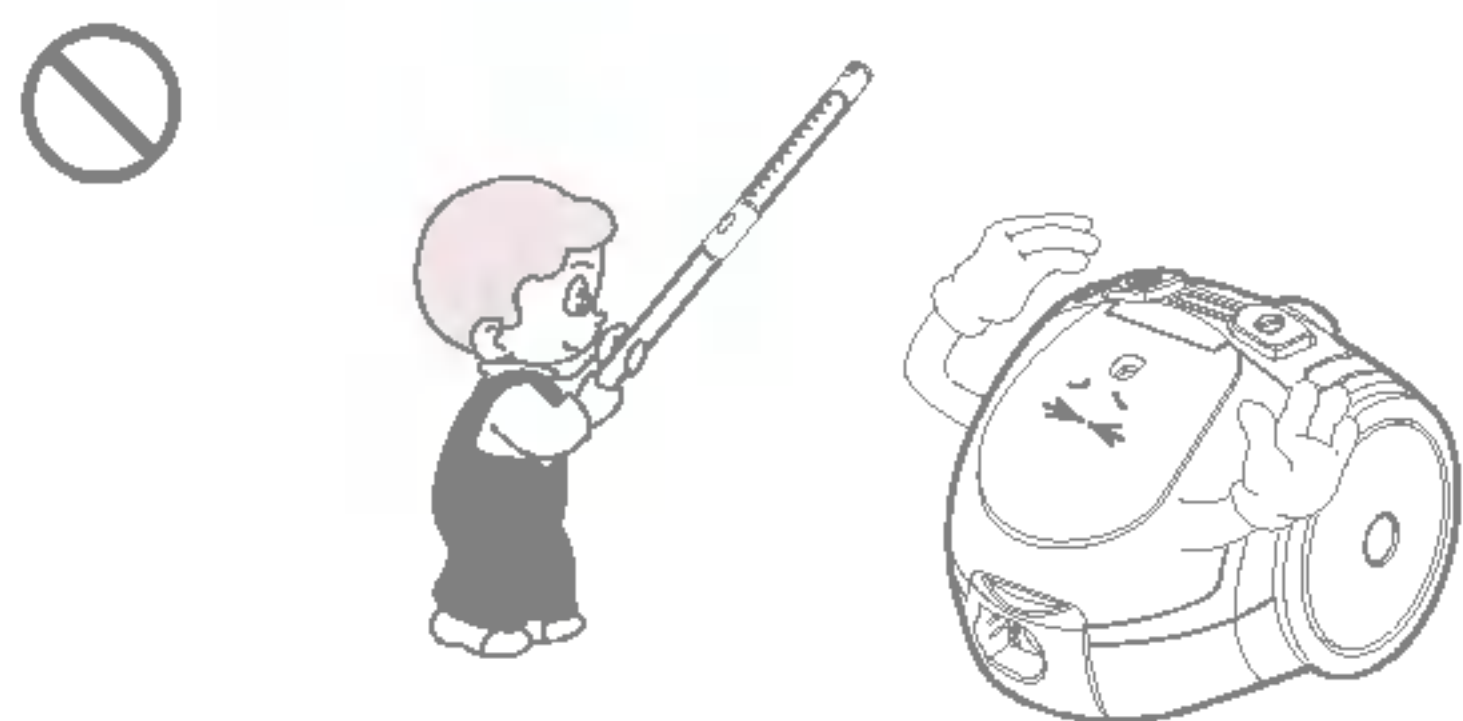

通电后请不要离开吸尘器。停止使用和维修前，拔下电源插头。

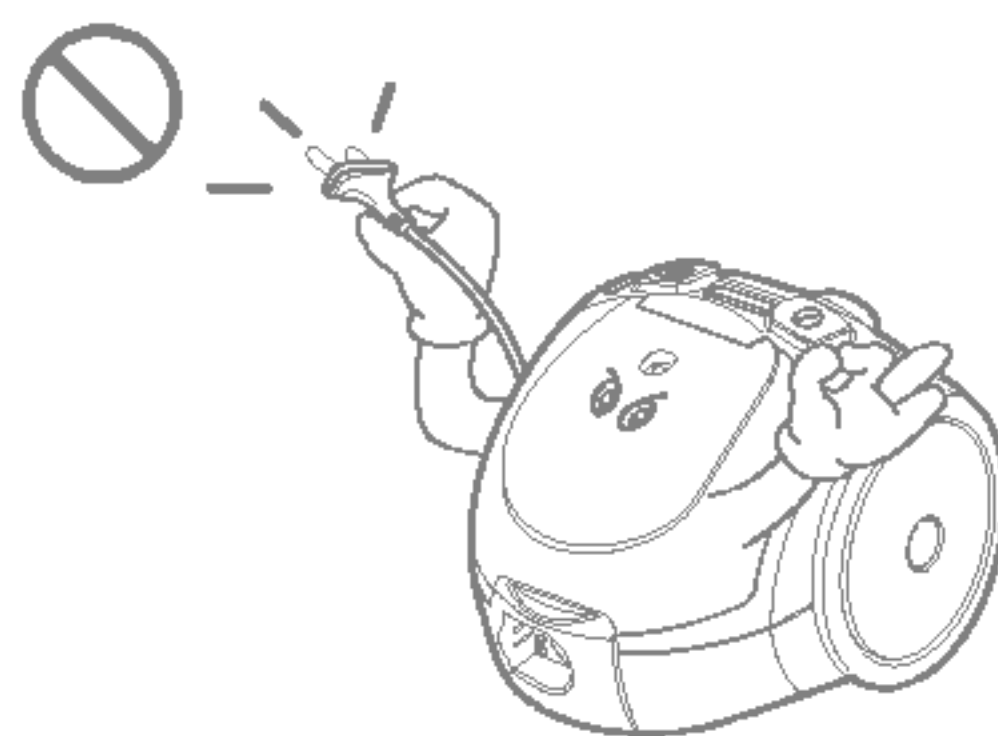

不要把任何物体放入吸口。不可吸附任何容易阻塞吸口的东西。吸口被堵塞时，必须将堵塞物清除后方可使用。



为避免发生火灾或触电的危险，在清扫时，注意不要让机体吸入液体、刀片、火种以及水泥、石膏粉等小微粒。

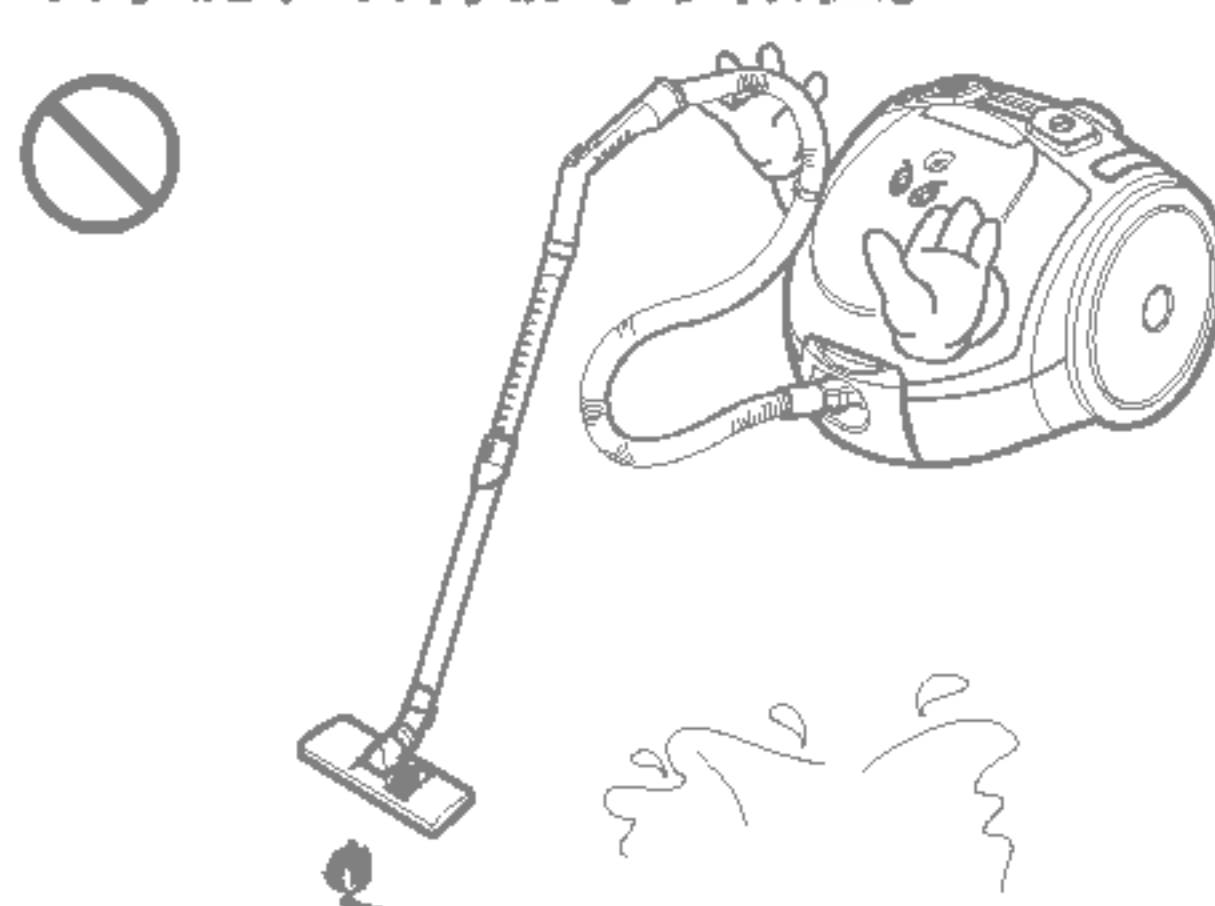



## 使用前注意事项

### 警告

拔掉电源时，应握住插头，而不能拽拉电源线。

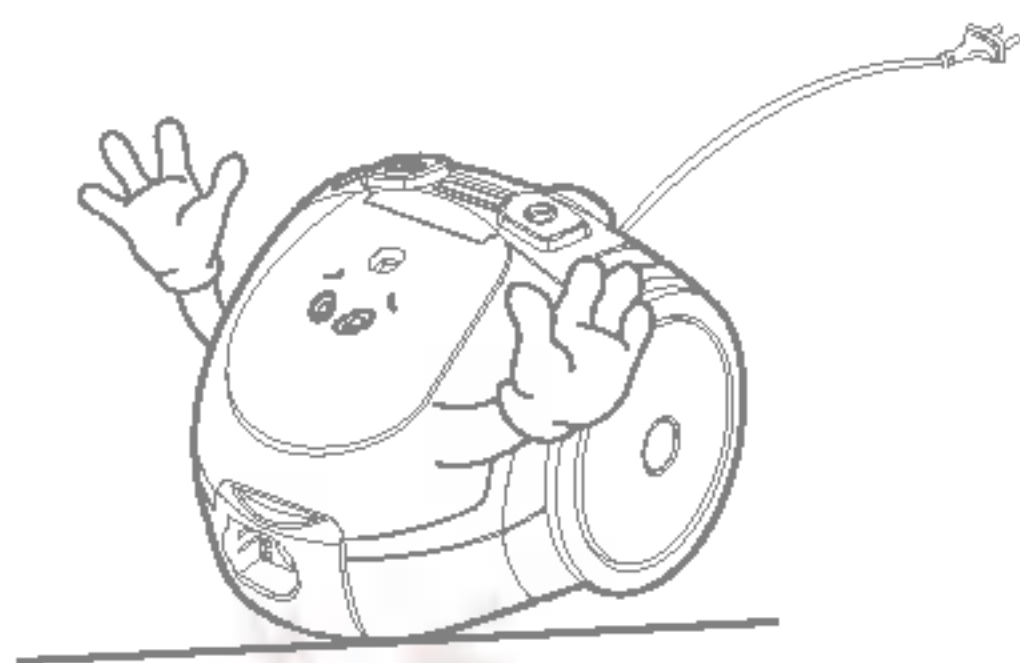

不要用湿手触摸插头和产品



拔掉电源插头前，关掉所有的控制装置。

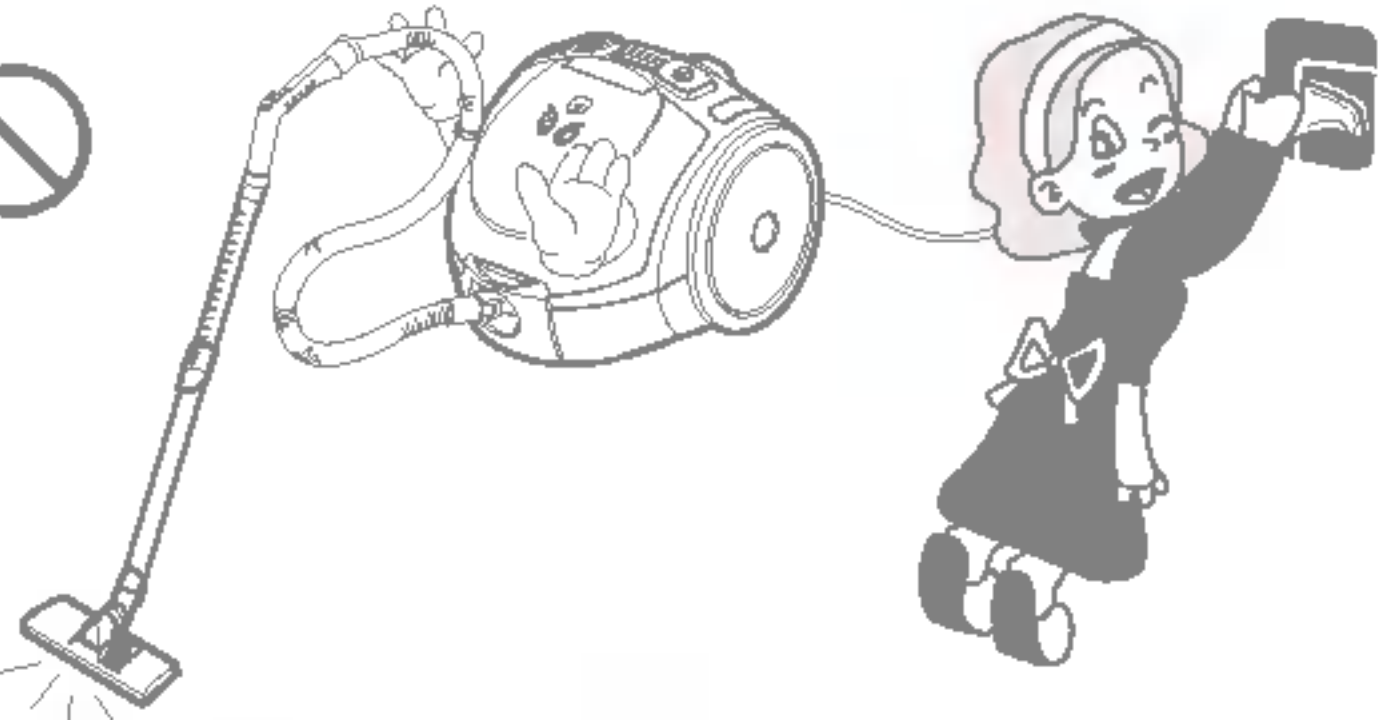

必须按本手册的规定使用，只能使用制造商推荐的附件。

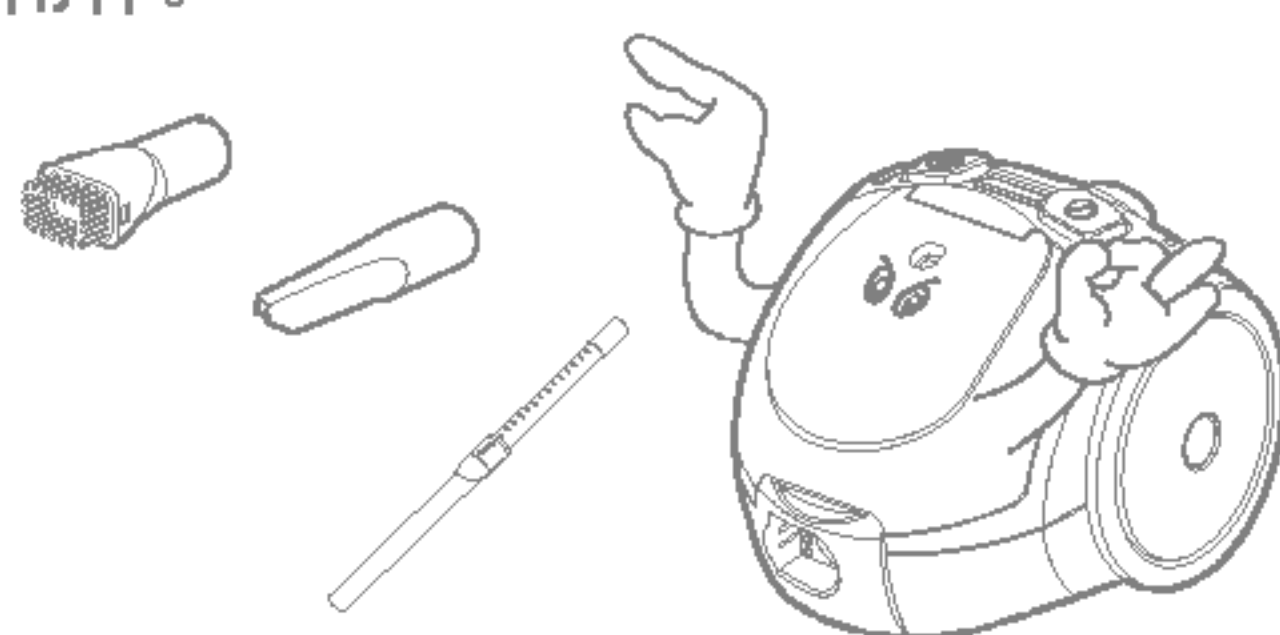

### 注意

如果电源线被损坏，为了避免危险，则必须由LG指定的维修店或具有类似资格的人来更换。

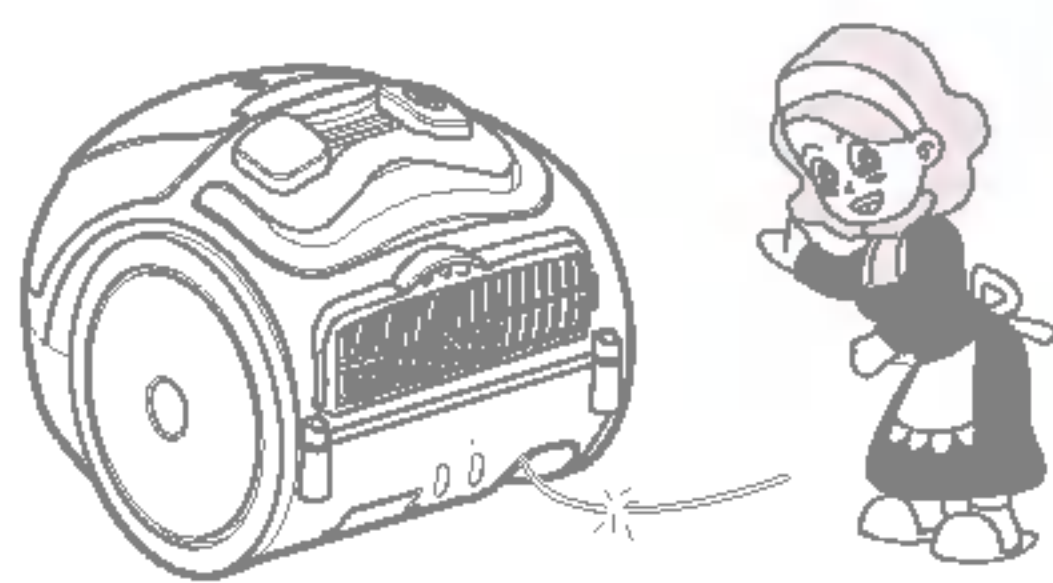

在未装过滤海绵的时候，不要使用。

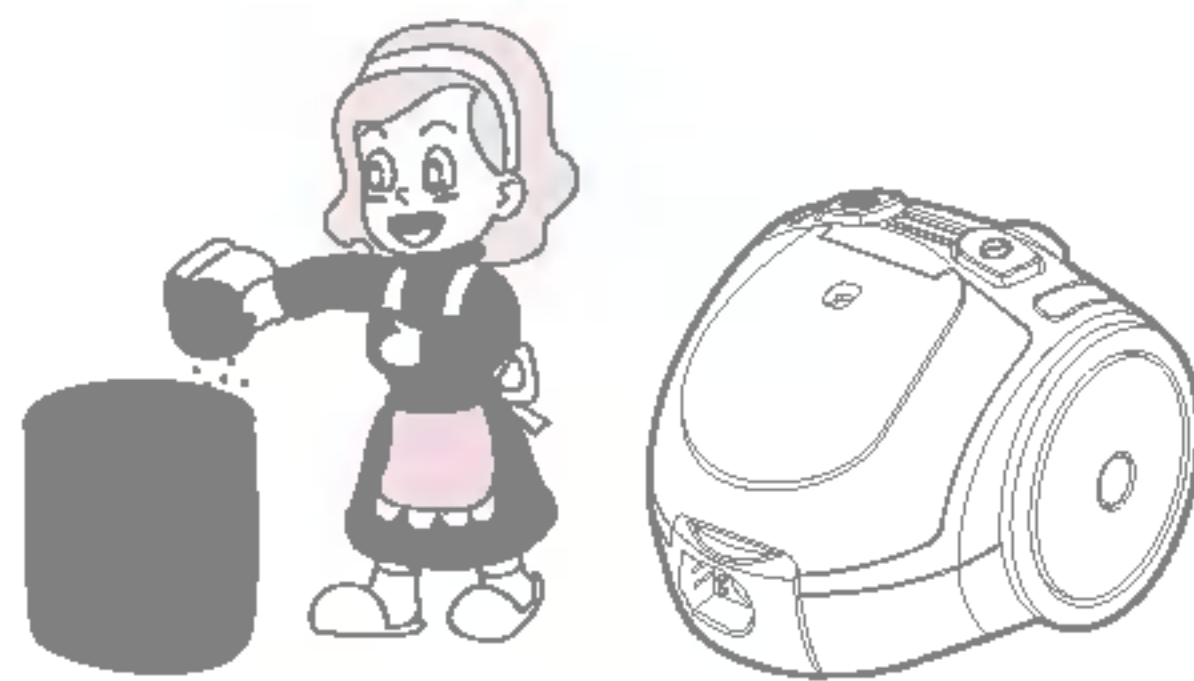

远离热源。不要弯曲，践踏，拉拽电源线，不要用重物或尖刃物压线。

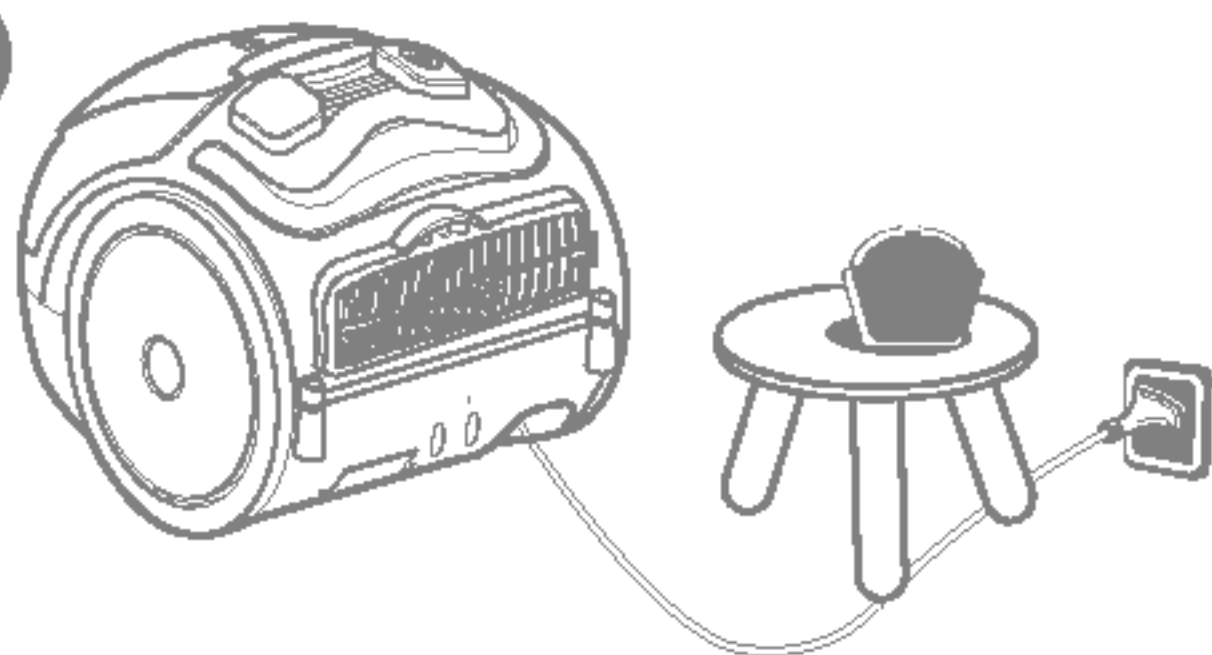

将头发，宽松的衣服，手指及身体的其他部位远离吸口。

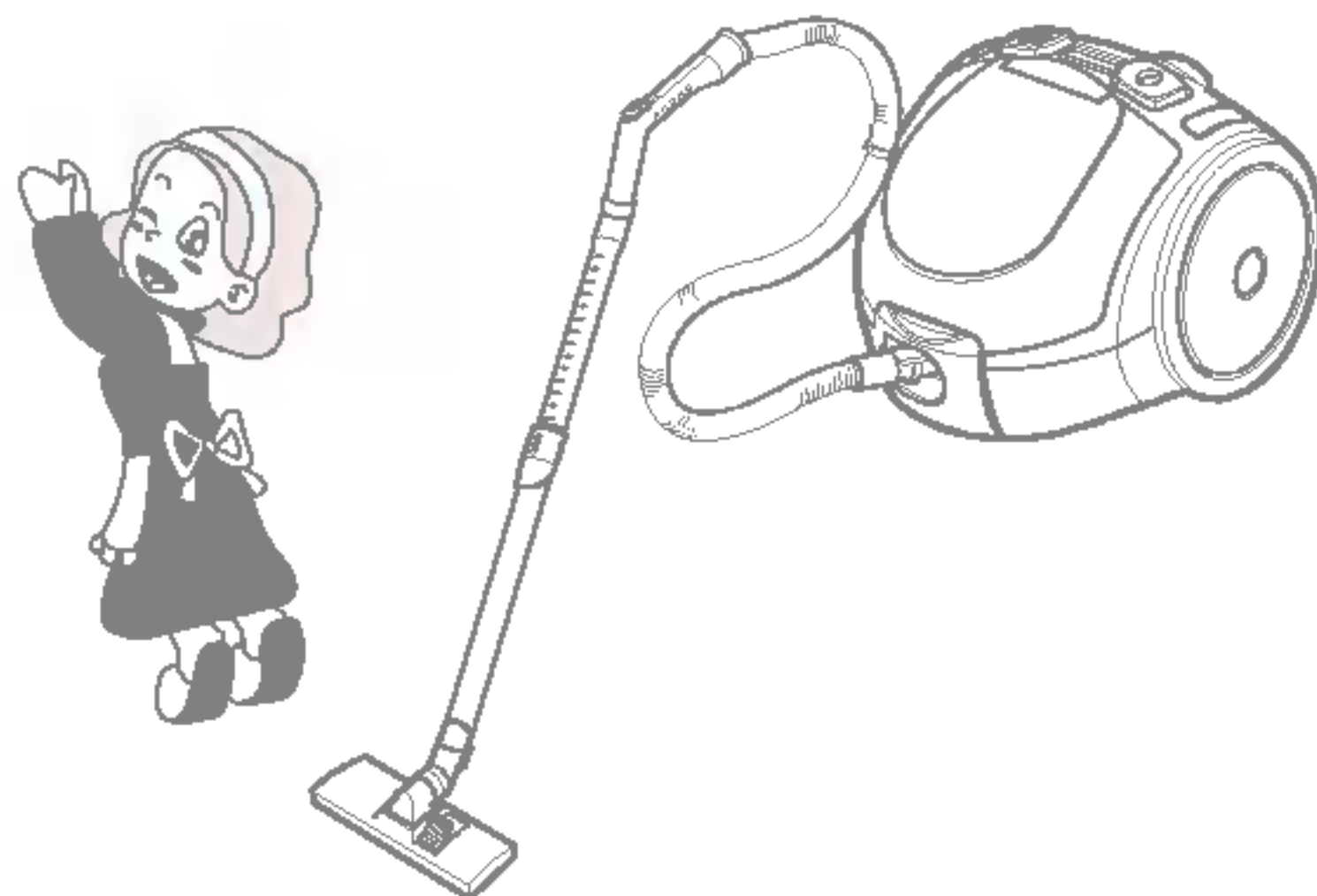

将电线卷回卷线器时，要抓住插头，不要让插头随意甩打。

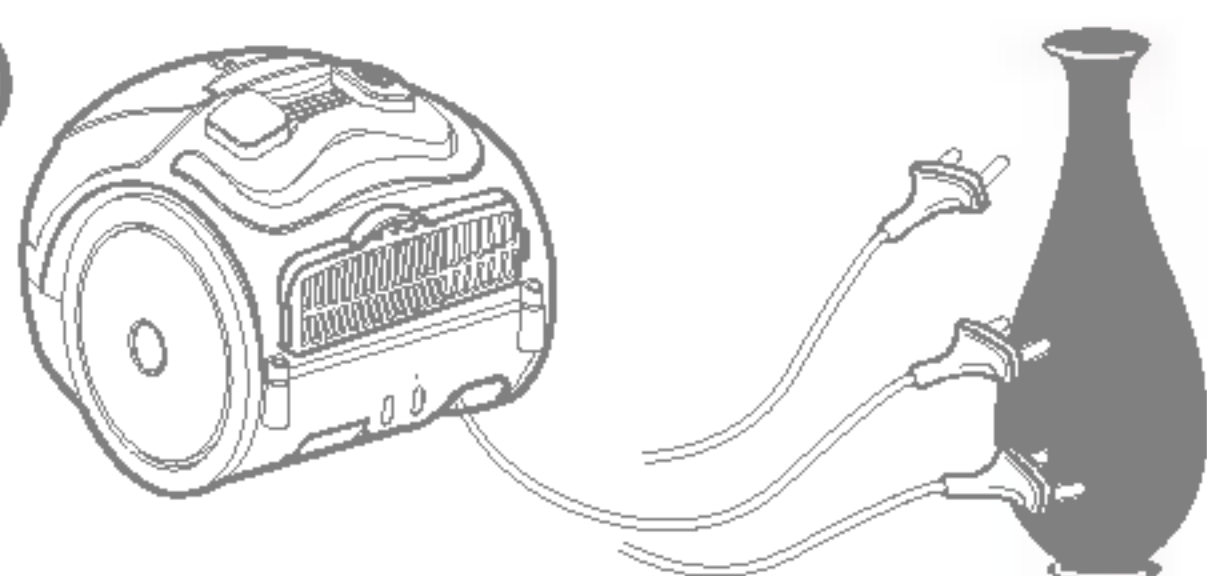

# 吸尘器的组装与吸力调节

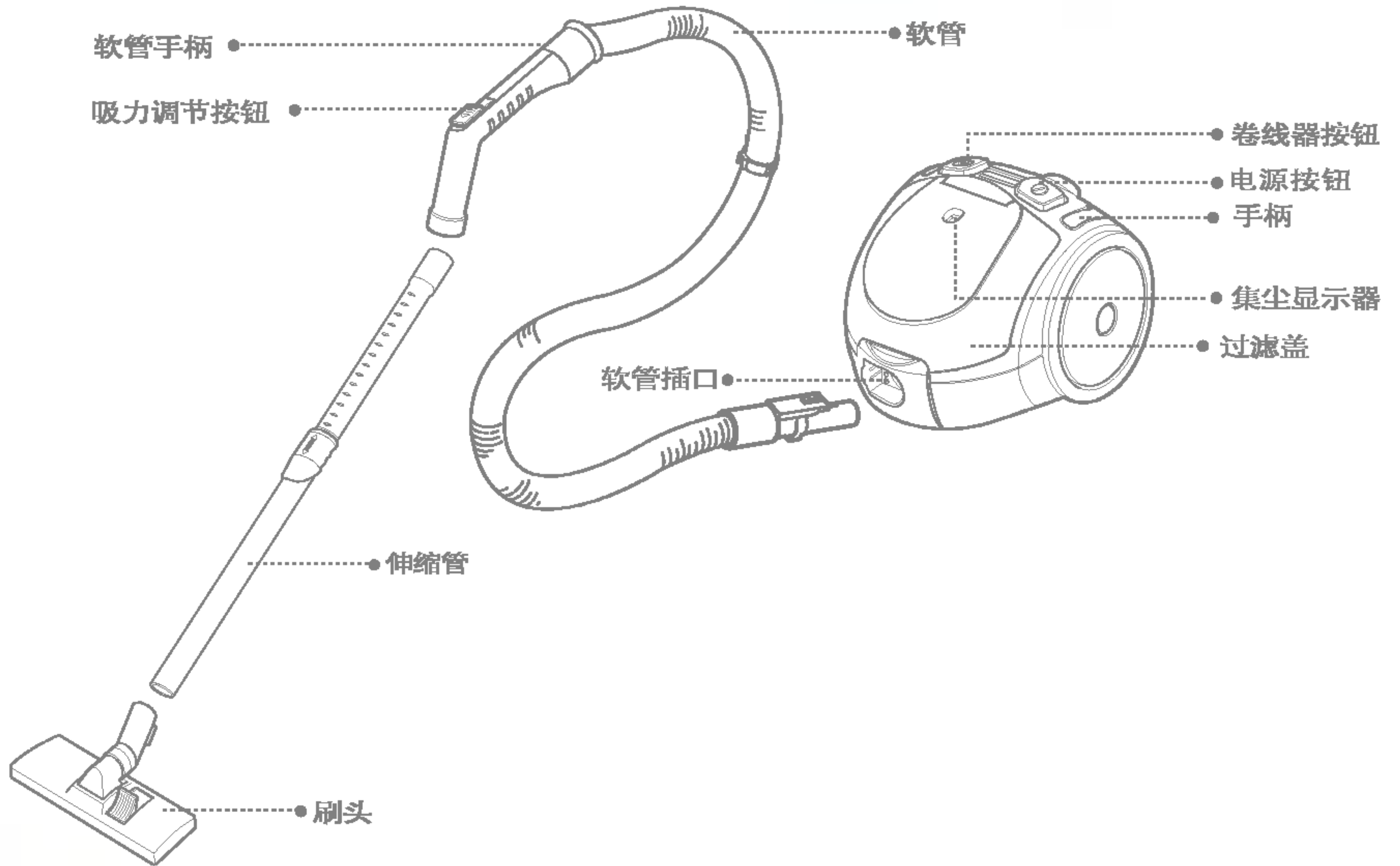

附件	V-CR132NBN	● 刷头	● 毛刷	● 尖吸嘴	● 塑料管	● 软管
	V-CR132SDN	● 刷头	● 毛刷	● 尖吸嘴	● 钢管	● 软管
	V-CR142STN	● 刷头	● 毛刷	● 尖吸嘴	● 伸缩管	● 软管

请按图示使用

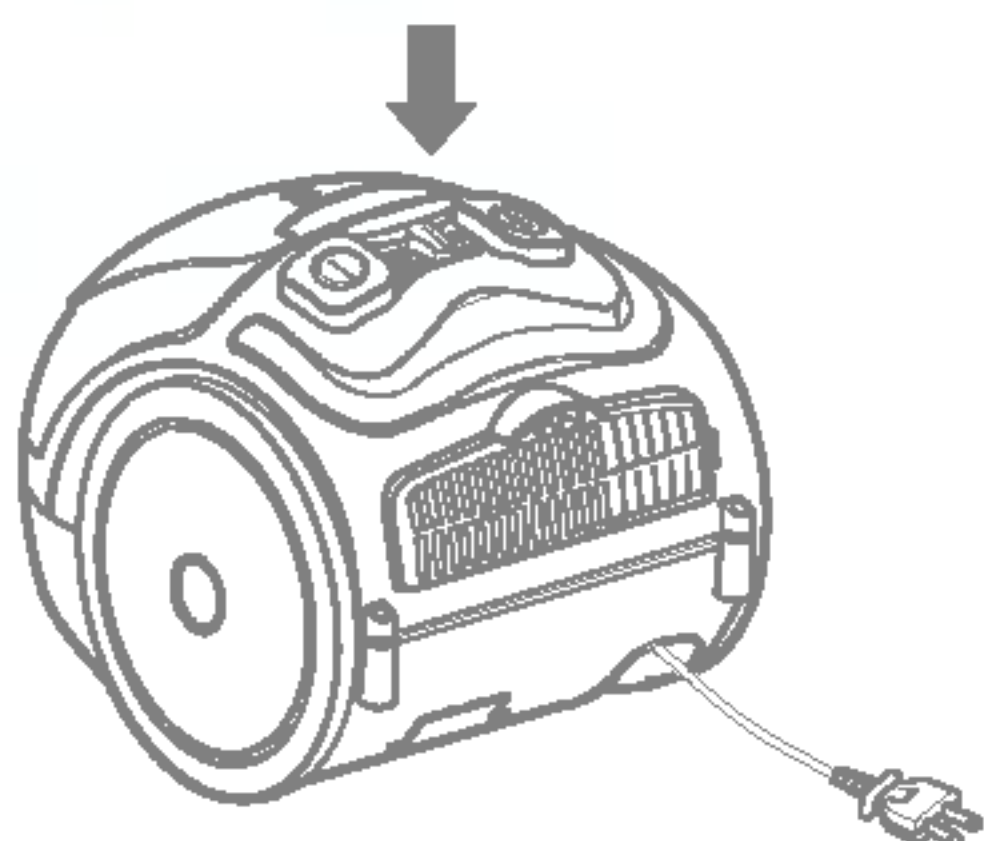

移动吸力调节滑钮，可随意调节吸力大小。  
(V-CR132SDN, V-CR142STN)

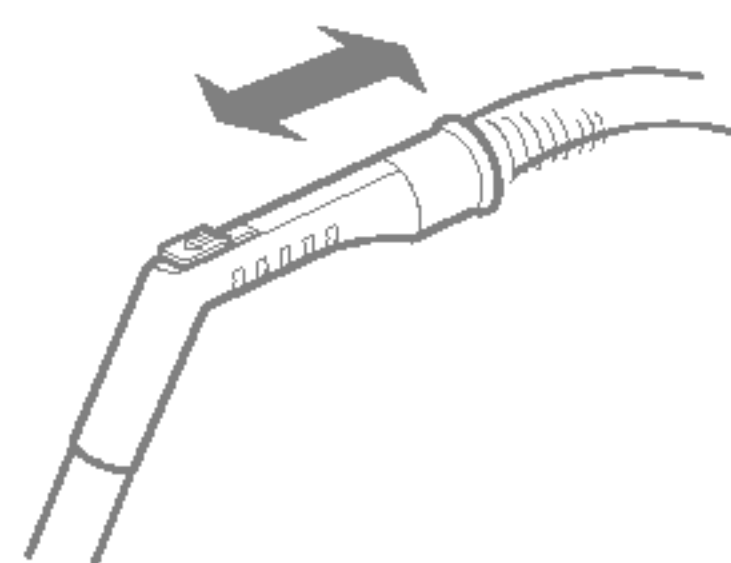

软管手柄处有一个手动的气流控制扭，使您可以简单方便的调节吸力大小。



## 各种附件刷头的使用方法/集尘袋

请按图示使用

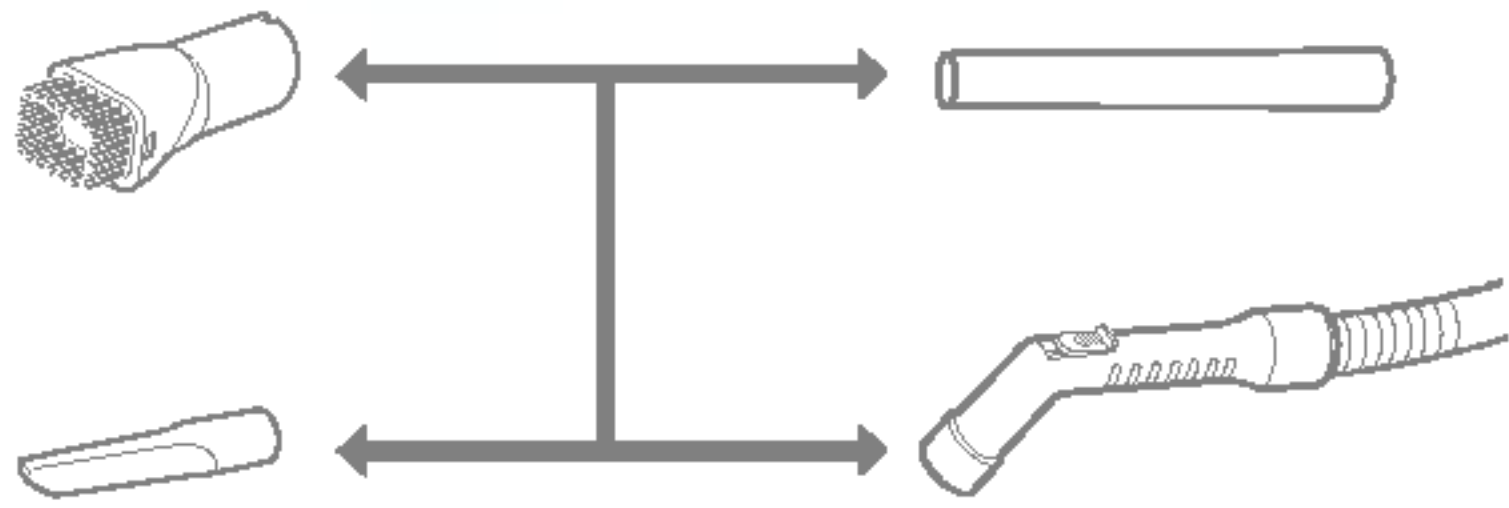

用来清洁一般不容易接触的地方，如窗框，墙缝，画框，家具边缘，书或其它不平物体。

► 一般情况下使用

- 根据清洁地板类型，改变刷头踏板位置，满足您的不同需要，给您带来更多方便。

⚠ 注意：当在硬地板（瓷砖，水泥地，木地板等）上使用时，请务必按住踏板，放出刷子，当地毯上使用时，收回刷子即可。

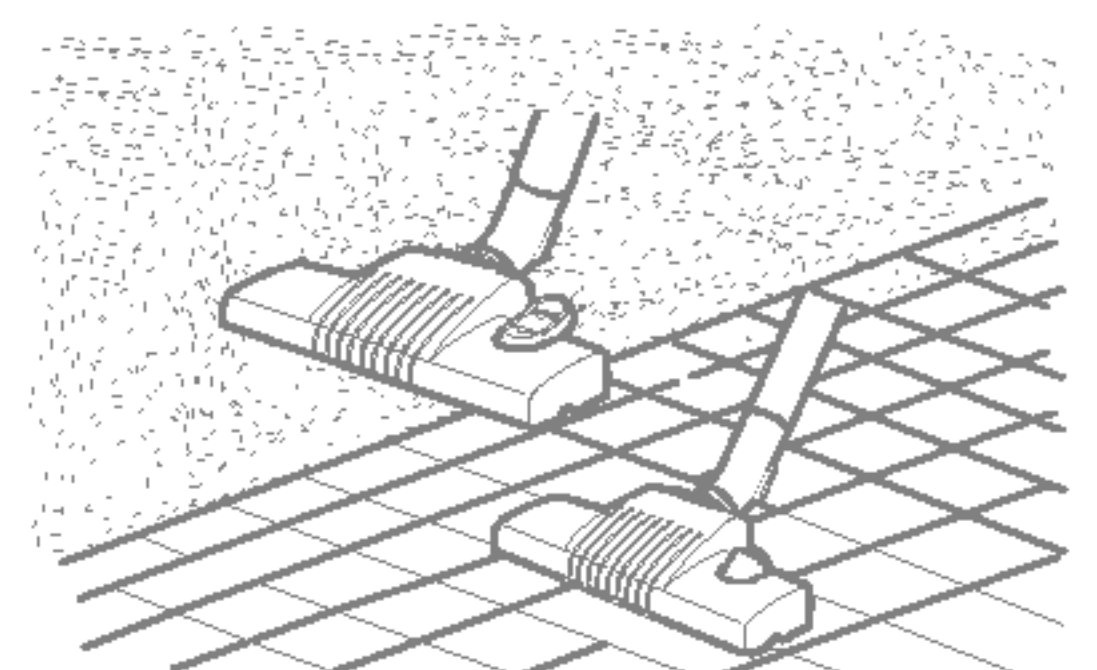
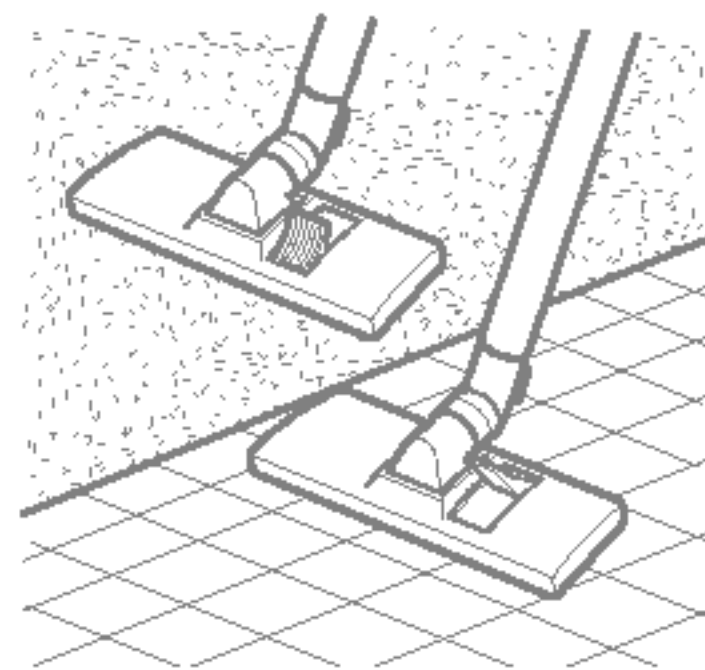
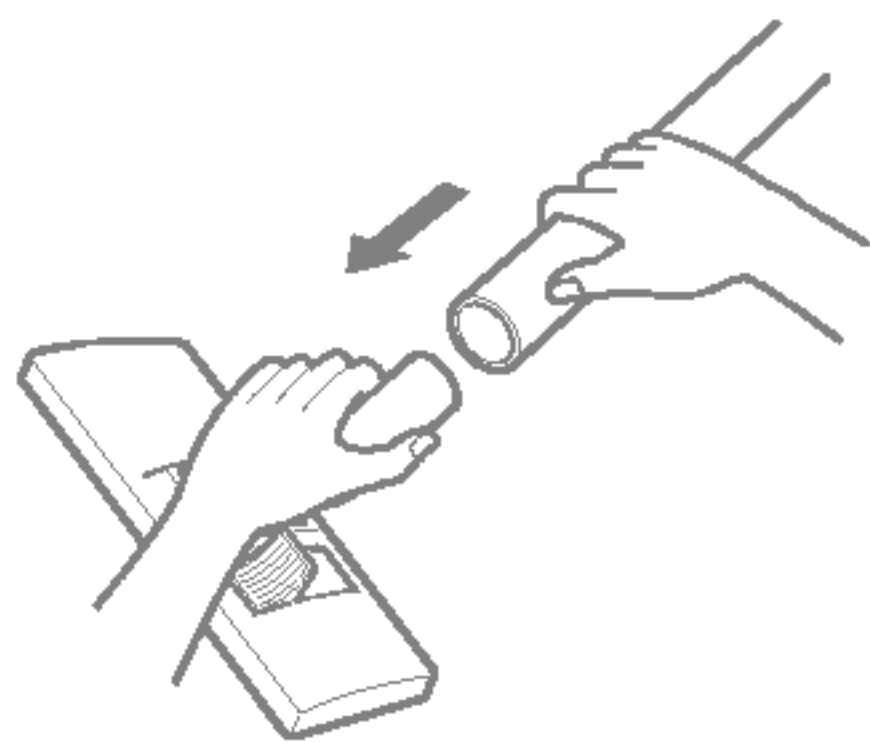

## 集尘袋/电机过滤海绵的清洗

当吸尘器设在最大功率时，吸嘴不能正常工作，并且吸尘器显示器完全变成红色时，需要更换集尘袋。即使此时集尘袋看起来还未满，也应把它更换掉。许多细小的尘埃有可能已经附满集尘袋上的小孔。

- ▶ 关闭电源，拔下插头，打开过滤盖。握住定位钩，取下集尘袋，清理集尘袋或者更换新的集尘袋。

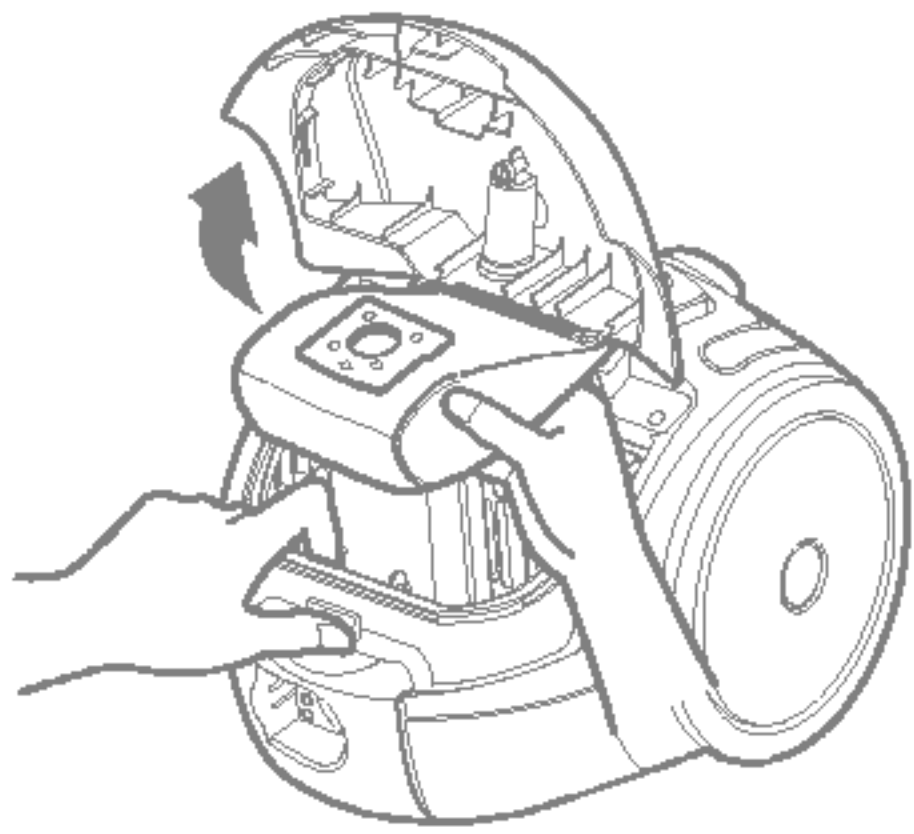

- ▶ 安装集尘袋请按图示方向装入。

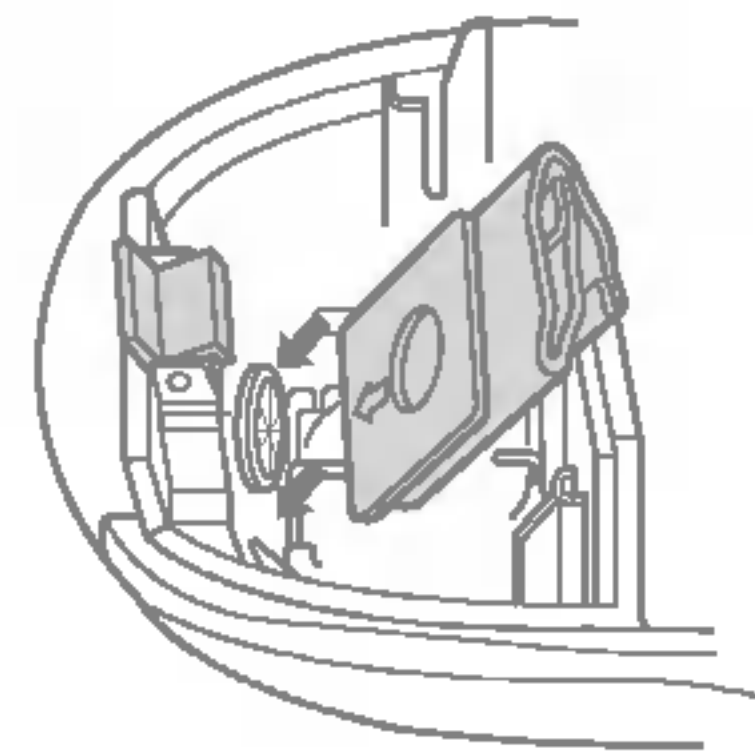

- ▶ 注意：集尘袋正确安装，过滤盖方能关闭。

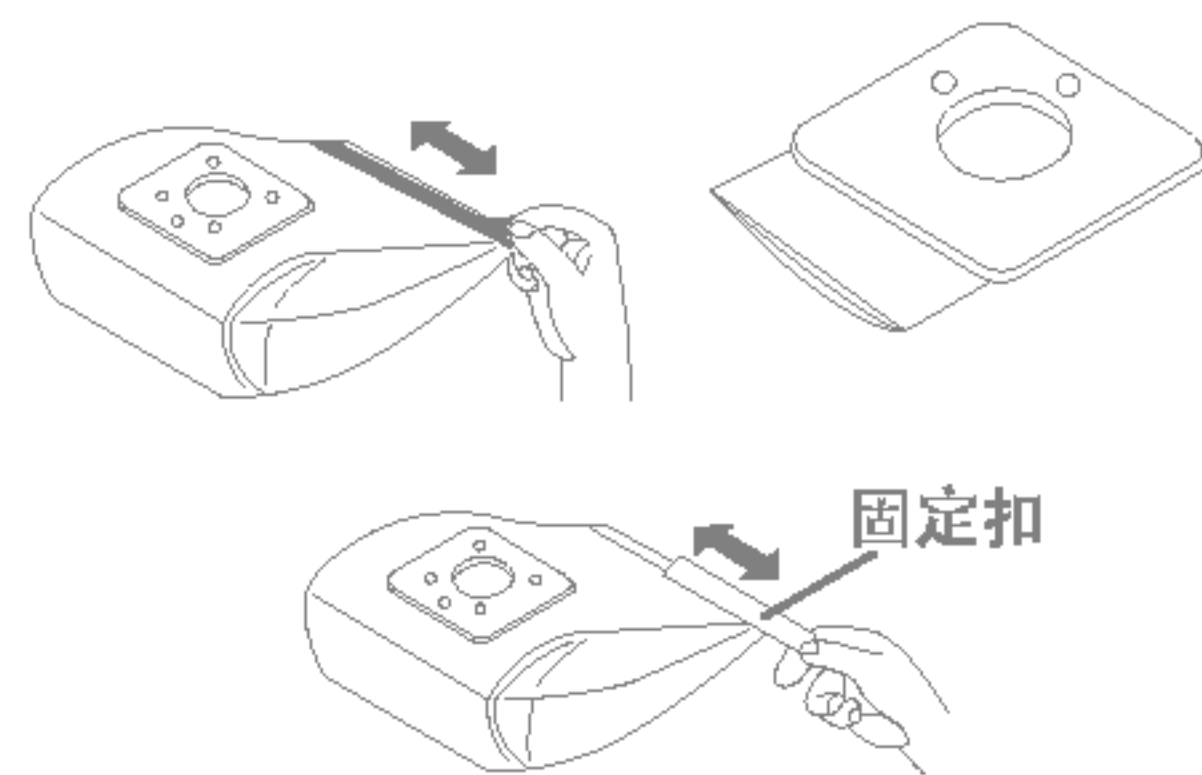
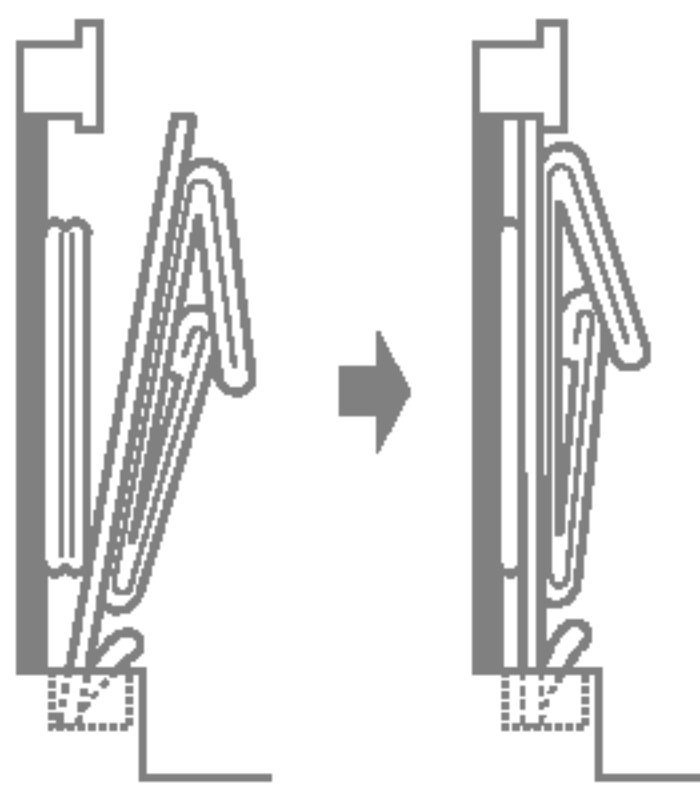

- ▶ 请至少半年清洗一次，放置在阴凉处风干，或根据使用频率酌情处理。

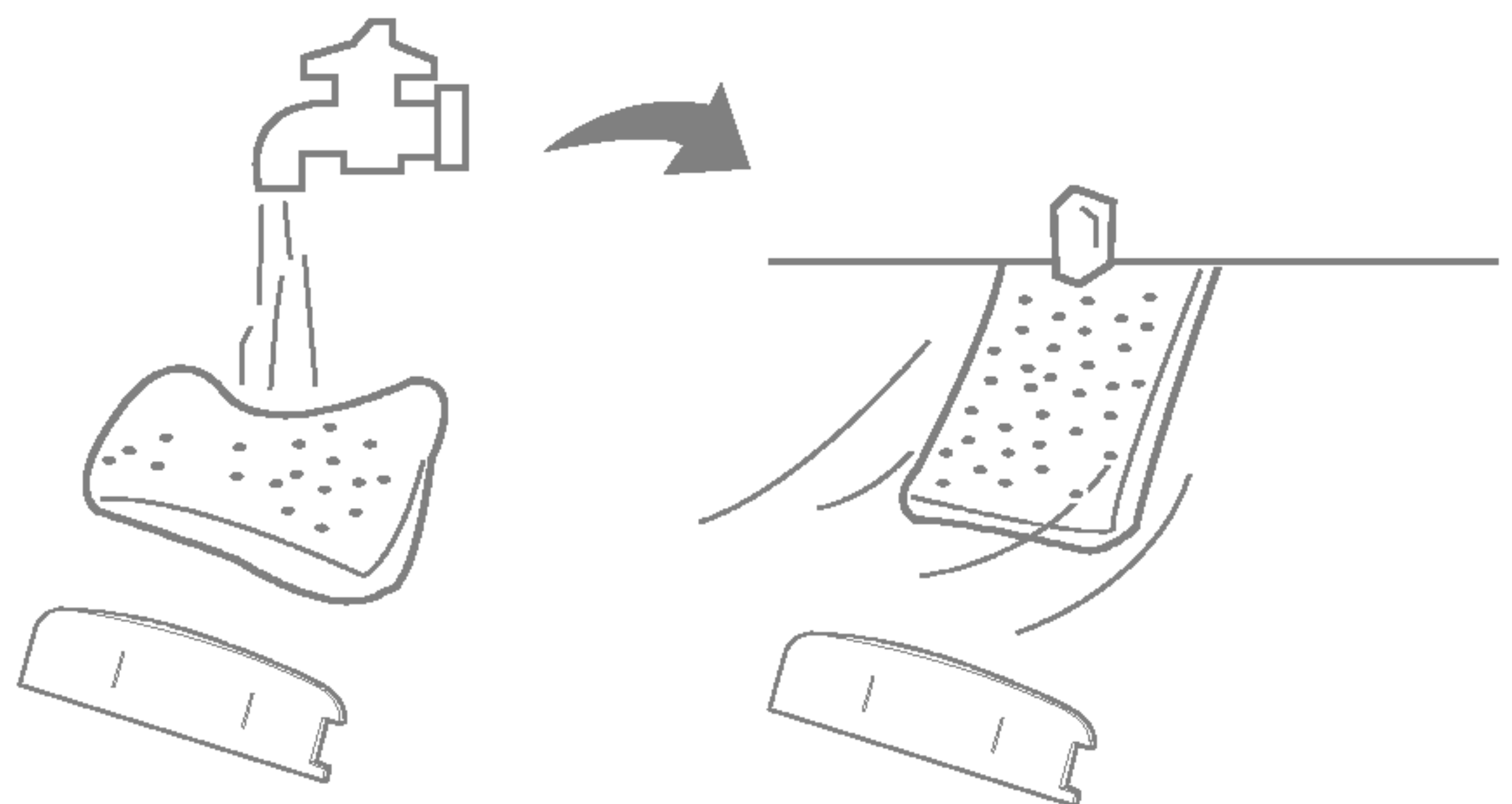
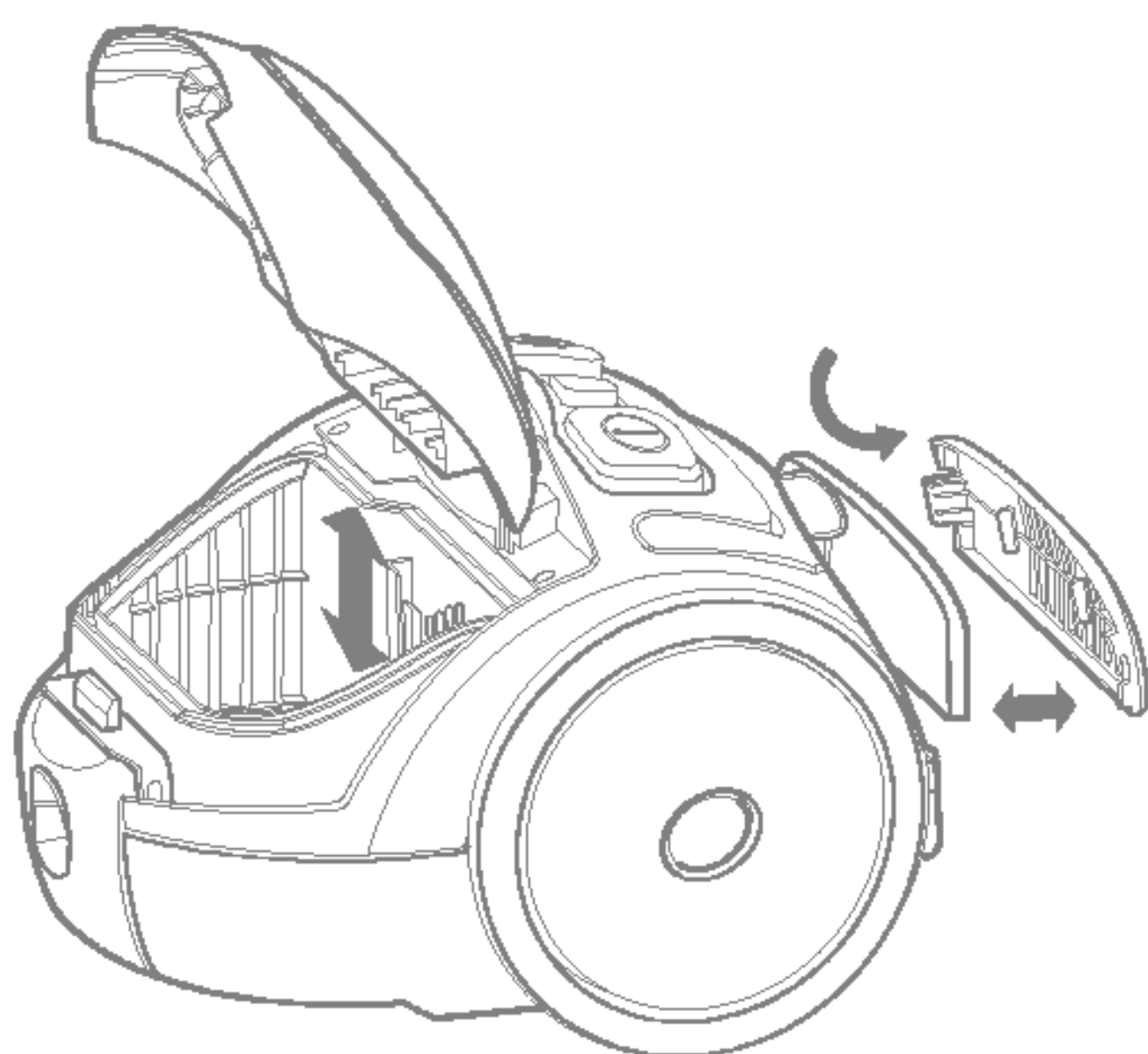

## 机器的正确保管/故障通告前需确认事项

▶ 拔掉插头，按下卷线器按钮，收起电源线。

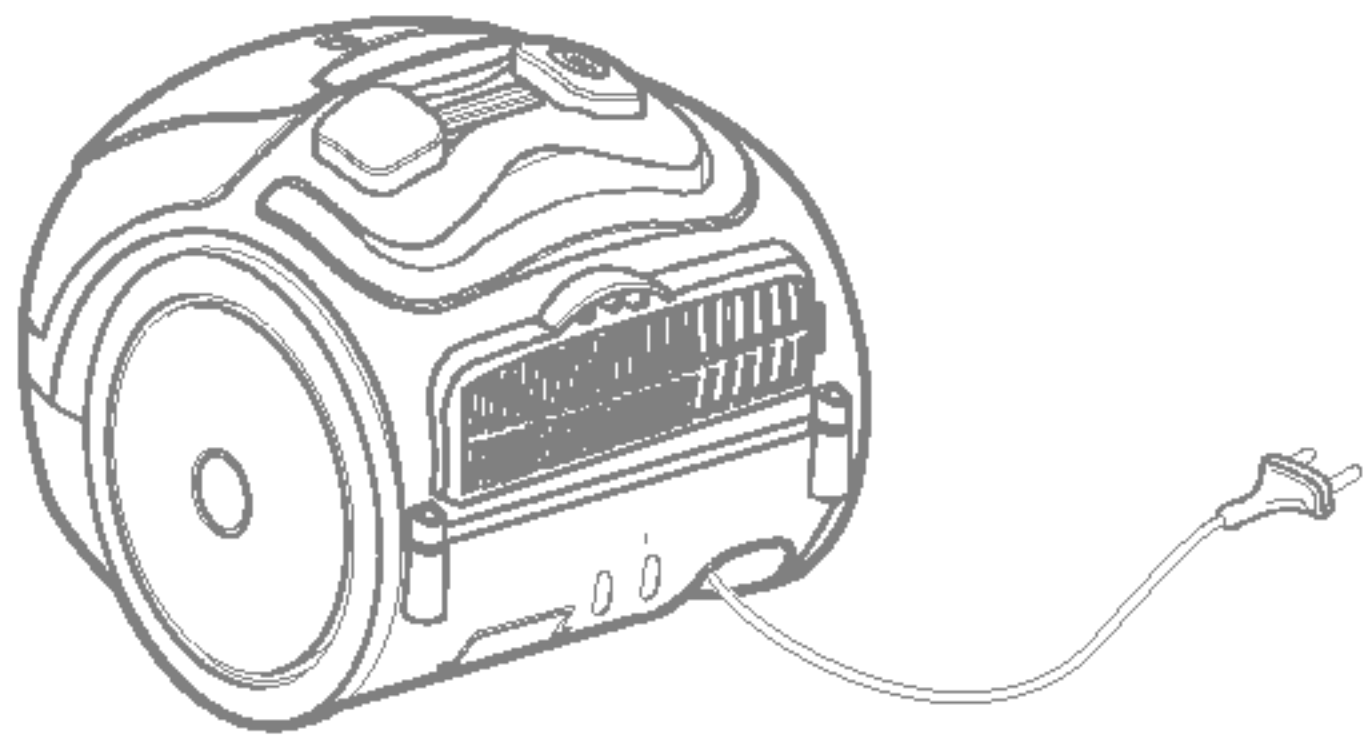

▶ 握住并推进弹簧锁，将伸缩管收回最短长度，松开弹簧锁将其锁住。

▶ 当储存吸尘器时，应使用放置槽。

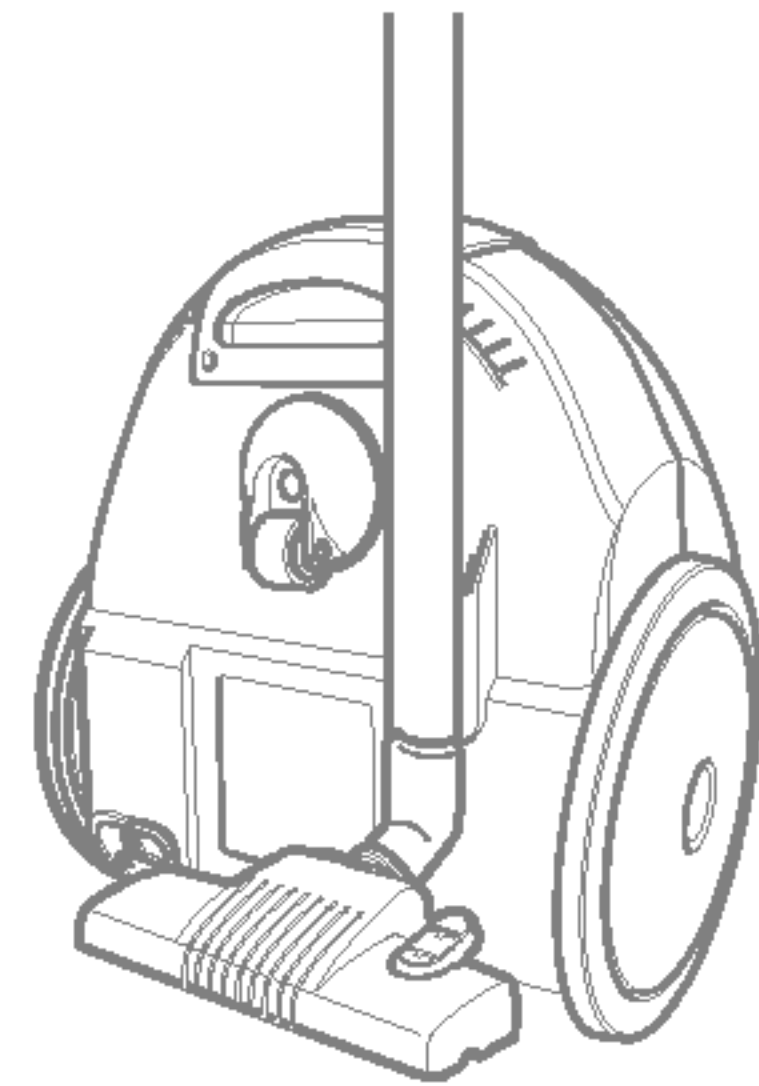

\* 如电源线不能完全收回机体内时，请按下卷线器按钮，拉出一部分线后再重新收回。

▶ 如果您怀疑产品发生故障，请先确认故障发生原因，再与售后服务中心或代理商联系，以确保检修的效率。

故障	检查	措施
<p>吸尘器为何不工作?</p> 	<ul style="list-style-type: none"> <li>• 电源插头是否插上?</li> <li>• 电源插座有电吗?</li> <li>• 软管是否插上?</li> <li>• 电机热保护处于开启期间。</li> </ul>	<ul style="list-style-type: none"> <li>• 请将电源插牢（本产品适用于220V电压）。</li> <li>• 确认插座是否有电。</li> <li>• 将软管插牢。</li> <li>• 2小时后重新启动。</li> </ul>
<p>吸尘器吸力低。</p> 	<ul style="list-style-type: none"> <li>• 集尘袋已满或被阻塞。</li> <li>• 软管有破损。</li> <li>• 吸嘴被阻塞。</li> <li>• 过滤盖或者集尘袋未闭合。</li> <li>• 软管联接不良。</li> </ul>	<ul style="list-style-type: none"> <li>• 清理集尘袋或检查排气装置。</li> <li>• 更换软管。</li> <li>• 检查吸嘴排气孔。</li> <li>• 关闭滤盖或者集尘袋。</li> <li>• 重新安装软管。</li> </ul>
<p>吸尘器吸嘴移动困难。</p> 	<ul style="list-style-type: none"> <li>• 吸力过强。</li> </ul>	<ul style="list-style-type: none"> <li>• 适当调整吸嘴角度，以减小吸力。</li> </ul>



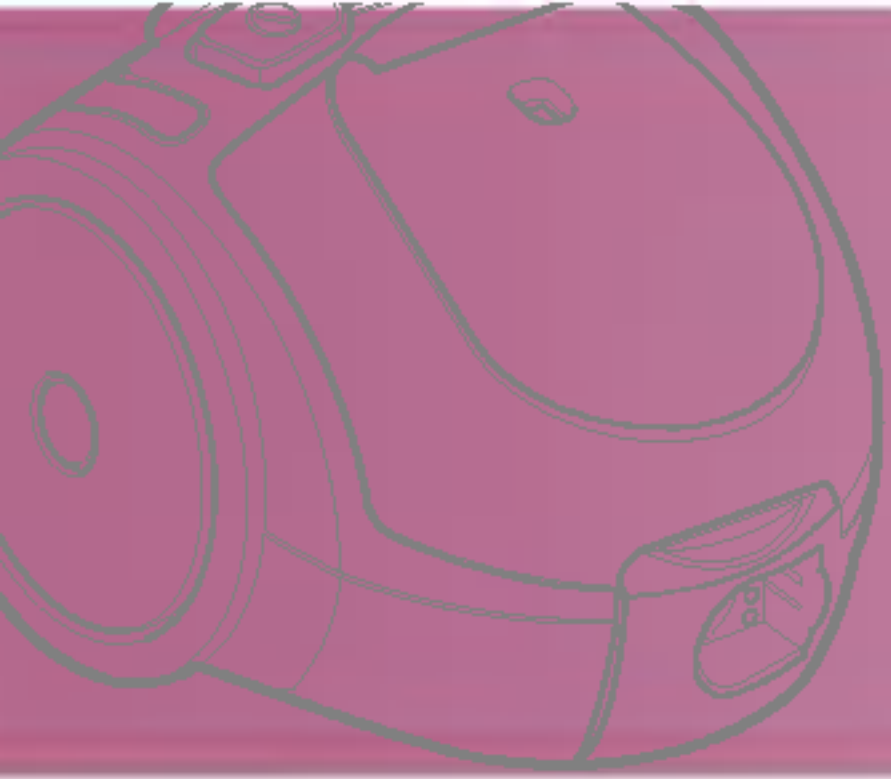

### V-CR132NBN

吸尘器	一台
软管	一根
刷头	一个
毛刷	一个
尖吸嘴	一个
纸袋	三个
塑料管	二根
说明书	一本

### V-CR132SDN

吸尘器	一台
软管	一根
刷头	一个
毛刷	一个
尖吸嘴	一个
纸袋	三个
钢管	二根
说明书	一本

### V-CR142STN

吸尘器	一台
软管	一根
刷头	一个
毛刷	一个
尖吸嘴	一个
纸袋	三个
伸缩管	一根
说明书	一本

如有问题  
请拨打 **LG** 服务一号通



**LG 电子** (天津)电器有限公司  
地址: 中国·天津市北辰区兴淀公路  
邮编: 300402  
电话: 022-26903019  
传真: 022-26903476



<http://cn.lge.com>

因为本公司产品在不断改进, 设计与规格如有变更恕不另行通知。

P/No.: 3828F12870B