

# Οδηγός Χρήσης

**L1750E**  
**L1950E**

**Δ**ιαβάστε την ενότητα **Σημαντικές Προφυλάξεις** πριν χρησιμοποιήσετε το προϊόν.

Κρατήστε τον Οδηγό Χρήσης (CD) σε ένα μέρος με εύκολη πρόσβαση για μελλοντική αναφορά.

**Δ**είτε την ετικέτα στο προϊόν και δώστε αυτές τις πληροφορίες στον αντιπρόσωπό σας όταν χρειάζεστε τεχνική υποστήριξη.

**Η παρούσα μονάδα έχει σχεδιαστεί και κατασκευαστεί έτσι, ώστε να διασφαλίζει την προσωπική σας ασφάλεια, ωστόσο, η μη ενδεδειγμένη χρήση ενδέχεται να έχει ως αποτέλεσμα την πρόκληση ηλεκτροπληξίας ή πυρκαγιάς.**

**Προκειμένου να είναι δυνατή η σωστή λειτουργία όλων των προφυλάξεων της οθόνης, τηρήστε τους παρακάτω βασικούς κανόνες για την εγκατάσταση, τη χρήση και την επισκευή της.**

## Σχετικά με την ασφάλεια

Χρησιμοποιείτε μόνο το καλώδιο τροφοδοσίας που παρέχεται με αυτήν τη μονάδα. Στην περίπτωση που χρησιμοποιείτε διαφορετικό καλώδιο τροφοδοσίας, βεβαιωθείτε ότι έχει πιστοποιηθεί από τα ισχύοντα εθνικά πρότυπα εάν δεν παρέχεται από τον προμηθευτή. Εάν το καλώδιο τροφοδοσίας είναι ελαττωματικό με οποιονδήποτε τρόπο, επικοινωνήστε με τον κατασκευαστή ή τον πλησιέστερο εξουσιοδοτημένο παροχέα τεχνικής υποστήριξης για να σας το αντικαταστήσει.

Το καλώδιο τροφοδοσίας χρησιμοποιείται ως κύρια συσκευή αποσύνδεσης. Βεβαιωθείτε ότι μετά την εγκατάσταση έχετε εύκολη πρόσβαση στην πρίζα.

Ενεργοποιήστε την οθόνη μόνο από πηγή ρεύματος που επισημαίνεται στις προδιαγραφές αυτού του εγχειριδίου ή που αναφέρονται στην οθόνη. Εάν δεν είστε βέβαιος για τον τύπο τροφοδοσίας που έχετε στο σπίτι σας, συμβουλευτείτε τον αντιπρόσωπό σας.

Οι υπερφορτωμένες πρίζες και τα υπερφορτωμένα καλώδια επέκτασης είναι επικίνδυνα. Επίσης και τα φθαρμένα καλώδια τροφοδοσίας και οι σπασμένες πρίζες. Ενδέχεται να προκαλέσουν ηλεκτροπληξία ή πυρκαγιά. Ζητήστε από τον τεχνικό σας καινούριο.

Μην ανοίγετε την οθόνη.

- Στη συσκευή δεν περιέχονται εξαρτήματα τα οποία μπορούν να επισκευαστούν από τον χρήστη.
- Ακόμη και όταν η οθόνη είναι εκτός λειτουργίας δέχεται επικίνδυνα υψηλές τάσεις.
- Επικοινωνήστε με τον αντιπρόσωπό σας εάν η οθόνη δεν λειτουργεί κανονικά.

Για να αποφύγετε τον κίνδυνο τραυματισμού:

- Μην τοποθετείτε την οθόνη σε επικλινές ράφι παρά μόνο εάν την έχετε ασφαλίσει σωστά.
- Χρησιμοποιήστε μόνο το στήριγμα που προτείνεται από τον κατασκευαστή.

Για να αποφύγετε τον κίνδυνο πυρκαγιάς ή ηλεκτροπληξίας:

- Να απενεργοποιείτε πάντα την οθόνη όταν εγκαταλείπετε το δωμάτιο για μεγάλο χρονικό διάστημα. Μην αφήνετε ποτέ την οθόνη ενεργοποιημένη όταν δεν είστε στο σπίτι.
- Μην αφήνετε τα παιδιά να ρίχνουν αντικείμενα στις εσοχές της οθόνης. Ορισμένα από τα εσωτερικά εξαρτήματα έχουν επικίνδυνα υψηλές τάσεις.
- Μην προσθέτετε εξαρτήματα που δεν έχουν σχεδιαστεί για αυτή την οθόνη.
- Κατά τη διάρκεια μιας καταιγίδας με κεραυνούς ή εάν πρόκειται να αφήσετε την οθόνη χωρίς επίβλεψη για μεγάλη χρονική περίοδο, αποσυνδέστε την από την πρίζα.

## Κατά την εγκατάσταση

Μην τυλίγετε τίποτα με το καλώδιο τροφοδοσίας, μην τοποθετείτε τίποτα πάνω του και μην τοποθετείτε την οθόνη σε σημεία όπου το καλώδιο τροφοδοσίας ενδέχεται να καταστραφεί.

Μην χρησιμοποιείτε την οθόνη κοντά σε νερό, για παράδειγμα, κοντά σε μπανιέρα, νιπτήρα, νεροχύτη κουζίνας, σωλήνα πλυντηρίου, σε υγρό υπόγειο ή κοντά σε πισίνα.

Οι οθόνες διαθέτουν οπές εξαερισμού για να εκλύεται η θερμότητα που συσσωρεύεται κατά τη λειτουργία. Εάν αυτές οι οπές είναι καλυμμένες, η συσσωρευμένη θερμότητα μπορεί να προκαλέσει σφάλματα που ενδέχεται να προκαλέσουν πυρκαγιά. Για αυτόν το λόγο, ΠΟΤΕ:

- Μην φράζετε ποτέ τις οπές εξαερισμού τοποθετώντας την οθόνη πάνω σε κρεβάτι, καναπέ, χαλί, κ.λπ.
- Μην τοποθετείτε την οθόνη σε ενσωματωμένο περίβλημα εκτός εάν παρέχεται επαρκής εξαερισμός.
- Μην καλύπτετε τις οπές με ύφασμα ή άλλο υλικό.
- Μην τοποθετείτε την οθόνη κοντά ή πάνω από καλοριφέρ ή πηγή θερμότητας.

Μην τρίβετε ή χτυπάτε την οθόνη LCD ενεργής μήτρας με σκληρό αντικείμενο γιατί αυτό ενδέχεται να γδάρει, να παραμορφώσει ή να καταστρέψει μόνιμα την οθόνη.

Μην πιέζετε την οθόνη LCD με το δάχτυλό σας για μεγάλο χρονικό διάστημα γιατί αυτό μπορεί να προκαλέσει είδωλα στην οθόνη.

Ορισμένες ατέλειες των κουκίδων ενδέχεται να εμφανίζονται ως κόκκινα, πράσινα ή μπλε στίγματα στην οθόνη.

Ωστόσο, αυτό δεν θα έχει κανέναν αντίκτυπο ή καμιά επίπτωση στην απόδοση της οθόνης.

Εάν είναι δυνατόν, χρησιμοποιήστε την προτεινόμενη ανάλυση για να έχετε την καλύτερη ποιότητα εικόνας για την οθόνη LCD σας. Εάν χρησιμοποιήσετε την οθόνη με ανάλυση διαφορετική από την προτεινόμενη, ενδέχεται να εμφανιστούν στην οθόνη ορισμένες κλιμακωμένες ή επεξεργασμένες εικόνες. Ωστόσο, αυτό είναι χαρακτηριστικό της συσκευής προβολής LCD σταθερής ανάλυσης.

## Κατά τον καθαρισμό

- Αποσυνδέστε την οθόνη πριν να καθαρίσετε την πρόσοψη της οθόνης.
- Χρησιμοποιήστε ένα νωπό (όχι βρεγμένο) ύφασμα. Μην χρησιμοποιείτε φιάλη με συμπιεσμένο αέρα απευθείας στην οθόνη γιατί ο ψεκασμός μπορεί να προκαλέσει ηλεκτροπληξία.

## Κατά τη συσκευασία

- Μην πετάτε το κουτί και τα υλικά συσκευασίας. Μπορείτε να τα χρησιμοποιήσετε για να μεταφέρετε τη μονάδα. Όταν μεταφέρετε τη μονάδα σε μια άλλη τοποθεσία, συσκευάστε την ξανά χρησιμοποιώντας την αρχική της συσκευασία.

## Ασφαλής απόρριψη

- Η λάμπα φθορισμού που χρησιμοποιείται σε αυτό το προϊόν περιέχει μια μικρή ποσότητα υδραργύρου.
- Μην πετάτε αυτό το προϊόν μαζί με τα υπόλοιπα οικιακά απορρίμματα.  
Η απόρριψη του προϊόντος πρέπει να γίνεται σύμφωνα με τους ισχύοντες τοπικούς κανονισμούς.



- Πριν ρυθμίσετε την οθόνη, βεβαιωθείτε ότι η οθόνη, ο υπολογιστής και οι άλλες συνδεδεμένες συσκευές είναι απενεργοποιημένες.

## Σύνδεση της βάσης στήριξης / Αφαίρεση της βάσης στήριξης

1. Τοποθετήστε την οθόνη σε ένα μαλακό ύφασμα, με την πρόσοψη στραμμένη προς τα κάτω.
2. Ευθυγραμμίστε τα άγκιστρα που υπάρχουν στη βάση στήριξης με τις αντίστοιχες εσοχές στη βάση της οθόνης.
3. Τοποθετήστε τα άγκιστρα στις εσοχές.

**Προειδοποίηση:** Η ταινία και το άγκιστρο ασφάλισης είναι δυνατό να αφαιρεθούν μόνο τις οθόνες που διαθέτουν βάση στήριξης όταν η βάση είναι ανασηκωμένη. Διαφορετικά υπάρχει κίνδυνος τραυματισμού από τα προεξέχοντα τμήματα της βάσης.

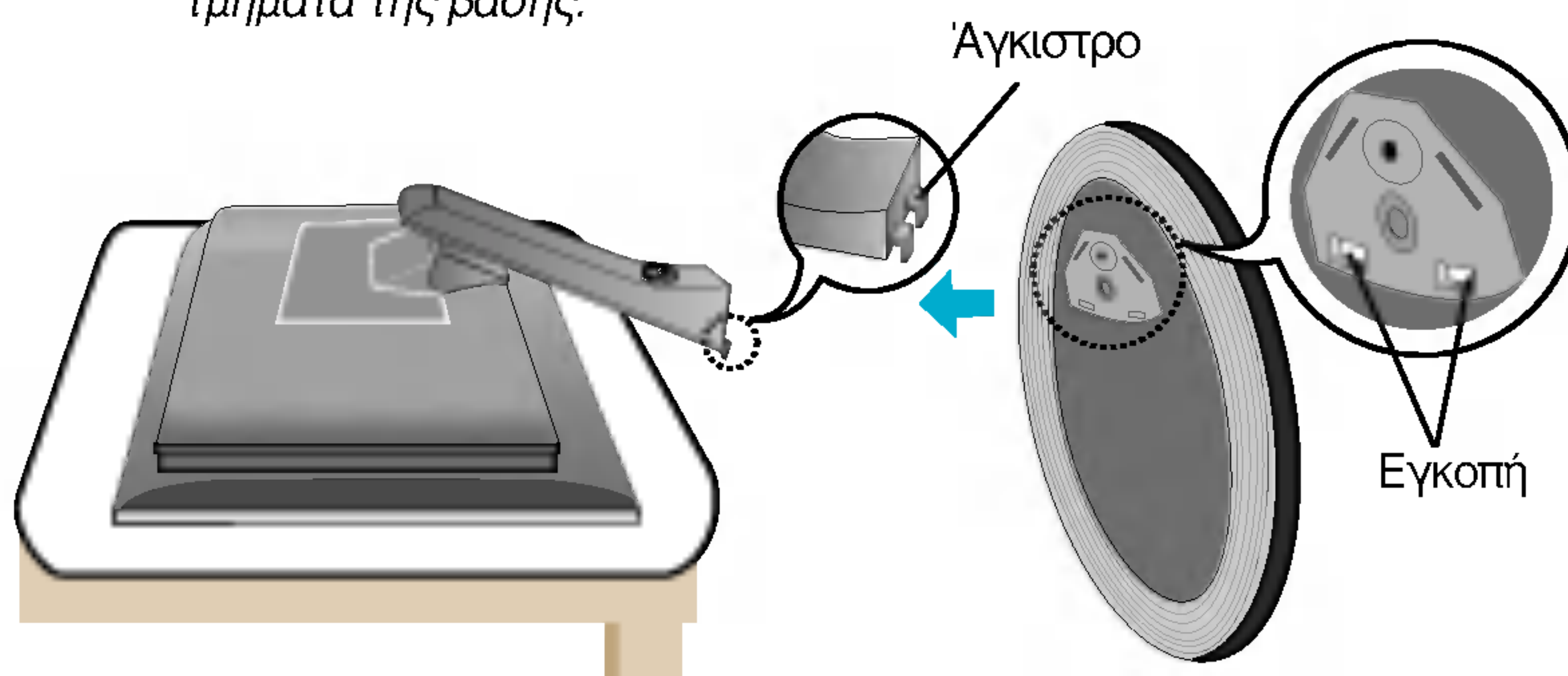

4. Εφαρμόστε μια βίδα στο πίσω μέρος της βάσης στήριξης και περιστρέψτε την δεξιόστροφα.
5. Όταν θέλετε να αποσυνδέσετε την οθόνη από τη βάση στήριξης, περιστρέψτε τη βίδα δεξιόστροφα.

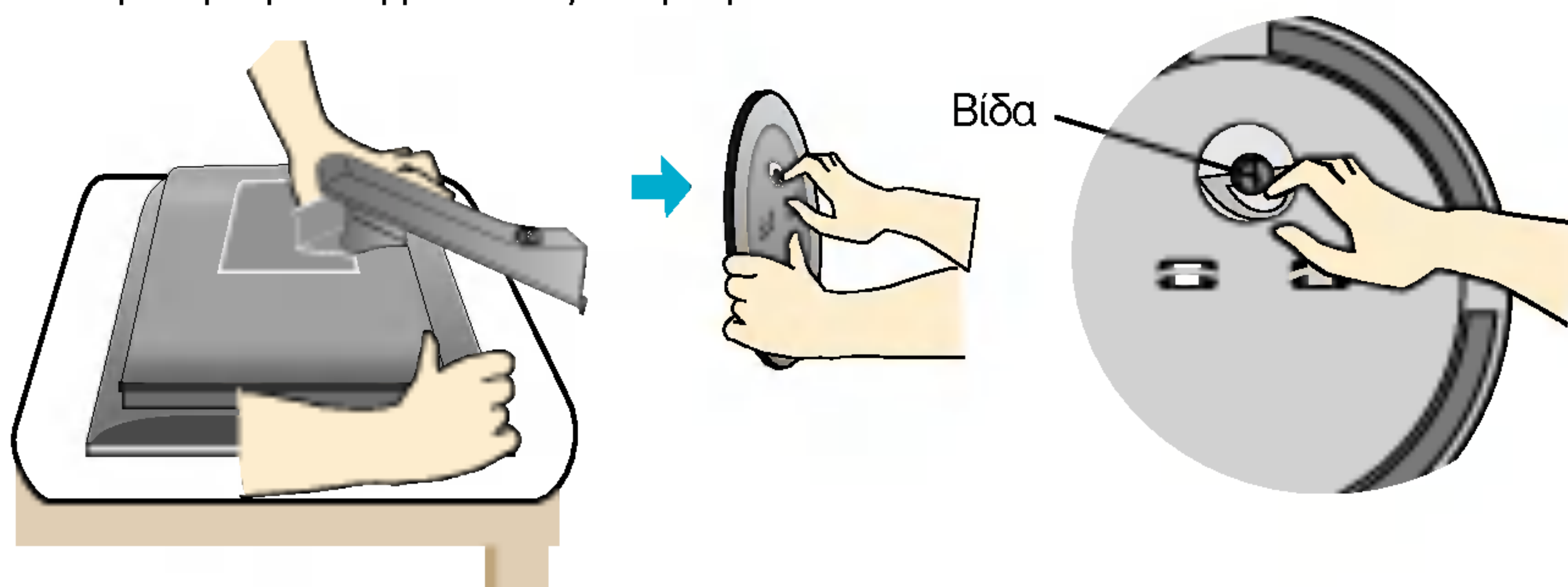

### Σημαντικό

- Η εικόνα παρουσιάζει τον γενικό τρόπο σύνδεσης. Η οθόνη σας μπορεί να διαφέρει από την οθόνη της εικόνας.
- Εφόσον συνδέσετε τη βάση στήριξης, προσπαθήστε να μην την αποσυνδέσετε.
- ΖΜην μεταφέρετε το προϊόν ανάποδα κρατώντας μόνο τη βάση στήριξης. Το προϊόν ενδέχεται να πέσει και να υποστεί ζημιά ή να τραυματίσει τα πόδια σας.



- Πριν από τη ρύθμιση της οθόνης, βεβαιωθείτε ότι η τροφοδοσία της οθόνης, του υπολογιστή και των υπόλοιπων συνδεδεμένων συσκευών είναι απενεργοποιημένη.

## Τοποθέτηση της οθόνης

1. Ρυθμίστε τη θέση της οθόνης με διάφορους τρόπους προκειμένου να επιτύχετε τη μέγιστη άνεση.

- Δυνατότητα κλίσης :  $-5^{\circ} \sim 25^{\circ}$

- Περιστροφή :  $350^{\circ}$

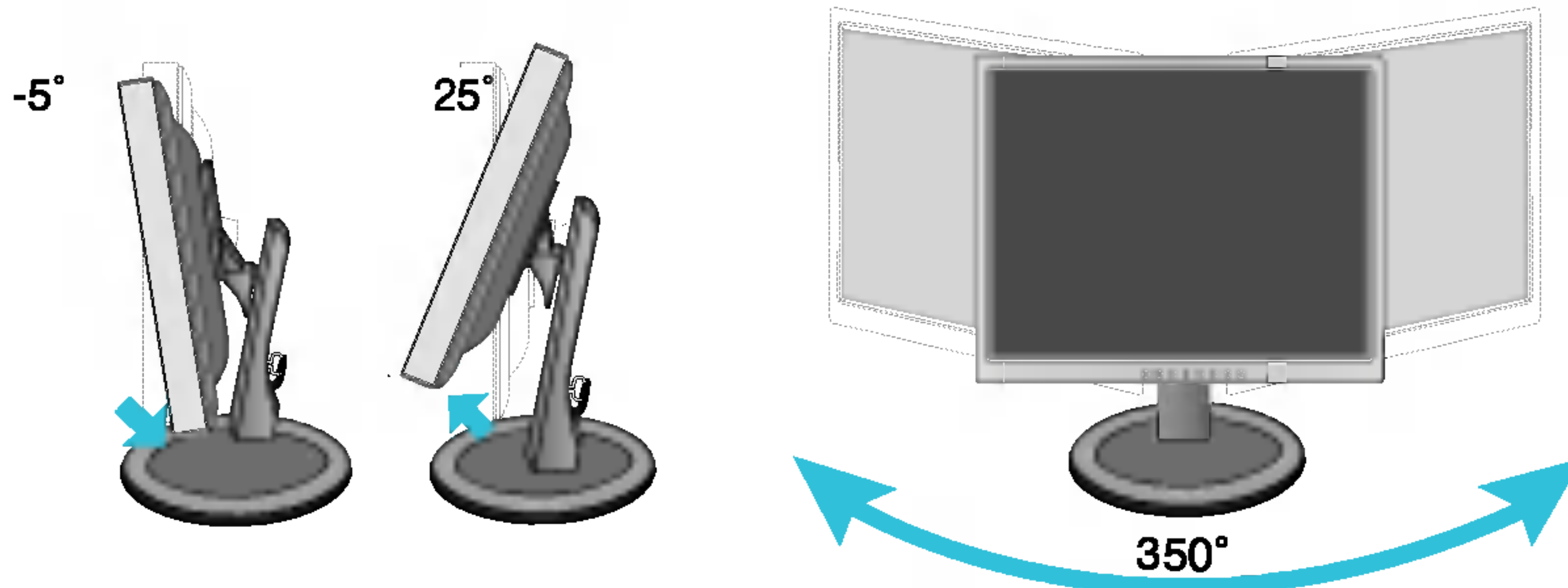

- Ύψος : μέγιστο 2,95 ίντσες (75mm)

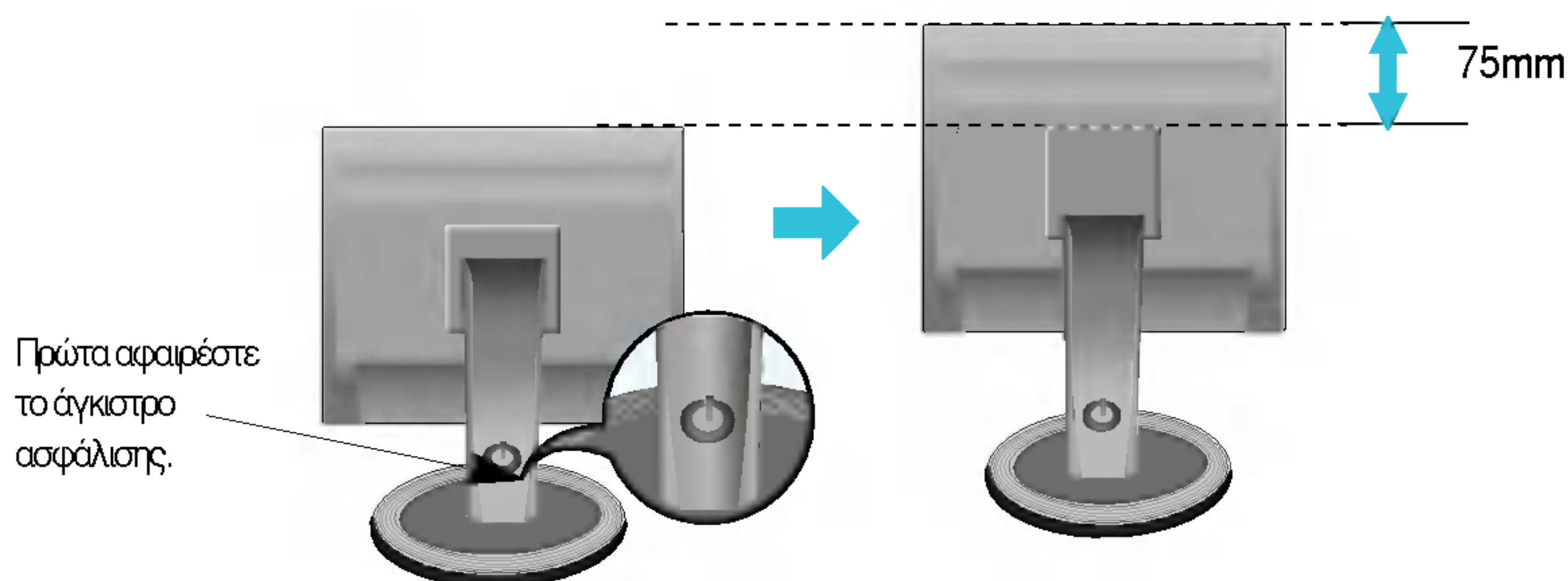

**Προειδοποίηση:** Όταν ρυθμίζετε το μέγεθος της οθόνης, μη παρεμβάλετε το δάκτυλό σας μεταξύ της οθόνης και της βάσης στήριξης. Υπάρχει κίνδυνος να τραυματιστείτε.

### Εργονομία

Για να πετύχετε μια εργονομική και άνετη θέση θέασης, η οθόνη δεν θα πρέπει να έχει κλίση προς τα εμπρός μεγαλύτερη από 5 μοίρες.

## Χρήση του υπολογιστή

1. Τοποθετήστε την οθόνη σε ένα βολικό, καλά αεριζόμενο σημείο κοντά στον υπολογιστή σας.
2. Συνδέστε το καλώδιο σήματος. Αφού το συνδέσετε, σφίξτε τις βίδες για να ασφαλίσετε τη σύνδεση. ❶
3. Συνδέστε το καλώδιο τροφοδοσίας σε μια κατάλληλη πρίζα στην οποία η πρόσβαση είναι εύκολη και η οποία βρίσκεται κοντά στην οθόνη. ❷

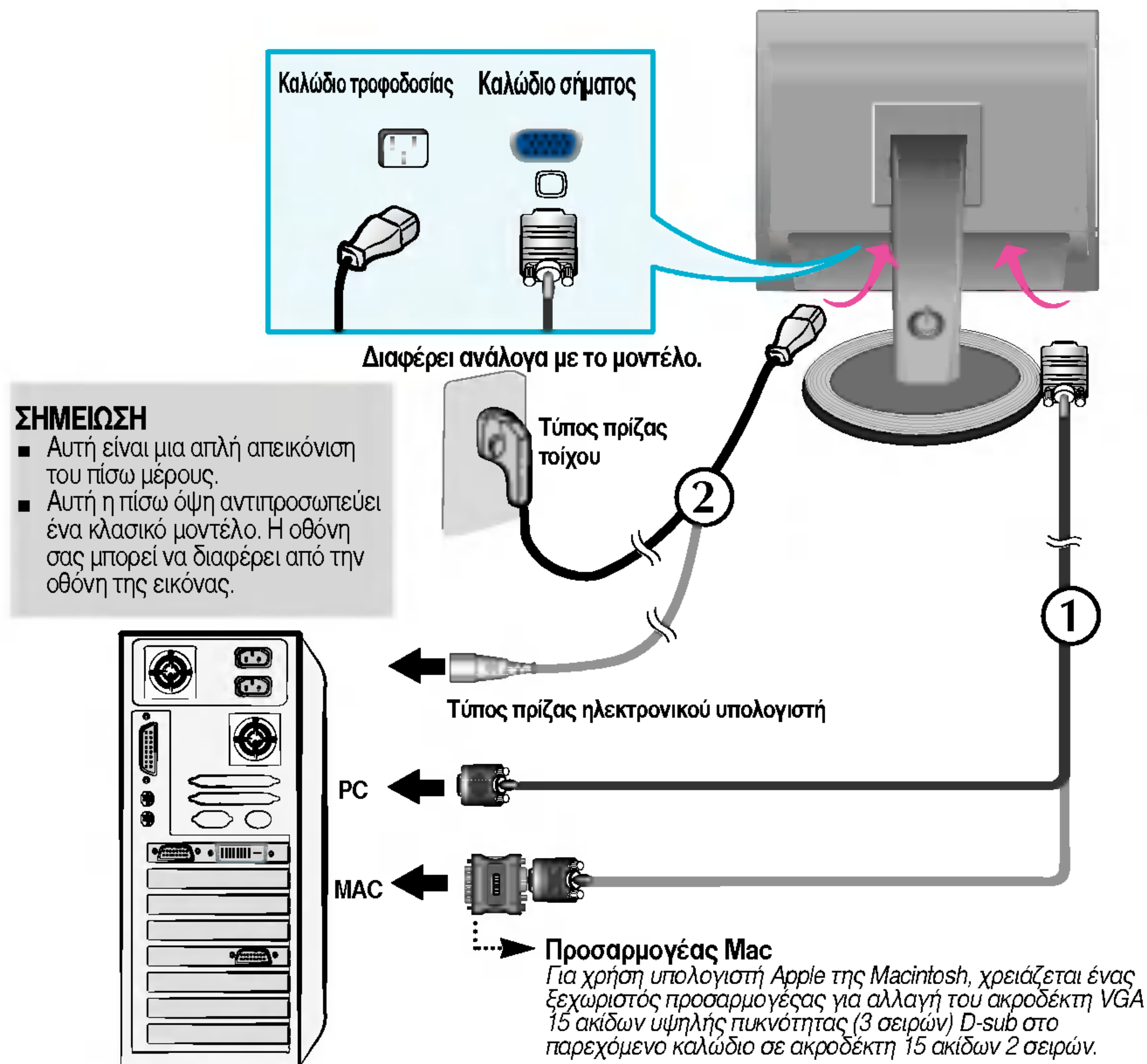

### ΣΗΜΕΙΩΣΗ

- Αυτή είναι μια απλή απεικόνιση του πίσω μέρους.
- Αυτή η πίσω όψη αντιπροσωπεύει ένα κλασικό μοντέλο. Η οθόνη σας μπορεί να διαφέρει από την οθόνη της εικόνας.

4. Πατήστε το κουμπί  στην πρόσοψη της οθόνης για να τη θέσετε σε λειτουργία. Όταν ενεργοποιηθεί η οθόνη, εκτελείται αυτόματα η λειτουργία "Self Image Setting Function" (Αυτόματη ρύθμιση εικόνας).





### ΣΗΜΕΙΩΣΗ

Τι είναι η λειτουργία 'Self Image Setting Function'; Αυτή η λειτουργία παρέχει στο χρήστη τις καλύτερες δυνατές ρυθμίσεις προβολής εικόνας. Όταν ο χρήστης συνδέει την οθόνη για πρώτη φορά, η λειτουργία αυτή προσαρμόζει αυτόματα την προβολή στις βέλτιστες ρυθμίσεις για μεμονωμένα σήματα εισόδου. Αν θέλετε να ρυθμίσετε την οθόνη ενώ είναι σε χρήση ή θέλετε να εκτελέσετε αυτή τη λειτουργία ξανά μη αυτόματα, πατήστε το κουμπί "AUTO/SET" που βρίσκεται στην πρόσοψη της οθόνης. Διαφορετικά, μπορείτε να χρησιμοποιήσετε την επιλογή "Factory reset" στο μενού ρυθμίσεων OSD. Ωστόσο, έχετε υπόψη σας ότι αυτή η επιλογή επαναφέρει τις αρχικές ρυθμίσεις όλων των στοιχείων μενού εκτός από το στοιχείο "Language".

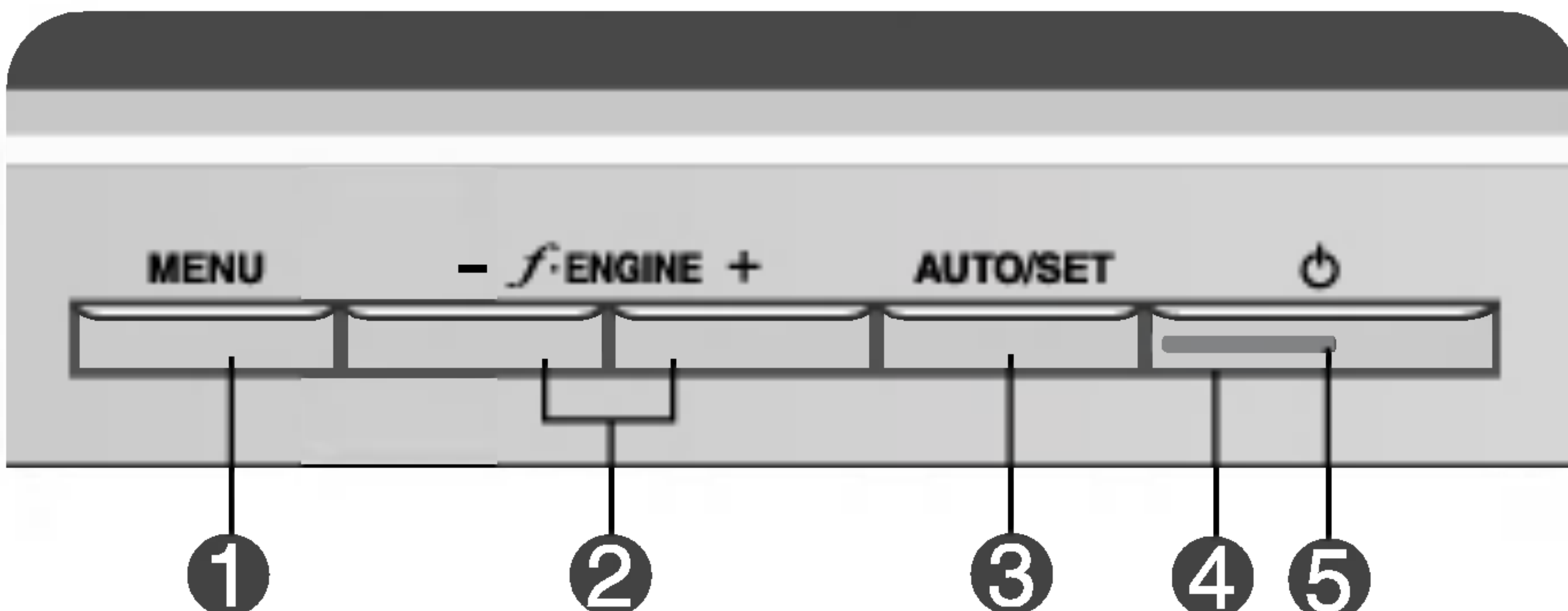

## Στοιχεία ελέγχου στην πρόσοψη

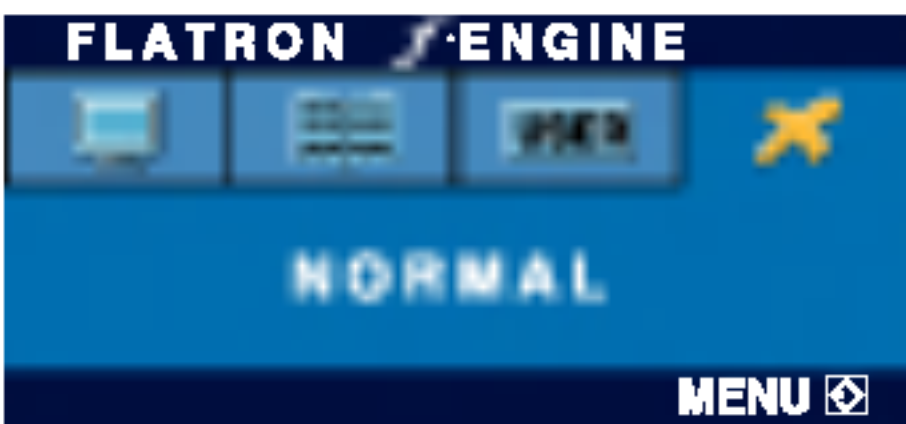

| Στοιχείο ελέγχου  | Λειτουργία  |
|---|---|
| <p><b>1</b> Κουμπί <b>MENU</b></p>                     | <p>Χρησιμοποιήστε αυτό το κουμπί για να ξεκινήσετε ή να τερματίσετε τη λειτουργία On Screen Display (Εμφάνιση ρυθμίσεων στην οθόνη).</p> <p><b>OSD LOCKED/UNLOCKED (ΚΚΛΕΙΔΩΜΑ/ΞΕΚΛΕΙΔΩΜΑ OSD)</b><br/>Αυτή η λειτουργία σας επιτρέπει να κλειδώσετε τις τρέχουσες ρυθμίσεις ελέγχου έτσι ώστε να αποφευχθεί η κατά λάθος αλλαγή τους.<br/>Πατήστε και κρατήστε πατημένο το <b>κουμπί MENU</b> (Μενού) για αρκετά δευτερόλεπτα. Θα εμφανιστεί το μήνυμα "<b>OSD LOCKED</b>".<br/>Μπορείτε να ξεκλειδώσετε τις ρυθμίσεις ελέγχου OSD οποιαδήποτε στιγμή πατώντας το <b>κουμπί MENU</b> (Μενού) για αρκετά δευτερόλεπτα. Πρέπει να εμφανιστεί το μήνυμα "<b>OSD UNLOCKED</b>".</p> |
| <p><b>2</b> Κουμπί - +</p> <p>- <i>f</i> ENGINE +</p>  | <p>Χρησιμοποιήστε αυτά τα κουμπιά για να επιλέξετε ή να ρυθμίσετε λειτουργίες στην οθόνη OSD (On Screen Display).</p> <p>Για περισσότερες πληροφορίες, ανατρέξτε στη σελίδα G13</p>   |

| Στοιχείο ελέγχου             | Λειτουργία   |
|------------------------------|--|
| <b>3</b> Κουμπιά AUTO/SET    | <p>Χρησιμοποιήστε αυτό το κουμπί για να καταχωρήσετε μια επιλογή στις ρυθμίσεις που εμφανίζονται στην οθόνη.</p> <hr/> <p><b>ΑΥΤΟΜΑΤΗ ΠΡΟΣΑΡΜΟΓΗ ΕΙΚΟΝΑΣ</b></p> <p>Όταν επιλέγετε τις ρυθμίσεις της οθόνης σας, πατάτε πάντα το κουμπί <b>AUTO/SET</b> πριν ανοίξετε το σύστημα On Screen Display (Εμφάνιση ρυθμίσεων στην οθόνη). Με αυτόν τον τρόπο θα ρυθμίσετε αυτόματα την εικόνα της οθόνης επιλέγοντας τις ιδανικές ρυθμίσεις για το τρέχον μέγεθος ανάλυσης της οθόνης (τρόπος προβολής). Η καλύτερη κατάσταση προβολής είναι</p> <div data-bbox="394 1026 800 1181" data-label="Image"></div> <p>Οθόνη 17 ιντσών: <b>1280 x 1024</b><br/>Οθόνη 19 ιντσών: <b>1280 x 1024</b></p> |
| <b>4</b> Κουμπί λειτουργίας  | <p>Χρησιμοποιήστε αυτό το κουμπί για να ενεργοποιήσετε ή να απενεργοποιήσετε την οθόνη.</p>  |
| <b>5</b> Ένδειξη λειτουργίας | <p>Η ενδεικτική λυχνία ανάβει σε πράσινο χρώμα όταν η οθόνη λειτουργεί κανονικά (Σε κατάσταση ενεργοποίησης).<br/>Αν η οθόνη έχει ρυθμιστεί σε κατάσταση αναστολής λειτουργίας (Sleep) για εξοικονόμηση ενέργειας, το χρώμα της ενδεικτικής λυχνίας αλλάζει σε πορτοκαλί.</p>  |



## Ρύθμιση οθόνης

Η εκτέλεση αλλαγών στο μέγεθος της εικόνας, τη θέση και τις παραμέτρους λειτουργίας της είναι εύκολη και γρήγορη με το σύστημα ελέγχου της λειτουργίας On Screen Display (Εμφάνιση ρυθμίσεων στην οθόνη).

Παρακάτω δίνεται ένα σύντομο και εύκολο παράδειγμα για να εξοικειωθείτε με τη χρήση των στοιχείων ελέγχου.

Η παρακάτω ενότητα είναι μια σύνοψη των διαθέσιμων ρυθμίσεων και επιλογών που μπορείτε να κάνετε χρησιμοποιώντας το σύστημα OSD.

### ΣΗΜΕΙΩΣΗ

- Αφήστε την οθόνη να σταθεροποιηθεί για τουλάχιστον 30 λεπτά πριν να κάνετε οποιεσδήποτε αλλαγές στην εικόνα.

Για να κάνετε αλλαγές στο σύστημα On Screen Display (Εμφάνιση ρυθμίσεων στην οθόνη), ακολουθήστε τα παρακάτω βήματα:

**MENU → - + → AUTO/SET → - + → MENU**

- 1** Πατήστε το **κουμπί MENU** και το κύριο μενού της λειτουργίας OSD εμφανίζεται στην οθόνη.
- 2** Για να μεταβείτε σε ένα στοιχείο ελέγχου, χρησιμοποιήστε τα **κουμπιά - ή +**. Όταν επισημαίνεται το εικονίδιο που θέλετε, πατήστε το **κουμπί AUTO/SET**.
- 3** Χρησιμοποιήστε τα **κουμπιά - / +** για ρυθμίσετε την εικόνα στο επιθυμητό επίπεδο. Χρησιμοποιήστε το **κουμπί AUTO/SET** για να επιλέξετε άλλα στοιχεία υπομενού.
- 4** Πατήστε το **κουμπί MENU** μία φορά για να επιστρέψετε στο κύριο μενού και να επιλέξετε μια άλλη λειτουργία. Πατήστε το **κουμπί MENU** δύο φορές για να βγείτε από το μενού OSD.

# Επιλογή και ρυθμίσεις της λειτουργίας On Screen Display (OSD)

Ο παρακάτω πίνακας υποδεικνύει όλα τα μενού των στοιχείων ελέγχου και των ρυθμίσεων της λειτουργίας OSD.

| Κύριο μενού  | Δευτερεύον μενού                    |                    | Περιγραφή  |   |
|--|-------------------------------------|--------------------|--|---|
| PICTURE  | BRIGHTNESS<br>(ΦΩΤΕΙΝΟΤΗΤΑ)         | ●                  | Για ρύθμιση της φωτεινότητας και της αντίθεσης στην οθόνη                      |   |
|  | CONTRAST(ΑΝΤΙΘΕΣΗ)                  | ●                  |  |   |
|  | GAMMA (ΓΑΜΑ)                        | ●                  |  |   |
| COLOR<br>(ΧΡΩΜΑ)                                     | PRESET<br>(ΕΡΓΟΣΤΑΣΙΑΚΕΣ ΡΥΘΜΙΣΕΙΣ) | 6500K ●<br>9300K ● | Για προσαρμογή των χρωμάτων της οθόνης   |   |
|  | RED                                 | ●                  |  |   |
|  | GREEN                               | ●                  |  |   |
|  | BLUE                                | ●                  |  |   |
| POSITION<br>(ΘΕΣΗ)                                   | HORIZONTAL                          | ●                  | Για ρύθμιση της θέσης της οθόνης   |   |
|  | VERTICAL                            | ●                  |  |   |
| TRACKING<br>(ΠΑΡΑΚΟΛΟΥΘΗΣΗ)                          | CLOCK (ΡΟΛΟΙ)                       | ●                  | Για βελτίωση της καθαρότητας και της σταθερότητας της οθόνης                   |   |
|  | PHASE (ΦΑΣΗ)                        | ●                  |  |   |
| SETUP<br>(ΡΥΘΜΙΣΗ)                                   | LANGUAGE (ΓΛΩΣΣΑ)                   | ●                  | Για προσαρμογή της κατάστασης της οθόνης για ένα λειτουργικό περιβάλλον χρήστη |   |
|  | OSD POSITION<br>(ΘΕΣΗ OSD)          | HORIZONTAL         |  | ● |
|  |                                     | VERTICAL           |  | ● |
|  | WHITE BALANCE                       | ●                  |  |   |
|  | POWER INDICATOR                     | ●                  |  |   |
| FACTORY RESET<br>(ΕΠΑΝΑΦΟΡΑ ΕΡΓΟΣΤΑΣΙΑΚΩΝ ΡΥΘΜΙΣΕΩΝ) | ●                                   |                    |  |   |
| FLATRON<br>F-ENGINE( - )                             | MOVIE/TEXT                          | ●                  | Για να επιλέξετε ή να προσαρμόσετε τις επιθυμητές ρυθμίσεις εικόνας.           |   |
|  | USER                                | ●                  |  |   |
|  | NORMAL                              | ●                  |  |   |
| ● : Με δυνατότητα ρύθμισης                           |                                     |                    |  |   |

## ΣΗΜΕΙΩΣΗ

- Η σειρά των εικονιδίων ενδέχεται να διαφέρει ανάλογα με το μοντέλο (G9~G12).



Έχετε δει τη διαδικασία επιλογής και ρύθμισης ενός στοιχείου χρησιμοποιώντας το σύστημα OSD. Παρακάτω θα δείτε τα εικονίδια, τα ονόματα και τις περιγραφές των εικονιδίων όλων των στοιχείων που εμφανίζονται στο Μενού.

Πιέστε το κουμπί **MENU** για να εμφανιστεί το κύριο μενού ρυθμίσεων OSD.





Όνομα μενού

Εικονίδια









Υπομενού

Συμβουλή για κουμπιά

- MENU  : Έξοδος
- - + : Προσαρμογή (Μείωση/Αύξηση)
- SET  : Είσοδος
-  : Επιλογή άλλου υπομενού

## ΣΗΜΕΙΩΣΗ

- Οι γλώσσες του μενού της οθόνης (OSD (On Screen Display)) ενδέχεται να διαφέρουν από αυτές που αναφέρονται στο εγχειρίδιο οδηγιών.

| Κύριο μενού   | Δευτερεύον μενού   | Περιγραφή  |
|---|--|--|
|    | <b>PICTURE</b>   |  |
|    | <b>BRIGHTNESS</b>  | Για ρύθμιση της φωτεινότητας της οθόνης.   |
|   | <b>CONTRAST</b>  | Για ρύθμιση της αντίθεσης της οθόνης.  |
|   | <b>GAMMA</b>   | Για ρύθμιση της τιμής γάμα. -50/0/50<br>Στην οθόνη, οι υψηλές τιμές γάμα έχουν αποτέλεσμα την προβολή ανοιχτόχρωμων εικόνων και οι τιμές με χαμηλές τιμές γάμα έχουν αποτέλεσμα των προβολή εικόνων με υψηλή αντίθεση. |
| <ul style="list-style-type: none"> <li>■ <b>MENU</b> : Έξοδος</li> <li>■ - : Μείωση</li> <li>■ + : Αύξηση</li> <li>■ <b>SET</b> : Επιλογή άλλου υπομενού</li> </ul> |  |  |
|    | <b>COLOR</b>   |  |
|    | <b>PRESET</b>  | Για επιλογή του χρώματος της οθόνης.<br>• 6500K: Ανοιχτή κόκκινη απόχρωση.<br>• 9300K: Ανοιχτή γαλάζια απόχρωση.   |
|   |  <b>RED</b>   | Ρυθμίστε τα δικά σας επίπεδα κόκκινου χρώματος.  |
|   |  <b>GREEN</b> | Ρυθμίστε τα δικά σας επίπεδα πράσινου χρώματος.  |
|   |  <b>BLUE</b>  | Ρυθμίστε τα δικά σας επίπεδα μπλε χρώματος.  |
| <ul style="list-style-type: none"> <li>■ <b>MENU</b> : Έξοδος</li> <li>■ - : Μείωση</li> <li>■ + : Αύξηση</li> <li>■ <b>SET</b> : Επιλογή άλλου υπομενού</li> </ul> |  |  |
|    | <b>POSITION</b>  |  |
|    | <b>HORIZONTAL</b>  | Για μετακίνηση της εικόνας αριστερά και δεξιά.   |
|   | <b>VERTICAL</b>  | Για μετακίνηση της εικόνας επάνω και κάτω.   |
| <ul style="list-style-type: none"> <li>■ <b>MENU</b> : Έξοδος</li> <li>■ - : Μείωση</li> <li>■ + : Αύξηση</li> <li>■ <b>SET</b> : Επιλογή άλλου υπομενού</li> </ul> |  |  |



| Κύριο μενού   | Δευτερεύον μενού  | Περιγραφή |
|---|---|-----------|
|  <h2>TRACKING</h2>  <ul style="list-style-type: none"> <li>■ <b>MENU</b> : Έξοδος</li> <li>■ <b>-</b> : Μείωση</li> <li>■ <b>+</b> : Αύξηση</li> <li>■ <b>SET</b> : Επιλογή άλλου υπομενού</li> </ul> | <p><b>CLOCK</b></p> <p>Για ελαχιστοποίηση των κάθετων γραμμών ή λωρίδων που εμφανίζονται στο φόντο της οθόνης. Θα αλλάξει επίσης το οριζόντιο μέγεθος της οθόνης.</p> <p><b>PHASE</b></p> <p>Για ρύθμιση της εστίασης της οθόνης. Αυτό το στοιχείο σας επιτρέπει να απαλείψετε τυχόν θόρυβο που εμφανίζεται στην εικόνα καθώς και να καθαρίζετε την προβολή των χαρακτήρων.</p> |           |

|  |  |  |
|--|--|--|
|  <h2>SETUP</h2>   <ul style="list-style-type: none"> <li>■ <b>MENU</b> : Έξοδος</li> <li>■ <b>-</b> : Προσαρμογή</li> <li>■ <b>+</b> : Προσαρμογή</li> <li>■ <b>SET</b> : Επιλογή άλλου υπομενού</li> </ul> | <p><b>LANGUAGE (ΓΛΩΣΣΑ)</b></p> <p>Για επιλογή της γλώσσας στην οποία εμφανίζονται τα ονόματα των στοιχείων ελέγχου.</p> <p><b>OSD POSITION (OSD ΘΕΣΗ)</b></p> <p>Για ρύθμιση της θέσης του παραθύρου OSD στην οθόνη.</p> <p><b>WHITE BALANCE</b></p> <p>Αν η έξοδος της κάρτας βίντεο είναι διαφορετική από τις απαιτούμενες προδιαγραφές, το επίπεδο χρώματος μπορεί να υποβαθμιστεί λόγω της παραμόρφωσης του σήματος βίντεο. Χρησιμοποιώντας αυτή τη λειτουργία, το επίπεδο σήματος προσαρμόζεται σύμφωνα με το τυπικό επίπεδο εξόδου της κάρτας βίντεο προκειμένου να παρέχει την καλύτερη δυνατή εικόνα. Ενεργοποιήστε αυτή τη λειτουργία όταν υπάρχουν στην οθόνη λευκά και μαύρα χρώματα.</p> <p><b>POWER INDICATOR (Ενδεικτική λυχνία τροφοδοσίας)</b></p> <p>Χρησιμοποιήστε αυτήν τη λειτουργία για ρυθμίσετε την ενδεικτική λυχνία τροφοδοσίας στο μπροστινό μέρος της οθόνης σε <b>ON</b> (Ενεργοποιημένη) ή <b>OFF</b> (Απενεργοποιημένη). Αν επιλέξετε <b>OFF</b>, θα απενεργοποιηθεί. Αν τη ρυθμίσετε σε <b>ON</b> οποιαδήποτε στιγμή, η λυχνία τροφοδοσίας θα ανάψει αυτόματα.</p> <p><b>FACTORY RESET (ΕΠΑΝΑΦΟΡΑ ΕΡΓΟΣΤΑΣΙΑΚΩΝ ΡΥΘΜΙΣΕΩΝ)</b></p> <p>Επαναφορά σε όλες τις εργοστασιακές προεπιλεγμένες ρυθμίσεις εκτός της γλώσσας "<b>LANGUAGE</b>". Πατήστε το κουμπί ► για άμεση επαναφορά.</p> |  |
|--|--|--|

Αν δεν βελτιωθεί η εικόνα της οθόνης, κάντε επαναφορά των προεπιλεγμένων εργοστασιακών ρυθμίσεων. Αν είναι απαραίτητο, εκτελέστε ξανά τη λειτουργία ισορροπίας λευκού. Αυτή η λειτουργία θα ενεργοποιηθεί μόνο όταν το σήμα εισόδου είναι αναλογικό σήμα.



- ■ ■ Όταν πατάτε το κουμπί **f-ENGINE (-)** στην μπροστινή πλευρά της οθόνης θα εμφανιστεί η οθόνη OSD.



## FLATRON F-ENGINE

Όταν πατάτε το κουμπί F-ENGINE στην οθόνη εμφανίζονται δύο ρυθμίσεις του τόνου της οθόνης, όπως φαίνεται παραπάνω. Η οθόνη στην οποία εφαρμοσθηκε η ρύθμιση εμφανίζεται στην αριστερή πλευρά, ενώ στη δεξιά πλευρά εμφανίζεται η οθόνη στην οποία δεν έχει εφαρμοστεί η ρύθμιση. Πατήστε το κουμπί SET για να χρησιμοποιήσετε την τροποποιημένη οθόνη.

Οθόνη όταν έχει εφαρμοστεί η ρύθμιση

Οθόνη όταν δεν έχει εφαρμοστεί η ρύθμιση



### Κύριο μενού

### Δευτερεύον μενού

### Περιγραφή

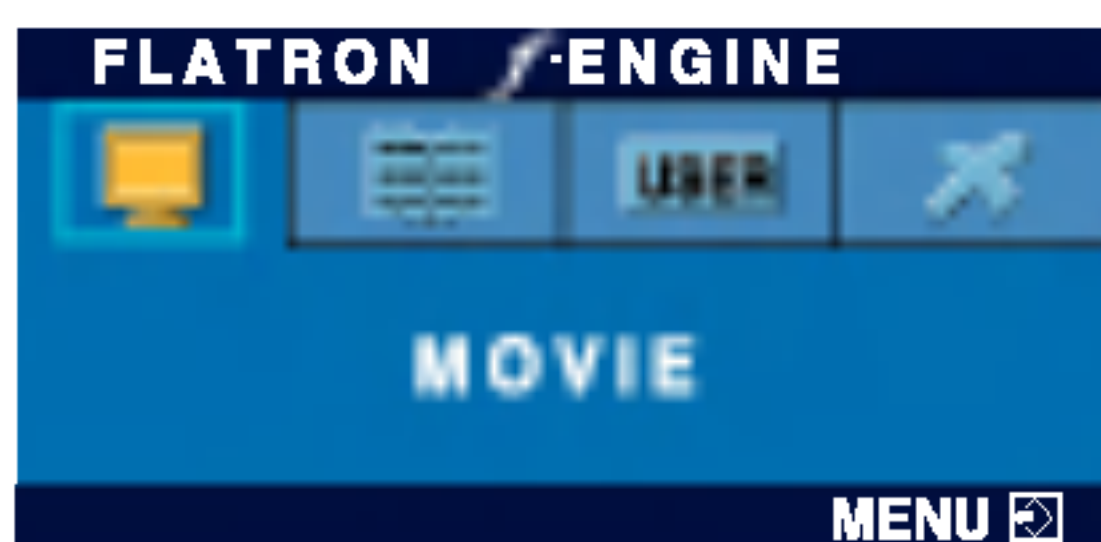

#### MOVIE TEXT

Η δυνατότητα αυτή σας επιτρέπει να επιλέγετε εύκολα την καλύτερη δυνατή κατάσταση εικόνας που είναι προσαρμοσμένη ειδικά για το περιβάλλον σας (φωτισμός χώρου, τύποι εικόνας κ.λπ.).

**MOVIE:** Για κινούμενες εικόνες σε βίντεο ή ταινίες

**TEXT:** Για εικόνες κειμένου (Επεξεργαστής κειμένου κ.λπ.)

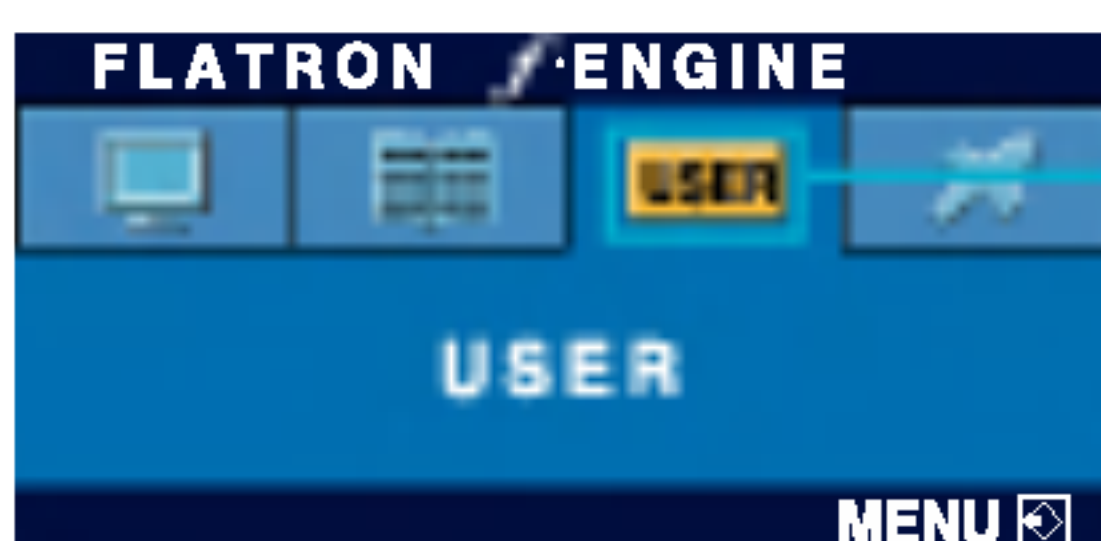

#### USER

#### Χρήστης

Μπορείτε να ρυθμίσετε μη αυτόματα τη φωτεινότητα, το ACE ή το RCM. Μπορείτε να αποθηκεύσετε ή να επαναφέρετε την τροποποιημένη τιμή ακόμα κι όταν χρησιμοποιείτε μια διαφορετική ρύθμιση περιβάλλοντος.

Για να ρυθμίσετε τη λειτουργία υπομενού **USER** πατήστε το κουμπί **SET**.

- ... Brightness (Φωτεινότητα): Προσαρμόζετε τη φωτεινότητα της οθόνης.
- ... **ACE** (Adaptive Clarity Enhancer): Επιλέγετε την κατάσταση λειτουργίας ευκρίνειας.

- ... **RCM** (Real Color Management): Επιλέγετε την κατάσταση λειτουργίας του χρώματος.

- Δεν έχει εφαρμοστεί
- Ενίσχυση πράσινου
- Μπεζ αποχρώσεις
- Ενίσχυση χρωμάτων

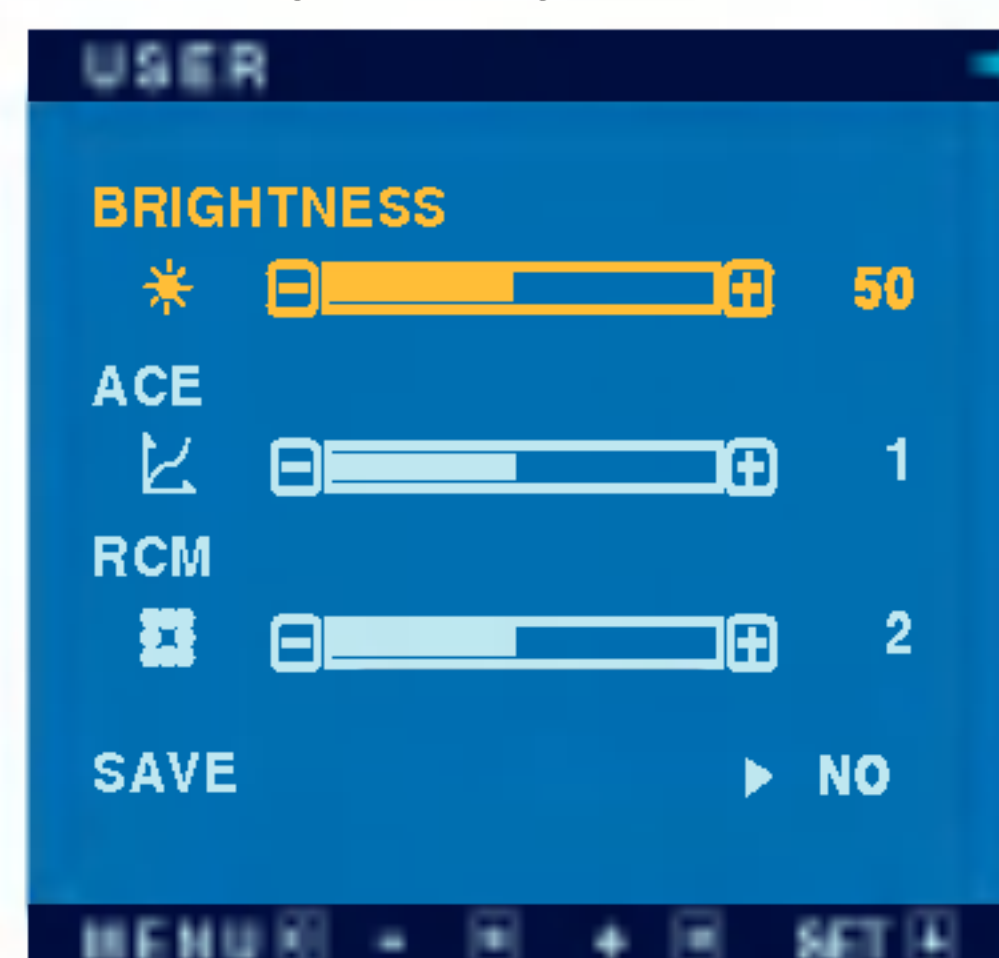

Επιλέξτε το υπομενού **SAVE** χρησιμοποιώντας το κουμπί **SET** και αποθηκεύστε την τιμή **YES** χρησιμοποιώντας τα κουμπιά **-**.

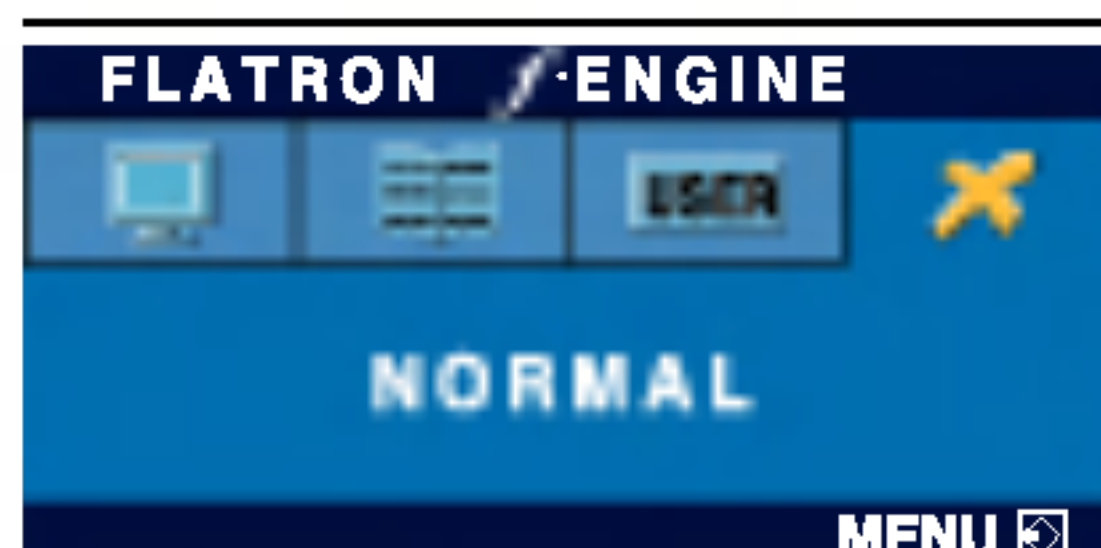

#### NORMAL

Αυτό ισχύει υπό κανονικές συνθήκες λειτουργίας.



Προτού επικοινωνήσετε με την τεχνική υπηρεσία, ελέγξτε τα εξής.

## Δεν εμφανίζεται καμία εικόνα

- |   |   |
|---|---|
| <ul style="list-style-type: none"><li>● Το καλώδιο τροφοδοσίας της οθόνης είναι συνδεδεμένο;</li><li>● Η ενδεικτική λυχνία λειτουργίας είναι ενεργοποιημένη;</li><li>● Έχει ενεργοποιηθεί η συσκευή και έχει μπλε ή πράσινο χρώμα η ενδεικτική λυχνία τροφοδοσίας;</li><li>● Η ενδεικτική λυχνία λειτουργίας είναι κίτρινη;</li><li>● Το μήνυμα "OUT OF RANGE" εμφανίζεται στην οθόνη;</li><li>● Το μήνυμα "CHECK SIGNAL CABLE" εμφανίζεται στην οθόνη;</li></ul> | <ul style="list-style-type: none"><li>• Βεβαιωθείτε ότι το καλώδιο τροφοδοσίας είναι σωστά συνδεδεμένο στην πρίζα.</li><li>• Πατήστε το κουμπί Power (Λειτουργία).</li><li>• Ρυθμίστε τη φωτεινότητα και την αντίθεση.</li><li>• Εάν η οθόνη βρίσκεται σε κατάσταση εξοικονόμησης ενέργειας, προσπαθήστε να μετακινήσετε το ποντίκι ή να πατήσετε οποιοδήποτε πλήκτρο στο πληκτρολόγιο για να εμφανιστεί εικόνα στην οθόνη.</li><li>• Προσπαθήστε να ενεργοποιήσετε τον υπολογιστή.</li><li>• Το μήνυμα αυτό εμφανίζεται όταν το σήμα από τον υπολογιστή (κάρτα βίντεο) είναι εκτός του εύρους της οριζόντιας ή κάθετης συχνότητας της οθόνης. Ανατρέξτε στην ενότητα "Προδιαγραφές" αυτού του εγχειριδίου και ρυθμίστε ξανά την οθόνη σας.</li><li>• Αυτό το μήνυμα εμφανίζεται όταν το καλώδιο σήματος μεταξύ του υπολογιστή και της οθόνης σας δεν είναι συνδεδεμένο. Ελέγξτε το καλώδιο σήματος και προσπαθήστε ξανά.</li></ul> |
|---|---|

## Το μήνυμα "OSD LOCKED" εμφανίζεται στην οθόνη;

- |   |  |
|---|--|
| <ul style="list-style-type: none"><li>● Εμφανίζεται το μήνυμα "OSD LOCKED" όταν πατάτε το κουμπί <b>MENU</b>;</li></ul> | <ul style="list-style-type: none"><li>• Μπορείτε να ασφαλίσετε τις τρέχουσες ρυθμίσεις ελέγχου, έτσι ώστε να αποφευχθεί η κατά λάθος αλλαγή τους. Μπορείτε να ξεκλειδώσετε τις ρυθμίσεις ελέγχου OSD οποιαδήποτε στιγμή πατώντας το κουμπί <b>MENU</b> (Μενού) για αρκετά δευτερόλεπτα. Θα εμφανιστεί το μήνυμα "OSD UNLOCKED" (Ξεκλείδωμα OSD).</li></ul> |
|---|--|

## Η εικόνα δεν είναι σωστή

- **Η θέση της οθόνης δεν είναι σωστή.**
  - Πατήστε το κουμπί **AUTO/SET** για να ρυθμίσετε αυτόματα το μέγεθος της οθόνης επιλέγοντας την ιδανική ρύθμιση.  
Εάν τα αποτελέσματα δεν είναι ικανοποιητικά, ρυθμίστε τη θέση της εικόνας χρησιμοποιώντας το εικονίδιο **H position and V position** από τις ρυθμίσεις που εμφανίζονται στην οθόνη.
  - Επιλέξτε **Control Panel --> Display --> Settings** και δείτε εάν η συχνότητα ή η ανάλυση έχουν αλλάξει. Εάν ναι, ρυθμίστε ξανά την κάρτα βίντεο στην προτεινόμενη ανάλυση.
- **Στο φόντο της οθόνης, εμφανίζονται κάθετες γραμμές ή λωρίδες.**
  - Πατήστε το κουμπί **AUTO/SET** για να ρυθμίσετε αυτόματα το μέγεθος της οθόνης επιλέγοντας την ιδανική ρύθμιση.  
Εάν τα αποτελέσματα δεν είναι ικανοποιητικά, μειώστε τις κάθετες γραμμές ή τις λωρίδες χρησιμοποιώντας το εικονίδιο **CLOCK** από τις ρυθμίσεις που εμφανίζονται στην οθόνη.
- **Η εικόνα ή οι χαρακτήρες δεν προβάλλονται καθαρά λόγω του οριζόντιου θορύβου.**
  - Πατήστε το κουμπί **AUTO/SET** για να ρυθμίσετε αυτόματα το μέγεθος της οθόνης επιλέγοντας την ιδανική ρύθμιση.  
Εάν τα αποτελέσματα δεν είναι ικανοποιητικά, μειώστε τις οριζόντιες γραμμές χρησιμοποιώντας το εικονίδιο **PHASE** από τις ρυθμίσεις που εμφανίζονται στην οθόνη.
  - Επιλέξτε **Control Panel --> Display --> Settings** και ρυθμίστε την οθόνη στην προτεινόμενη ανάλυση ή επιλέξτε την ιδανική ρύθμιση στην εικόνα της οθόνης. Ορίστε υψηλότερη ρύθμιση χρωμάτων από χρώμα 24 bits (φυσικά χρώματα).
- **Το χρώμα της οθόνης είναι μονόχρωμο ή μη κανονικό.**
  - Ελέγξτε εάν το καλώδιο σήματος είναι σωστά συνδεδεμένο και χρησιμοποιήστε ένα σταυροκατσάβιδο για να το σφίξετε εάν χρειάζεται.
  - Βεβαιωθείτε ότι η κάρτα βίντεο είναι σωστά τοποθετημένη στην υποδοχή.
  - Ορίστε υψηλότερη ρύθμιση χρωμάτων από χρώμα 24 bits (φυσικά χρώματα) στον **Control Panel - Settings**.
- **Η οθόνη αναβοσβήνει.**
  - Ελέγξτε εάν η οθόνη έχει ρυθμιστεί σε κατάσταση λειτουργίας interlace (σάρωση γραμμή παρά γραμμή) και εάν ναι, ορίστε την στην προτεινόμενη ανάλυση.
  - Βεβαιωθείτε ότι η τάση του ηλεκτρικού ρεύματος είναι αρκετά υψηλή. Πρέπει να είναι μεγαλύτερη από **AC100-240V 50/60Hz**.



**Έχετε εγκαταστήσει το πρόγραμμα οδήγησης της οθόνης;**

- |   |   |
|---|---|
| <ul style="list-style-type: none"><li>● Έχετε εγκαταστήσει το πρόγραμμα οδήγησης της οθόνης;</li><li>● Το μήνυμα "Unrecognized monitor, Plug&amp;Play (VESA DDC) monitor found" εμφανίζεται στην οθόνη;</li></ul> | <ul style="list-style-type: none"><li>• Βεβαιωθείτε ότι έχετε εγκαταστήσει το πρόγραμμα οδήγησης της οθόνης από το CD (ή τη δισκέτα) με το πρόγραμμα οδήγησης της οθόνης που συνοδεύει την οθόνη σας. Εναλλακτικά, μπορείτε επίσης να αντιγράψετε στον υπολογιστή σας το πρόγραμμα οδήγησης από την τοποθεσία μας στο web: <a href="http://www.lge.com">http://www.lge.com</a>.</li><li>• Βεβαιωθείτε ότι η κάρτα βίντεο υποστηρίζει τη λειτουργία Plug&amp;Play.</li></ul> |
|---|---|

|   |  |  |
|---|--|--|
| <b>Οθόνη</b>  | Επίπεδη οθόνη LCD ενεργής μήτρας TFT 17 ιντσών (43,2 cm)<br>Αντιθαμβωτική επίστρωση<br>Περιοχή προβολής 17 ιντσών<br>Βήμα pixel 0,264 mm |  |
| <b>Στοιχεία εισόδου συγχρονισμού</b>                | Οριζόντια συχνότητα  | Αναλογικό : 30 - 83kHz (Αυτόματη)                  |
|   | Κάθετη συχνότητα   | 56 - 75Hz (Αυτόματη)                               |
|   | Φόρμα εισόδου  | Ξεχωριστό TTL, Θετικό/Αρνητικό SOG (Sync On Green) |
| <b>Στοιχεία εισόδου θίντεο</b>                      | Είσοδος σήματος  | Ακροδέκτης 15 ακίδων D-Sub                         |
|   | Φόρμα εισόδου  | RGB αναλογικής μορφής (0,7Vp-p/75ohm)              |
| <b>Ανάλυση</b>                                      | Max  | D-sub Αναλογικό: VESA 1280 x 1024@75Hz             |
|   | Προτεινόμενη   | VESA 1280 x 1024@60Hz                              |
| <b>Plug&amp;Play</b>                                | DDC 2B   |  |
| <b>Κατανάλωση Ισχύος</b>                            | Σε κατάσταση ενεργοποίησης   | ≤ 35W  |
|   | Σε κατάσταση αναστολής λειτουργίας (Sleep)   | ≤ 1W   |
|   | Σε κατάσταση απενεργοποίησης (Off)   | ≤ 1W   |
| <b>Διαστάσεις &amp; Βάρος (μαζί με βάση κλίσης)</b> | Πλάτος   | 36,8 cm / 14,49 ίντσες                             |
|   | Ύψος   | 35,0 cm / 13,78 ίντσες (Ελάχ.)                     |
|   |  | 42,5 cm / 16,73 ίντσες (Μέγ.)                      |
|   | Βάθος  | 23,2 cm / 9,13 ίντσες                              |
|   | Καθαρό βάρος   | 5,6 kg (12,34 lbs)                                 |
| <b>Εύρος κλίσης</b>                                 | Κλίση  | -5°~25°  |
|   | Περιστροφή   | 350°   |
|   | Ύψος   | 75mm / 2,95 ίντσες                                 |
| <b>Είσοδος τροφοδοσίας</b>                          | AC 100-240V~ 50/60Hz 1,0A  |  |
| <b>Συνθήκες περιβάλλοντος</b>                       | Συνθήκες λειτουργίας   |  |
|   | Θερμοκρασία  | 10°C έως 35°C                                      |
|   | Υγρασία  | 10 % έως 80 % χωρίς υγροποίηση                     |
|   | Συνθήκες αποθήκευσης   |  |
| Θερμοκρασία   | -20°C to 60°C  |  |
| Υγρασία   | 5 % έως 95 % χωρίς υγροποίηση  |  |
| <b>Βάση κλίσης</b>                                  | Συνδεδεμένο ( <input type="checkbox"/> ), Αποσυνδεδεμένο ( <input type="radio"/> )   |  |
| <b>Καλώδιο σήματος</b>                              | Συνδεδεμένο ( <input type="checkbox"/> ), Αποσυνδεδεμένο ( <input type="radio"/> )   |  |
| <b>Καλώδιο τροφοδοσίας</b>                          | Τύπος πρίζας τοίχου ή τύπος πρίζας ηλεκτρονικού υπολογιστή   |  |

**ΣΗΜΕΙΩΣΗ**

- Οι πληροφορίες που περιέχονται στο παρόν έγγραφο υπόκεινται σε αλλαγές χωρίς προειδοποίηση.



|   |   |  |
|---|---|--|
| <b>Οθόνη</b>  | Επίπεδη οθόνη LCD ενεργής μήτρας TFT 19 ιντσών (48,19 cm)<br>Αντιθαμβωτική επίστρωση<br>Περιοχή προβολής 19 ιντσών<br>Βήμα pixel 0,294 mm |  |
| <b>Στοιχεία εισόδου συγχρονισμού</b>                | Οριζόντια συχνότητα   | Αναλογικό : 30 - 83kHz (Αυτόματη)                  |
|   | Κάθετη συχνότητα  | 56 - 75Hz (Αυτόματη)                               |
|   | Φόρμα εισόδου   | Ξεχωριστό TTL, Θετικό/Αρνητικό SOG (Sync On Green) |
| <b>Στοιχεία εισόδου βίντεο</b>                      | Είσοδος σήματος   | Ακροδέκτης 15 ακίδων D-Sub                         |
|   | Φόρμα εισόδου   | RGB αναλογικής μορφής (0,7Vp-p/75ohm)              |
| <b>Ανάλυση</b>                                      | Max   | D-sub Αναλογικό: VESA 1280 x 1024@75Hz             |
|   | Προτεινόμενη  | VESA 1280 x 1024@60Hz                              |
| <b>Plug&amp;Play</b>                                | DDC 2B  |  |
| <b>Κατανάλωση Ισχύος</b>                            | Σε κατάσταση ενεργοποίησης  | ≤ 39W  |
|   | Σε κατάσταση αναστολής λειτουργίας (Sleep)  | ≤ 1W   |
|   | Σε κατάσταση απενεργοποίησης (Off)  | ≤ 1W   |
| <b>Διαστάσεις &amp; Βάρος (μαζί με βάση κλίσης)</b> | Πλάτος  | 41,3 cm / 16,26 ίντσες                             |
|   | Ύψος  | 38,1 cm / 15,0 ίντσες (Ελάχ.)                      |
|   |   | 45,6 cm / 17,95 ίντσες (Μέγ.)                      |
|   | Βάθος   | 23,2 cm / 9,13 ίντσες                              |
|   | Καθαρό βάρος  | 6,2 kg (13,67 lbs)                                 |
| <b>Εύρος κλίσης</b>                                 | Κλίση   | -5°~25°  |
|   | Περιστροφή  | 350°   |
|   | Ύψος  | 75mm / 2,95 ίντσες                                 |
| <b>Είσοδος τροφοδοσίας</b>                          | AC 100-240V~ 50/60Hz 1,0A   |  |
| <b>Συνθήκες περιβάλλοντος</b>                       | Συνθήκες λειτουργίας  |  |
|   | Θερμοκρασία   | 10°C έως 35°C                                      |
|   | Υγρασία   | 10 % έως 80 % χωρίς υγροποίηση                     |
|   | Συνθήκες αποθήκευσης  |  |
| Θερμοκρασία   | -20°C to 60°C   |  |
| Υγρασία   | 5 % έως 95 % χωρίς υγροποίηση   |  |
| <b>Βάση κλίσης</b>                                  | Συνδεδεμένο ( <input type="checkbox"/> ), Αποσυνδεδεμένο ( <input type="radio"/> )  |  |
| <b>Καλώδιο σήματος</b>                              | Συνδεδεμένο ( <input type="checkbox"/> ), Αποσυνδεδεμένο ( <input type="radio"/> )  |  |
| <b>Καλώδιο τροφοδοσίας</b>                          | Τύπος πρίζας τοίχου ή τύπος πρίζας ηλεκτρονικού υπολογιστή  |  |

**ΣΗΜΕΙΩΣΗ**

- Οι πληροφορίες που περιέχονται στο παρόν έγγραφο υπόκεινται σε αλλαγές χωρίς προειδοποίηση.

## Προκαθορισμένες ρυθμίσεις (Ανάλυση εικόνας)

|     | Ρυθμίσεις οθόνης (Ανάλυση εικόνας) | Οριζόντια συχνότητα (kHz) | Κάθετη συχνότητα (Hz) |
|-----|------------------------------------|---------------------------|-----------------------|
| 1   | VGA 640 x 350                      | 31,469                    | 70                    |
| 2   | VGA 720 x 400                      | 31,468                    | 70                    |
| 3   | VGA 640 x 480                      | 31,469                    | 60                    |
| 4   | VESA 640 x 480                     | 37,500                    | 75                    |
| 5   | VESA 800 x 600                     | 37,879                    | 60                    |
| 6   | VESA 800 x 600                     | 46,875                    | 75                    |
| 7   | MAC 832 x 624                      | 49,725                    | 75                    |
| 8   | VESA 1024 x 768                    | 48,363                    | 60                    |
| 9   | VESA 1024 x 768                    | 60,023                    | 75                    |
| 10  | MAC 1152 x 870                     | 68,681                    | 75                    |
| 11  | VESA 1152 x 900                    | 61,805                    | 65                    |
| *12 | VESA 1280 x 1024                   | 63,981                    | 60                    |
| 13  | VESA 1280 x 1024                   | 79,976                    | 75                    |

\*Προτεινόμενη

## Ενδεικτική λυχνία τροφοδοσίας

ΚΑΤΑΣΤΑΣΗ ΛΕΠΤΟΥΡΓΙΑΣ

Χρώμα ενδεικτικής λυχνίας

Σε κατάσταση ενεργοποίησης

πράσινο

Σε κατάσταση αναστολής λειτουργίας (Sleep)

Πορτοκαλί

Σε κατάσταση απενεργοποίησης (Off)

απενεργοποιημένη



# Πώς να εγκαταστήσετε την τυπική βάση τοίχου VESA

**Αυτή η οθόνη πληροί τις προδιαγραφές για διεπαφή βάσης στήριξης συμβατή με το πρότυπο VESA.**

## **Προσαρμογή σε τοίχο τύπου VESA**

Συνδέεται σε άλλο αντικείμενο (τύπος βάσης και τύπος προσαρμογής στον τοίχο. Αυτή η οθόνη δέχεται βάση προσαρμογής συμβατή με VESA.) Για περισσότερες πληροφορίες, ανατρέξτε στις οδηγίες της βάσης τοίχου VESA (VESA Wall Mounting Instruction Guide).



## **Υποδοχή ασφάλειας Kensington- προαιρετικό**

Συνδέεται σε καλώδιο κλειδώματος που μπορείτε να αγοράσετε ξεχωριστά από τα περισσότερα καταστήματα ηλεκτρονικών υπολογιστών



