

## L2013P

تأكد من قراءة إجراءات وقائية هامة قبل استخدام المنتج.  
احتفظ بالقرص المضغوط الخاص بدليل المستخدم في مكان يمكن الوصول إليه بسهولة  
لاستخدامه كمرجع في المستقبل.  
أطلع على الملصق الموجود على المنتج وأعط هذه المعلومات للبائع عند طلب الخدمة.

لقد تم تصميم هذه الوحدة وتصنيعها لضمان سلامتكم، ومع ذلك فقد ينتج عن الاستخدام الخاطئ حدوث صدمة كهربائية أو التعرض لمخاطر الحريق. اتبع التعليمات الأساسية التالية للتثبيت والاستخدام والخدمة للسماح بعمل إجراءات الوقاية الموجودة في الشاشة كما يجب.

## الأمان

استخدم كابل الطاقة المرفق مع الوحدة فقط. وفي حالة استخدام كابل طاقة آخر، تأكد من مطابقته للمعايير المحلية الملائمة إذا لم يوفره المورد. وإذا كان كابل الطاقة يحتوي على عيوب، فيرجى الاتصال بالمصنع أو أقرب موفر معتمد لخدمة الإصلاح للحصول على كابل طاقة بديل.

يستخدم كابل الطاقة كوسيلة أساسية لفصل التيار. لذا تأكد من سهولة الوصول إلى مأخذ القابس بعد التثبيت.

قم بتشغيل الشاشة من مصدر الطاقة المشار إليه في مواصفات هذا الكتيب فقط أو المعروضة على الشاشة. وإذا لم تكن متأكدًا من نوع مصدر الطاقة الموجود في منزلك، فيرجى الاتصال بالوكيل.

تشكل مأخذ التيار المتردد وكابلات التوصيل خطورة كبيرة، فضلاً عن كابلات الطاقة البالية والمقابس المكسورة. فقد تتسبب هذه الأشياء في حدوث صدمة كهربائية أو حريق. لذا يرجى الاتصال بفني متخصص لاستبدالها.

### لا تفتح الشاشة:

- لا توجد مكونات يمكن للمستخدمين إصلاحها داخل الشاشة.
- توجد مكونات عالية الجهد داخل الشاشة، حتى عند إيقاف الطاقة (OFF).
- اتصل بالوكيل إذا لم تعمل الشاشة بشكل صحيح.

### لتفادي الإصابات:

- لا تضع الشاشة على رف مائل ما لم يتم تأمينها بالشكل المناسب.
- استخدم حامل ينصح به المصنع فقط.

### لمنع الحرائق أو المخاطر:

- أغلق الشاشة دائماً (OFF) عند مغادرة الغرفة لفترة طويلة. لا تترك الشاشة تعمل (ON) عند ترك المنزل.
- لا تجعل الأطفال تضع أشياء في فتحات الشاشة. بعض الأجزاء الداخلية تحمل مكونات خطرة عالية الجهد.
- لا تضيف ملحقات لم يتم تصميمها لهذه الشاشة.
- افصل الشاشة من مأخذ الطاقة الموجود في الحائط عند وجود عواصف رعدية أو عند تركها دون استخدام لفترة طويلة جداً من الوقت.

## حول التركيب

لا تسمح بإمالة أي شيء على كابل الطاقة أو بالالتفاف حوله، ولا تضع الشاشة بحيث يتعرض كابل الطاقة إلى التلف.

لا تستخدم الشاشة بالقرب من الماء مثل حوض الاستحمام، أو حوض الغسل، أو حوض المطبخ، أو حجرة غسل الملابس، أو مخزن رطب، أو بالقرب من حوض سباحة.

وذلك نظراً لأن الشاشات مزودة بفتحات تهوية في الغطاء الخارجي لتسمح بإطلاق الحرارة المولدة أثناء العمل. إذا تم سد هذه الفتحات، فقد تتسبب الحرارة المتزايدة في حدوث خلل في عمل الشاشة، مما قد يعرضك لخطر الحريق. لذا:

- لا تسد فتحات التهوية السفلية بوضع الشاشة على سيرير أو أريكة أو سجادة الخ.
- لا تضع الشاشة في مكان خاص مغلق إلا مع ضمان التهوية الجيدة.
- لا تغطي الفتحات بقطعة قماش أو أي مادة أخرى.
- لا تضع الشاشة بالقرب من أنابيب التدفئة أو مصدر حرارة.

لا تسمح الشاشة **Active Matrix LCD** بأي شيء صلب، فقد يحدث ذلك بالشاشة خدوش أو تشويه أو تلف.

لا تضع أصابعك على الشاشة **LCD** لمدة طويلة، فقد يؤدي ذلك إلى وجود بصمات أصابع على الشاشة.

قد تظهر بعض الشوائب النقطية على شكل بقع حمراء أو خضراء أو زرقاء على الشاشة. ولكن لن يكون لها أي تأثير على أداء الشاشة.

استخدم وضع الدقة الموصى به إن أمكن للحصول على أفضل جودة للشاشة **LCD**. وإذا تم استخدامها تحت أي وضع دقة بخلاف ذلك الموصى باستخدامه، فقد يؤدي إلى ظهور بعض الصور في حجم مختلف أو التي تمت معالجتها على الشاشة. ومع ذلك، فإن ذلك يعد من الصفات المميزة للوحة **LCD** ذات الدقة الثابتة.

## حول التنظيف

- يجب نزع مقبس الشاشة قبل تنظيف وجه الشاشة.
- استخدم قطعة قماش رطبة (وليست مبللة). لا تقم برش سائل تنظيف مباشرة على الشاشة لأن زيادة الرش قد يتسبب في حدوث صدمة

## حول إعادة التغليف

- لا تقم بإلقاء علبة الكرتون ومواد التغليف. حيث أن هذه المواد هي أفضل وسيلة تغليف لنقل هذه الوحدة. وعند نقل الوحدة إلى مكان آخر، قم بإعادة تغليفها بالمواد الخاصة بها.

## التخلص الآمن من الجهاز

- يحتوي المصباح الفلورسنت المستخدم في هذا الجهاز على قدر ضئيل من عنصر الزئبق.
- فلا تتخلص من هذا الجهاز مع بقية المهملات العامة الخاصة بك.
- ويجب أن يتم التخلص من هذا الجهاز بما يتوافق مع لوائح السلطات المحلية لديك.

■ قبل إعداد الشاشة، تأكد من إيقاف تشغيل الشاشة، والكمبيوتر، والأجهزة المتصلة.

## توصيل قاعدة الحامل / إزالة قاعدة الحامل

١. ضع الشاشة بحيث يكون الجزء الأمامي لأسفل على وسادة أو قطعة قماش ناعمة.
٢. قم بمحاذاة الخطاطيف في قاعدة الحامل مع الفتحات المقابلة في قاعدة الشاشة.
٣. أدخل الخطاطيف في الفتحات.

**تحذير:** يمكن إزالة اللسان ودبوس الغلق فقط من الشاشات المزودة بقاعدة حامل عندما يتم سحب هذه القاعدة لأعلى. وإلا فقد تحدث لك إصابة بسبب أجزاء الحامل البارزة.

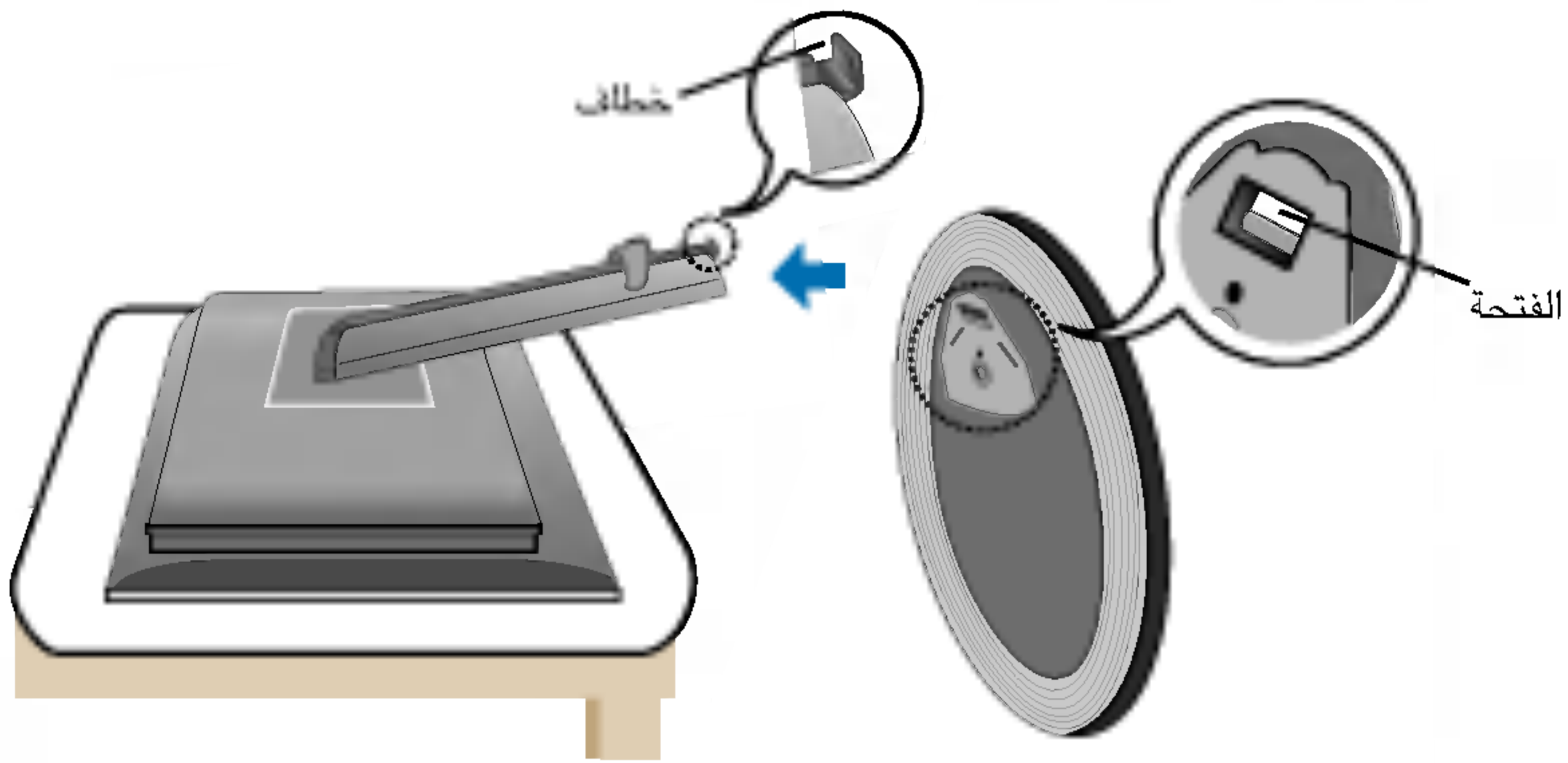

٤. استخدم قطعة معدنية في ربط البراغي الموجود بالجزء الخلفي من قاعدة الحامل في اتجاه عقارب الساعة لتثبيت الحامل.
٥. عندما ترغب في فصل الشاشة عن قاعدة الحامل استخدم قطعة معدنية في فك البراغي بتدويره عكس اتجاه عقارب الساعة.

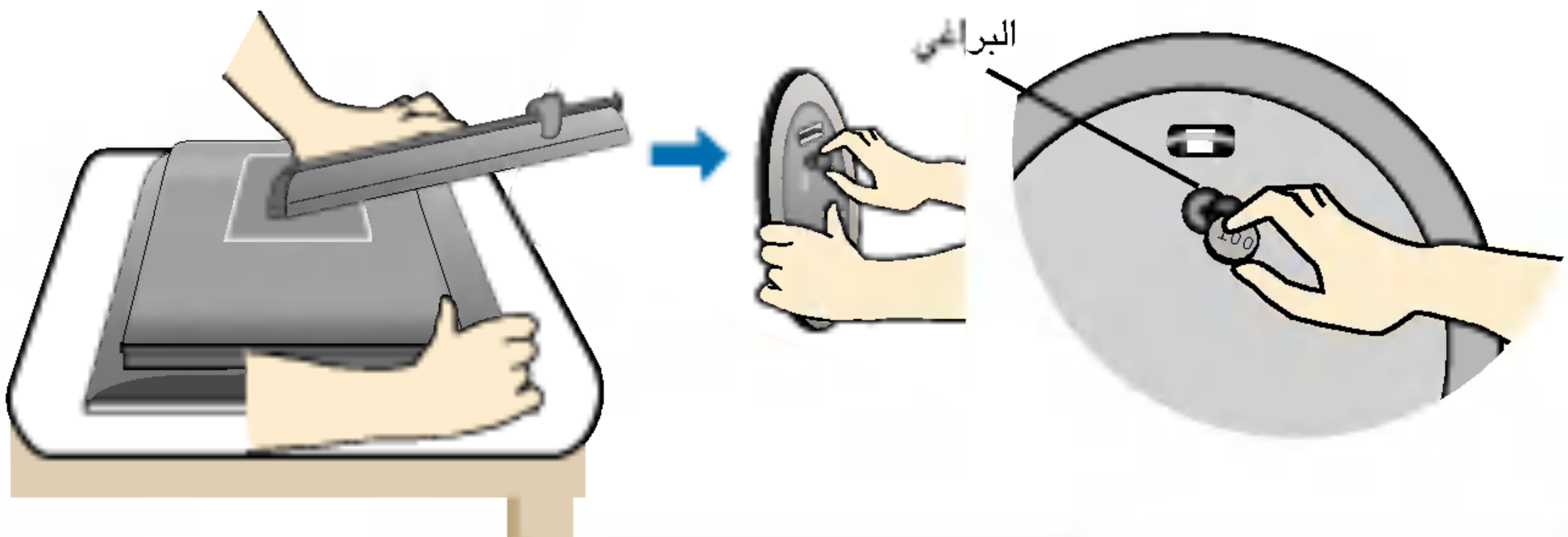

### هام

- يصف هذا الرسم التوضيحي النموذج العام للتوصيل. قد تختلف الشاشة الخاصة بك عن العناصر الموضحة في الصورة.
- بعد توصيل قاعدة الحامل، حاول ألا تفصلها مرة أخرى.
- لا تقم بحمل المنتج رأساً على عقب مع الإمساك بقاعدة الحامل فقط. قد يقع المنتج ويتعرض إلى عطل أو يؤدي قدمك.



■ قبل إعداد الشاشة تأكد من إيقاف تشغيل الشاشة والكمبيوتر والأجهزة المتصلة الأخرى.

## وضع الشاشة

١. اضبط وضع اللوحة بطرق عديدة إلى أن تصل إلى أكثر هذه الأوضاع راحة بالنسبة لك.  
■ مدى الارتفاع: ٥° ~ ٢٠°  
■ مدى الدوران حول المحور: ٣٥٠ درجة

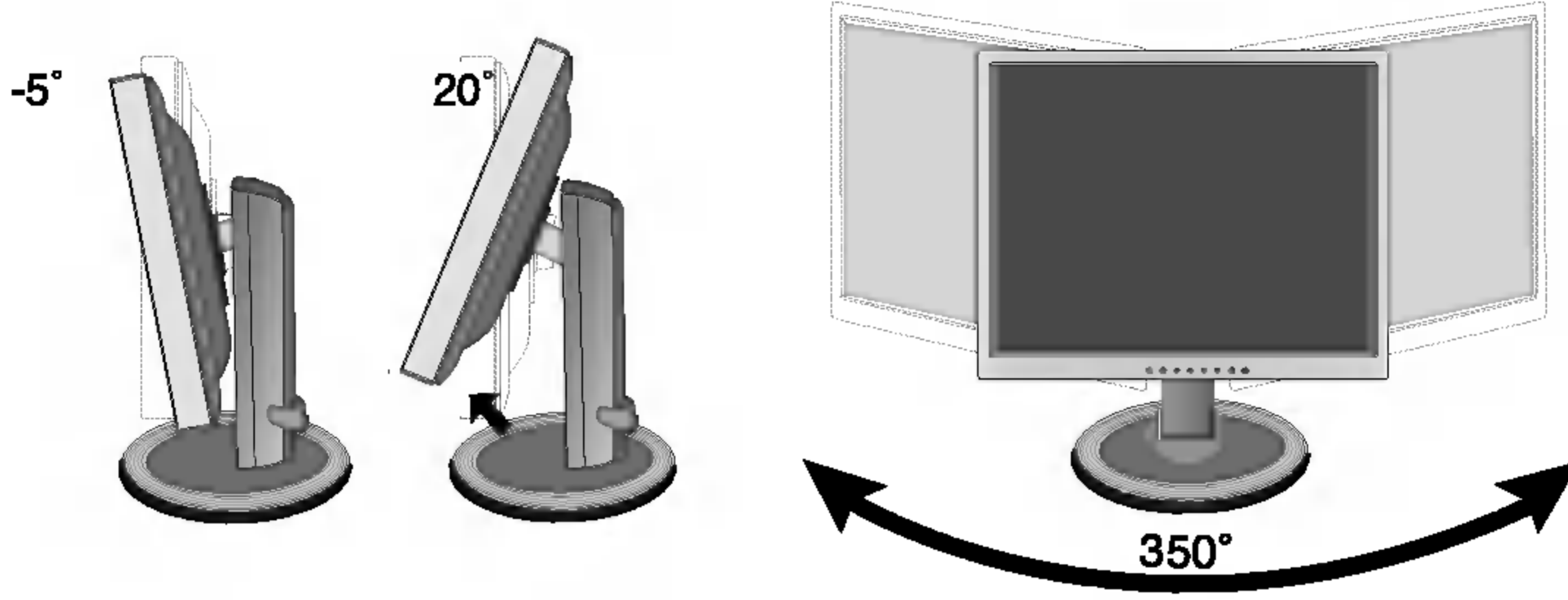

■ نطاق الارتفاع: الحد الأقصى ٣,١٥ بوصة (٨٠,٠ ملم)

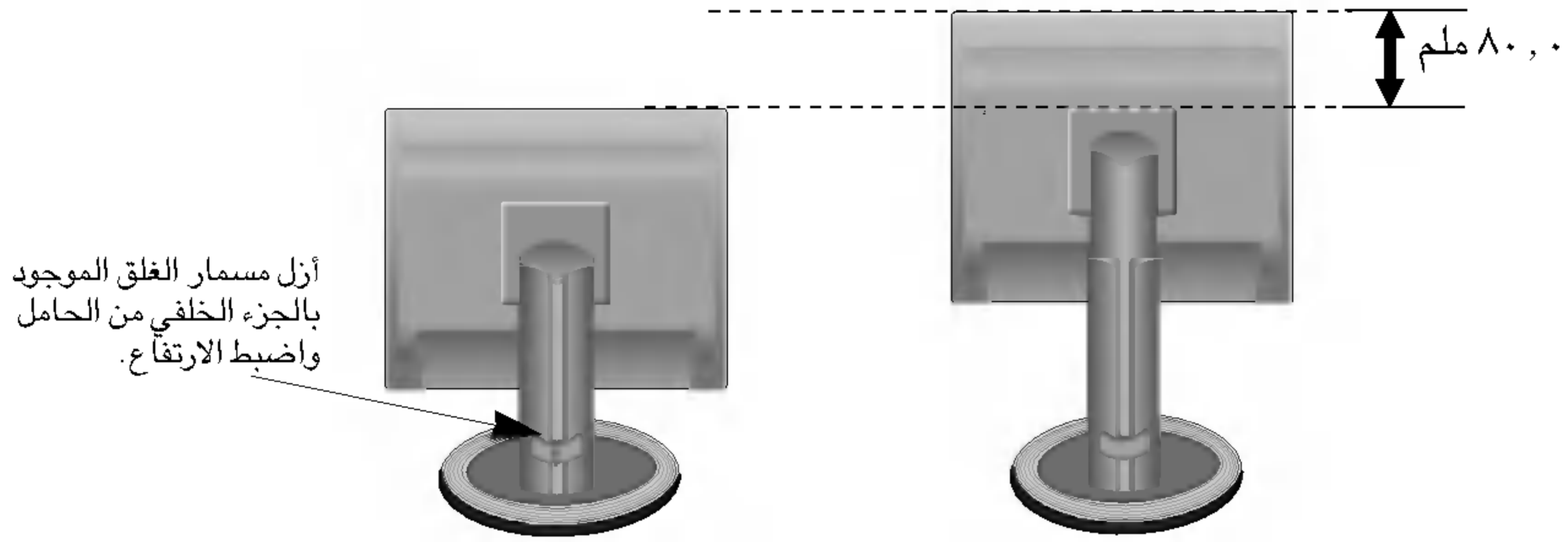

■ أفقي ورأسي: يمكنك إدارة اللوحة ٩٠ درجة باتجاه حركة عقارب الساعة.  
(\* للحصول على معلومات مفصلة، يرجى الرجوع إلى القرص المضغوط الخاص ببرنامج إيقاظ الذي تم توفيره.)

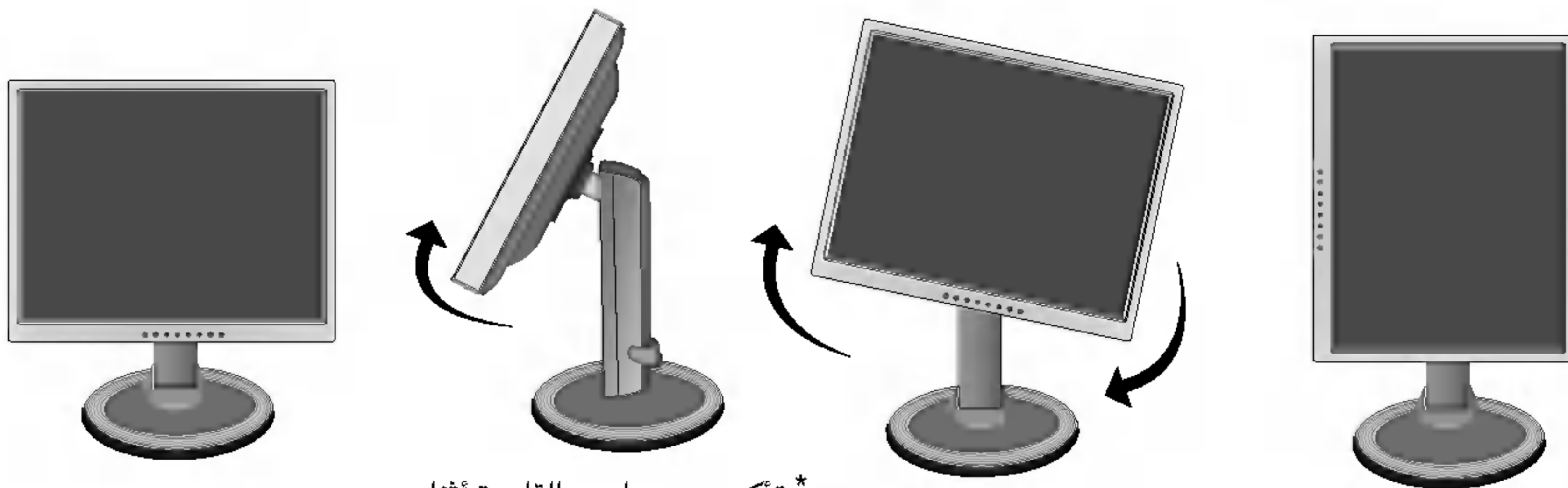

\* تأكد من عدم لمس القاعدة أثناء إدارة الرأس عند استخدام وظيفة الإدارة.

## الوضع الأمثل

من الموصى به ألا تتعدى زاوية الميل الأمامية للشاشة ٥ درجات لتحقيق وضع عرض أمثل ومريح.

## استخدام الكمبيوتر

١. ضع الشاشة في مكان مناسب جيد التهوية بالقرب من جهاز الكمبيوتر. لضبط ارتفاع الشاشة، افتح قفل الحامل الموجود أعلاه.
٢. صل كابل الإشارة. وعند الانتهاء من ذلك، قم بإحكام ربط المسامير لتأمين التوصيل. ①
٣. صل كابل الطاقة إلى مأخذ طاقة مناسب يسهل الوصول إليه وقريب من الشاشة. ②

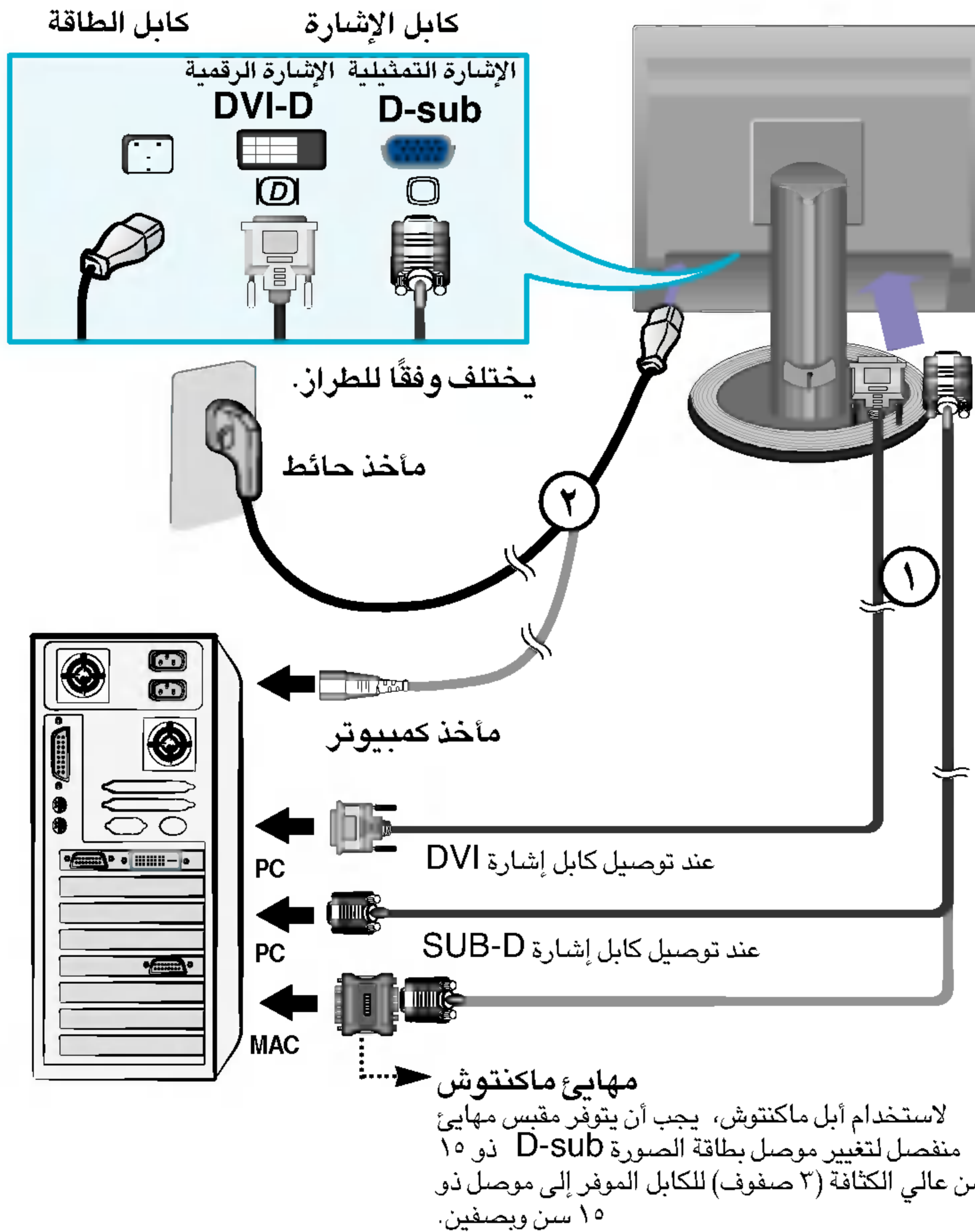

## ملاحظة

- هذا عرض مبسط للمنظر الخلفي.
- ويمثل هذا المنظر الخلفي طرازاً عاماً؛ لذا قد تختلف الشاشة الخاصة بك عن المنظر الموضح.



## عناصر تحكم اللوحة الأمامية

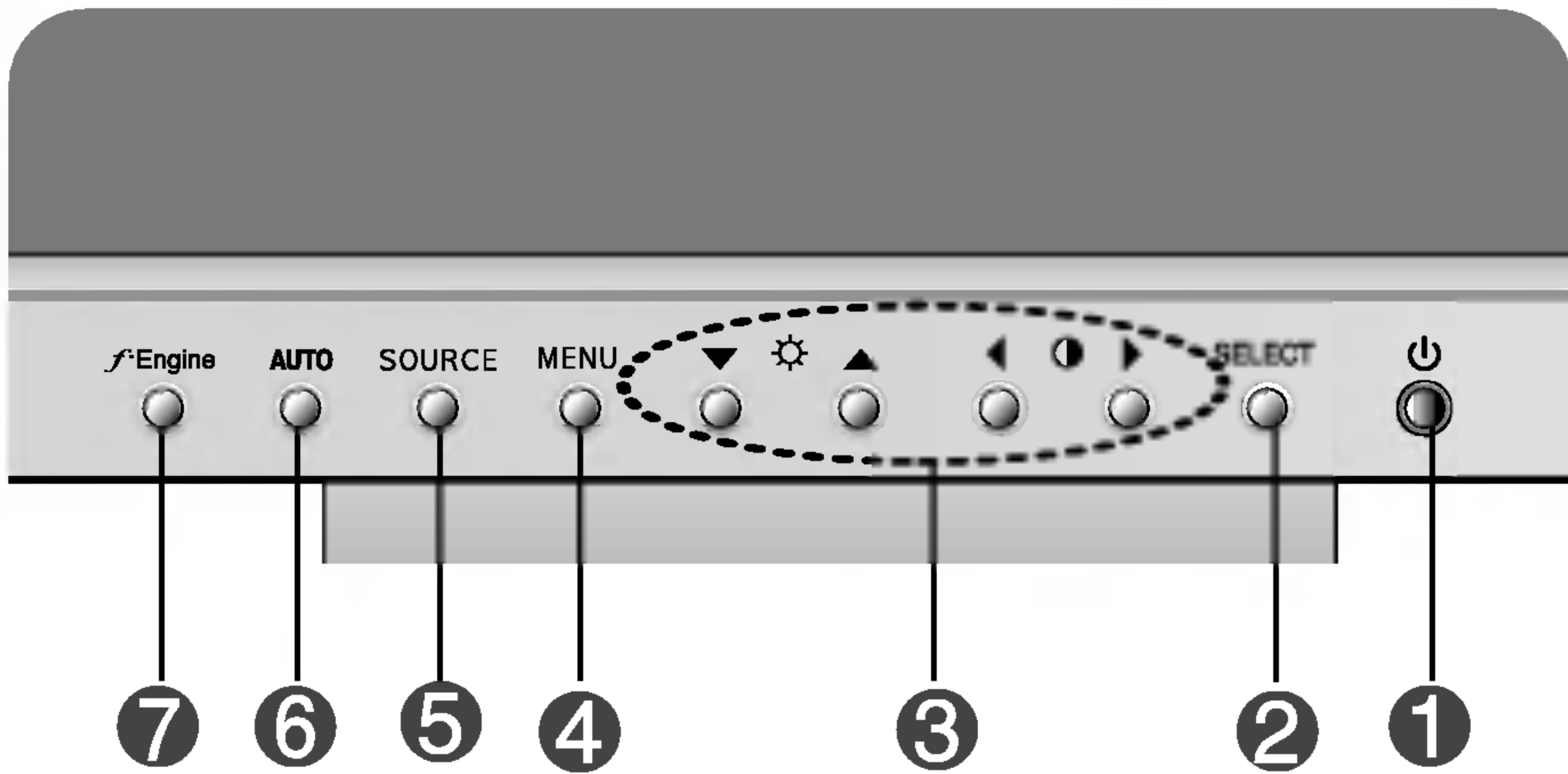

الوظيفة	عنصر التحكم
استخدم هذا الزر لتشغيل الشاشة أو إيقاف تشغيلها.	زر التشغيل ١
يضيء هذا المؤشر باللون الأخضر عندما تعمل الشاشة بشكل عادي (وضع التشغيل). إذا كانت الشاشة في وضع النوم كزجاج (توفير الطاقة): فإن لون المؤشر يتغير إلى الكهرماني.	مؤشر الطاقة
استخدم هذا الزر للاختيار من قائمة العرض على الشاشة.	زر SELECT ٢
استخدم هذه الأزرار لاختيار عناصر من قائمة العرض على الشاشة أو ضبطها.	الأزرار ٣

عنصر التحكم	الوظيفة
<p><b>الزر MENU</b> ٤</p>  	<p>استخدم هذا الزر للدخول إلى نظام العرض على الشاشة أو الخروج منه.</p> <p><b>OSD LOCKED/UNLOCKED</b></p> <p>تسمح لك هذه الوظيفة بتأمين إعدادات التحكم الحالية، وذلك حتى لا يتم تغييرها بشكل غير مقصود.</p> <p>اضغط باستمرار على زر <b>MENU</b> (القائمة) لمدة ٥ ثوانٍ. من المفترض أن تظهر الرسالة <b>OSD LOCKED</b> (تم تأمين الخيارات الموجودة على الشاشة (OSD)).</p> <p>يمكنك إلغاء تأمين عناصر تحكم الخيارات الموجودة على الشاشة (OSD) في أي وقت بالضغط على الزر <b>MENU</b> (القائمة) لمدة ٥ ثوانٍ. من المفترض أن تظهر الرسالة <b>OSD UNLOCKED</b> (تم إلغاء تأمين الخيارات الموجودة على الشاشة (OSD)).</p>
<p><b>مفتاح اختصار للخيار SOURCE</b> ٥</p>	<p>استخدم هذا الزر لتنشيط موصل Dsub أو DVI. تستخدم هذه الميزة عند توصيل جهاز كمبيوتر بنفس الشاشة. الإعداد الافتراضي هو Dsub.</p>
<p><b>زر AUTO</b> ٦</p> 	<p><b>ضبط الصورة تلقائياً</b></p> <p>عندما تقوم بضبط إعدادات الشاشة، اضغط على الزر <b>AUTO</b> (تلقائي) دائماً قبل الدخول إلى نظام العرض على الشاشة (OSD). سيقوم هذا الإجراء بتعديل صورة الشاشة تلقائياً إلى الإعدادات الأفضل لحجم دقة الشاشة الحالي (وضع العرض). أفضل وضع للعرض هو</p> <p>شاشة 20 بوصة: 1200X1600</p>
<p><b>f·Engine</b> ٧</p> 	<p>للحصول على مزيد من المعلومات، ارجع إلى صفحة ١٢</p>



## ضبط الشاشة

باستخدام نظام التحكم في العرض على الشاشة يصبح إجراء تعديلات على حجم الصورة، وموضعها وقيم تشغيل الشاشة أسرع وأسهل. وفيما يلي مثال بسيط لتعريفك بكيفية استخدام عناصر التحكم. الجزء التالي هو مخطط تفصيلي بالتعديلات والاختيارات المتاحة والتي بإمكانك القيام بها باستخدام نظام العرض على الشاشة (OSD).

### ملاحظة

■ يجب ترك الشاشة لتستقر لمدة ٣٠ دقيقة على الأقل قبل القيام بأي تعديلات في الصورة.

ولعمل تعديلات باستخدام نظام العرض على الشاشة، اتبع الخطوات التالية:

**MENU** → ▼ ▲ → **SELECT** → ▼ ▲ ◀ ▶  
**MENU** ← **MENU** ↙

١. اضغط على زر **MENU** (قائمة)، تظهر القائمة الرئيسية لنظام العرض على الشاشة OSD.
٢. للوصول إلى عنصر تحكم، استخدم الزر ▼ أو ▲ الزر. وعندما يتم تحديد الرمز الذي تريده، اضغط على الزر **SELECT** (اختيار).
٣. استخدم الأزرار ▼ ▲ ◀ ▶ لضبط العنصر إلى المستوى المطلوب.
٤. اقبل التغييرات بالضغط على زر **MENU** (قائمة).
٥. اخرج من نظام العرض على الشاشة OSD بالضغط على زر **MENU** (قائمة).

يشير الجدول التالي إلى قوائم التحكم وال ضبط والإعداد في نظام العرض على الشاشة.

الوظيفة	ر	ت	القائمة الفرعية	القائمة الرئيسية	
لضبط نصوص الشاشة والتباين	●	●	BRIGHTNESS	PICTURE	
	●	●	CONTRAST		
	●	●	GAMMA		
لتخصيص ألوان الشاشة	●	●	6500K	PRESET	
	●	●	9300K		
	●	●	RED	COLOR	
	●	●	GREEN		
	●	●	BLUE		
لضبط وضع الشاشة		●	HORIZONTAL	POSITION	
		●	VERTICAL		
لتحسين وضوح وثبات الشاشة		●	CLOCK	TRACKING	
		●	PHASE		
لتخصيص حالة الشاشة لبيئة المستخدم	●	●	LANGUAGE	SETUP	
	●	●	HORIZONTAL		POSITION
	●	●	VERTICAL		
		●	WHITE BALANCE		
	●	●	POWER INDICATOR		
	●	●	FACTORY RESET		
لتحديد أو تخصيص الإعدادات المطلوبة للصورة	●	●	TEXT/MOVIE	FLATRON F-ENGINE(-)	
	●	●	USER		
	●	●	NORMAL		
<p>● : قابل للضبط ت: إدخال تمثيلي ر: إدخال رقمي</p>					

ملاحظة

■ قد يختلف ترتيب الرموز حسب الطراز (٩~١٢).

لقد تم التعرف على إجراءات اختيار وضبط عنصر باستخدام نظام العرض على الشاشة (OSD). وفيما يلي عرض للرموز وأسمائها ووصفها لكل عناصر القائمة **Menu**.

## ملاحظة

■ قد تختلف لغات قائمة OSD (العرض على الشاشة) التي تظهر على الشاشة عن تلك اللغات الموجودة في الدليل.

## لضبط نصوص الشاشة والتباين

الوصف	ضبط OSD
<b>BRIGHTNESS</b> (النصوع) 	
لضبط نصوص الشاشة.	
<b>CONTRAST</b> (التباين) 	
لضبط تباين الشاشة.	
<b>GAMMA</b> (جاما) $\gamma$ 	
عين قيمة جاما: 50/0/-50	
يؤدي استخدام قيم جاما العالية إلى عرض صور تميل إلى اللون الأبيض على الشاشة، أما القيم المنخفضة لها فتعمل على عرض صور ذات تباين عال.	

## لتخصيص ألوان الشاشة

الوصف	ضبط OSD
<b>PRESET</b> 9300K/6500K	
حدد لون الشاشة.	
• 6500K: أبيض مائل قليلاً إلى الزرقة. • 9300K: أبيض مائل قليلاً إلى الحمرة.	
حدد مستويات الألوان الخاصة بك.	
<b>RED</b> <b>GREEN</b> <b>BLUE</b>	

## لضبط وضع الشاشة

الوصف	ضبط OSD
<b>الوضع الرأسي</b> 	
لتحريك الصورة إلى الأعلى والأسفل.	
<b>الوضع الأفقي</b> 	
لتحريك الصورة إلى اليمين واليسار.	



## لتحسين وضوح وثبات الشاشة

الوصف	ضبط OSD
لتقليل أية أشرطة رأسية أو خطوط تظهر في خلفية الشاشة. سيتم تغيير حجم الشاشة الأفقي أيضاً.	<b>CLOCK</b>
لضبط تركيز الشاشة. يسمح لك هذا العنصر بإزالة أية تشويش أفقي وتنقية أو توضيح صورة الحروف.	<b>PHASE</b>



## لتخصيص حالة الشاشة لبيئة المستخدم

الوصف	ضبط OSD
لاختيار اللغة التي يتم بها عرض أسماء عناصر التحكم.	<b>LANGUAGE</b>
لتعديل وضع إطار طلي على الشاشة.	<b>OSD POSITION</b>
إذا كان إخراج بطاقة الفيديو مختلفاً عن المواصفات المطلوبة، فقد يسوء مستوى الألوان بسبب تشوه إشارة الفيديو. ومن خلال استخدام هذه الوظيفة، يتم ضبط مستوى الإشارة ليلائم مستوى الإخراج القياسي لبطاقة الفيديو بهدف الحصول على أفضل صورة.	<b>BALANCE WHITE</b>
استخدم هذه الوظيفة لتشغيل مؤشر الطاقة الموجود على الجزء الأمامي للشاشة أو إيقاف تشغيله. إذا قمت بتحديد الخيار <b>OFF</b> (إيقاف تشغيل)، فسوف يتم إيقاف التشغيل. أما إذا قمت بتعيينه على <b>ON</b> (تشغيل)، فسوف يتم تشغيل مؤشر الطاقة بشكل تلقائي.	<b>INDICATOR POWER</b> (مؤشر الطاقة)
العودة إلى جميع إعدادات المصنع الافتراضية ماعدا "LANGUAGE". اضغط على الزر ◀ لإعادة التشغيل بشكل سريع.	<b>RESET FACTORY</b>

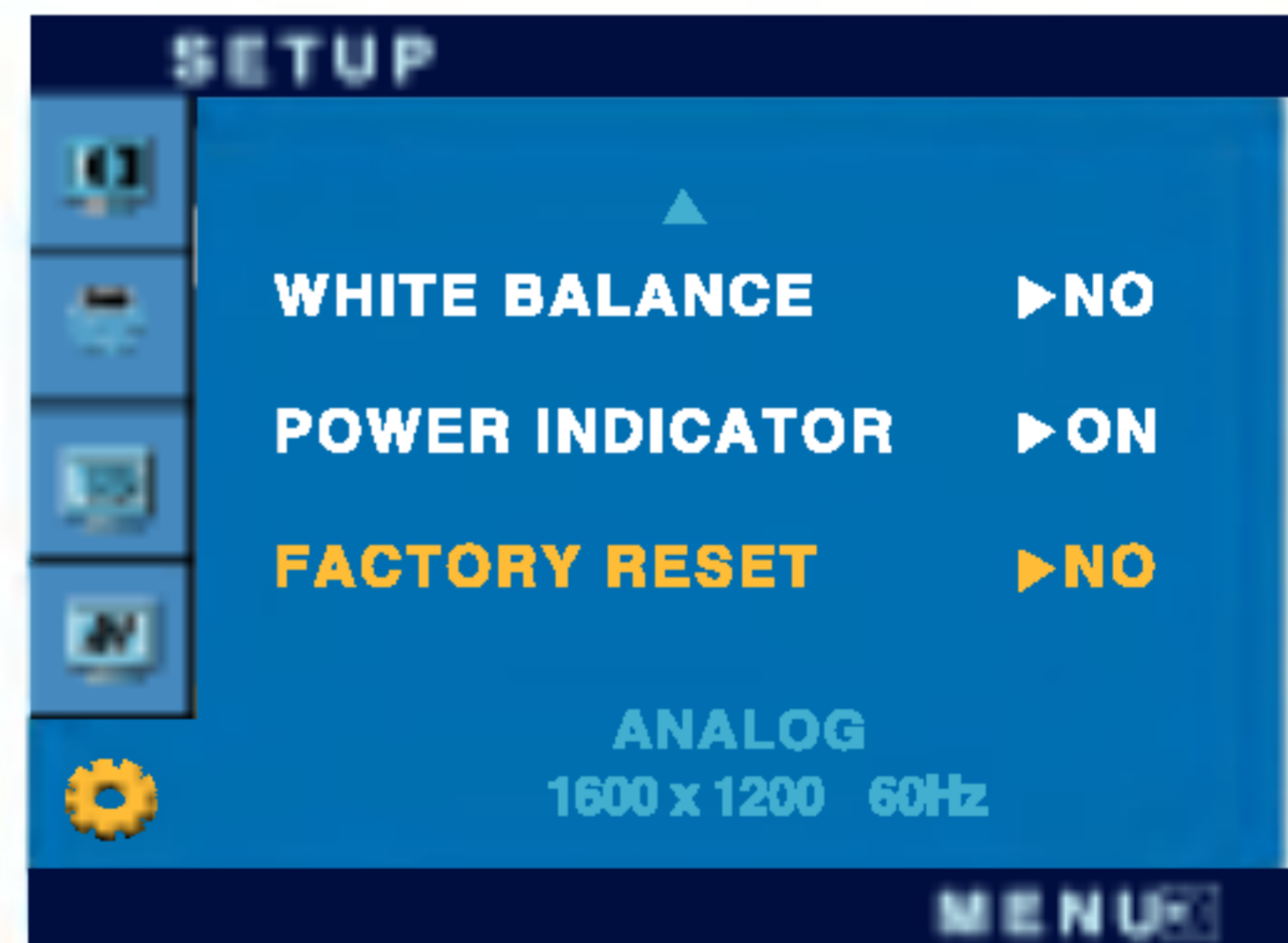

قم بتشغيل هذه الوظيفة عند ظهور اللونين الأبيض والأسود على الشاشة. وإذا لم يسهم ذلك في تحسين صورة الشاشة، فقم باستعادة إعدادات المصنع الافتراضية. وإذا لزم الأمر، قم بإجراء وظيفة توازن اللون الأبيض مرة أخرى. يتم تمكين تلك الوظيفة فقط عندما تكون إشارة الإدخال إشارة تناظرية.



تظهر شاشة الخيارات الموجودة على الشاشة (OSD) عند لمس الزر **f Engine** (المحرك F) (-) الموجود في الجزء الأمامي من الشاشة.

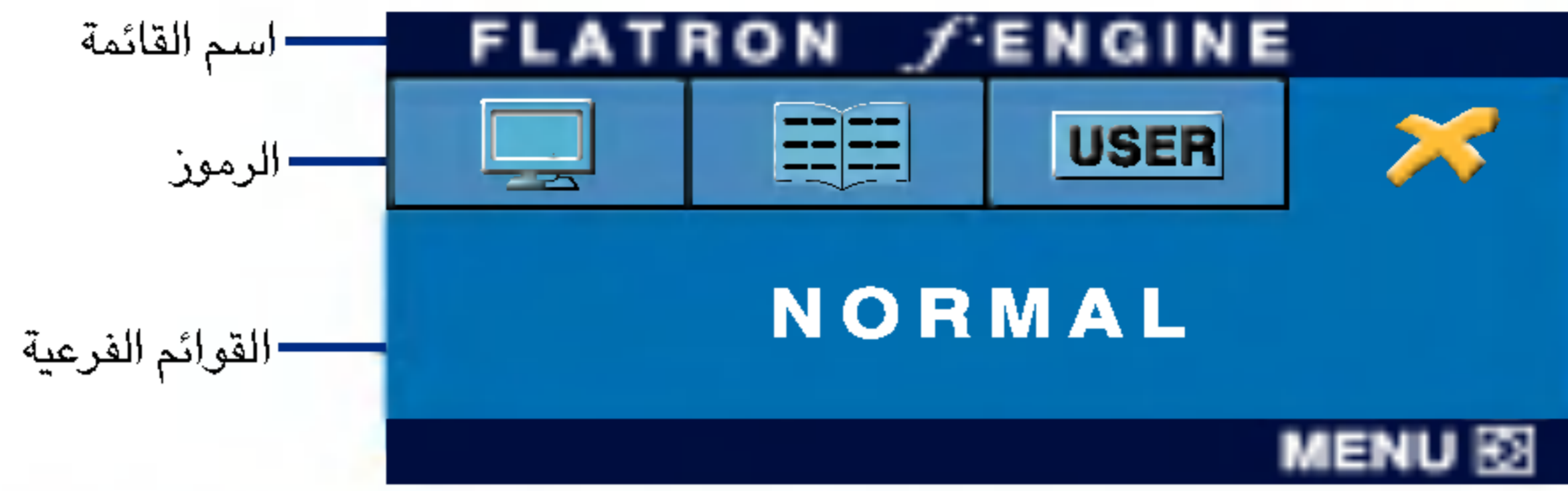

الشاشة عند تطبيق القيمة

الشاشة عند عدم تطبيق القيمة

## FLATRON F-ENGINE

أثناء تنفيذ F-ENGINE: تظهر درجتين لونيتين على الشاشة كما يبدو واضحاً. تظهر الشاشة المستخدمة على الجانب الأيسر، بينما تظهر الشاشة غير المستخدمة على الجانب الأيمن. اضغط على الزر SET (ضبط) لكي تستخدم الشاشة التي تم ضبطها.

الوصف	القائمة الفرعية	القائمة الرئيسية
<p>سمح لك هذه الميزة بتحديد أفضل حالة مطلوبة لعرض الصورة وفقاً للبيئة المحيطة (الإضاءة الغامرة وأنواع الصور، وهكذا)</p> <p><b>MOVIE</b> (أفلام): للرسوم المتحركة في الفيديو أو الأفلام.</p> <p><b>TEXT</b> (النص): لرسوم النصوص (في برامج تنسيقات النصوص وغير ذلك)</p>		

المستخدم

يمكنك ضبط السطوع يدوياً: **ACE** أو **RCM**. يمكنك حفظ القيمة المعدلة حتى في حالة استخدام ضبط ذو بيئة مختلفة.

... **Brightness** (السطوع): ضبط سطوع الشاشة.

... **ACE** (Adaptive Clarity Enhancer): تحديد وضع الوضوح.

... **RCM** (Real Color Management): تحديد وضع اللون.

غير مطبقة	0
تحسين اللون الأخضر	1
درجة اللون	2
تحسين الألوان	3

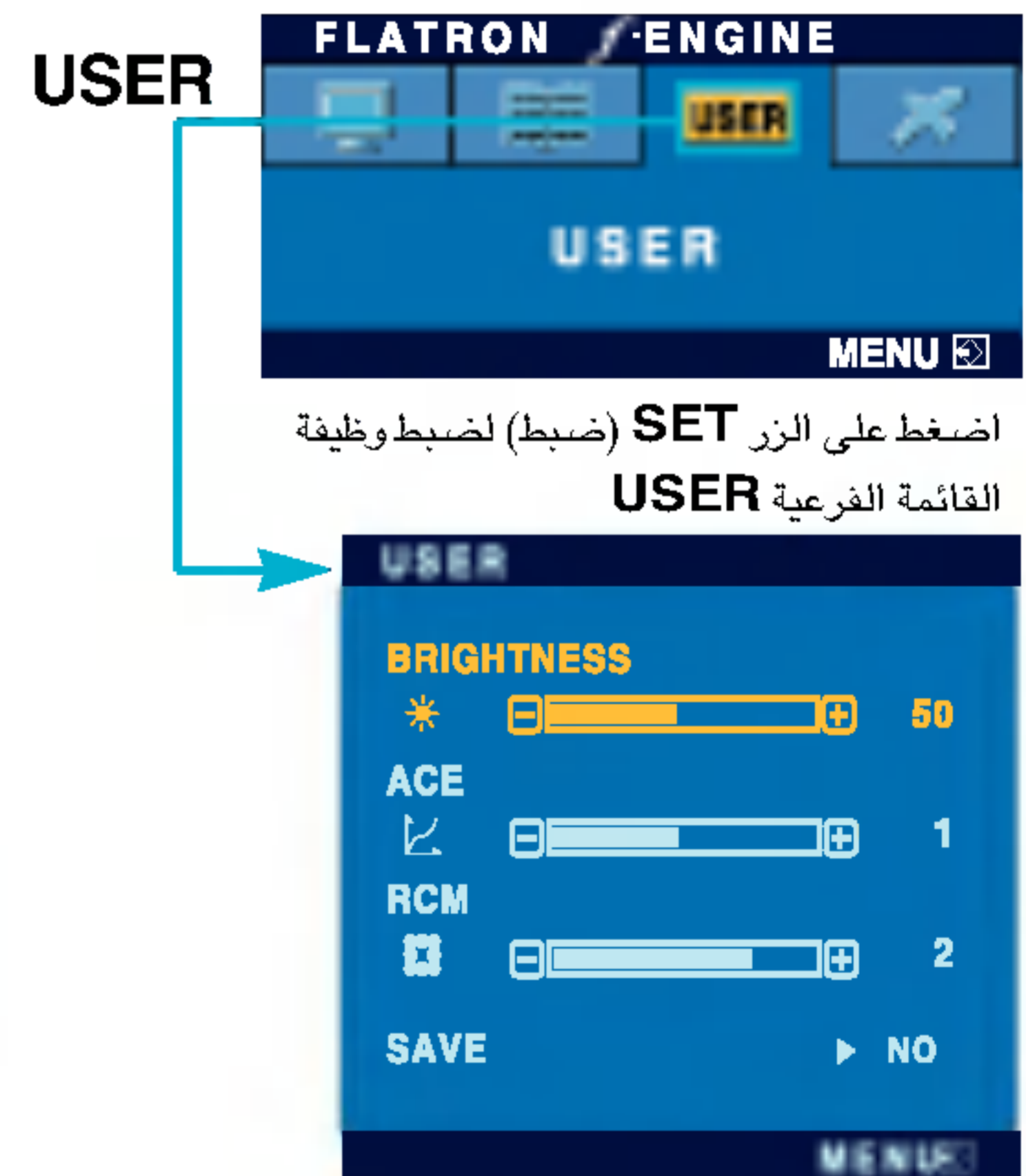

حدد القائمة الفرعية **SAVE** باستخدام زر **SET** (ضبط) واحفظ قيمة **YES** (نعم) باستخدام الزرين -.

**NORMAL** (عادي) هذا في ظل ظروف التشغيل العادية.

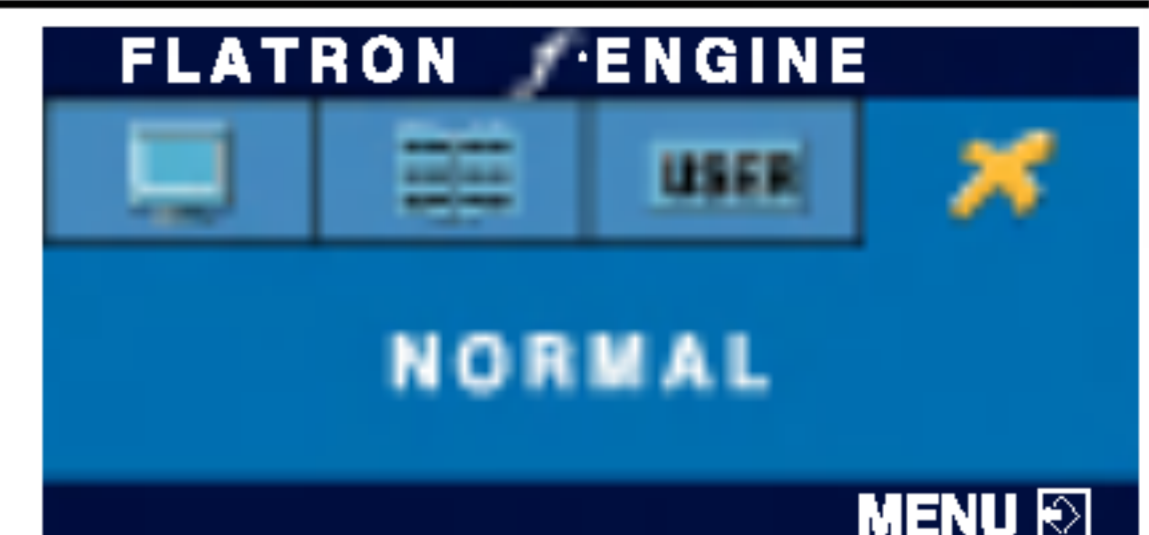

ارجع إلى هذا القسم قبل استدعاء خدمة الصيانة.

لا تظهر الصورة	
<ul style="list-style-type: none"> <li>• افحص كابل الطاقة وتأكد من إيصاله بشكل صحيح بمأخذ الطاقة.</li> <li>• اضغط على زر الطاقة.</li> <li>• اضبط نصوص الشاشة والتباين.</li> <li>• إذا كانت الشاشة في وضع حفظ الطاقة، فحاول تحريك الماوس أو الضغط على أي مفتاح في لوحة المفاتيح لتنشيط الشاشة.</li> <li>• جرب تشغيل الكمبيوتر.</li> <li>• تظهر هذه الرسالة عندما تكون الإشارة القادمة من الكمبيوتر (بطاقة الفيديو) خارج نطاق التردد الأفقي أو الرأسي للشاشة. راجع قسم "المواصفات" في هذا الكتيب وقم بتهيئة الشاشة مرة أخرى.</li> <li>• تظهر هذه الرسالة عندما لا يكون كابل الإشارة بين الكمبيوتر والشاشة متصلاً. افحص كابل الإشارة ثم حاول مرة أخرى.</li> </ul>	<ul style="list-style-type: none"> <li>● هل كابل الطاقة الخاص بالشاشة موصل؟</li> <li>● هل مؤشر الطاقة مضاء؟</li> <li>● هل تم تشغيل الطاقة؟ وهل مؤشر الطاقة أزرق أو أخضر؟</li> <li>● هل مؤشر الطاقة أصفر اللون؟</li> <li>● هل ترى رسالة (إشارة الدخول خارج النطاق) "OF RANGE OUT" على الشاشة؟</li> <li>● هل ترى رسالة (لا توجد إشارة) "CHECK SIGNAL CABLE" على الشاشة؟</li> </ul>

هل تظهر الرسالة "OSD LOCKED" على الشاشة؟	
<ul style="list-style-type: none"> <li>• يمكن تأمين إعدادات التحكم الحالية بحيث لا يمكن تغييرها بشكل غير مقصود. يمكنك إلغاء تأمين عناصر تحكم الخيارات الموجودة على الشاشة (OSD) في أي وقت بالضغط على الزر <b>MENU</b> (القائمة) لمدة 5 ثوانٍ. من المفترض أن تظهر الرسالة <b>OSD UNLOCKED</b> (تم إلغاء تأمين الخيارات الموجودة على الشاشة (OSD)).</li> </ul>	<ul style="list-style-type: none"> <li>● هل تظهر الرسالة <b>OSD LOCKED</b> (أدوات التحكم مغلقة) عند الضغط على زر <b>MENU</b> (القائمة)؟</li> </ul>



## صورة الشاشة غير صحيحة

• اضغط على الزر **AUTO** (تلقائي) لضبط صورة الشاشة تلقائياً إلى أفضل إعداد  
 وإذا كانت النتائج غير مرضية، فقم بضبط وضع الصورة باستخدام رمز الوضع الأفقي والوضع الرأسي في نظام العرض على الشاشة.  
 • افحص لوحة التحكم << عرض >> إعدادات لمعرفة ما إذا كان قد تم تغيير التردد أو الدقة. إذا كان ذلك قد حدث، فأعد ضبط دقة بطاقة الفيديو على الدقة المطلوبة.

• اضغط على الزر **AUTO** (تحديد) لضبط صورة الشاشة تلقائياً إلى أفضل إعداد وإذا كانت النتائج غير مرضية، فقم بتقليل الأشرطة الرأسية أو التخطيطات باستخدام الرمز لضيمض في نظام العرض على الشاشة.

• اضغط على الزر **AUTO** (تلقائي) لضبط صورة الشاشة تلقائياً إلى أفضل إعداد وإذا كانت النتائج غير مرضية، فقم بتقليل الأشرطة الأفقية باستخدام الرمز ظاهراً في نظام العرض على الشاشة.  
 • افحص لوحة التحكم << عرض >> إعدادات واضبط العرض على الدقة المطلوبة أو اضبط صورة العرض على الإعداد الأمثل. عين إعداد اللون على قيمة أعلى من ٢٤ بت (لون حقيقي).

• تحقق مما إذا كان كابل الإشارة متصلاً بإحكام واستخدم مفكاً لإحكام توصيله إذا لزم الأمر.  
 • تأكد من إدراج بطاقة الفيديو بشكل صحيح في الفتحة.  
 • قم بتعيين إعداد اللون على قيمة أعلى من ٢٤ بت (لون حقيقي) في لوحة التحكم - إعدادات.

• تحقق مما إذا كانت الشاشة قد تم تعيينها على وضع التشابك، وإذا كان ذلك قد حدث، فقم بتغييره إلى الدقة المطلوبة.  
 • تأكد من أن الجهد الكهربائي عال بشكل كافٍ. لا بد أن يكون أعلى من 60Hz/50 240V-AC100.

● وضع الشاشة غير صحيح.

● تظهر أشرطة رأسية أو خطوط في خلفية الشاشة.

● وجود تشويش أفقي في الصورة أو الأحرف غير واضحة.

● لون الشاشة أحادي أو غير عادي.

● الشاشة تومض.

## هل قمت بتثبيت برنامج تشغيل الشاشة؟

- تأكد من تثبيت برنامج تشغيل الشاشة من القرص المضغوط الخاص ببرنامج التشغيل (أو القرص المرن) والذي يأتي مع الشاشة. أو يمكنك أيضاً تحميل برنامج التشغيل من موقع الويب: <http://www.lge.com>.

- تحقق مما إذا كانت بطاقة الفيديو تدعم وظيفة التوصيل والتشغيل.

● هل قمت بتثبيت برنامج تشغيل الشاشة؟

● هل تظهر الرسالة "شاشة غير متعرف عليها، تم العثور على شاشة التوصيل والتشغيل (DDC VESA)؟"

الشاشة		شاشة TFT LCD ٢٠,١ بوصة (٠,٥١ سم) ذات لوح مسطح ومصفوفة نشطة. غلاف مضاد للانعكاس ٢٠,١ بوصة مساحة العرض ٠,٢٥٥ مم المسافة بين النقاط
دخول التزامن	التردد الأفقي	تمثيلي : ٢٨ - ٨٣ كيلوهرتز (تلقائي) رقمي : ٢٨ - ٨٣ كيلوهرتز (تلقائي)
	التردد الرأسي	٥٦ - ٨٥ هرتز (تلقائي)
دخول الفيديو	هيئة الدخل	TTL منفصل , موجب/سالب TTL مركبي , موجب/سالب SOG (التزامن على اللون الأخضر) رقمي
	دخول الإشارة	موصل ١٥ سن D-Sub موصل DVI-D (رقمي)
الدقة	هيئة الدخل	RGB تمثيلي (٧,٧ vp-p / ٧٥ أوم), رقمي
	القصى	D-Sub تمثيلي: VESA ١٦٠٠ × ١٢٠٠ @ ٦٠ Hz DVI رقمي: VESA ١٦٠٠ × ١٢٠٠ @ ٦٠ Hz
التوصيل والتشغيل	المفضل	VESA ١٦٠٠ × ١٢٠٠ @ ٦٠ Hz
	DDC 2B	
استهلاك الطاقة	وضع التشغيل	≥ ٨٥ وات
	وضع Sleep (النوم)	≥ ٢ وات
الأبعاد والوزن (مع حامل مائل/دوار)	وضع إيقاف التشغيل	≥ ١ وات
	العرض	٤٤,٦٠ سم / ١٧,٥٦ بوصة
نطاق الميل / الدوران	الطول	٤٤,٨٣ سم / ١٧,٦٤ بوصة (الحد الأدنى)
	العمق	٥٢,٨٣ سم / ٢٠,٧٩ بوصة (الحد الأقصى) ٢٤,٢٦ سم / ٩,٥٥ بوصة
دخول الطاقة	الوصافي	٨,٨٨ كجم
	مدى الميل	٥- ~ ٢٠ درجة
الظروف البيئية	مدى الدوران حول المحور	٣٥٠ درجة
	مدى الارتفاع	٣,١٥ مم / ٣,١٥ بوصة
ظروف التشغيل	الاستدارة	٩٠ في اتجاه حركة عقارب الساعة (أفقي - رأسي)
	درجة الحرارة	تيار متردد ١٠٠-٢٤٠ فولت ٥٠/٦٠ هرتز ١,٢ أمبير
ظروف التخزين	الرطوبة	١٠ مئوية إلى ٣٥ مئوية ١٠٪ إلى ٨٠٪ غير مكثف
	درجة الحرارة	٢٠- مئوية إلى ٦٠ مئوية ٥٪ إلى ٩٥٪ غير مكثف



مرفق ( )، غير مرفق ( O )	حامل مائل/دوار
مرفق ( )، غير مرفق ( O )	كابل الإشارة
من نوع مأخذ الطاقة أو نوع مأخذ الكمبيوتر	كابل الطاقة

## ملاحظة

■ المعلومات الموجودة في هذا الكتيب هي عرضة للتغيير دون سابق إشعار

## أوضاع الضبط المسبق (الدقة)

التردد العرض (الدقة)	التردد الاقوي (كيلوهرتز)	التردد الراسي (هرتز)
٣٥٠ × ٦٤٠	١٣,٤٧	٧٠
٤٨٠ × ٦٤٠	١٣,٤٧	٦٠
٤٨٠ × ٦٤٠	٣٧,٥٠	٧٥
٤٨٠ × ٦٤٠	٤٣,٧٢	٨٥
٤٠٠ × ٧٢٠	٣١,٤٧	٧٠
٦٠٠ × ٨٠٠	٣٧,٨٨	٦٠
٦٠٠ × ٨٠٠	٤٦,٨٨	٧٥
٦٠٠ × ٨٠٠	٥٣,٦٧	٨٥
٦٢٤ × ٨٣٢	٤٩,٧٢	٧٥
٧٦٨ × ١٠٢٤	٤٨,٣٦	٦٠
٧٦٨ × ١٠٢٤	٦٠,٠٢	٧٥
٧٦٨ × ١٠٢٤	٦٨,٦٨	٨٥
٨٧٠ × ١١٥٢	٦٨,٦٨	٧٥
٩٠٠ × ١١٥٢	٦١,٨٠	٦٥,٩٦
١٠٢٤ × ١٢٨٠	٦٣,٩٨	٦٠,٠٢
١٠٢٤ × ١٢٨٠	٧٩,٩٨	٧٥,٠٢
١٠٢٤ × ١٦٠٠	٦٢,١١	٦٠
١٢٠٠ × ١٦٠٠	٧٥,٠٠	٦٠

\* المفضل

## المؤشر

لون المؤشر	الوضع
أخضر	وضع التشغيل
كهرماني	وضع Sleep (النوم)
منطفيئ	وضع إيقاف التشغيل

## تتطابق الشاشة مع مواصفات بطانة واجهة التركيب المتوافقة مع VESA.

التثبيت على الحائط وفقاً لمواصفات VESA  
التوصيل بمكون آخر (نوع التثبيت على حامل أو التثبيت على  
الحائط. تقبل هذه الشاشة لوحة تثبيت متوافقة مع شايطب.)  
لمعرفة المزيد من المعلومات، ارجع إلى دليل إرشادات  
VESA للتركيب على الجدار.



فتحة أمان نوع Kensington

- اختياري

التوصيل بكابل قفل والذي يمكن شراؤه

من أي متجر للكمبيوتر.



