

Gebruikshandleiding

L1750E
L1950E

Lees de **Belangrijke voorzorgsmaatregelen** voordat u dit product gebruikt.

Houd de gebruikshandleiding (CD) altijd binnen handbereik, zodat u die ook later gemakkelijk kunt raadplegen.

Raadpleeg het label op het product en geef deze informatie door aan uw dealer wanneer u ondersteuning nodig hebt.

Bij het ontwerp en de fabricage van dit apparaat staat uw veiligheid centraal. Als u het apparaat echter verkeerd gebruikt, kunt u worden blootgesteld aan een elektrische schok of kan brand ontstaan. Voor een goede werking van alle veiligheidsvoorzieningen van deze monitor moet u de volgende basisrichtlijnen voor installatie, gebruik en onderhoud in acht nemen.

Veiligheid

Gebruik alleen het netsnoer dat bij het apparaat wordt geleverd. Als u een snoer gebruikt dat niet door de leverancier van dit apparaat wordt geleverd, controleert u of het snoer voldoet aan de toepasselijke nationale normen. Als het netsnoer niet goed is, neemt u voor vervanging contact op met de fabrikant of de dichtstbijzijnde geautoriseerde reparateur.

Het netsnoer wordt gebruikt als belangrijkste uitschakelingsvoorziening. Zorg dat de connector makkelijk toegankelijk is na aansluiting.

Sluit de monitor alleen aan op een voedingsbron die voldoet aan de specificaties die in deze handleiding zijn opgegeven of op de monitor zijn vermeld. Als u niet zeker weet welke spanning u gebruikt, neemt u contact op met uw dealer.

Overbelaste stopcontacten en verlengsnoeren, gerafelde netsnoeren en gebroken connectoren zijn gevaarlijk en kunnen een elektrische schok of brand veroorzaken. Neem voor vervanging contact op met een onderhoudstechnicus.

Open de monitor niet:

- De monitor bevat geen onderdelen die door de gebruiker kunnen worden vervangen.
- In de monitor is gevaarlijke hoogspanning aanwezig, zelfs wanneer de monitor is uitgeschakeld.
- Als de monitor niet goed werkt, neemt u contact op met uw dealer.

Lichamelijk letsel voorkomen:

- Plaats de monitor niet op een hellende plank, tenzij de monitor en de plank goed zijn vastgezet.
- Gebruik alleen een monitorsteun die door de fabrikant is aanbevolen.

Brand en gevaarlijke situaties voorkomen:

- Schakel de monitor altijd uit als u de ruimte langer dan een korte periode verlaat. Laat de monitor niet aan staan wanneer u weggaat.
- Zorg dat kinderen geen objecten in de openingen in de behuizing van de monitor laten vallen of duwen. Bepaalde interne onderdelen staan onder hoogspanning.
- Gebruik alleen accessoires die voor deze monitor zijn ontworpen.
- Haal het netsnoer uit het stopcontact tijdens een onweersbui (om blikseminslag te voorkomen) of wanneer u de monitor langere tijd niet gaat gebruiken.

Installatie

Plaats of rol niets op of over het netsnoer en zet de monitor niet op een plaats waar het netsnoer beschadigd kan raken.

Gebruik deze monitor niet in de buurt van water, zoals een bad, wasbak, gootsteen, waskuip, vochtige kelder of zwembad.

De monitorbehuizing is voorzien van ventilatieopeningen voor de afvoer van warmte tijdens de werking. Als deze openingen worden geblokkeerd, kan de gecumuleerde warmte defecten of zelfs brand veroorzaken. Doe daarom nooit het volgende:

- De onderste ventilatiesleuven blokkeren door de monitor op een bed, bank, tapijt, enzovoort te plaatsen.
- De monitor in een gesloten behuizing plaatsen tenzij deze is voorzien van goede ventilatie.
- De openingen bedekken met een doek of ander materiaal.
- De monitor in de buurt van of op een verwarmingstoestel of warmtebron plaatsen.

Wrijf of behandel de Active Matrix LCD niet met iets hards, aangezien dit de Active Matrix LCD permanent kan beschadigen.

Druk niet langdurig met uw vinger op het LCD-scherm, aangezien dit enige nabeelden kan achterlaten.

Sommige stipdefecten kunnen als rode, groene of blauwe plekjes op het scherm verschijnen. Dit heeft echter geen gevolgen voor de weergavekwaliteit.

Gebruik indien mogelijk de aanbevolen resolutie voor de beste beeldkwaliteit voor het LCD-scherm. Bij andere resoluties kunnen geschaalde of bewerkte beelden op het scherm verschijnen. Dit is echter normaal voor LCD-schermen met vaste resolutie.

Reinigen

- Haal het netsnoer uit het stopcontact voordat u de voorkant van het monitorscherm reinigt.
- Gebruik een vochtige doek (geen natte doek). Spuit geen vloeistof direct op het monitorscherm, aangezien overtollige vloeistof een elektrische schok kan veroorzaken.

Opnieuw inpakken

- Gooi de kartonnen doos en het overige verpakkingsmateriaal niet weg. Deze vormen een ideale verpakking waarin u het apparaat kunt transporteren. Wanneer u het apparaat naar een andere locatie wilt verplaatsen, gebruikt u het oorspronkelijke verpakkingsmateriaal.

Correct sorteren

- De fluorescerende lamp die wordt gebruikt in dit product bevat een kleine hoeveelheid kwik.
- Doe de lamp dus niet bij het gewone huishoudelijke afval.
Sorteer dit product volgens de reglementen van uw gemeente.

- Voordat u de monitor in elkaar zet, controleert u of de voeding van de monitor, het computersysteem en andere aangesloten apparaten is uitgeschakeld.

Monitorsteun bevestigen / De voet verwijderen.

1. Plaats de monitor met de voorkant naar beneden op een zachte doek.
2. Plaats de haakjes van de monitorsteun tegenover de desbetreffende uitsparingen in de onderkant van de monitor.
3. Schuif de haakjes in de uitsparingen.

Waarschuwing: De tape en de vergrendelingspin mogen alleen worden verwijderd indien de monitor is voorzien van een standaard en deze standaard is ingetrokken. In alle andere gevallen kunt u verwondingen oplopen door de uitstekende delen van de standaard.

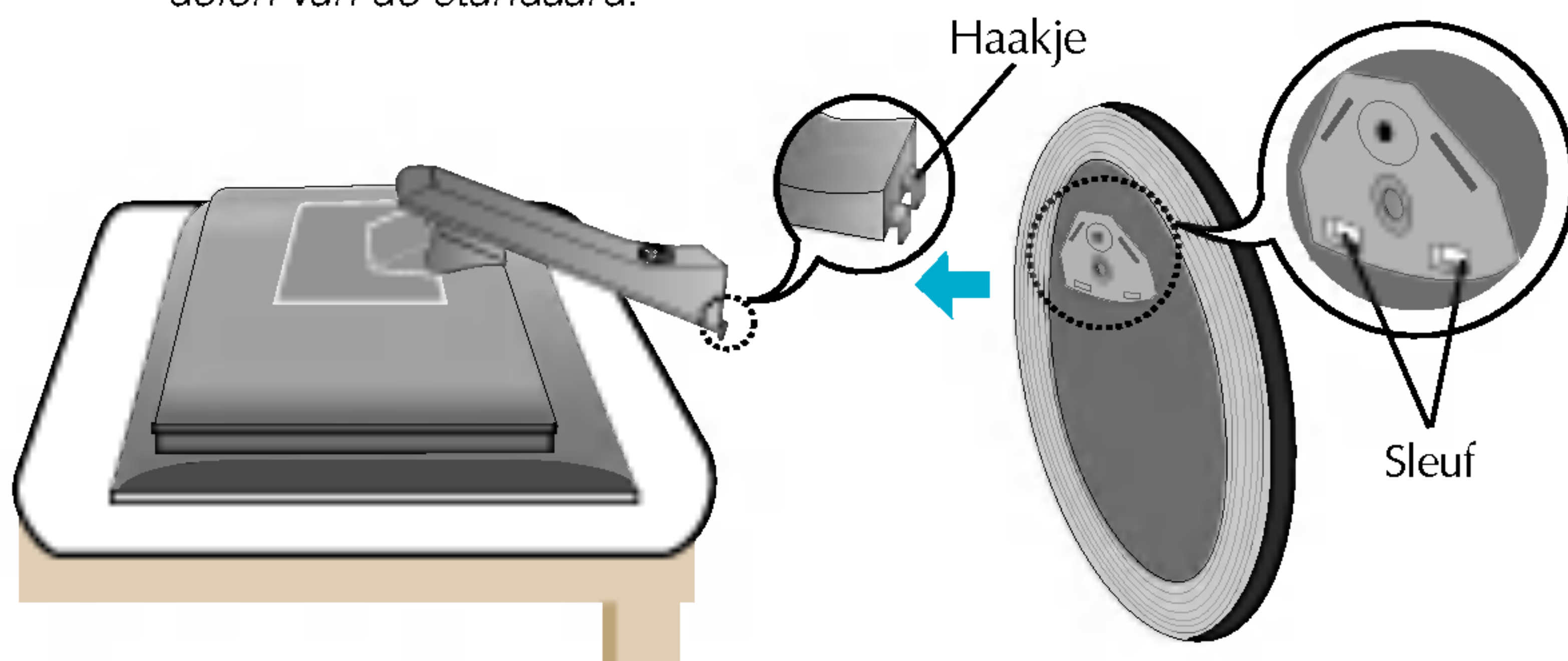

4. Zoek de duimschroef aan de achterzijde van de monitorsteun en draai de duimschroef met de klok mee.
5. Draai de duimschroef tegen de klok in om de monitor van de steun te verwijderen.

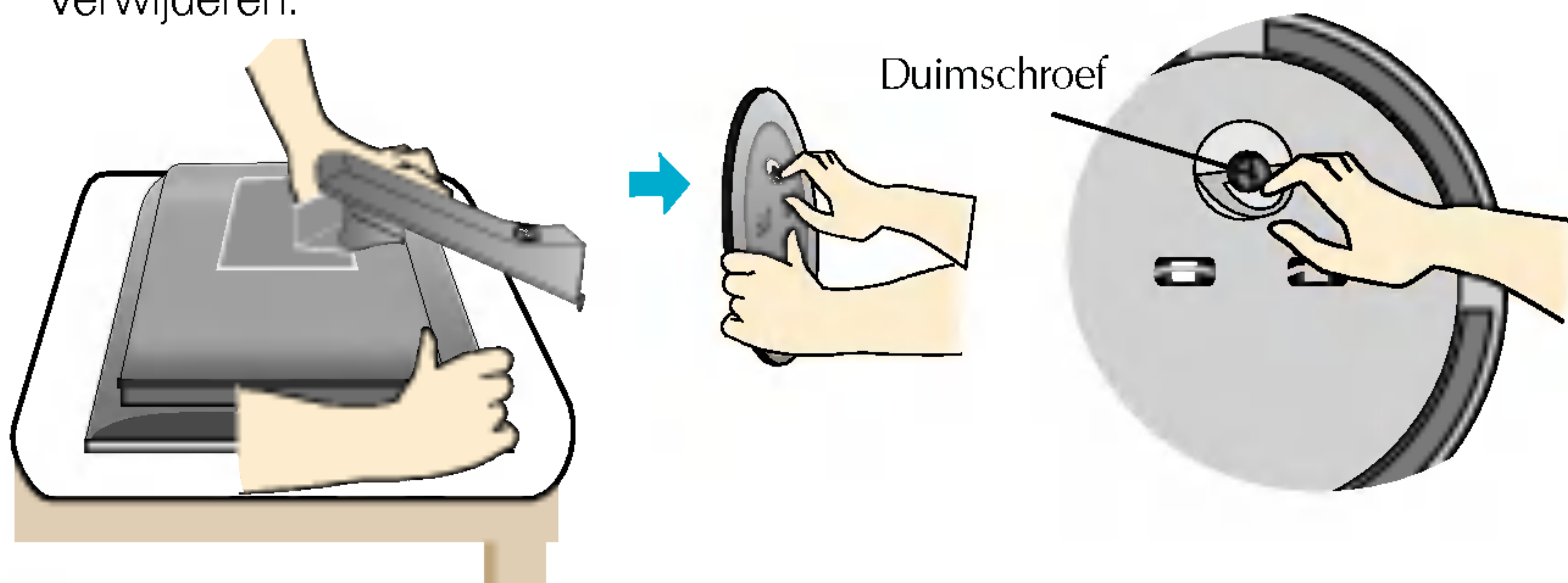

Belangrijk

- Dit is een voorbeeld van het algemene aansluitingsmodel. Mogelijk verschilt uw monitor van de items die in de illustratie worden getoond.
- Probeer de monitorsteun na het bevestigen niet te ontkoppelen.
- Houd het product niet op zijn kop aan de monitorsteun. De monitor kan dan vallen en beschadigd raken of letsel aan uw voeten veroorzaken.

- Voordat u de monitor in elkaar zet, controleert u of de voeding van de monitor, het computersysteem en andere aangesloten apparaten zijn uitgeschakeld.

Het scherm plaatsen

1. Pas de positie van het scherm aan voor maximaal comfort.

■ Kantelbereik : $-5^{\circ} \sim 25^{\circ}$

■ Draaibereik : 350°

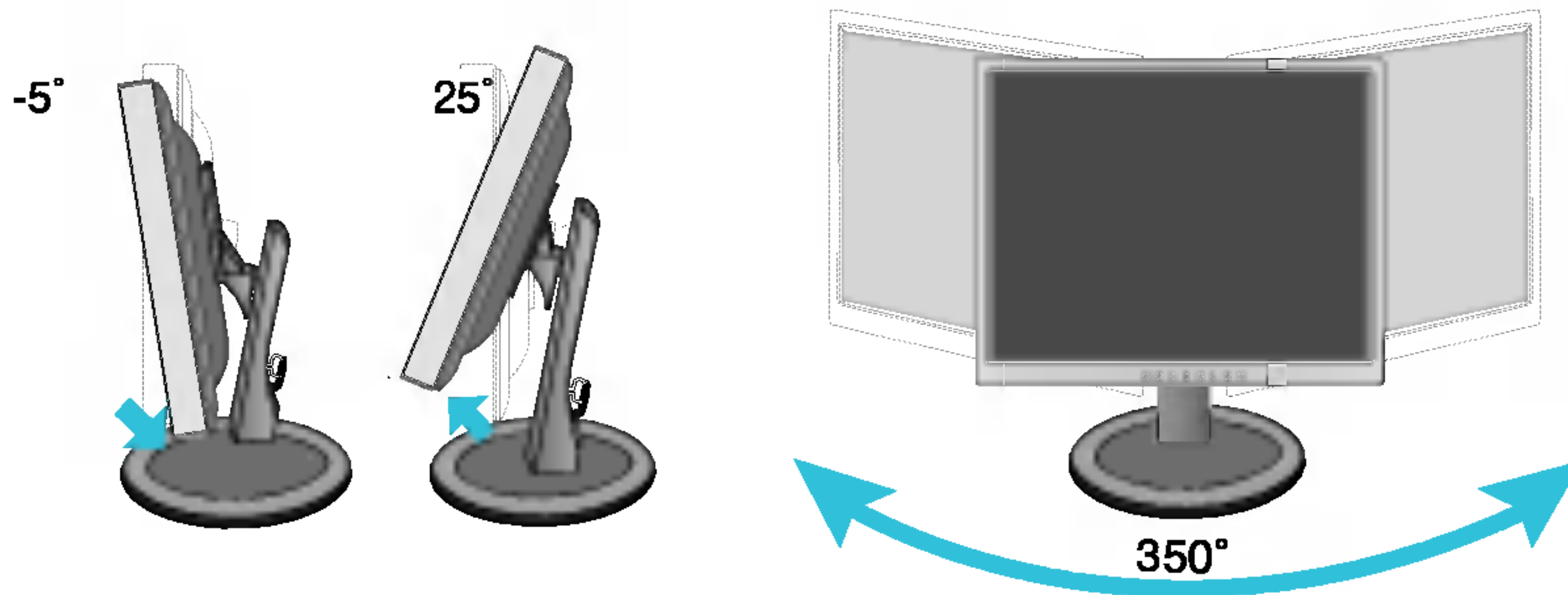

■ Hoogte : maximaal 2,95 inch (7,5 cm)

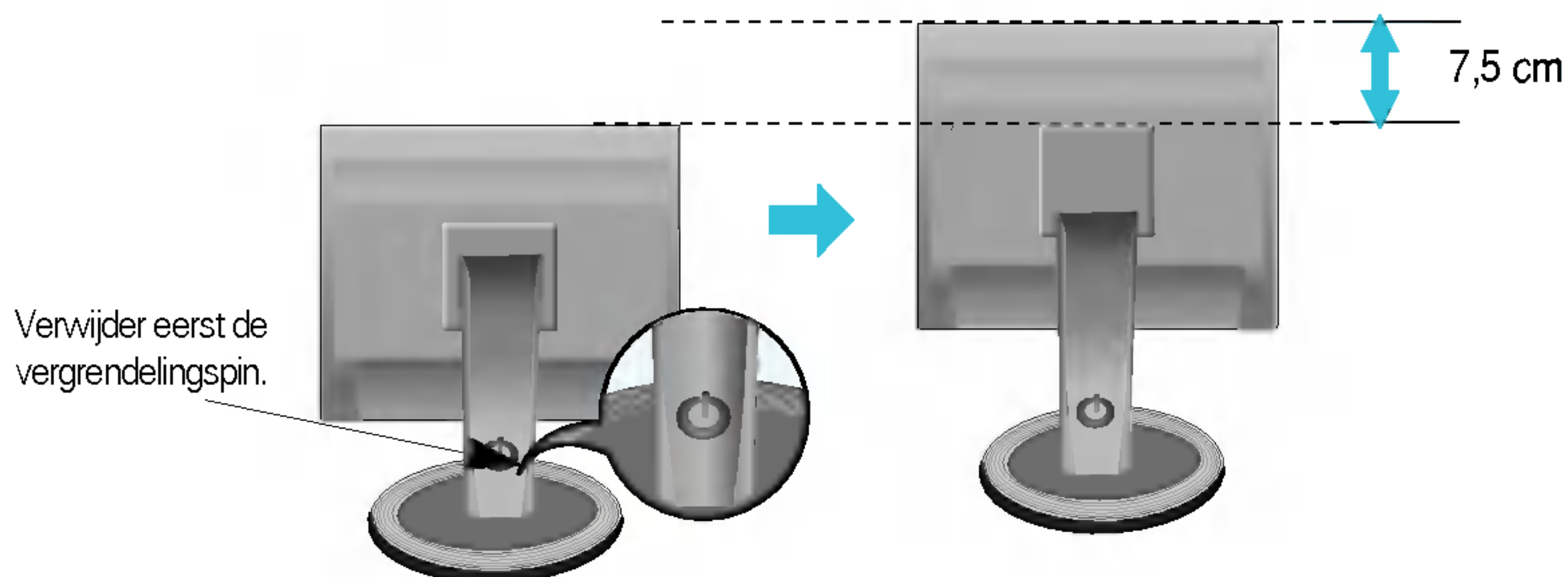

Waarschuwing: Plaats uw vingers niet tussen de monitor en de steun als u de beeldgrootte aanpast. U kunt hierbij uw vinger(s) bezeren.

Ergonomie

Voor een ergonomische en comfortabele positie wordt aanbevolen de kantelhoek van de monitor op maximal 5 graden in te stellen.

Computer gebruiken

1. Plaats de monitor op een geschikte, goed geventileerde locatie dicht bij de computer.
2. Sluit de signaalkabel aan. Draai na het aansluiten de duimschroeven aan om de verbinding vast te zetten. ①
3. Steek het netsnoer in een geaard stopcontact dat goed toegankelijk is en zich in de buurt van de monitor bevindt. ②

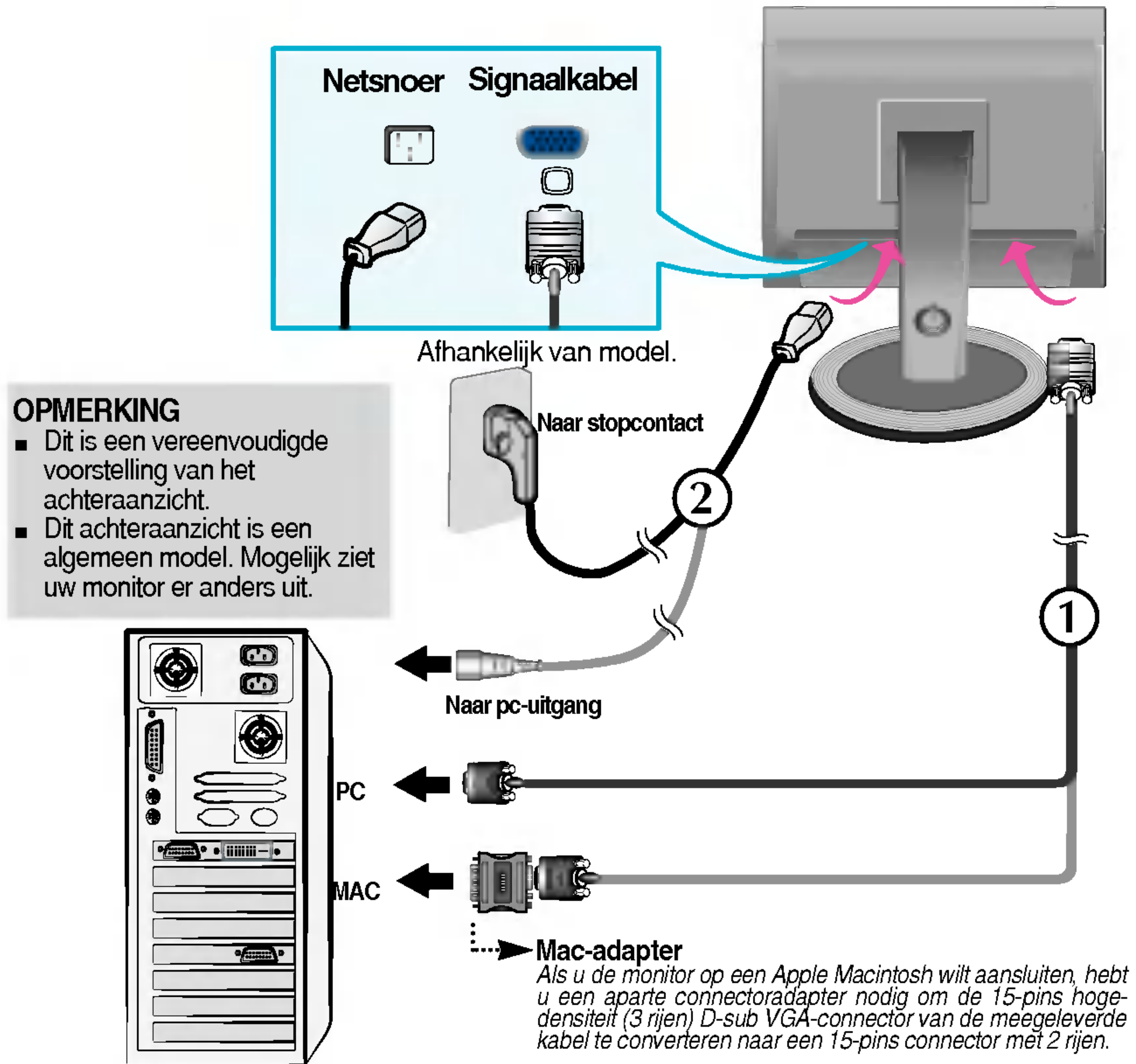



4. Druk op de  -knop op het schakelpaneel vóór om de monitor in te schakelen. Als de monitor is ingeschakeld, dan wordt automatisch de **'Self Image Setting Function'** (de functie 'Automatische beeldafstelling') uitgevoerd.

OPMERKING

Automatische beeldafstelling? Deze functie biedt de gebruiker optimale beeldinstellingen. Als de gebruiker de monitor voor het eerst aansluit, stemt deze functie het beeld automatisch af op de optimale instellingen voor aparte ingangssignalen. Als u de monitor tijdens het gebruik wilt instellen of deze functie nogmaals handmatig wilt uitvoeren, druk dan op de knop 'AUTO/SET' op het voorpaneel van de monitor. U kunt ook de optie 'Factory reset' (fabrieksinstellingen) in het menu voor OSD-instellingen uitvoeren. Denk er echter aan dat deze optie alle menuopties opnieuw initialiseert, met uitzondering van 'Language' (taal).

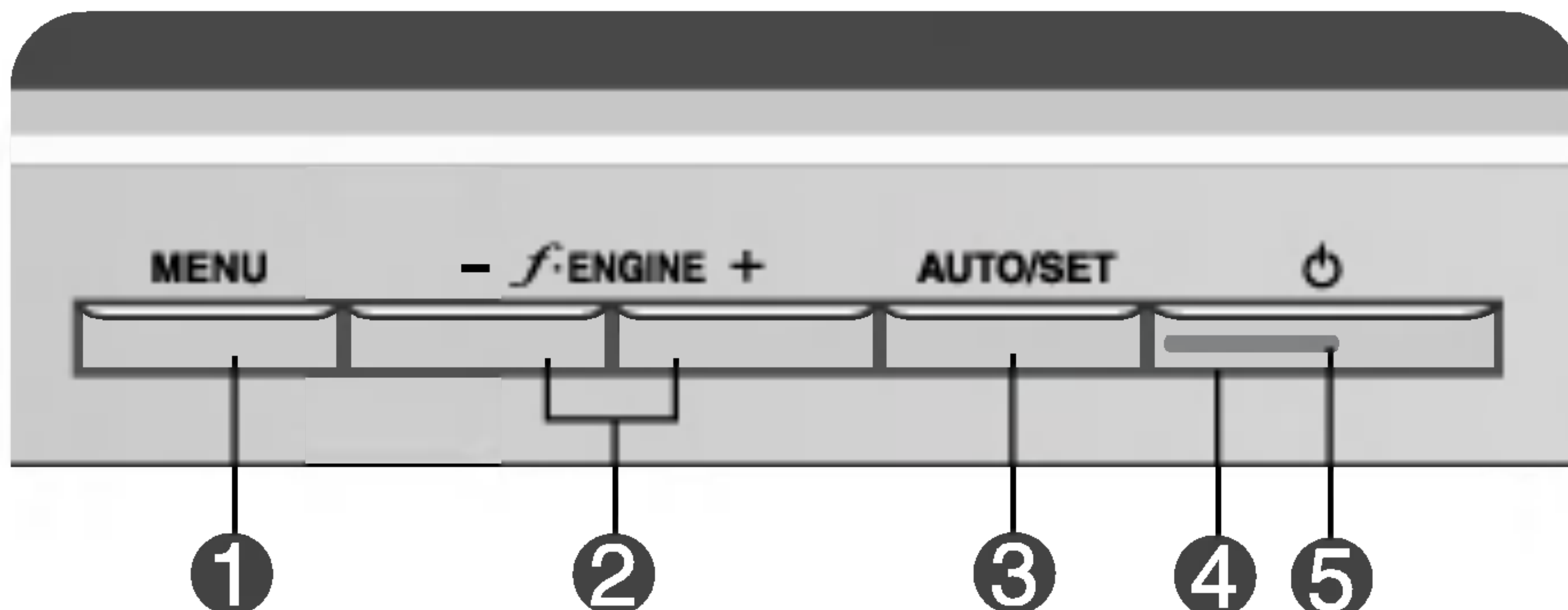
Besturingselementen op voorpaneel

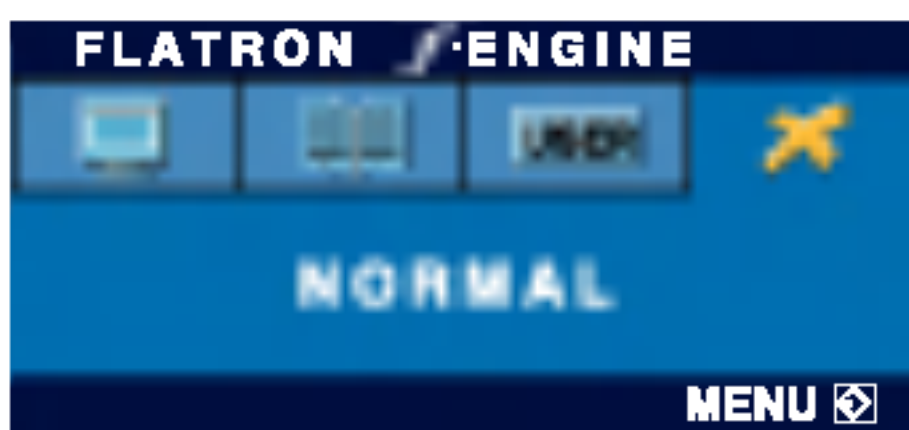

Besturingselement	Functie
<p>1 Knop MENU</p> 	<p>Gebruik deze knop om de monitor in en uit te schakelen.</p> <p>OSD VERGRENDELEN/ONTGRENDELEND</p> <p>Met deze instelling kunt u de huidige instellingen vergrendelen, zodat deze niet per ongeluk kunnen worden gewijzigd. Houd de knop MENU enkele seconden ingedrukt. Het bericht "OSD LOCKED" zal verschijnen.</p> <p>U kunt de schermmenubesturingselementen te allen tijde ontgrendelen door de knop MENU enkele seconden ingedrukt te houden. Het bericht "OSD UNLOCKED" zal verschijnen.</p>
<p>2 knop - +</p> <p>- f ENGINE +</p> 	<p>Met deze knoppen kunt u functies van het On Screen Display selecteren of instellen.</p> <p>Zie pagina N13 voor meer informatie</p>

Besturingselement	Directe-toegangsfunctie
<p>3 Knop AUTO/SET</p> 	<p>Gebruik deze knop om een selectie te activeren in het schermmenu.</p> <hr/> <p>AUTOMATISCHE BEELDINSTELLING Druk bij het aanpassen van de monitorinstellingen altijd eerst op de knop AUTO/SET voordat u het schermmenu opent. Zo krijgt het weergavebeeld automatisch de optimale instellingen voor de huidige schermresolutie (weergavestand).</p> <p>De beste weergavemodi zijn als volgt</p> <p>17 inch-monitor: 1280 x 1024 19 inch-monitor: 1280 x 1024</p>
<p>4 Aan/uit-knop</p>	<p>Gebruik deze knop om de monitor in en uit te schakelen.</p>
<p>5 Aan/uit-lampje</p>	<p>Dit lampje is groen wanneer de monitor normaal werkt (Aan-modus). Indien het scherm in de slaapstand (energiespaarstand) staat, wordt de indicator amberkleurig.</p>

Scherminstellingen

U kunt het vensterformaat, de vensterpositie en de werkingsparameters van de monitor snel en gemakkelijk aanpassen via het schermmenu. Hieronder vindt u een kort voorbeeld dat u vertrouwd maakt met het gebruik van de besturingselementen. Het volgende gedeelte bevat een overzicht van de beschikbare regelingen en selecties die u met het schermmenu kunt instellen.

OPMERKING

- Laat de monitor minimaal 30 minuten stabiliseren voordat u het beeld aanpast.

Ga als volgt te werk om wijzigingen aan te brengen in het schermmenu:

MENU → - + → AUTO/SET → - + → MENU

- 1** Druk op de knop **MENU** om het hoofdmenu weer te geven.
- 2** Gebruik de knop **-** of **+** om naar een besturingselement te gaan. Wanneer het gewenste pictogram gemarkeerd is, drukt u op de **AUTO/SET-knop**.
- 3** Stel het beeld met de **- / + knoppen** in op het gewenste niveau. Met de **AUTO/SET-knop** kunt u andere submenuopties selecteren.
- 4** Druk eenmaal op de **MENU-knop** om naar het hoofdmenu terug te keren en een andere functie te selecteren. Druk tweemaal op de **MENU-knop** om het OSD af te sluiten.

Schermmenu - selecteren en aanpassen

De volgende tabel bevat alle menu's voor besturingselementen, aanpassingen en instellingen van het schermmenu.

Hoofdmenu	Vervolgmenu			Functie
PICTURE	BRIGHTNESS		●	De helderheid en het contrast van het scherm regelen
	CONTRAST		●	
	GAMMA		●	
COLOR	PRESET	6500K	●	De kleur van het scherm regelen
		9300K	●	
	RED		●	
	GREEN		●	
BLUE		●		
POSITION	HORIZONTAL		●	De positie van het scherm regelen
	VERTICAL		●	
TRACKING	CLOCK		●	De leesbaarheid en stabiliteit van het scherm verbeteren
	PHASE		●	
SETUP	LANGUAGE		●	De status van het scherm aan uw gebruiksomgeving aanpassen
	OSD POSITION	HORIZONTAL	●	
		VERTICAL	●	
	WHITE BALANCE		●	
	POWER INDICATOR		●	
	FACTORY RESET		●	
FLATRON F-ENGINE(-)	MOVIE / TEXT		●	De gewenste beeldinstellingen selecteren of aanpassen
	USER		●	
	NORMAL		●	
● : Regelbaar				

OPMERKING

- De volgorde van de pictogrammen is afhankelijk van het model (N9~N13).

Schermmenu - selecteren en aanpassen

In het vorige gedeelte is beschreven hoe u een item selecteert en aanpast met behulp van het schermmenu. Het volgende gedeelte bevat het pictogram, de pictogramnaam en een pictogrambeschrijving van alle items in het menu.

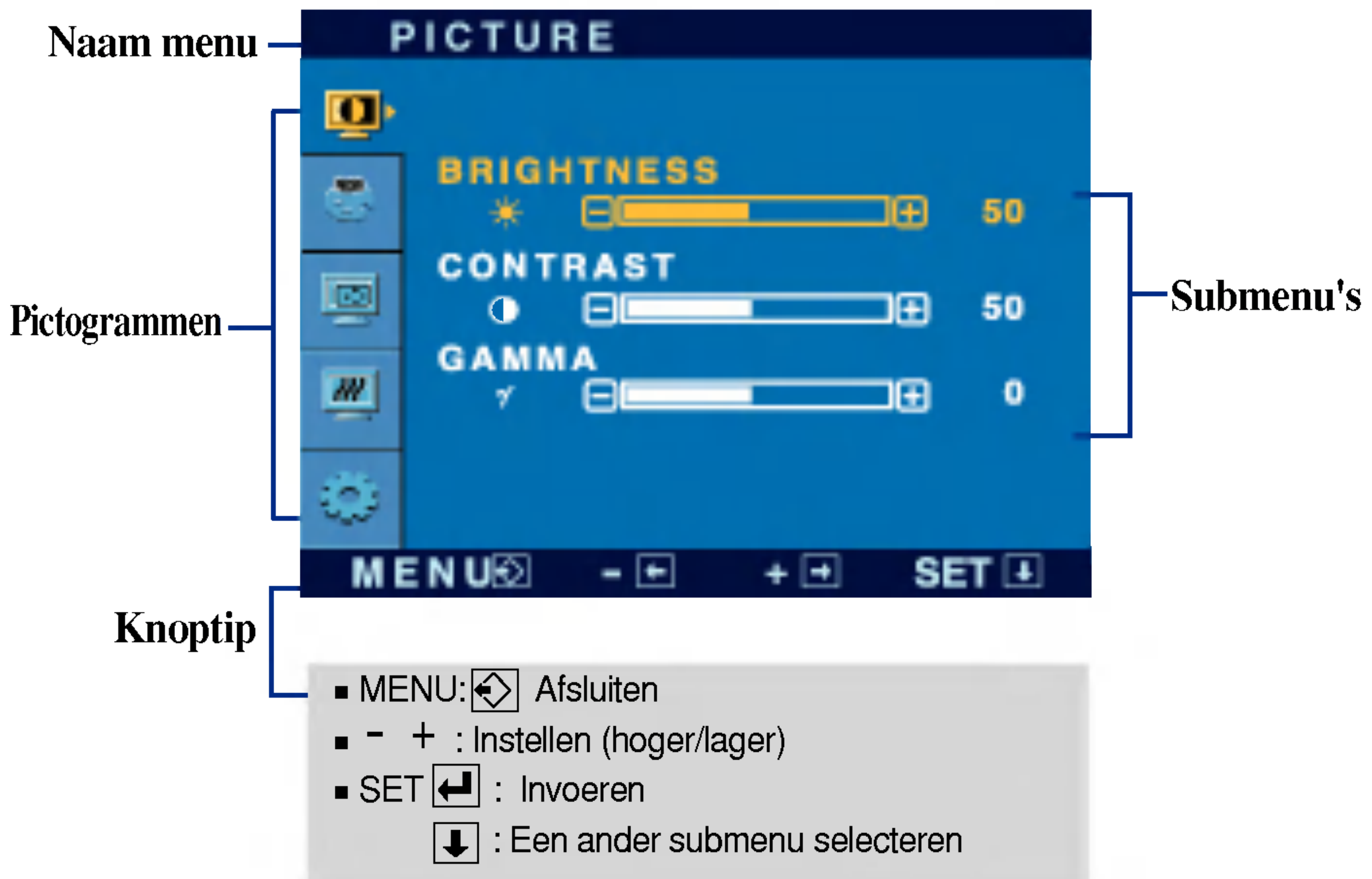

Als u op de MENU-knop drukt, verschijnt het hoofdmenu van het OSD.





OPMERKING



- De taal van de menu's in het schermmenu op de monitor kan afwijken van de handleiding.



Schermmenu - selecteren en aanpassen

Hoofdmenu	Vervolgmenu	Beschrijving
	PICTURE	
	BRIGHTNESS	Hiermee regelt u de helderheid van het scherm.
	CONTRAST	Hiermee regelt u het contrast van het scherm.
	GAMMA	Stel uw eigen gammawaarde in.:50/0/50 Met hoge gammawaarden worden op het beeldscherm witachtige afbeeldingen weergegeven en met lage gammawaarden afbeeldingen met een hoog contrast.
<ul style="list-style-type: none">■ MENU: Afsluiten■ - : Lager■ + : Hoger■ SET : Een ander submenu selecteren		

	COLOR	
	PRESET	Selecteer de schermkleur. <ul style="list-style-type: none">• 6500K: Enigszins roodachtig wit.• 9300K: Enigszins blauwachtig wit.
	RED	Uw eigen kleurniveau voor rood instellen.
	GREEN	Uw eigen kleurniveau voor groen instellen.
	BLUE	Uw eigen kleurniveau voor blauw instellen.
<ul style="list-style-type: none">■ MENU: Afsluiten■ - : Lager■ + : Hoger■ SET : Een ander submenu selecteren		

	POSITION	
	HORIZONTAL	Hiermee verplaatst u het beeld naar links en naar rechts.
	VERTICAL	Hiermee verplaatst u het beeld omhoog en omlaag.
<ul style="list-style-type: none">■ MENU: Afsluiten■ - : Lager■ + : Hoger■ SET : Een ander submenu selecteren		

Hoofdmenu	Vervolgmenu	Beschrijving
 <h2>TRACKING</h2>  <ul style="list-style-type: none"> ■ MENU: Afsluiten ■ - : Lager ■ + : Hoger ■ SET : Een ander submenu selecteren 	<p>CLOCK</p> <p>Hiermee beperkt u het aantal zichtbare verticale balken of strepen op de achtergrond van het scherm. De horizontale schermgrootte verandert eveneens.</p> <p>PHASE</p> <p>Hiermee regelt u scherpstelling van het scherm. Hiermee verwijdert u eventuele horizontale ruis en verscherpt u het beeld van tekens.</p>	

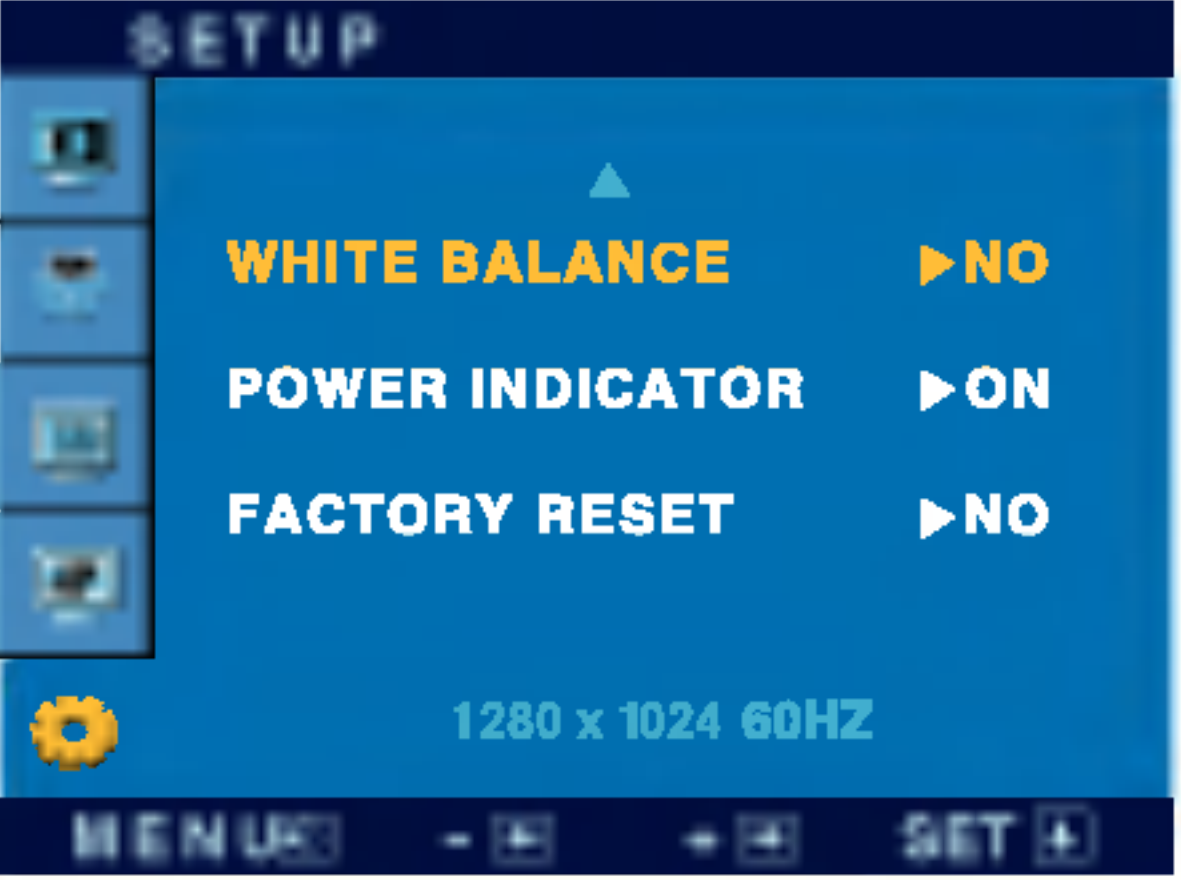
 <h2>SETUP</h2>   <ul style="list-style-type: none"> ■ MENU : Afsluiten ■ - : Instellen ■ + : Instellen ■ SET : Een ander submenu selecteren 	<p>LANGUAGE</p> <p>Hiermee kiest u de taal waarin u de namen van de besturingselementen wilt weergeven.</p> <p>OSD POSITION</p> <p>Hiermee regelt u de positie van het schermmenuvenster op het scherm.</p> <p>WHITE BALANCE</p> <p>Als de uitgang van de videokaart niet overeenkomt met de vereiste specificaties, dan kan het kleurniveau verslechteren door vervorming van het videosignaal. Met deze functie kunt u het signaalniveau afstemmen op het standaard uitgangsniveau van de videokaart, om een optimaal beeld te krijgen. Activeer deze functie als het scherm de kleuren wit en zwart bevat.</p> <p>POWER INDICATOR (AAN/UIT-INDICATOR)</p> <p>Gebruik deze functie om de aan/uit-indicator vooraan op de monitor in te stellen op ON (AAN) of OFF(UIT). Als u dit instelt op OFF (UIT), gaat het scherm uit. Als u de indicator op ON (AAN) zet, zal hij automatisch ingeschakeld worden.</p> <p>FACTORY RESET</p> <p>Hiermee zet u alle fabrieksinstellingen terug, behalve "LANGUAGE". Druk op de ►-knop om terug te keren naar de originele instelling.</p>	
---	--	--

Als het schermbeeld niet verbetert, herstel dan de standaard fabrieksinstellingen. Eventueel kunt u de functie voor witbalans opnieuw uitvoeren. Deze functie wordt alleen geactiveerd als het ingangssignaal analoog is.

Schermmenu - selecteren en aanpassen

- ■ ■ Als u de **f-ENGINE** (-) -knop vooraan op de monitor indrukt, zal het OSD-scherm verschijnen.



FLATRON F-ENGINE

Als u F-ENGINE uitvoert, zullen er twee tonen verschijnen op het scherm, zie voorbeeld. Het scherm dat wordt gebruikt, verschijnt aan de linkerkant, het scherm dat niet wordt gebruikt verschijnt aan de rechterkant. Druk op de knop SET om de aanpassingen aan het scherm te bevestigen.

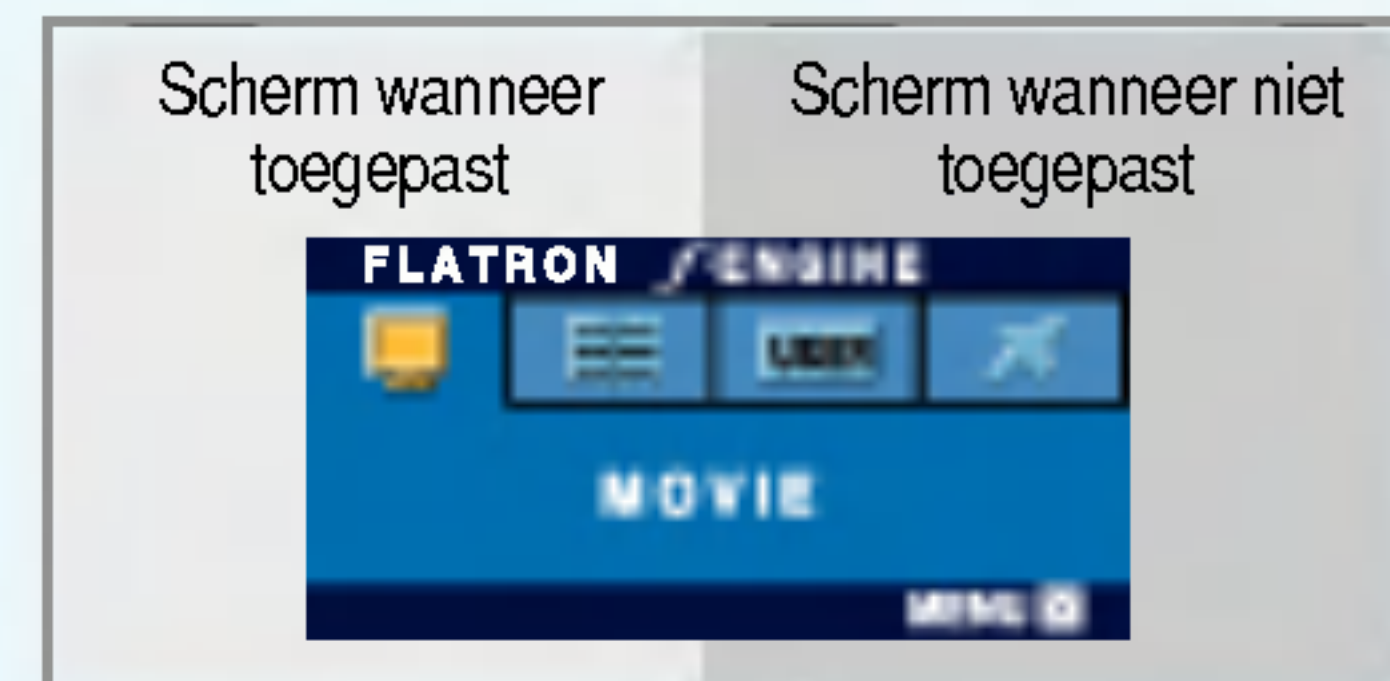

Hoofdmenu	Vervolgmenu	Beschrijving
-----------	-------------	--------------

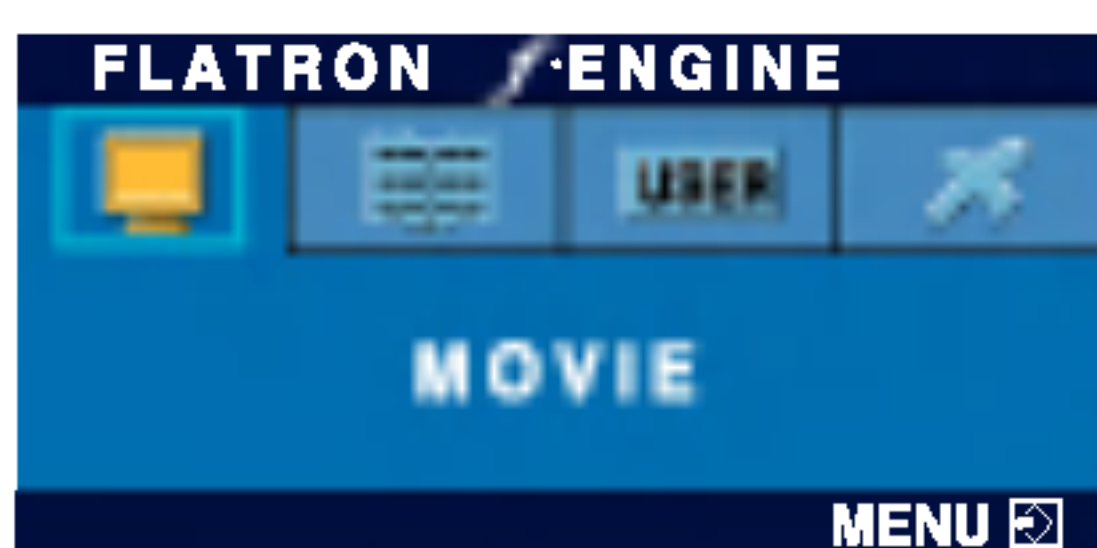

MOVIE TEXT

Dankzij deze feature kunt u gemakkelijk de gewenste beeldkwaliteit in functie van de omgeving (verlichting, beeldtype enz...) instellen.

MOVIE: Voor animatiebeelden in video-opnamen of films

TEXT: Voor weergave van teksten (tekstverwerking enz...)

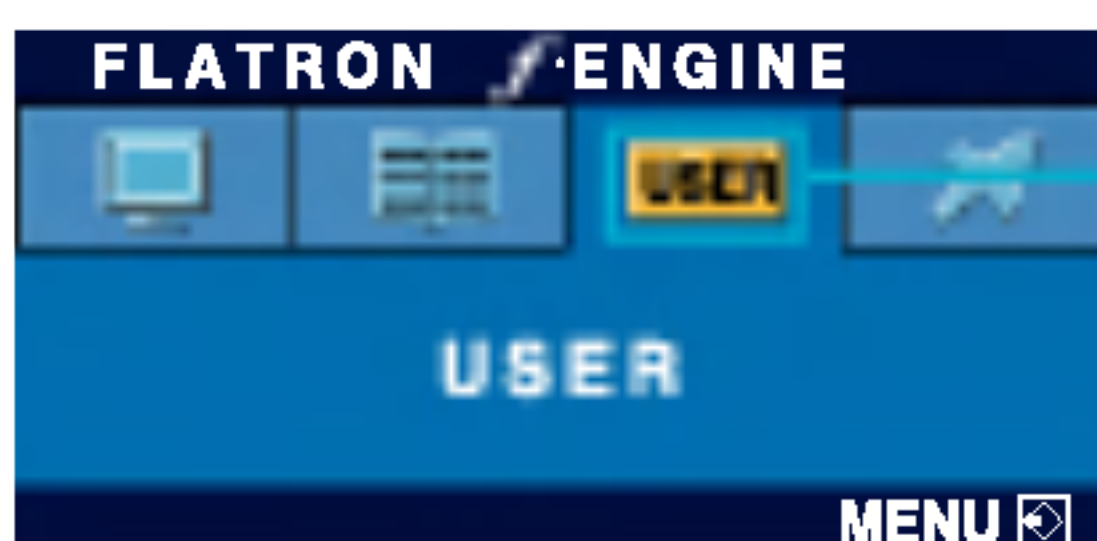

USER

Gebruiker

U kunt manueel de helderheid van het scherm aanpassen met ACE of RCM. U kunt de aangepaste waarde bewaren of herstellen zelfs als u in gegevens van een andere omgeving bent.

Om het submenu **USER** in te stellen, drukt u op de **SET-knop**

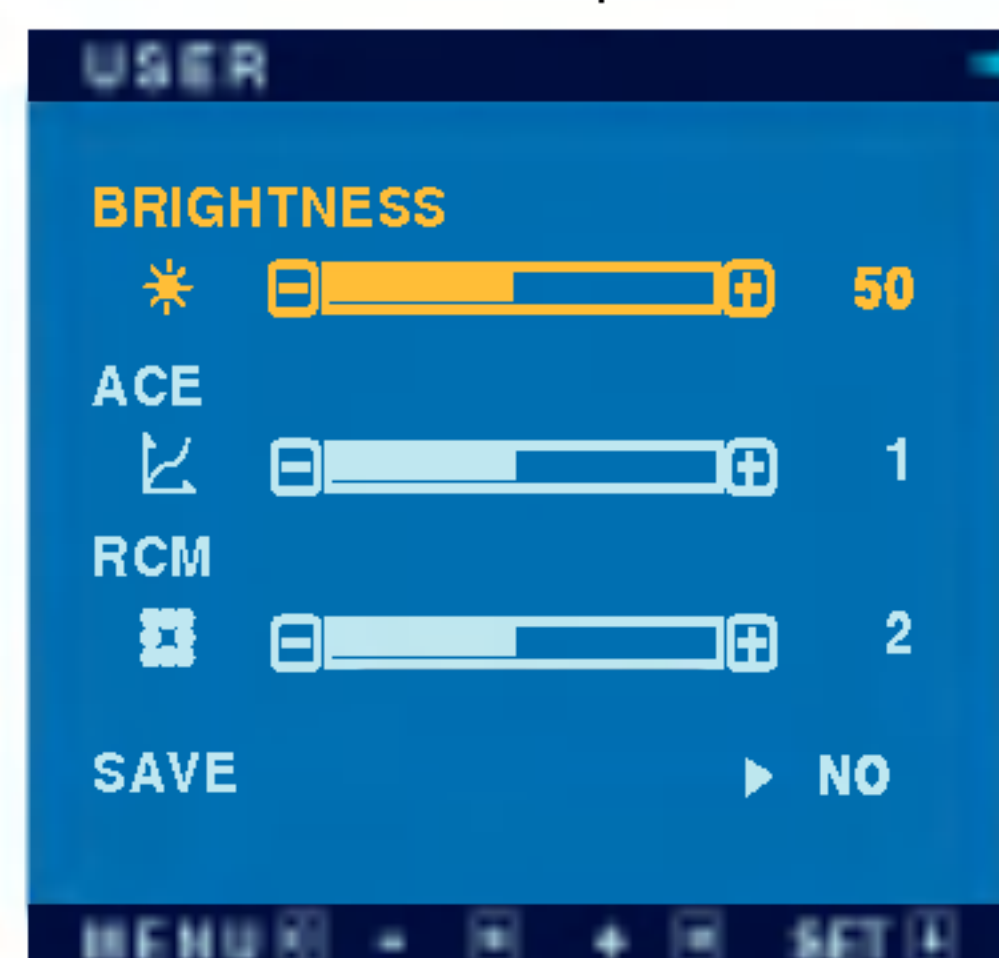

... (Brightness [Helderheid]): past de helderheid van het scherm aan.

... **ACE**(Adaptive Clarity Enhancer): selecteert de helderheidsmodus

... **RCM**(Real Color Management): selecteert de kleurenmodus

- Niet toegepast
- Meer groen
- Flesh tone
- Color Enhance

Selecteer het submenu **SAVE** met de **SET-knop** en sla de waarde **YES** op met de **-knoppen**.

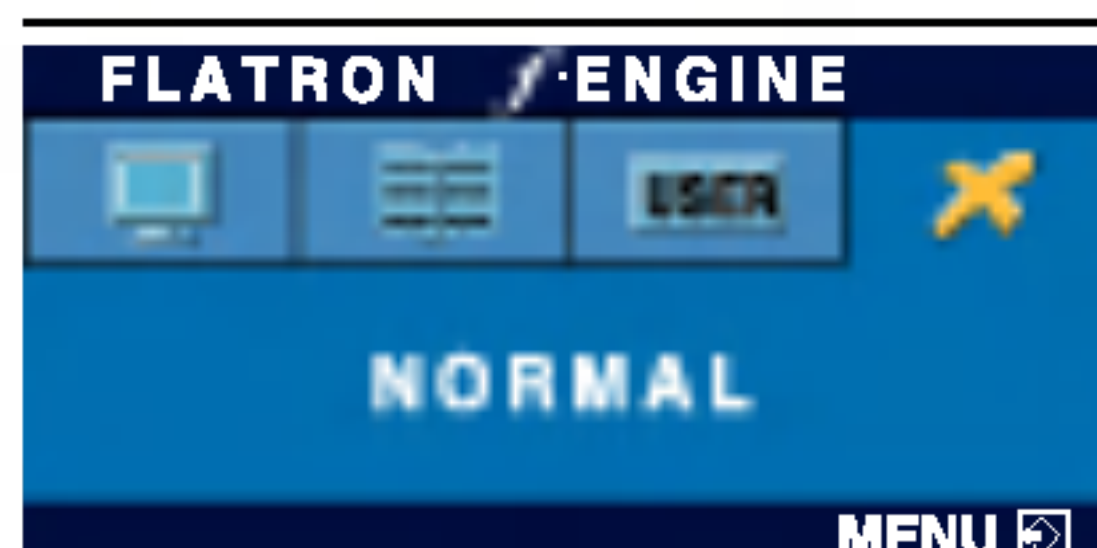

NORMAL

Voor normale werkomstandigheden.

Controleer het volgende voordat u een beroep doet op de technische ondersteuning.

Geen beeld	
<ul style="list-style-type: none">● Is het netsnoer van de monitor aangesloten?	<ul style="list-style-type: none">• Controleer of de stekker van het netsnoer goed in het stopcontact zit.
<ul style="list-style-type: none">● Brandt het aan/uit-lampje?	<ul style="list-style-type: none">• Druk op de aan/uit-knop.
<ul style="list-style-type: none">● Staat de powerknop aan en is het lichtje blauw of groen?	<ul style="list-style-type: none">• Regel de helderheid en het contrast.
<ul style="list-style-type: none">● Is het aan/uit-lampje oranje?	<ul style="list-style-type: none">• Als de energiebesparende stand van de monitor is ingeschakeld, verplaatst u de muis of drukt u op een toets van het toetsenbord om het scherm te activeren.• Probeer de pc in te schakelen.
<ul style="list-style-type: none">● Verschijnt het bericht "OUT OF RANGE" op het scherm?	<ul style="list-style-type: none">• Dit bericht verschijnt als het signaal van de pc (videokaart) zich buiten het horizontale of verticale frequentiebereik van de monitor bevindt. Zie het gedeelte 'Specificaties' van deze handleiding en configureer de monitor opnieuw.
<ul style="list-style-type: none">● Verschijnt het bericht "CHECK SIGNAL CABLE" op het scherm?	<ul style="list-style-type: none">• Dit bericht verschijnt als de signaalkabel tussen de pc en de monitor niet is aangesloten. Controleer of de signaalkabel is aangesloten en probeer het opnieuw.

Verschijnt het bericht "OSD LOCKED" op het scherm?	
<ul style="list-style-type: none">● Verschijnt het bericht "OSD LOCKED" als u op de knop MENU drukt?	<ul style="list-style-type: none">• U kunt de huidige instellingen beveiligen, zodat deze niet per ongeluk kunnen worden gewijzigd. U kunt de schermmenubesturingselementen te allen tijde ontgrendelen door de knop MENU enkele seconden ingedrukt te houden. Het bericht "OSD UNLOCKED" (OSD ONTGRENDELD) zal verschijnen.

Weergegeven beeld is incorrect

- | | |
|---|---|
| <ul style="list-style-type: none">● Weergavepositie is incorrect.
● Op de achtergrond van het scherm zijn verticale balken of strepen zichtbaar.
● Horizontale ruis in een beeld of tekens worden niet duidelijk weergegeven.
● De schermkleur is monochroom of wijkt af.
● Het scherm knippert. | <ul style="list-style-type: none">• Druk op de knop AUTO/SET om het beeld automatisch de optimale instelling te geven. Als de resultaten onvoldoende zijn, past u de beeldpositie aan met de positiepictogrammen voor de horizontale en verticale positie in het schermmenu.• Controleer via Configuratiescherm --> Beeldscherm --> Instellingen of de frequentie of de resolutie is gewijzigd. Als dit het geval is, moet u de resolutie van de videokaart wijzigen.
• Druk op de knop AUTO/SET om het beeld automatisch de optimale instelling te geven. Als de resultaten onvoldoende zijn, vermindert u de verticale balken of strepen met het CLOCK-pictogram in het schermmenu.
• Druk op de knop AUTO/SET om het beeld automatisch de optimale instelling te geven. Als de resultaten onvoldoende zijn, vermindert u de horizontale met het PHASE-pictogram in het schermmenu.• Controleer via Configuratiescherm --> Beeldscherm --> Instellingen of het beeldscherm de aanbevolen resolutie heeft en stel deze in, of stel de beeldscherminstellingen in op de ideale waarden. Stel de kleur in op meer dan 24 bits (ware kleuren).
• Controleer of de beeldschermkabel correct is aangesloten en gebruik indien nodig een schroevendraaier om deze vast te zetten.• Zorg ervoor dat de videokaart correct in de sleuf is geplaatst.• Stel de kleur in op meer dan 24 bits (ware kleuren) via Beeldscherm in het Configuratiescherm
• Controleer of het beeldscherm op Interliniëring is ingesteld. Als dit het geval is, stelt u de aanbevolen resolutie in.• Controleer of de netspanning voldoende is. De netspanning moet hoger zijn dan 100 -240V 50/60Hz. |
|---|---|

Hebt u het monitorstuurprogramma geïnstalleerd?

- | | |
|--|--|
| <ul style="list-style-type: none">● Hebt u het monitorstuurprogramma geïnstalleerd? | <ul style="list-style-type: none">• Installeer het monitorstuurprogramma vanaf de cd (of diskette) die bij de monitor is geleverd. U kunt het stuurprogramma ook downloaden van onze website: http://www.lge.com. |
| <ul style="list-style-type: none">● Verschijnt het bericht "Niet herkende monitor, Plug en Play (VESA DDC)-monitor aangetroffen"? | <ul style="list-style-type: none">• Controleer of de videokaart de Plug en Play-functie ondersteunt. |

Monitor	17 inch (43,2 cm) Flat Panel Active Matrix-TFT LCD Glanswerende laag Weergavegebied 17 inch Pixel pitch 0,264 mm	
Synchronisatie- ingang	Horizontale freq.	30 - 83 kHz (automatisch)
	Verticale freq.	56 - 75 Hz (automatisch)
	Type ingang	Aparte TTL, positief/negatief SOG (Sync On Green)
Video-ingang	Signaalingang	15-pins D-sub connector
	Type ingang	RGB-analoog (0,7 Vp-p/75 ohm)
Resolutie	Max	VESA 1280 x 1024 bij 75 Hz
	Aanbevolen	VESA 1280 x 1024 bij 60 Hz
Plug en Play	DDC 2B	
Energieverbruik	Aan-modus	≤ 35W
	Sleep-modus	≤ 1W
	Uit-modus	≤ 1W
Afmetingen en gewicht (inclusief draai-/kantelsteun)	Breedte	36,8 cm / 14,49 inch
	Hoogte	35,0 cm / 13,78 inch (Min) 42,5 cm / 16,73 inch (Max)
	Diepte	23,2 cm / 9,13 inch
	Netto	5,6 kg (12,34 lbs)
Draai /kantelbereik	Kantelbereik	-5° ~ 25°
	Draaibereik	350°
	Hoogtebereik	75mm / 2,95 inch
Voedingsingang	100-240 V~ wisselstroom 50/60 Hz 1,0 A	
Omgevingsvereisten	Gebruik	
	Temperatuur	10°C tot 35 °C
	Vochtigheidsgraad	10% tot 80% zonder condensatie
	Opslag	
Temperature	-20°C to 60 °C	
Humidity	5 % to 95 % non-Condensing	
Draai-/kantelsteun	Bevestigd (<input type="checkbox"/>), niet bevestigd (<input type="checkbox"/>)	
Signaalkabel	Bevestigd (<input type="checkbox"/>), niet bevestigd (<input type="checkbox"/>)	
Netsnoer	Naar stopcontact of naar pc	

OPMERKING

- De informatie in dit document kan zonder voorafgaande kennisgeving worden gewijzigd.

Monitor	19 inch (48,19 cm) Flat Panel Active Matrix-TFT LCD Glanswerende laag Weergavegebied 19 inch Pixel pitch 0,294 mm	
Synchronisatie- ingang	Horizontale freq.	30 - 83 kHz (automatisch)
	Verticale freq.	56 -75 Hz (automatisch)
	Type ingang	Aparte TTL, positief/negatief SOG (Sync On Green)
Video-ingang	Signaalingang	15-pins D-sub connector
	Type ingang	RGB-analoog (0,7 Vp-p/75 ohm)
Resolutie	Max	VESA 1280 x 1024 bij 75 Hz
	Aanbevolen	VESA 1280 x 1024 bij 60 Hz
Plug en Play	DDC 2B	
Energieverbruik	Aan-modus	≤ 39W
	Sleep-modus	≤ 1W
	Uit-modus	≤ 1W
Afmetingen en gewicht (inclusief draai-/kantelsteun)	Breedte	41,3 cm / 16,26 inch
	Hoogte	38,1 cm / 15,0 inch (Min)
		45,6 cm / 17,95 inch (Max)
	Diepte	23,2 cm / 9,13 inch
Netto	6,2 kg (13,67 lbs)	
Draai /kantelbereik	Kantelbereik	-5° ~ 25°
	Draaibereik	350°
	Hoogtebereik	75mm / 2,95 inch
Voedingsingang	100-240 V~ wisselstroom 50/60 Hz 1,0 A	
Omgevingsvereisten	Gebruik	
	Temperatuur	10°C tot 35 °C
	Vochtigheidsgraad	10% tot 80% zonder condensatie
	Opslag	
Temperature	-20°C to 60 °C	
Humidity	5 % to 95 % non-Condensing	
Draai-/kantelsteun	Bevestigd (<input type="checkbox"/>), niet bevestigd (<input type="checkbox"/>)	
Signaalkabel	Bevestigd (<input type="checkbox"/>), niet bevestigd (<input type="checkbox"/>)	
Netsnoer	Naar stopcontact of naar pc	

OPMERKING

- De informatie in dit document kan zonder voorafgaande kennisgeving worden gewijzigd.

Vooraf ingestelde waarden (resolutie)

Weergavestanden (resolutie)			Horizontale freq. (kHz)	Verticale freq. (Hz)
1	VGA	640 x 350	31,469	70
2	VGA	720 x 400	31,468	70
3	VGA	640 x 480	31,469	60
4	VESA	640 x 480	37,500	75
5	VESA	800 x 600	37,879	60
6	VESA	800 x 600	46,875	75
7	MAC	832 x 624	49,725	75
8	VESA	1024 x 768	48,363	60
9	VESA	1024 x 768	60,023	75
10	MAC	1152 x 870	68,681	75
11	VESA	1152 x 900	61,805	65
*12	VESA	1280 x 1024	63,981	60
13	VESA	1280 x 1024	79,976	75

*Aanbevolen Modus

Indicator

MODUS	LED-kleur
Aan-modus	groen
Sleep-modus	amber
Uit-modus	uit

Deze monitor voldoet aan de montagespecificaties voor de VESA-norm.

VESA-muurbevestiging

Aangesloten op een ander object (staand en wandmodel. voor deze monitor is een VESA-compatibele montageplaat toegestaan.)

Meer informatie vindt u in de handleiding voor de VESA muurbevestiging.

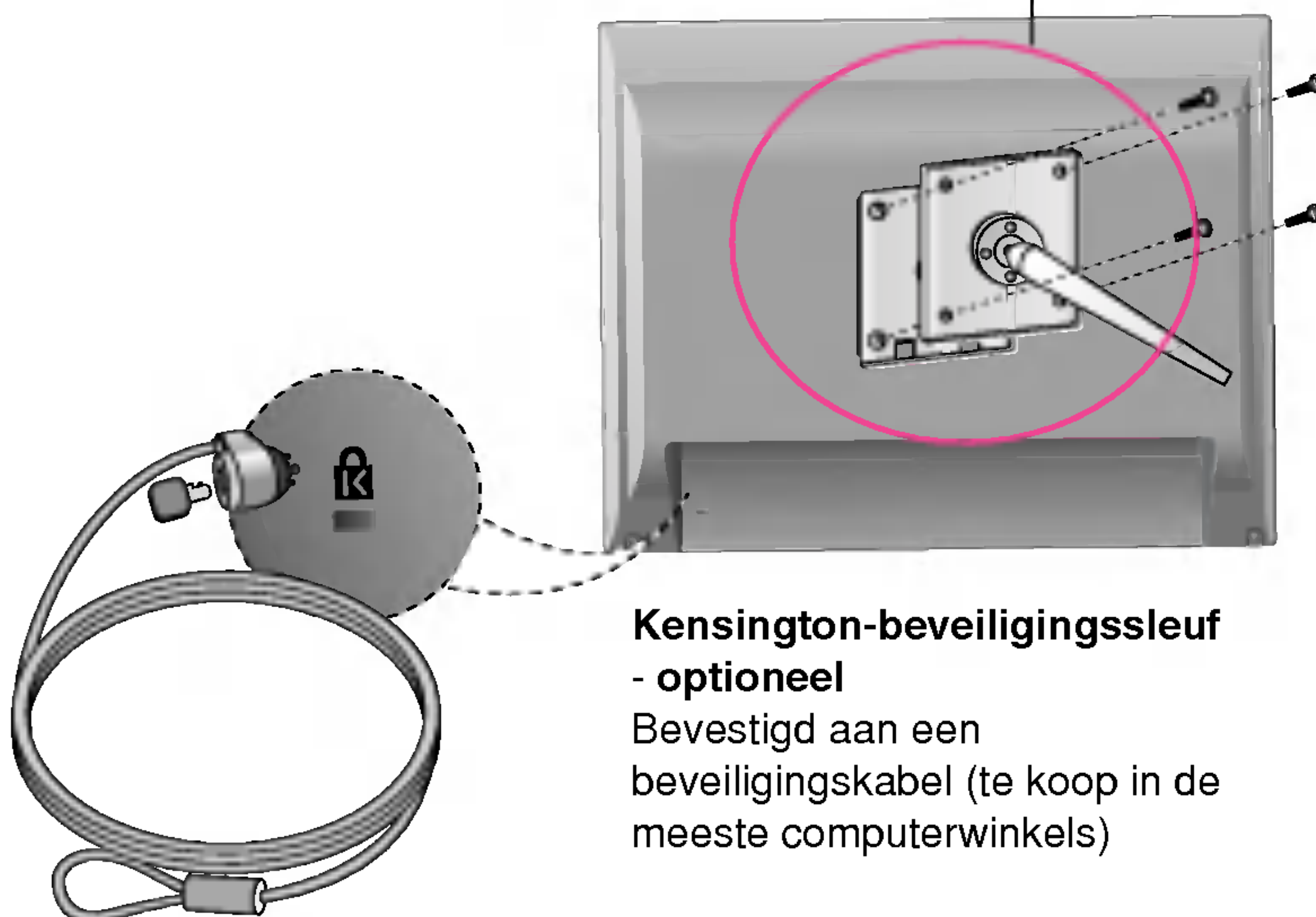

Kensington-beveiligingssleuf - optioneel

Bevestigd aan een
beveiligingskabel (te koop in de
meeste computerwinkels)

