

GoldStar

雙槽洗衣機

安裝使用說明書

WP-1000R

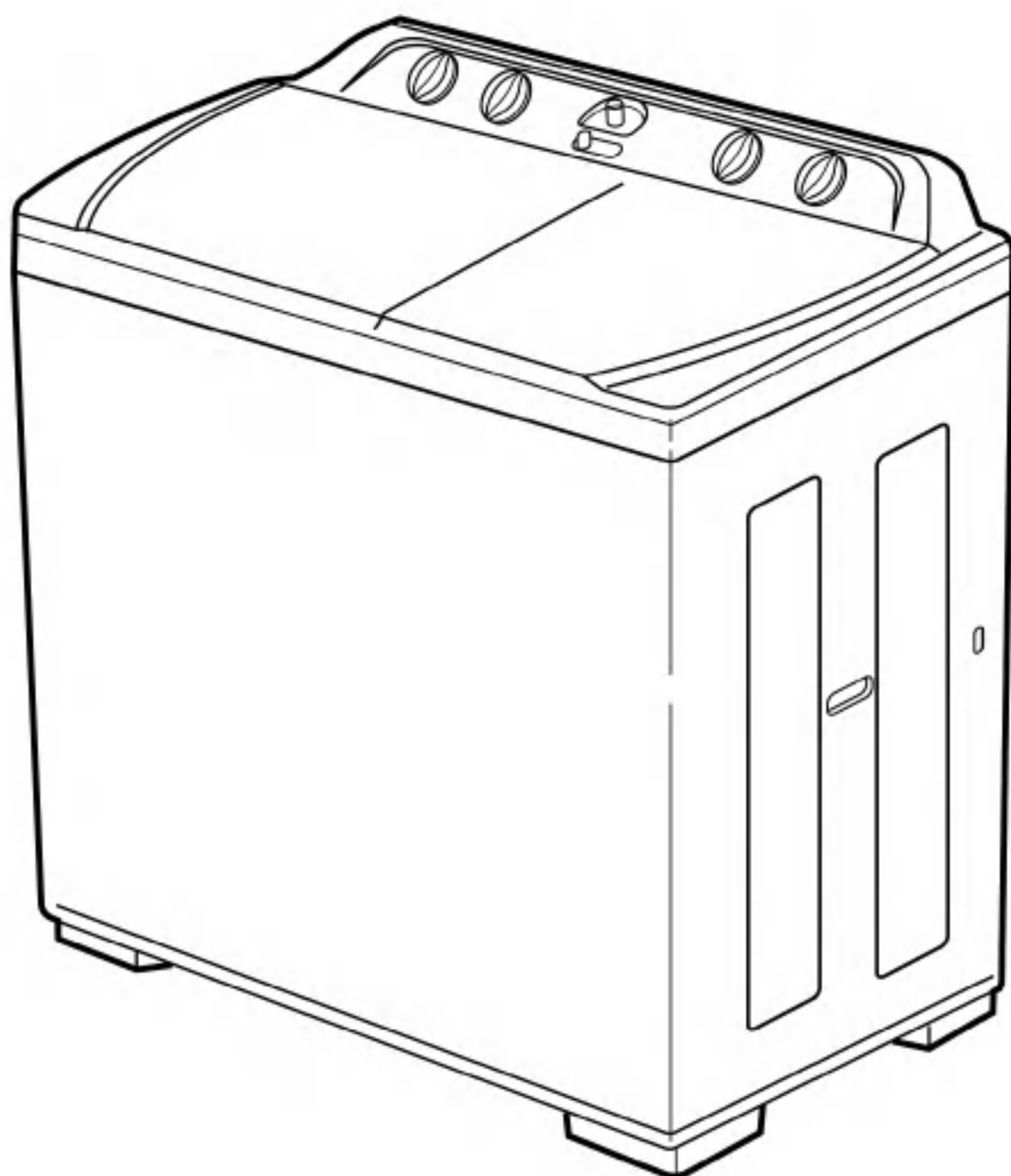

目錄	頁數
重要安全事項	3~4
各部名稱	4~5
安裝	6~7
洗衣前準備事項	8
洗衣方法	9
洗滌方法	10
溢水洗滌	11
完成洗衣後	12
維護保養	13~14
規格	15

重要安全事項

未依下列警示事項使用，任何意外發生須自行負責



警示

使用中

洗衣動作時
請勿將手伸進洗衣槽內。
絕不可讓小孩倚靠觀看裡面，
小孩容易掉到洗衣機槽內。
當機器在運轉時，
絕不可將手放到機器的下面，
你會碰觸到轉動組件
而造成嚴重傷害。



安裝之處

避免安裝在淋雨或潮濕之處，
因可能產生觸電之危險



開關處

勿將水碰觸到洗衣機
控制面板及開關
它可能引起錯誤動作
或觸電或起火。

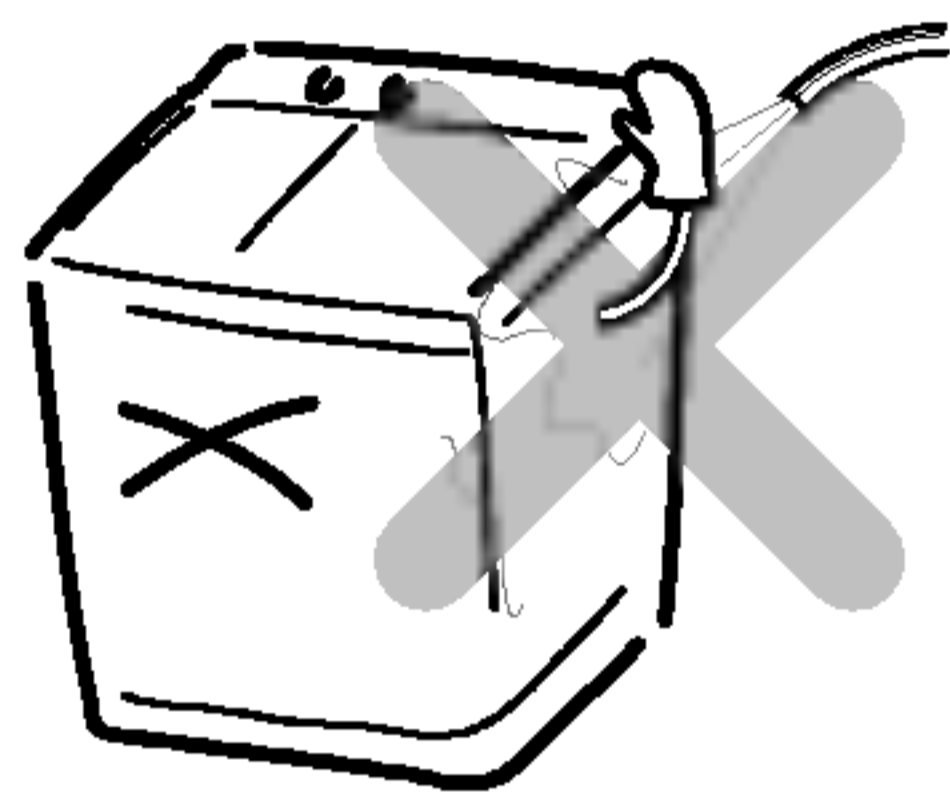

脫水馬達

在脫水連續操作3次行程後，
你必須要讓馬達休息1小時以上，
否則它可能會發火。
脫水動作之前，
一定將安全蓋要放到脫水槽內。
脫水槽未完全停止，
絕勿將手伸入槽內。

揮發性物品

勿使用揮發性物品
例如甲苯，汽油，殺虫劑等，
勿將鹼性物質
如漂白劑存放在槽內，
塑膠表層會損傷及磨擦組件

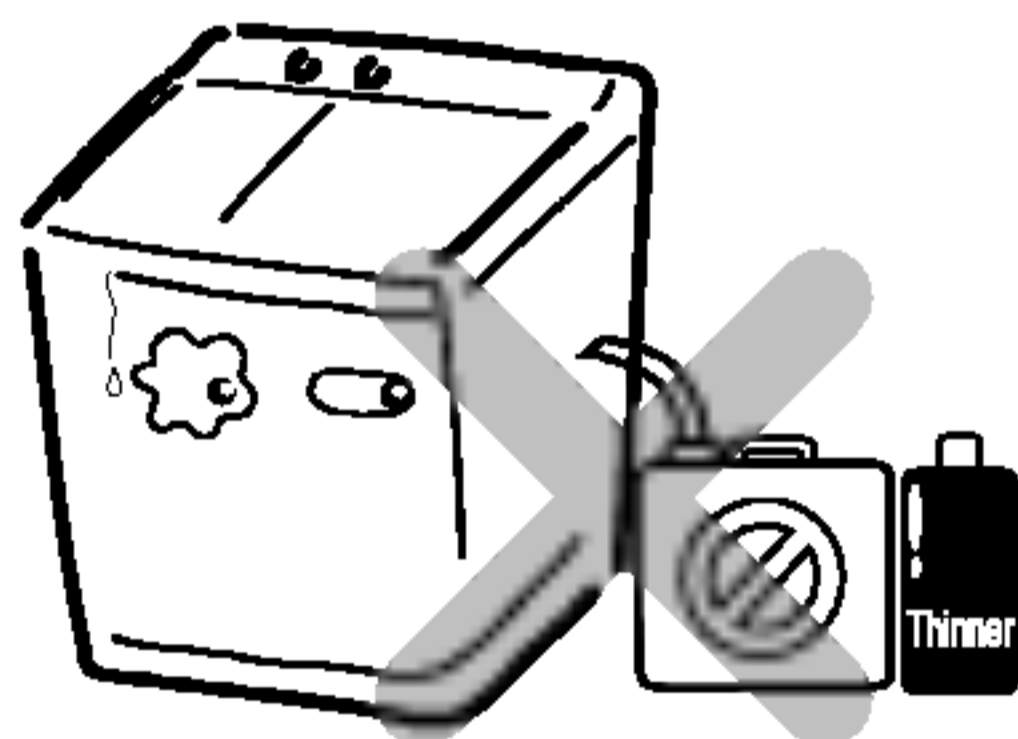

熱度

絕勿將熱源或燃燒物
(如電暖器，蠟燭，香煙，打火機，煙灰等)
靠近機器，
以免發生起火
或使機器變形。

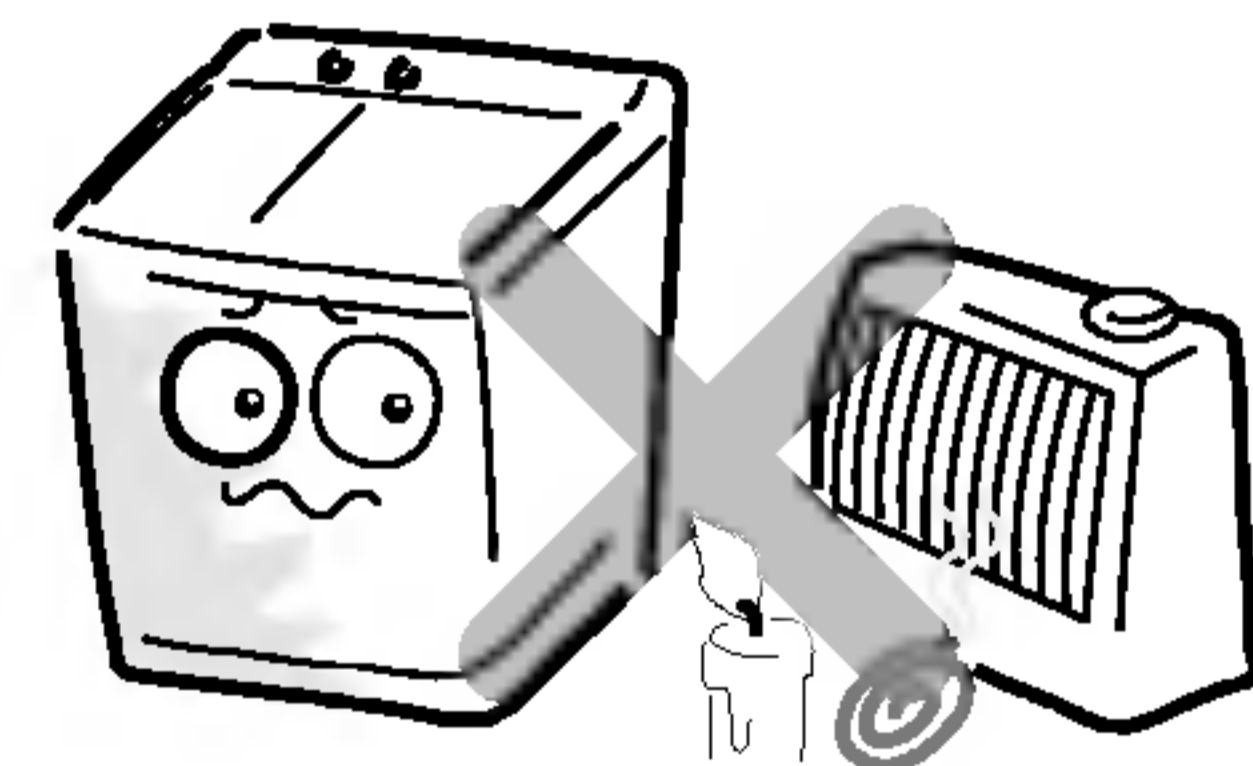

電源線

如果電源線破損，
它必須由製造商或總代理商或有執照人員
立即更換，避免危險。
絕不以任何方式破表電源線，
它可能引起錯誤動作，
觸電或火災發生。

電插座

務必使用單一插座，以避免發生起火。

重要安全事項

熱水

使用40°C以下的溫水，超過此溫度塑膠零件會形變及誤動作，此現象不在保證範圍。



電源線

手濕濕時勿觸摸電源線。

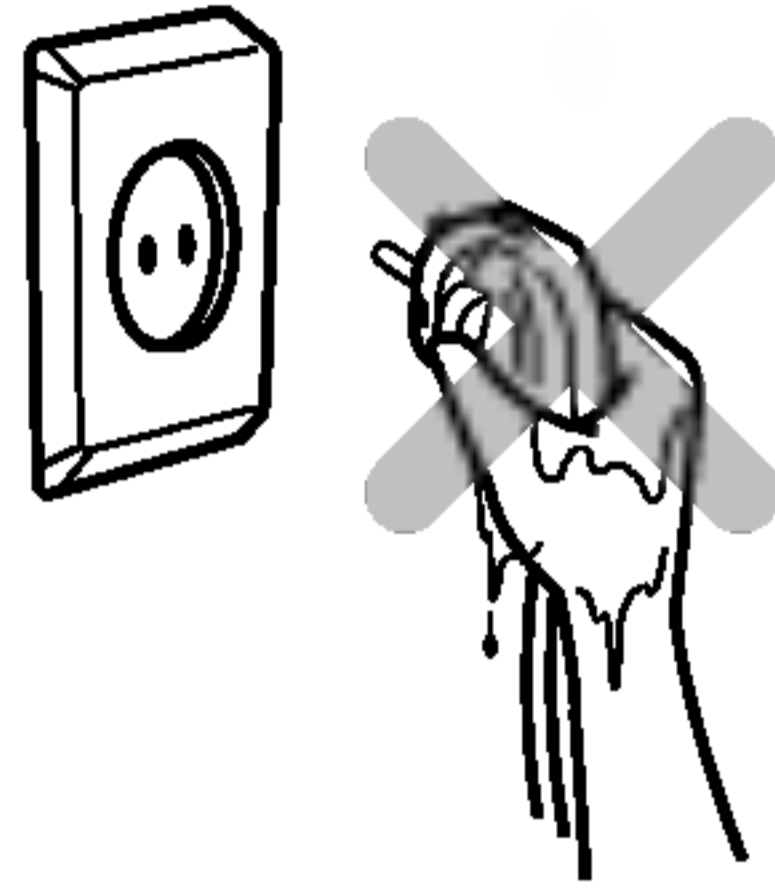

安裝

將機器安裝在水平堅固地板上，否則會震動及出現噪音。

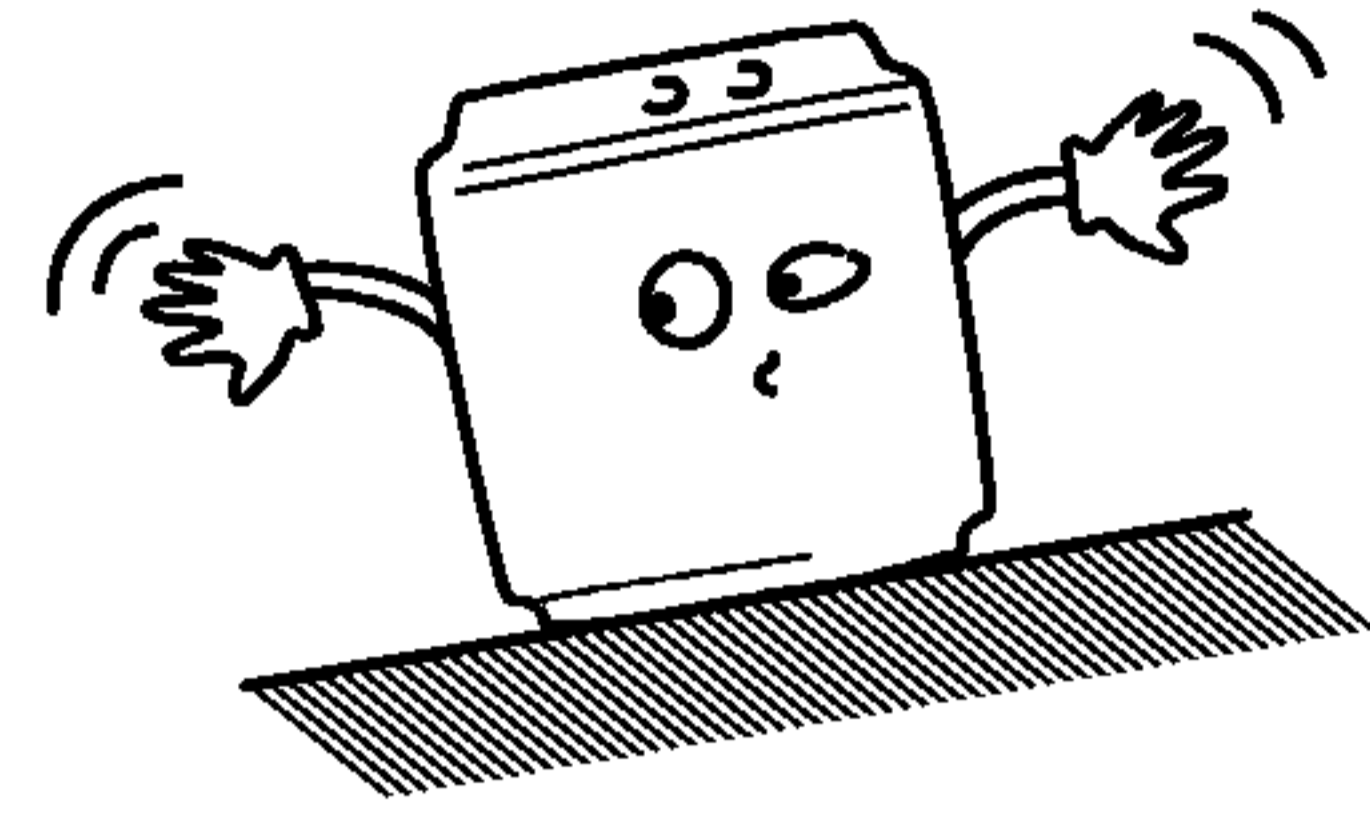

電插座

在使用完畢之後，將電源線從插座取下。

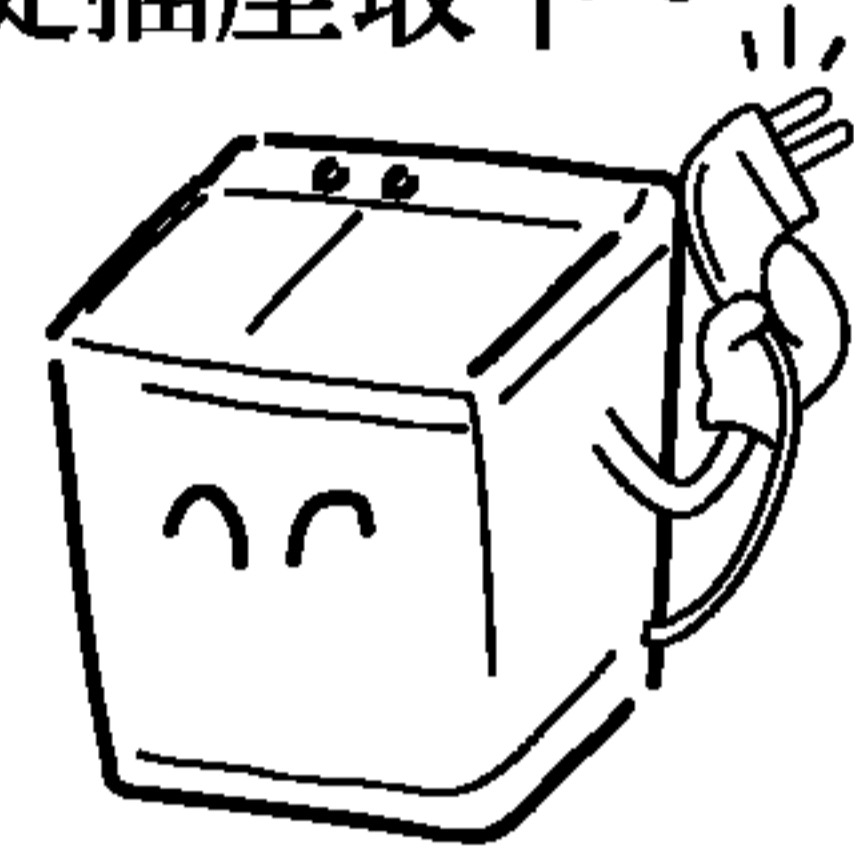

各部名稱

控制面板

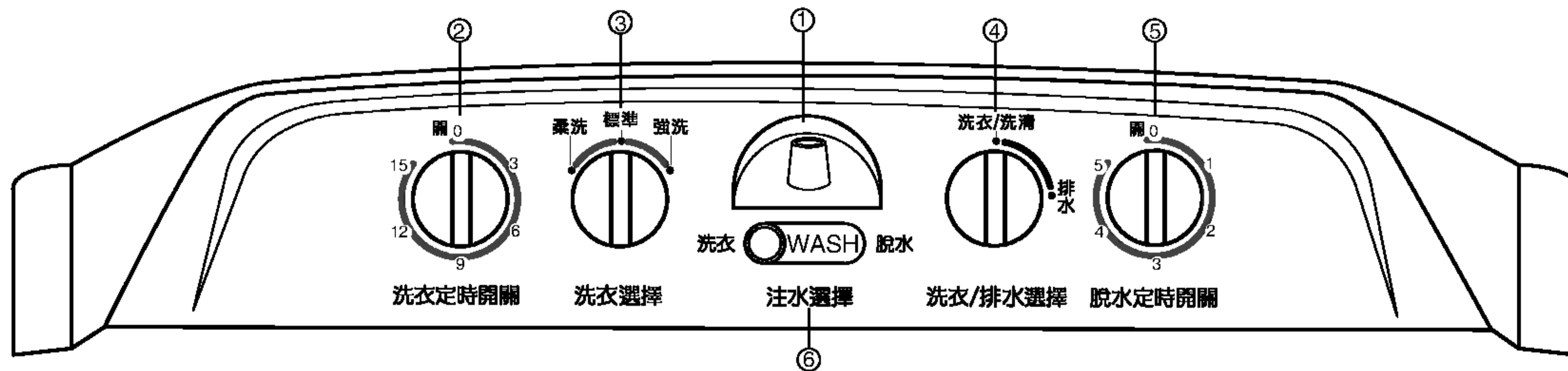

1. 進水口
由這個進水口將水注入到洗滌槽。
2. 洗衣定時開關
選擇所需要的洗衣或洗清的時間。
3. 洗衣選擇
依照水流變換開關轉動盤轉動會有變化，依照洗物量或髒的程度將水流變開關設定為”柔和””標準””強勁”
4. 洗衣/排水選擇
選擇”洗衣”位置為洗衣及洗清動作，選擇”排水”將內桶的水排出。
5. 脫水定時開關
此設定所要的脫水時間，最多5分鐘，勿轉超過限制範圍。
6. 注水選擇
欲洗衣時選在”洗衣”位置，欲一邊脫水一邊沖水洗清時選在”脫水”位置。

各部名稱

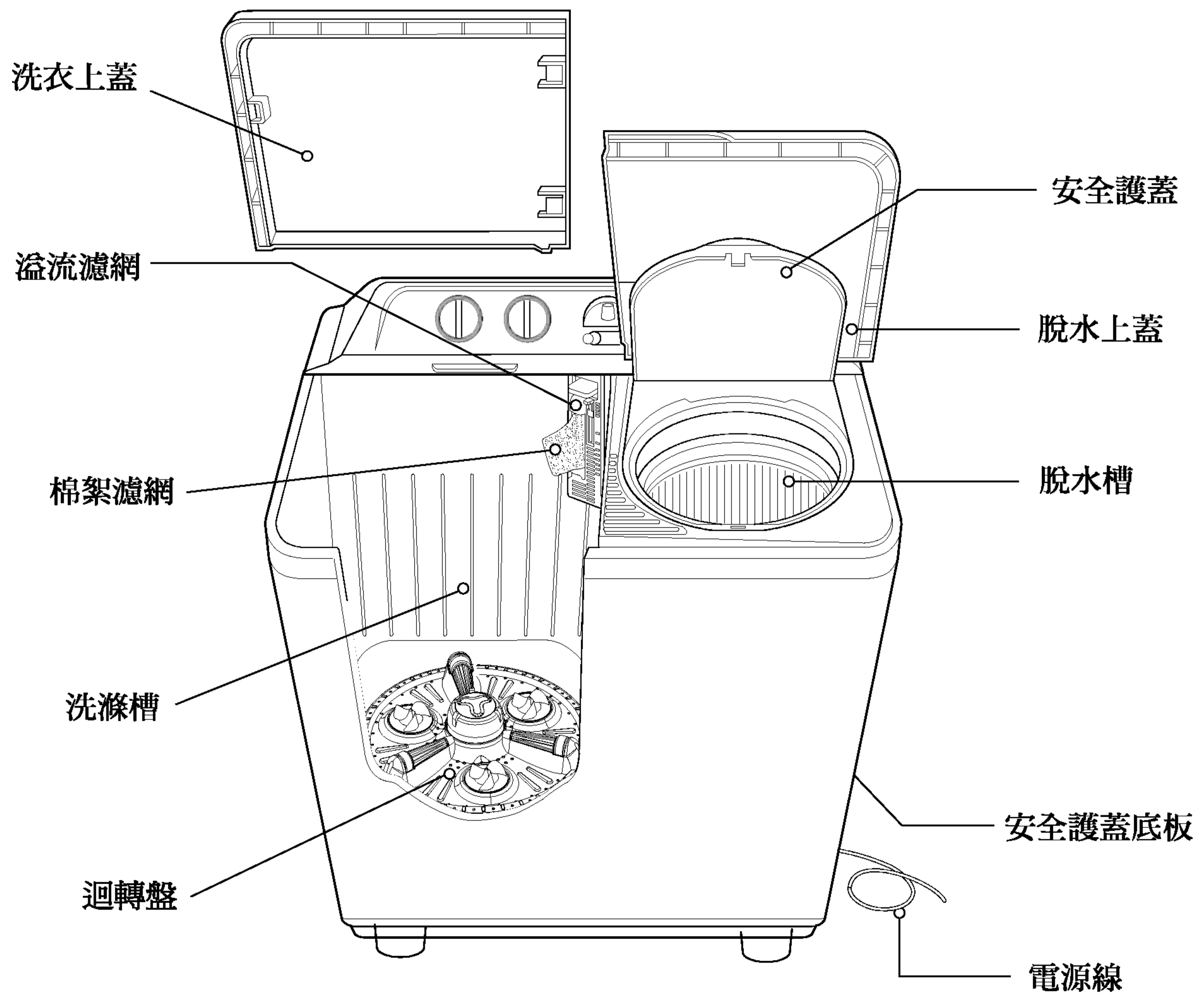

配件

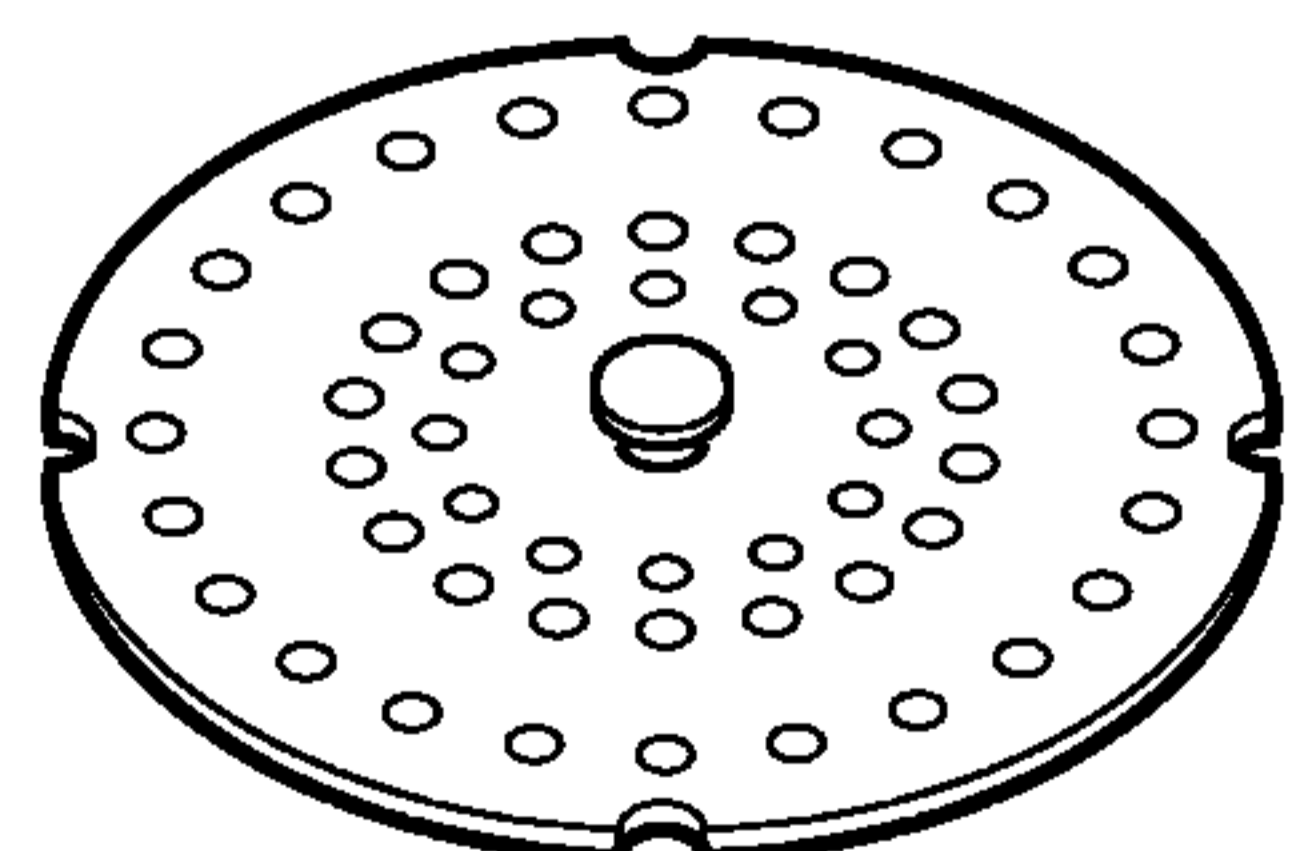

脫水遮蓋

安裝

安裝位置

* 安裝在平穩牢固的地板上。

* 不正確的安裝會造成嚴重的噪音或故障

* 勿安裝或儲放在會雨淋陽光直射或溼氣之處。

* 離牆須10公分以上, 如未離牆10公分
當使用時排水管會破損。

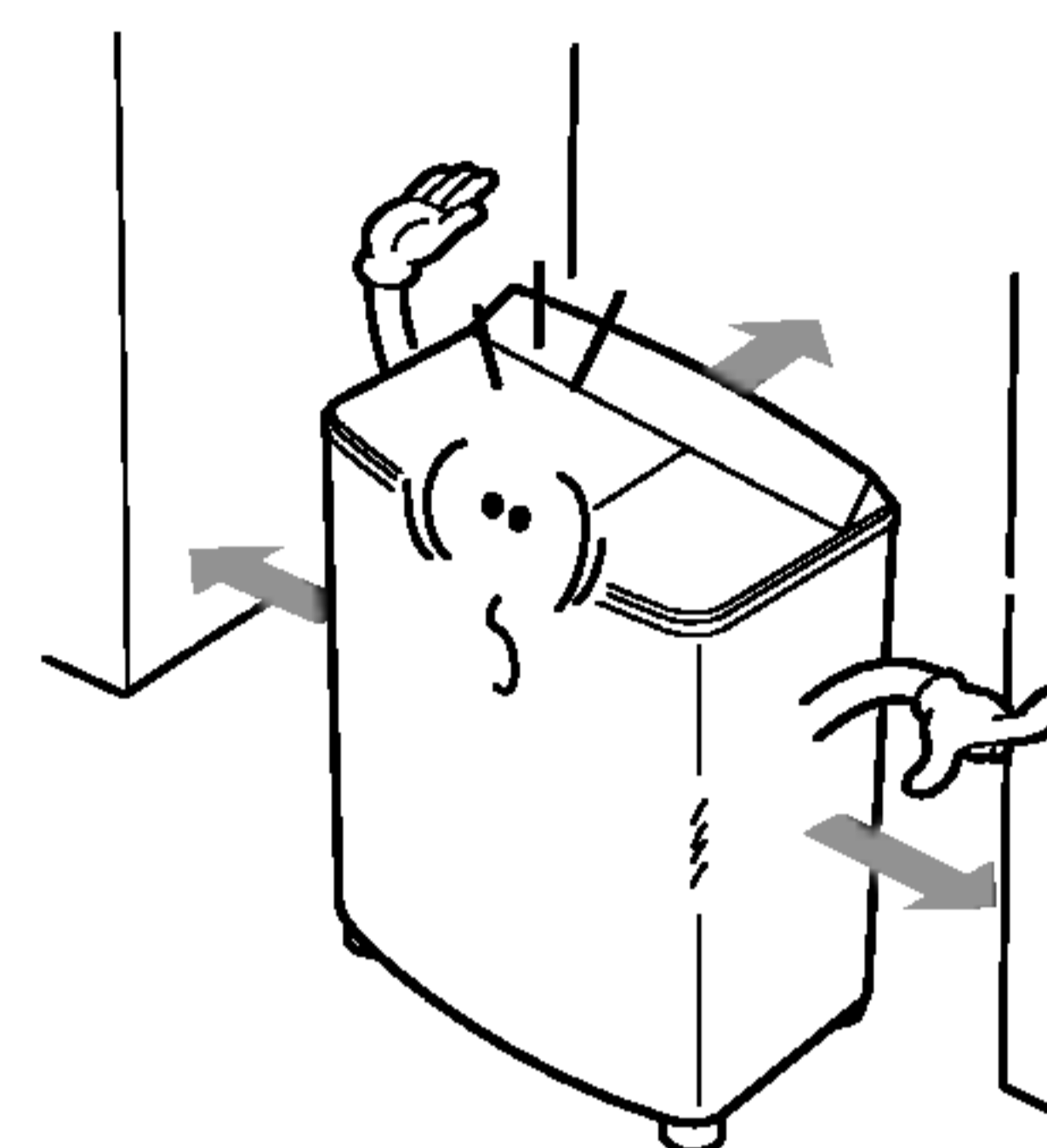
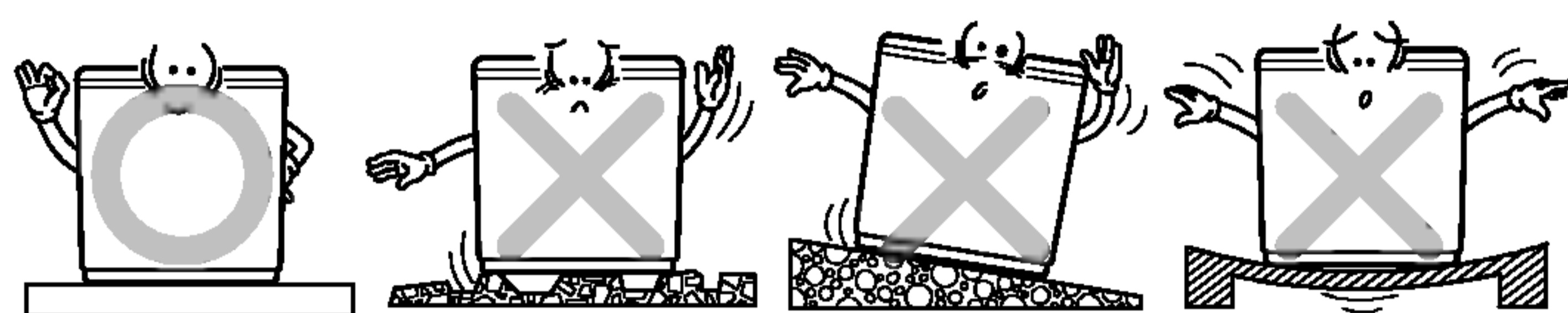

* 安裝在地毯上或其他地方時, 機器底部通氣孔勿阻塞

連接排水管

將排水管連接到洗衣機後面的排水口 將防漏夾推向機體(如下圖示)

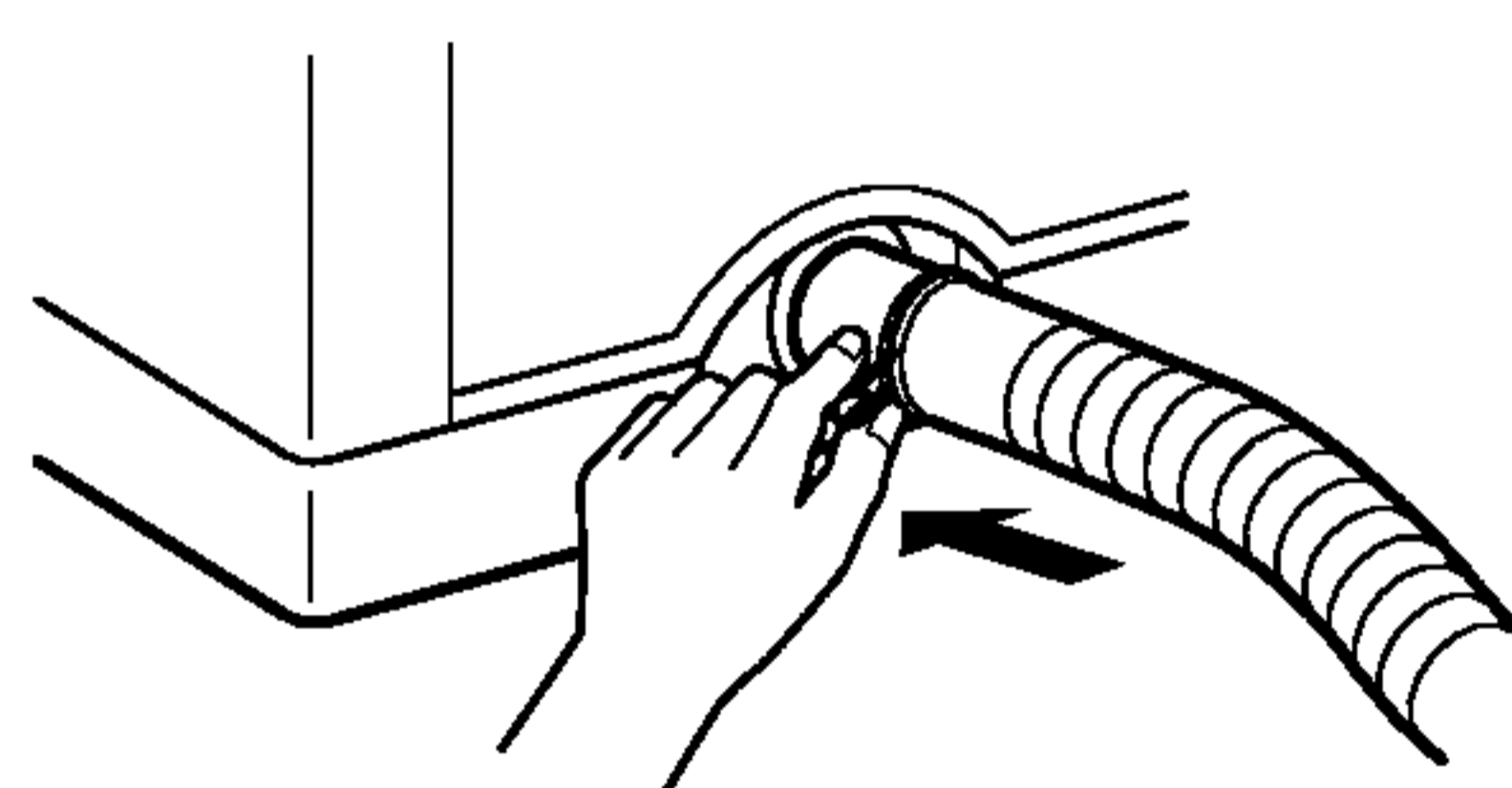
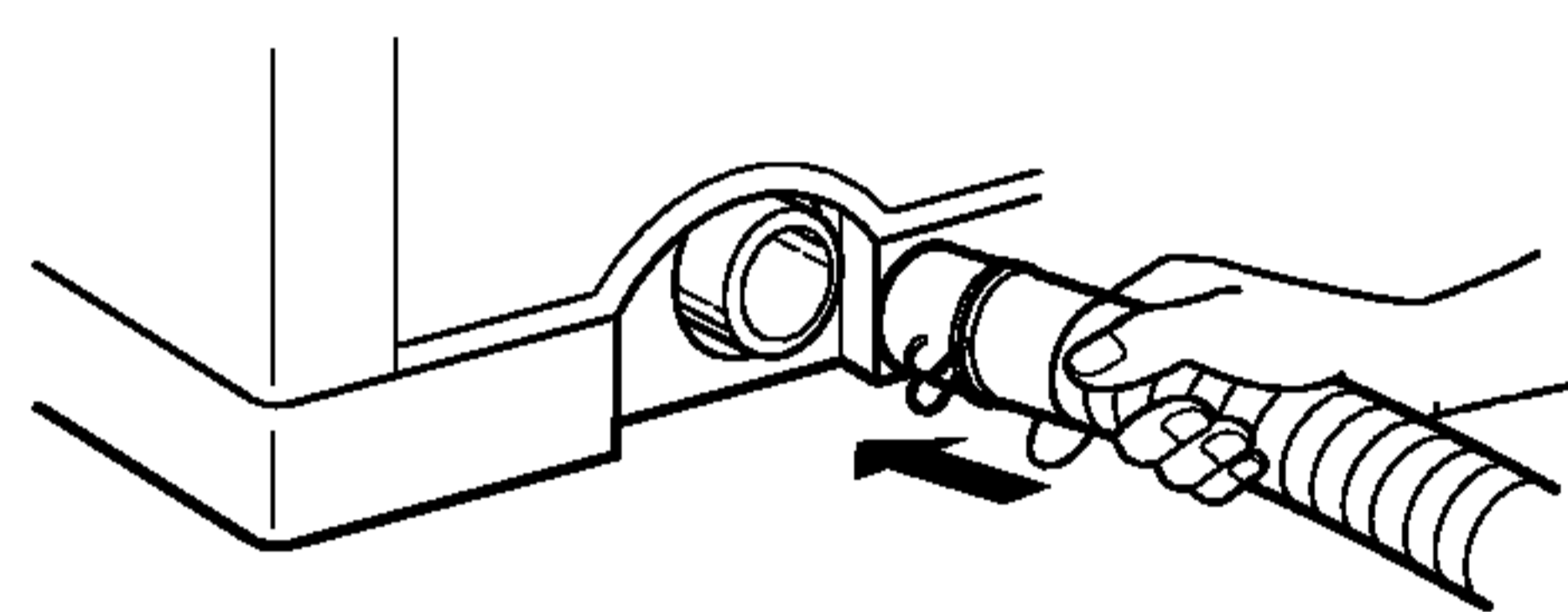

* 注意：

當洗衣機器在運轉的時候, 勿推洗衣機外的排水軟管, 和脫水馬達或移動接觸的組件會磨出孔洞造成漏水現象。

再確認排水管無糾結情況, 避免對排水阻礙。

排水管高度必須比機體低以利正確完全地完成排水。

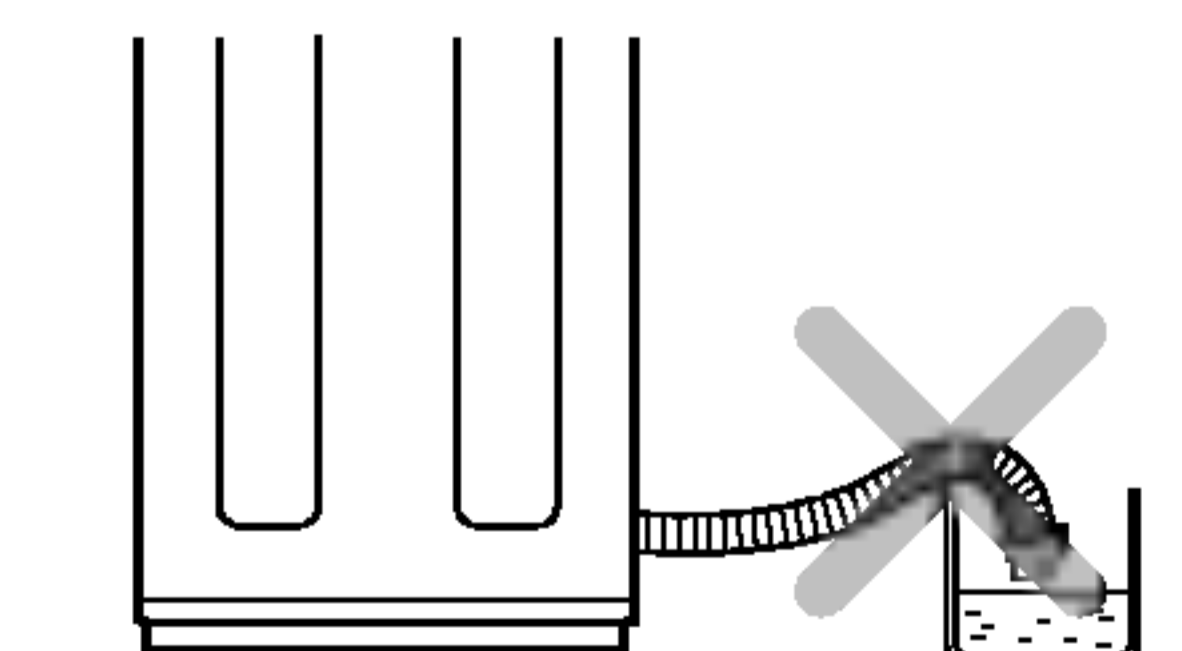
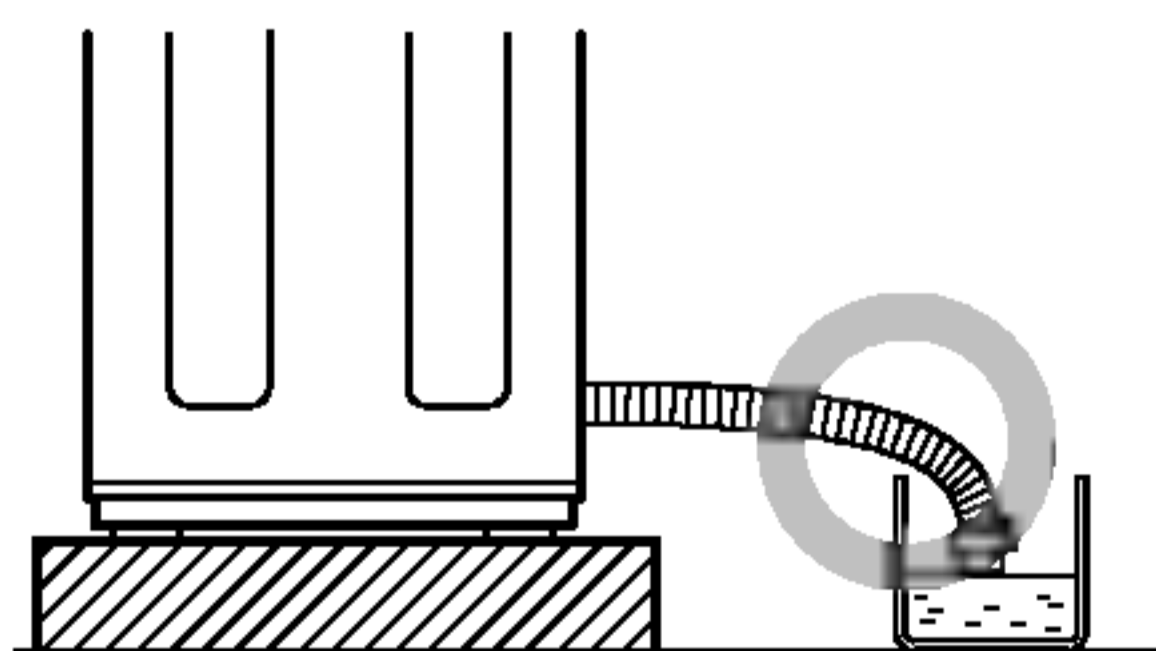
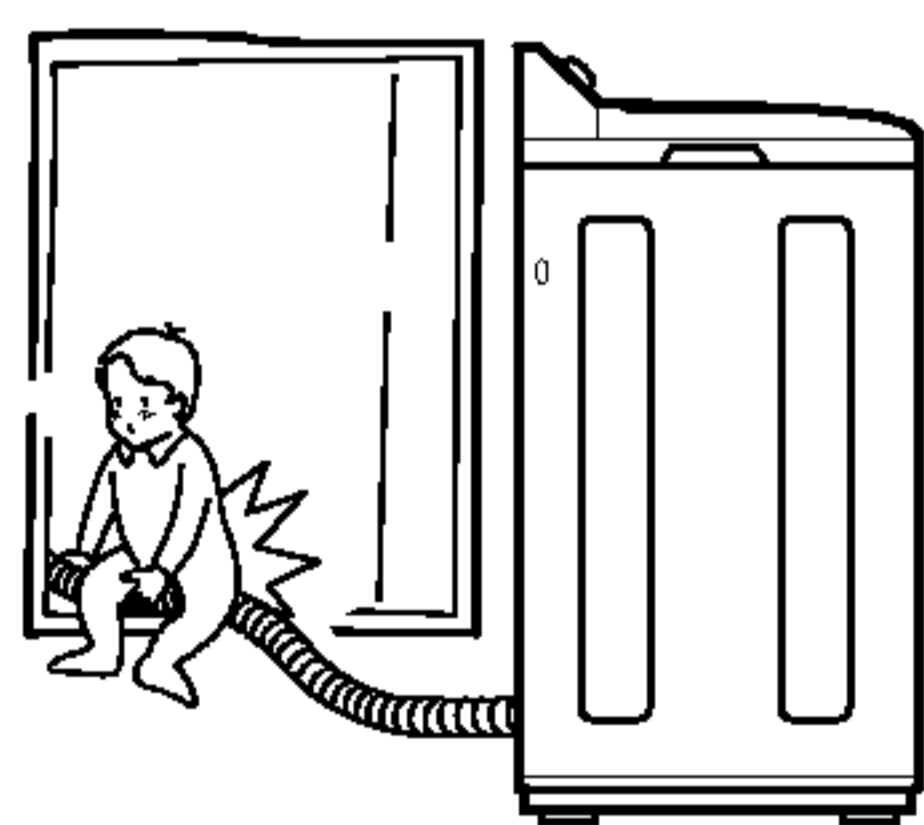

安裝

地線接法

正確接地線可預防機器漏電時觸電危險。

地線在機器背部，接到鐵質水管上，如水管是塑膠材質接地線將失效。

絕勿將地線接到瓦斯管電話線避雷器上

* 警告電插頭是兩片式必須接地

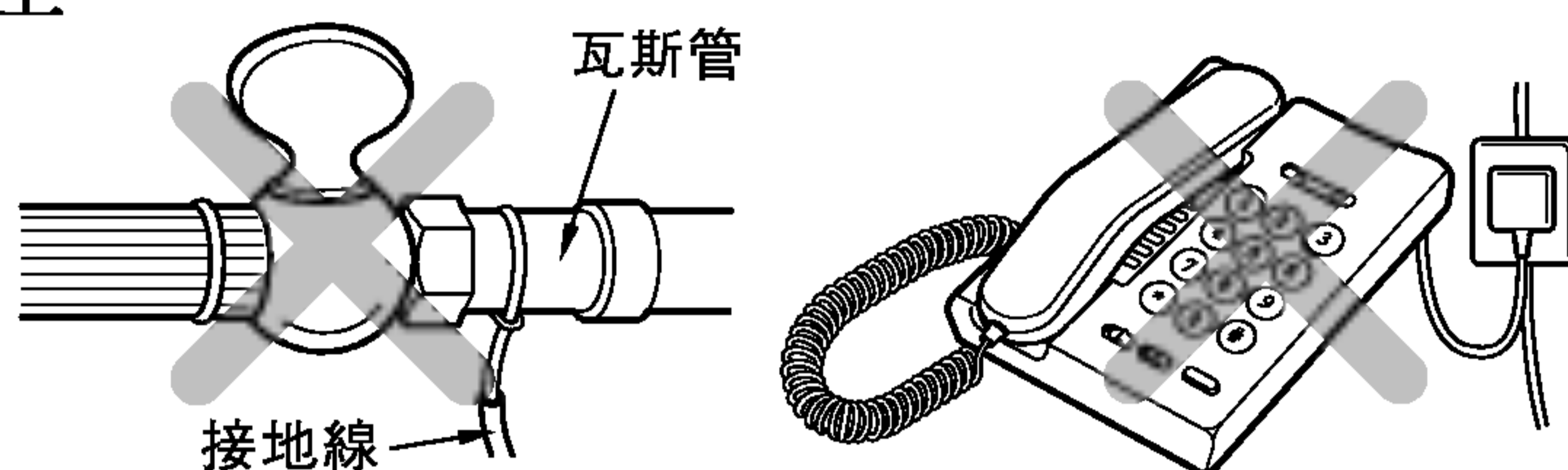

其他地線接法

例一)
將地線接到接地銅板
然後埋到地下75公分
以下的深度

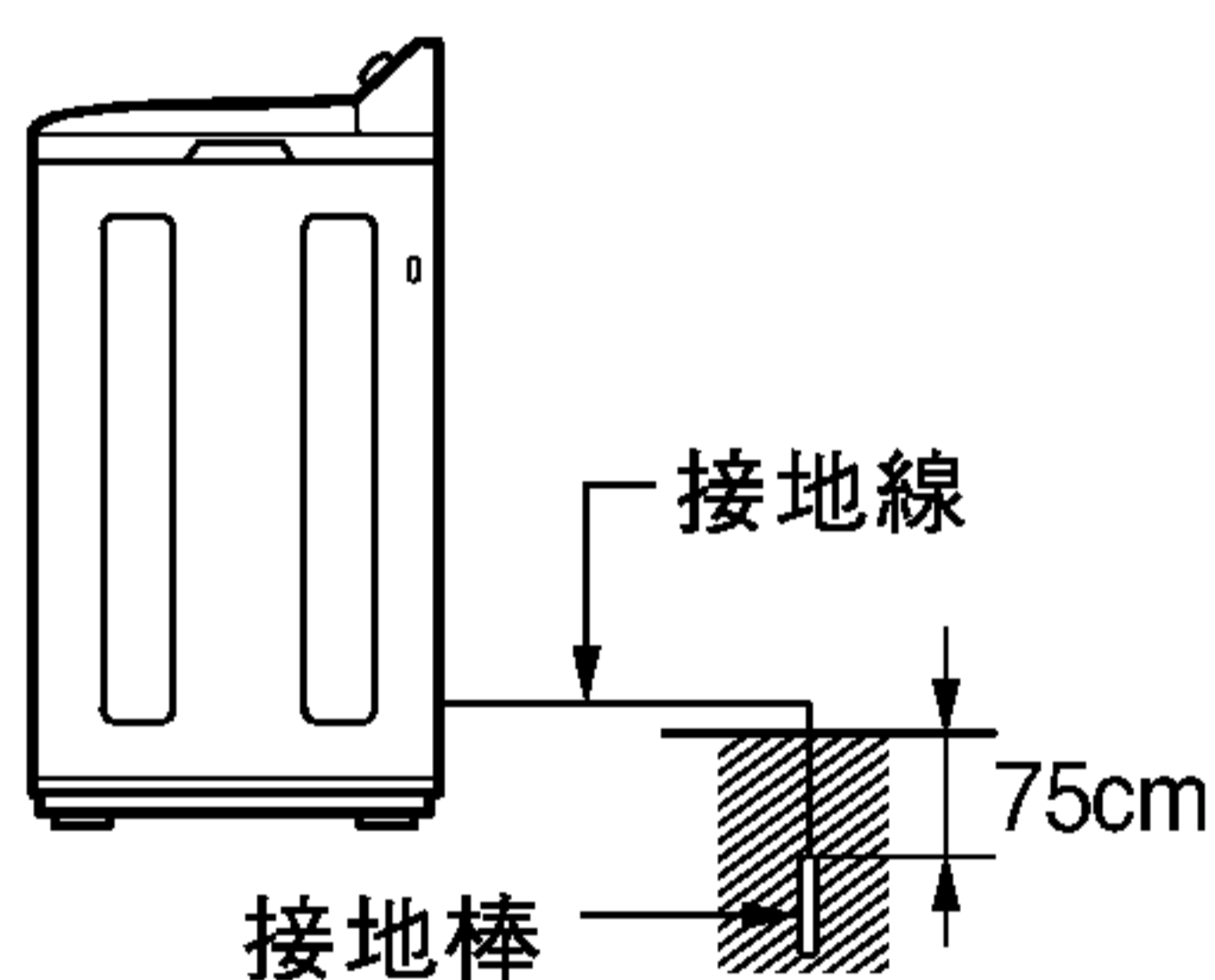

例二)
接到電插座的接地線

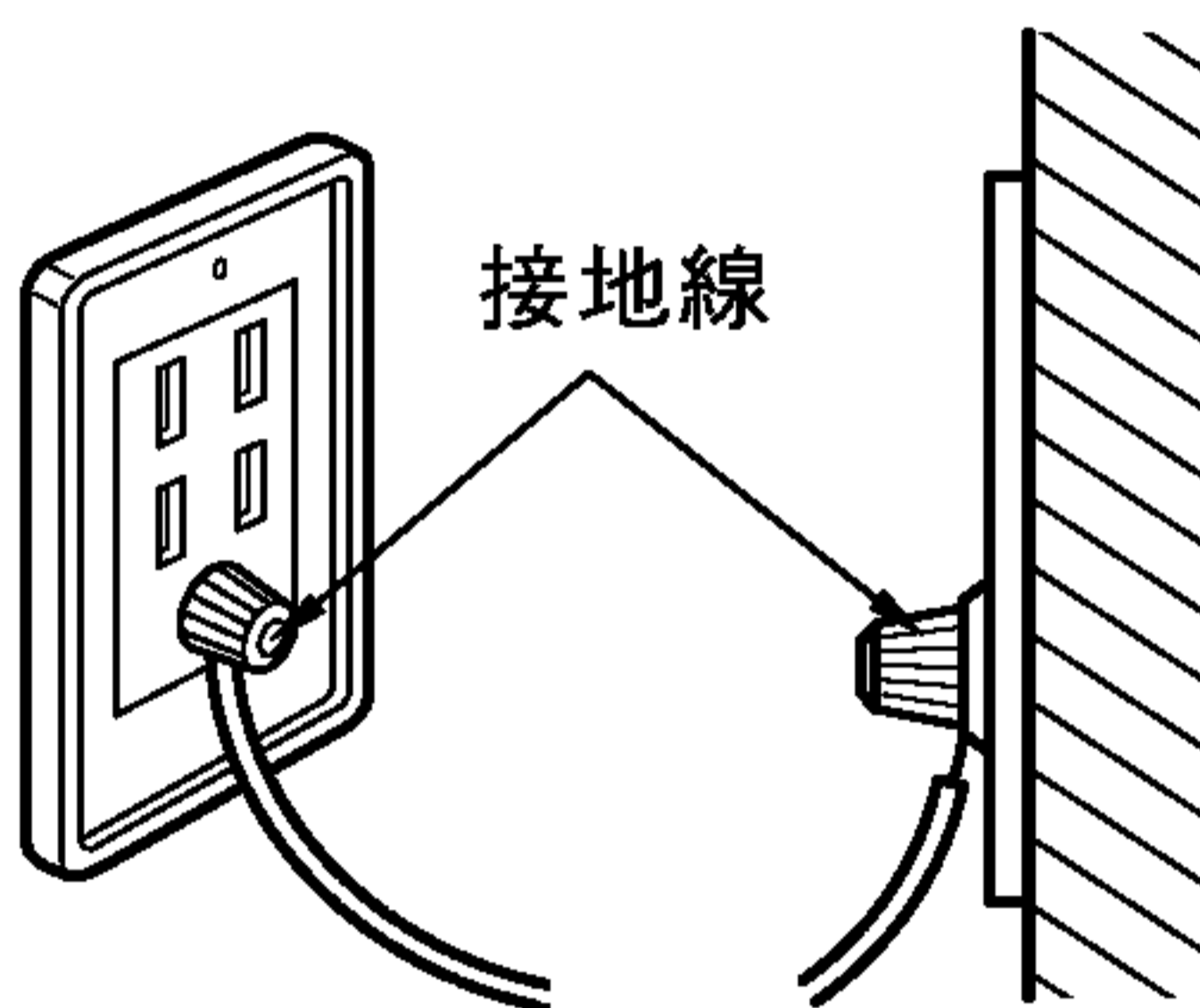

例三)
無法接接地線之處，
插座須接短路斷電器
(15 mA 操作時, 7.5 mA 待機時)

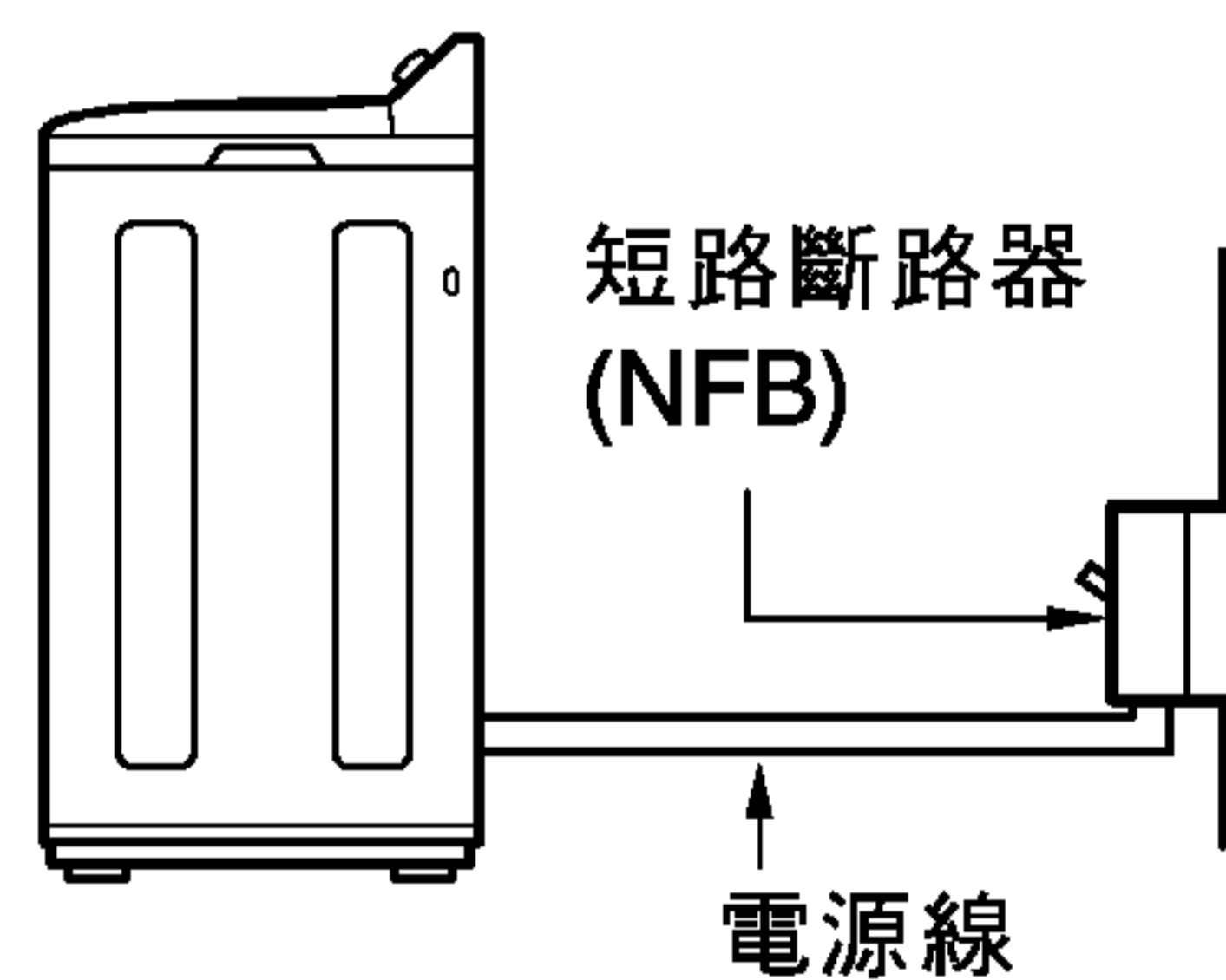

接電源線：

將電源插頭插進插座

插電源之前先檢查插座電壓是否和機器規格銘牌所標示電壓相符

機器需安裝定位再插上電源

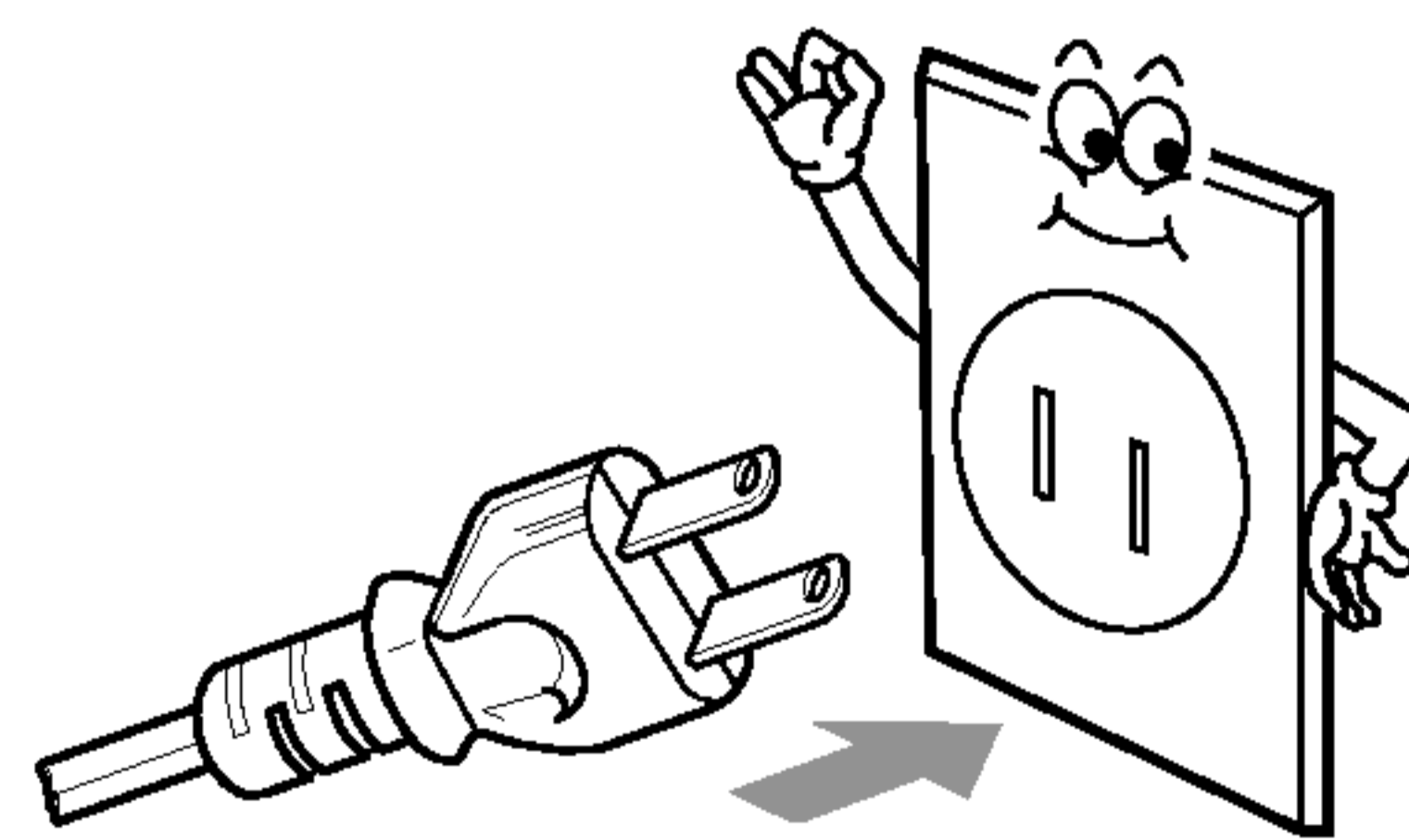

洗衣前準備事項

準備事項

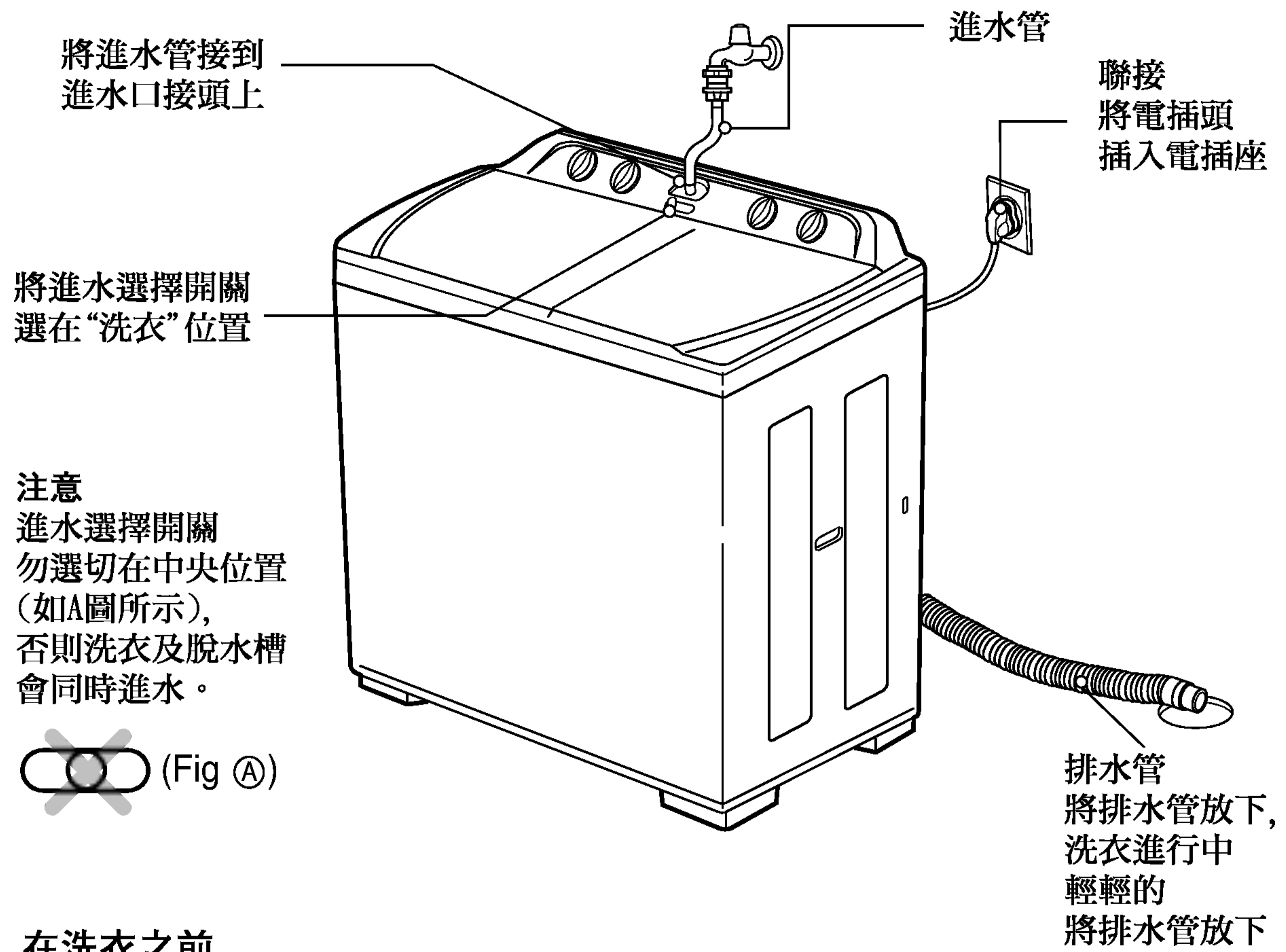

在洗衣之前

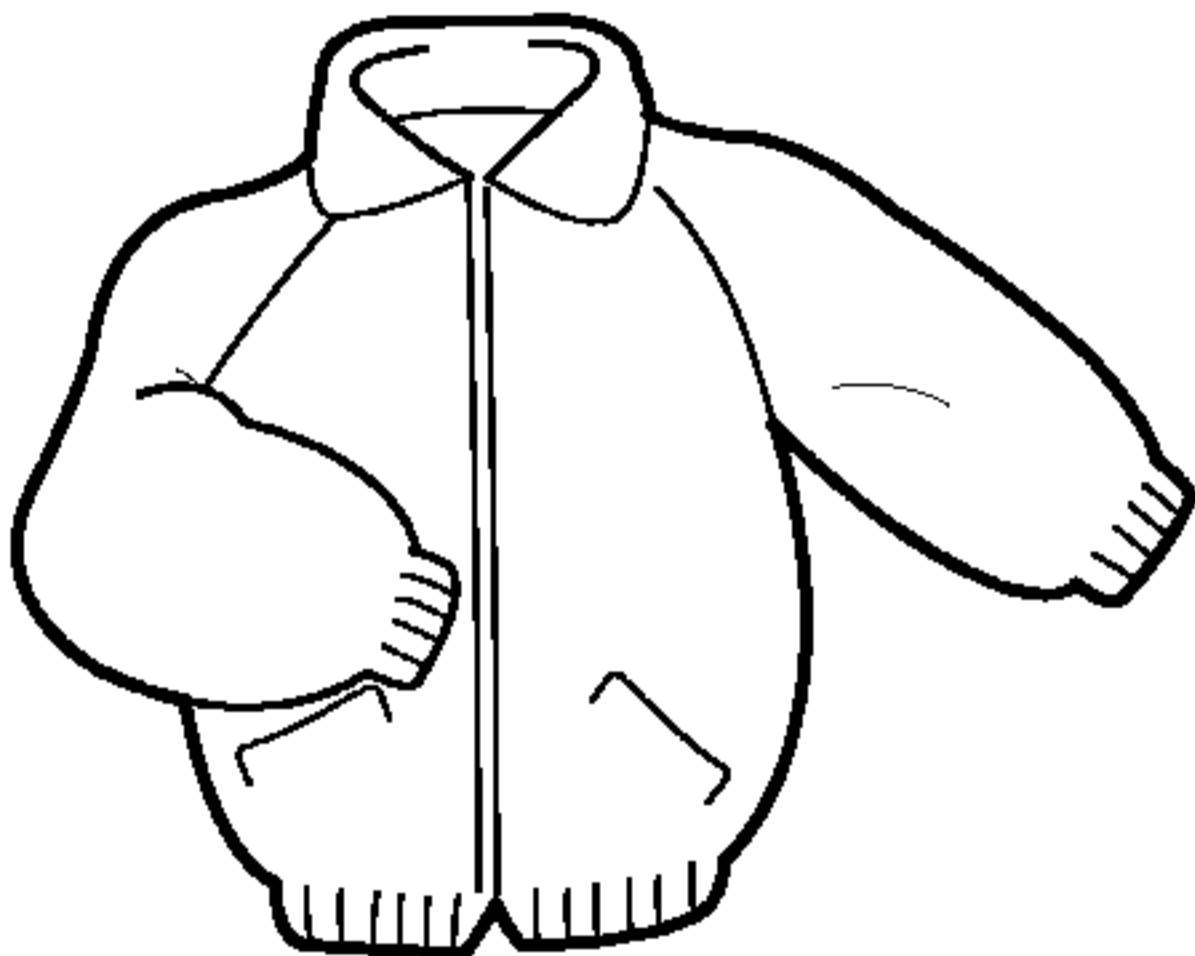
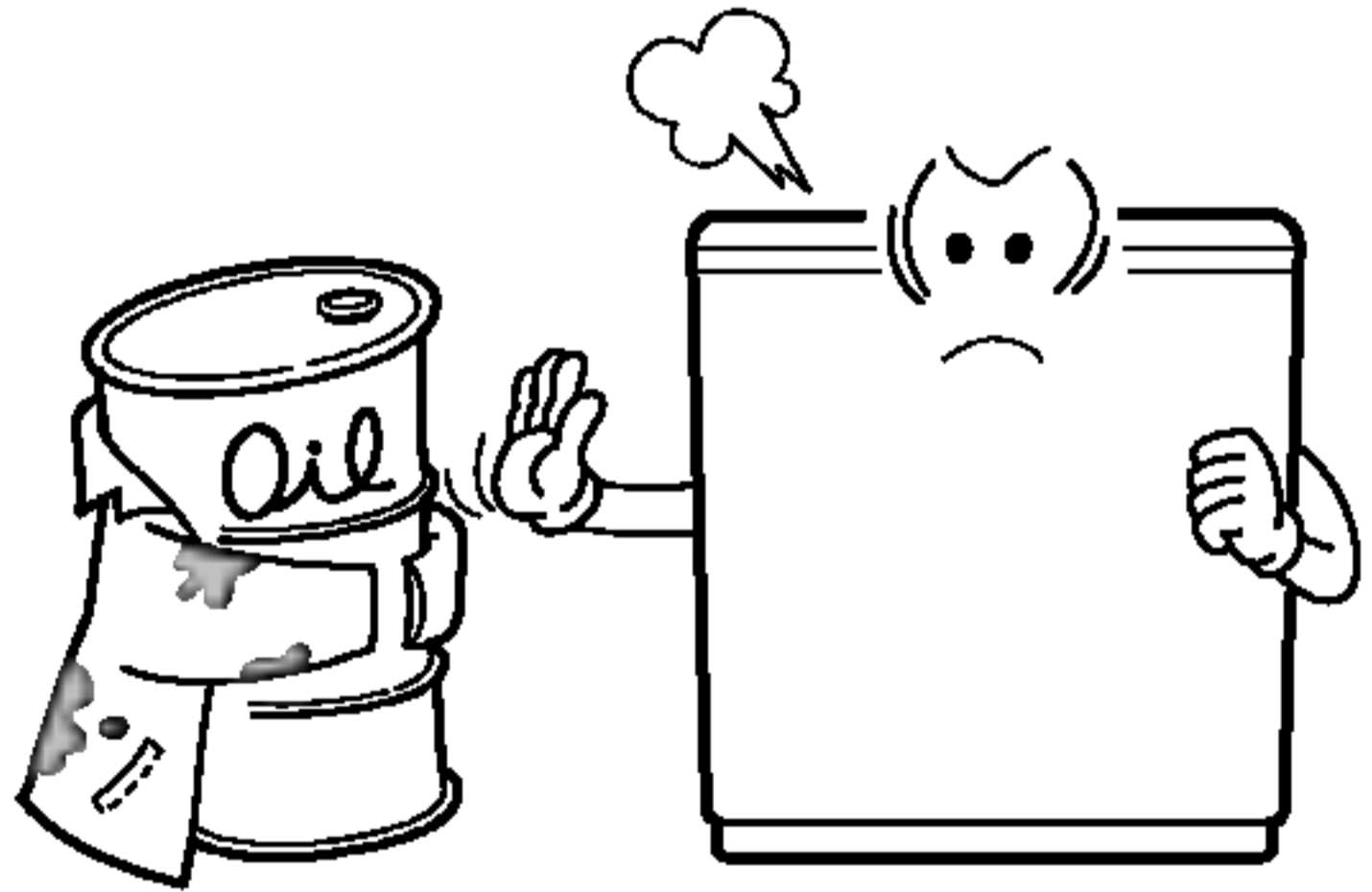
<p>1. 檢查要洗衣物上的洗衣說明標籤。</p> 	<p>2. 將衣服口袋的任何物品取出, 口袋裡的東西會損害衣服及洗衣機 (會造成排水管的阻塞)。</p> 	<p>3. 將會褪色及油汙衣物分開。</p> 
---	---	--

洗衣方法

在洗衣之前

1. 將洗衣選擇開關切到“洗衣”位置。

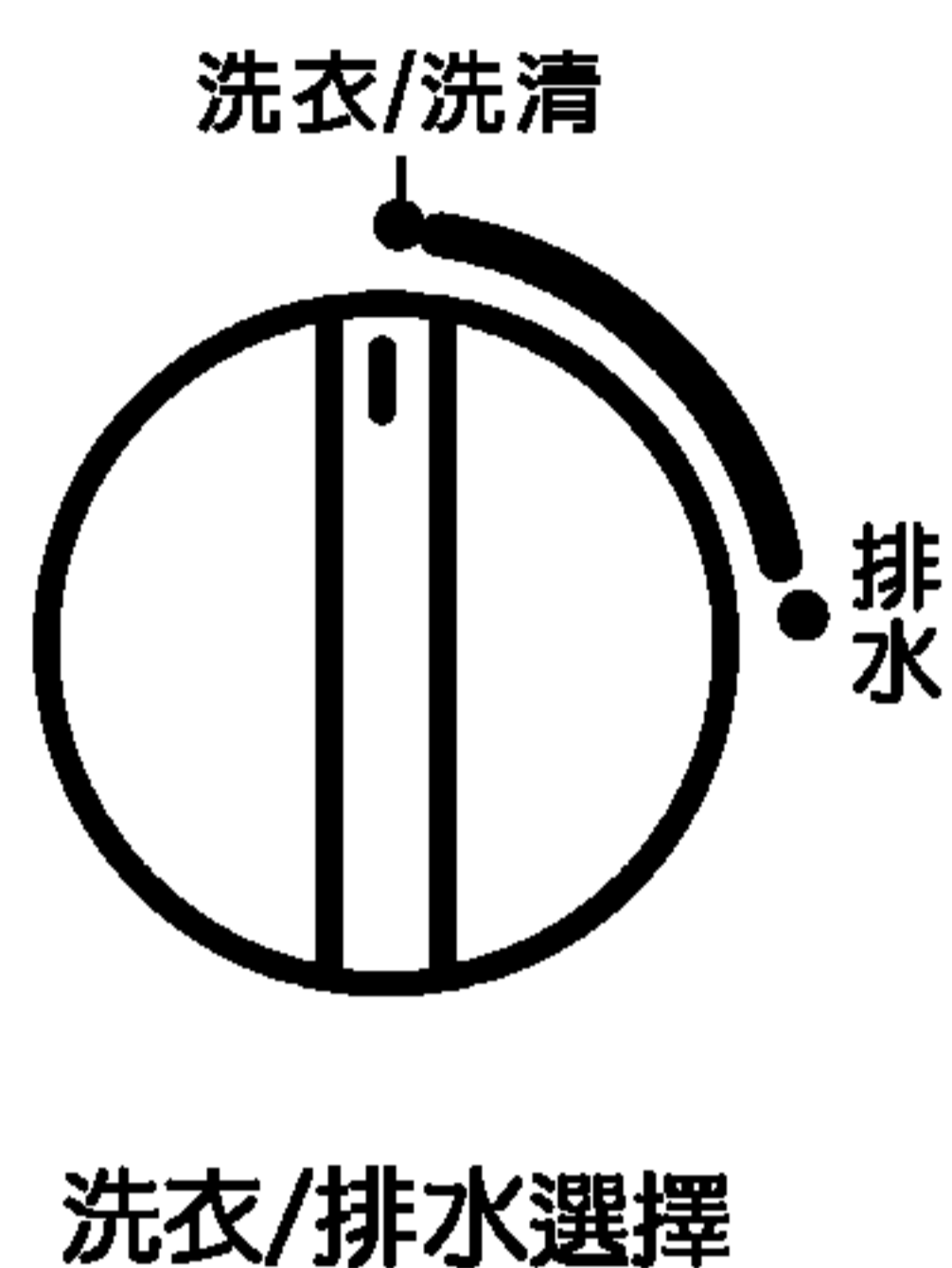

2. 將進水選擇選在“洗衣”位置



3. 開啓水龍頭將洗衣槽裝到所要的水位

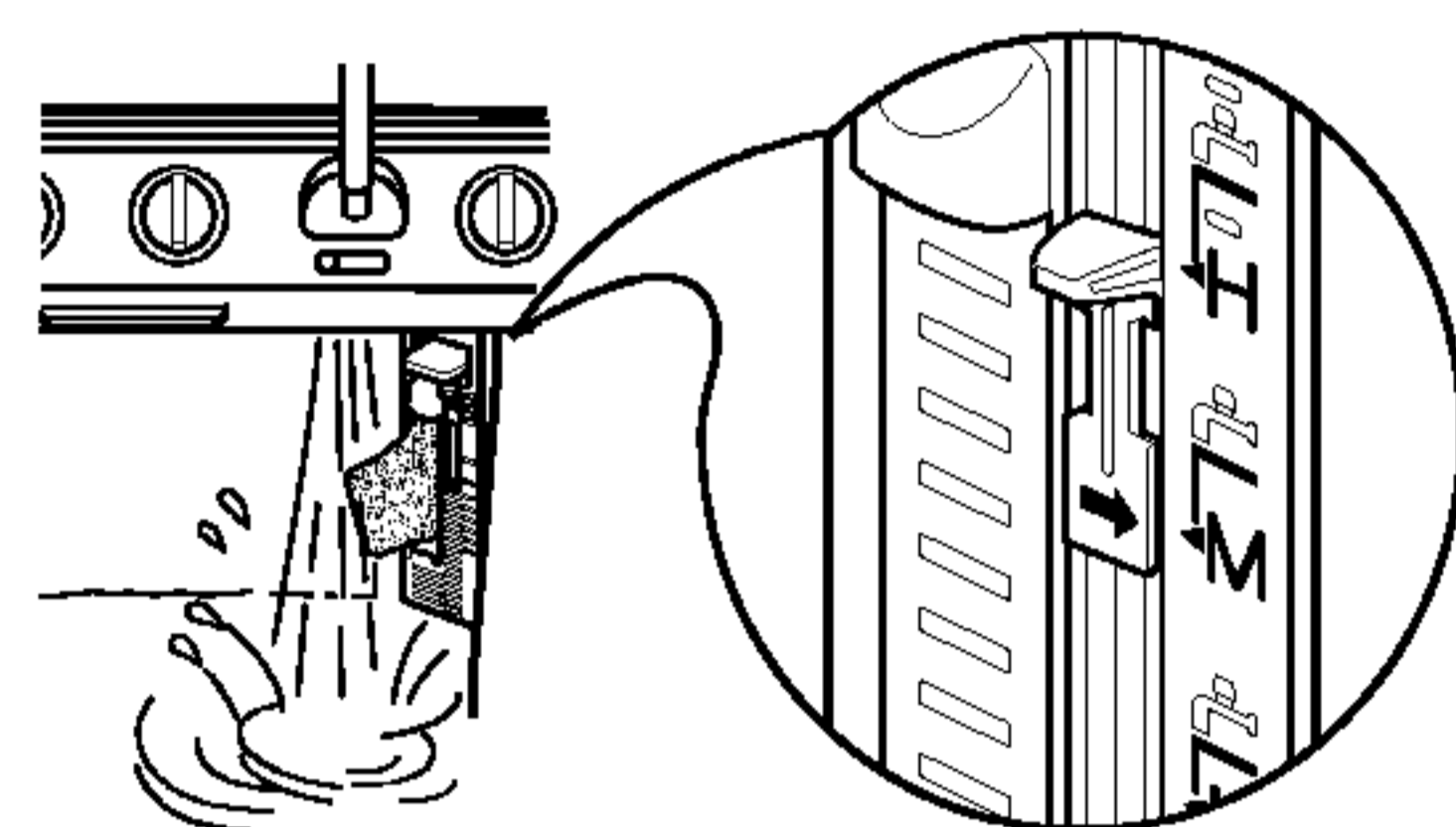

4. 將衣物及適當的清潔劑放入洗桶之內。
此時，並將水加到所要的水位。

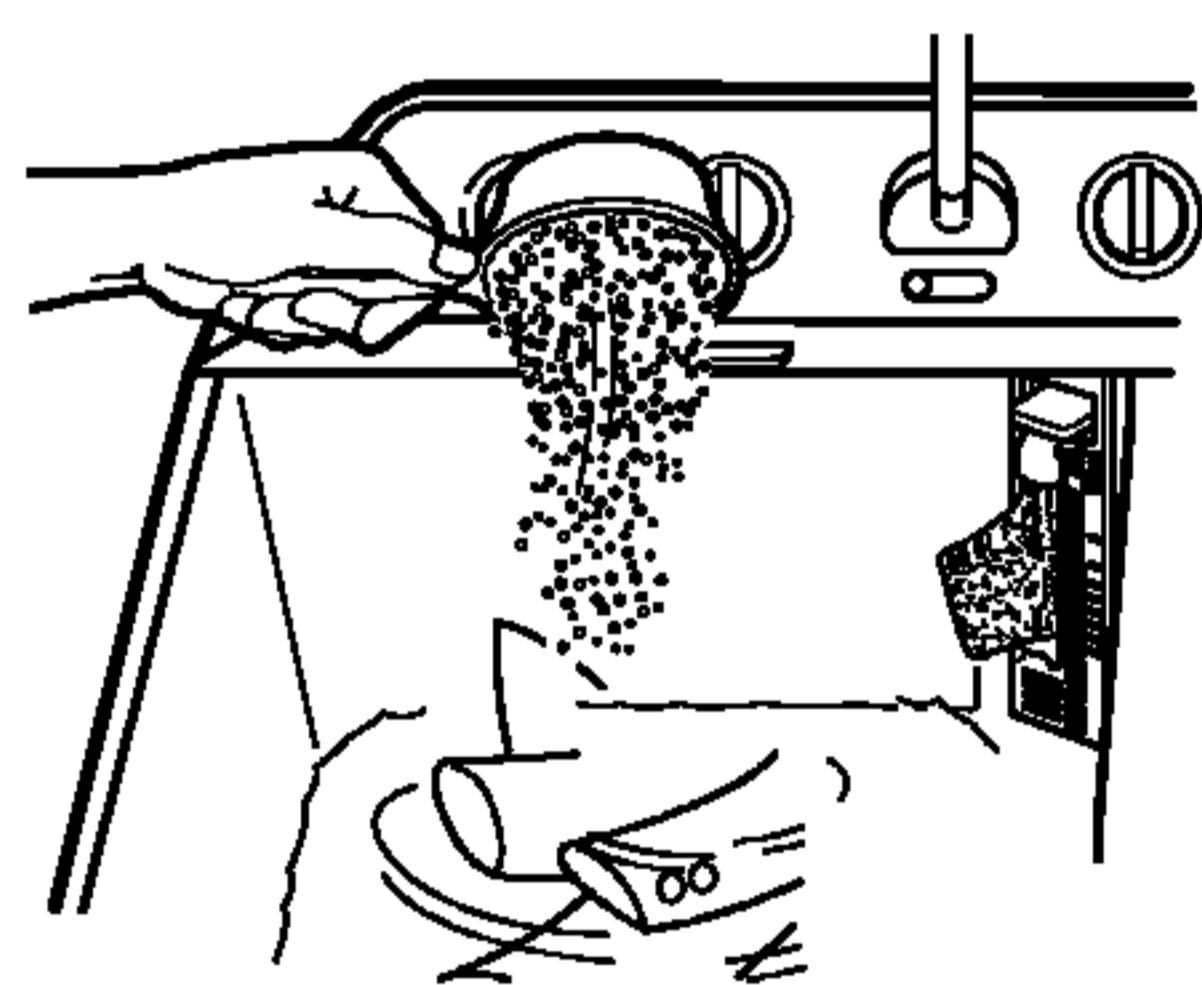

參考第12頁表2

5. 依衣物數量及髒污程度將水流變換開關選擇到“柔和”“標準”“強勁”之一位置

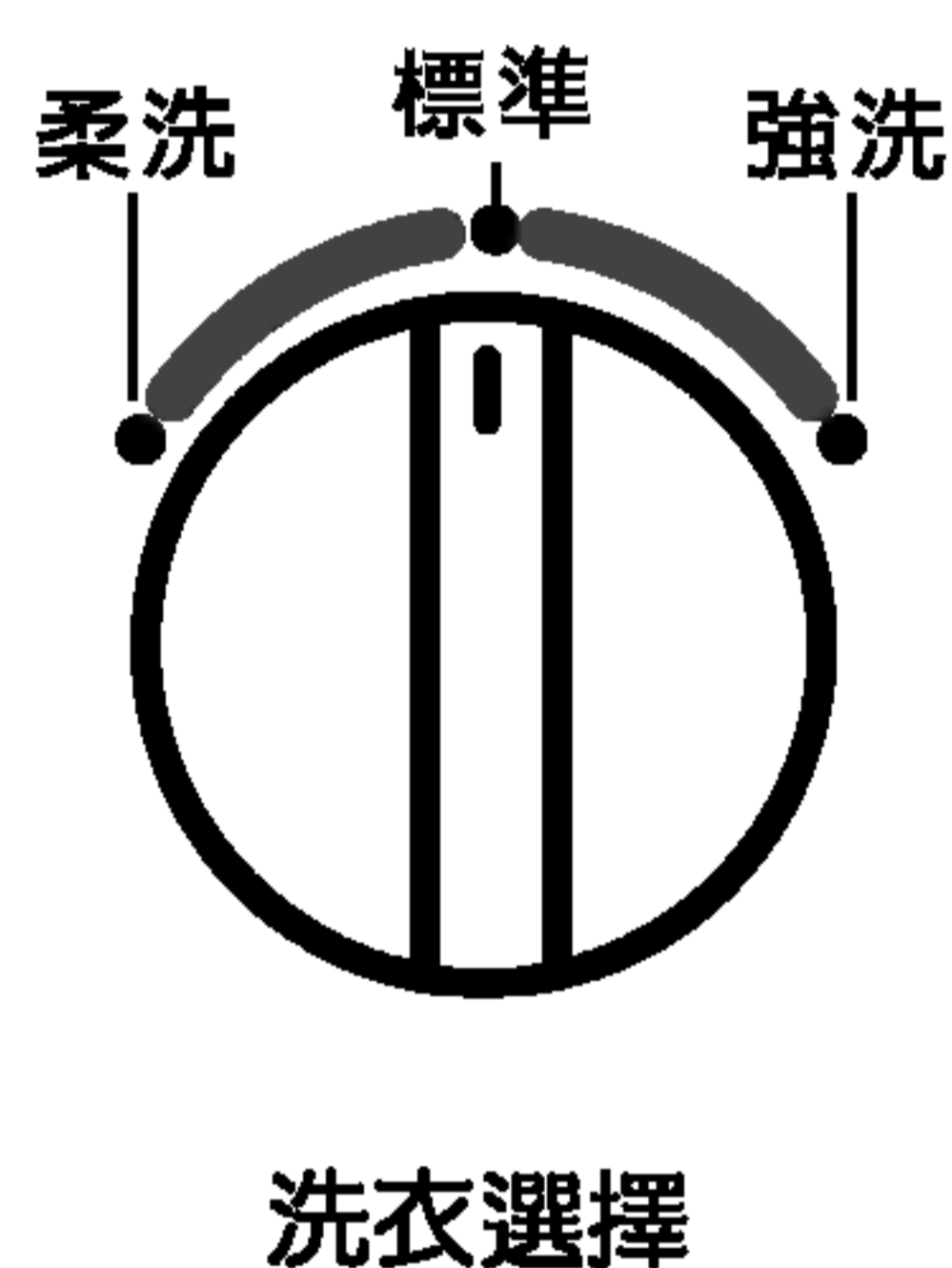

*參考第12頁表2

6. 設定所要的洗衣時間。

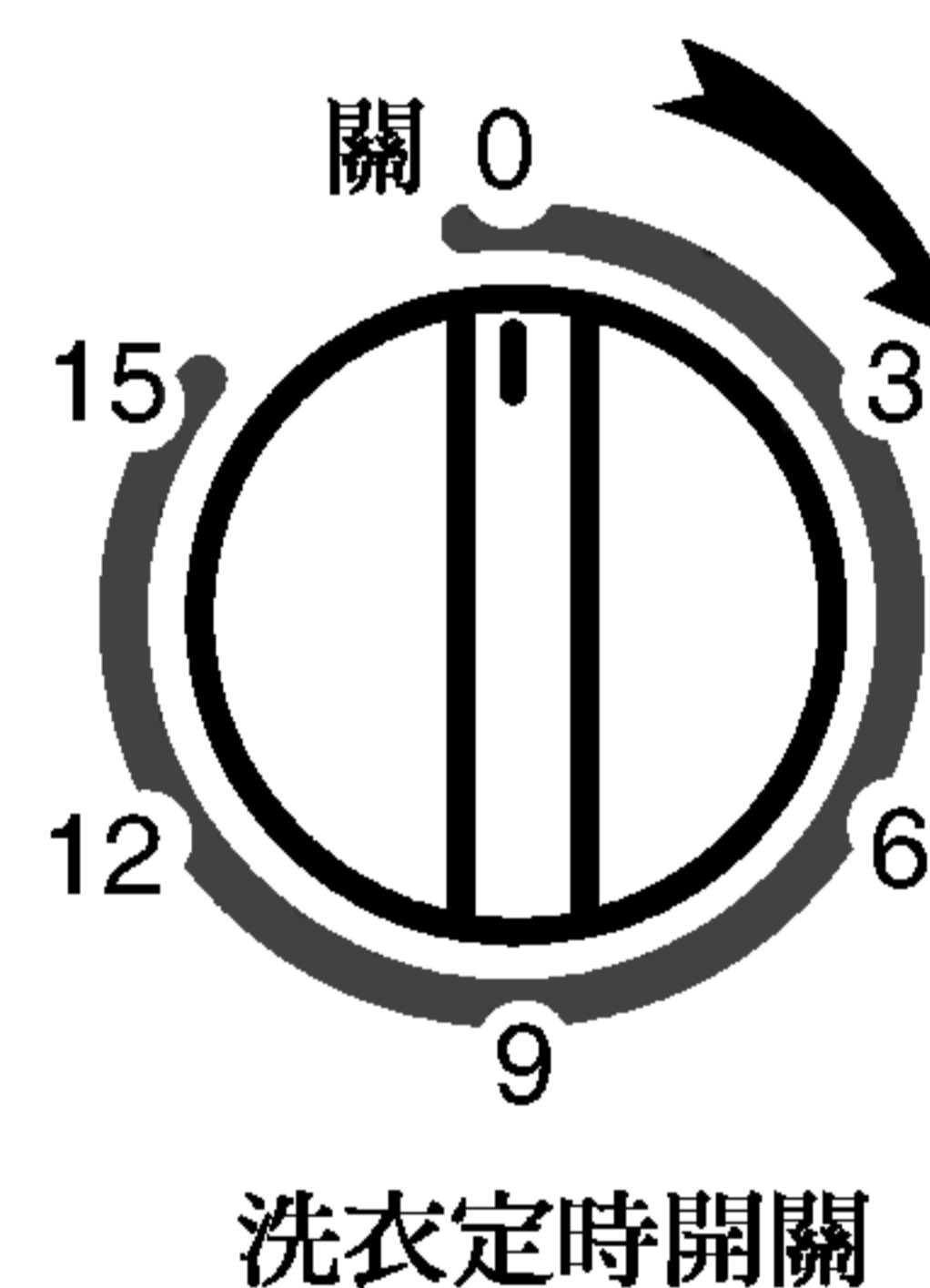

參考第12頁表2如何選擇適當的洗衣時間。

7. 當洗衣完成時，將洗衣選擇開關選擇到“排水”位置將水排出。

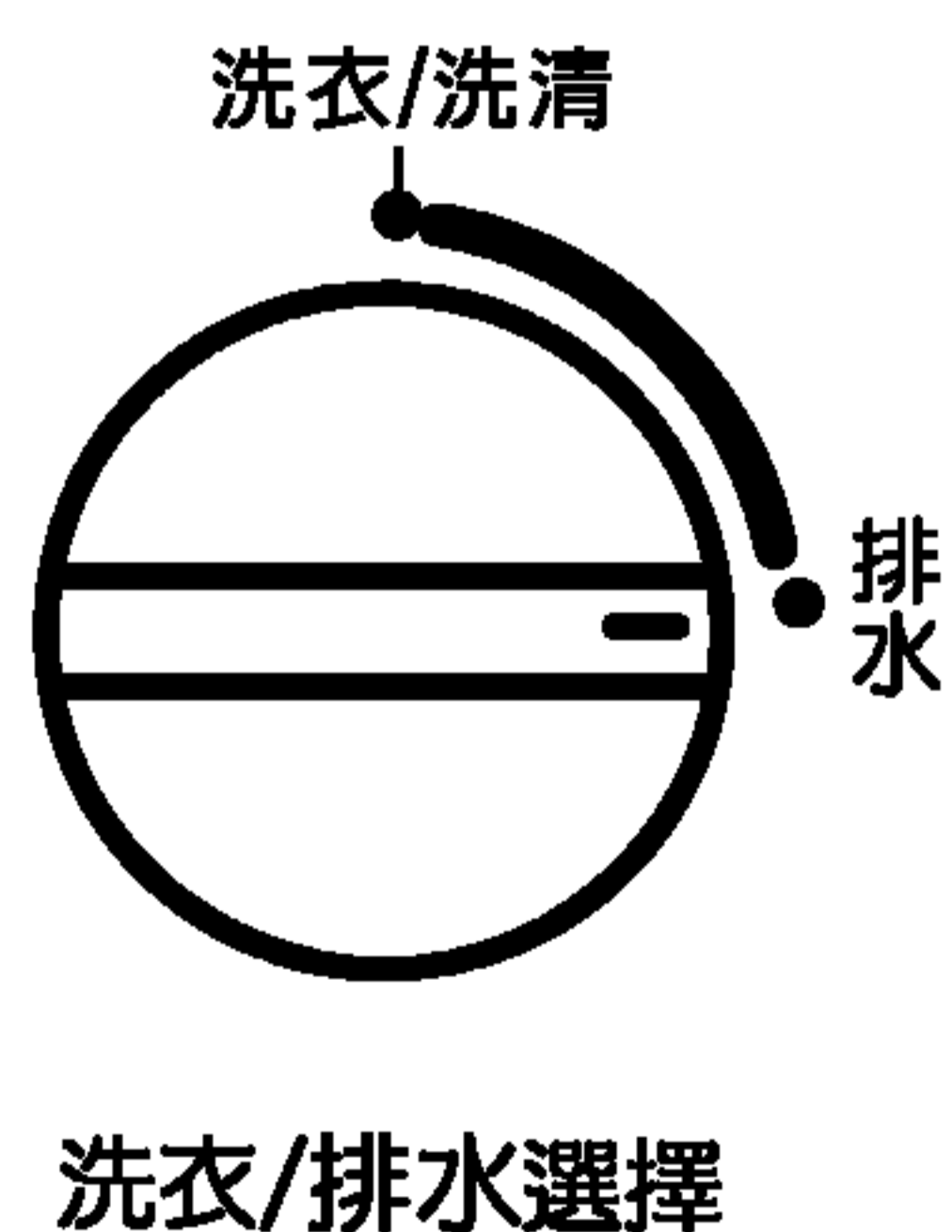

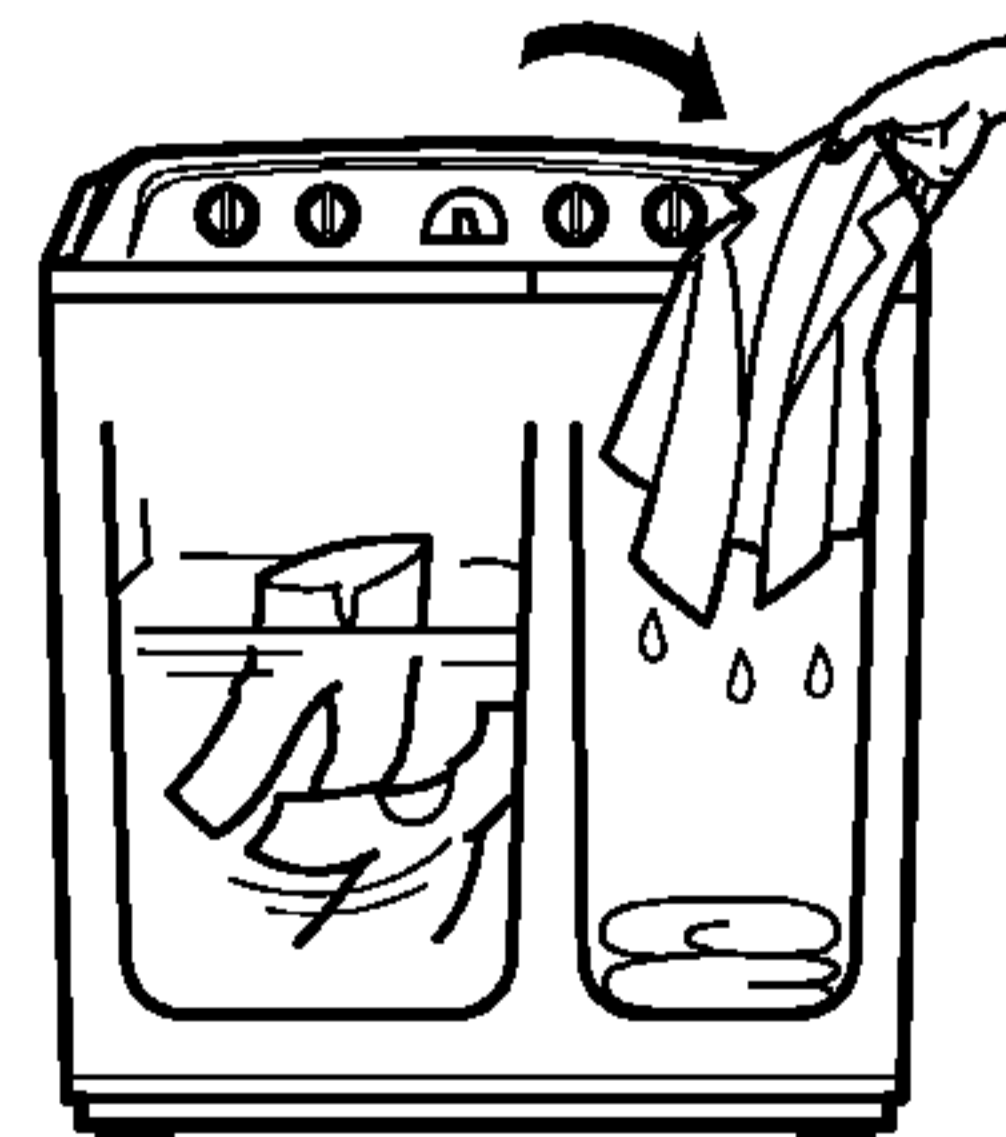

8. 在脫水槽內脫水將衣物放入脫水槽內，輕輕將衣物向下壓將脫水押板平放到衣物上轉動脫水定時器設定所需要的脫水時間。



洗清方法

* 洗清前脫水

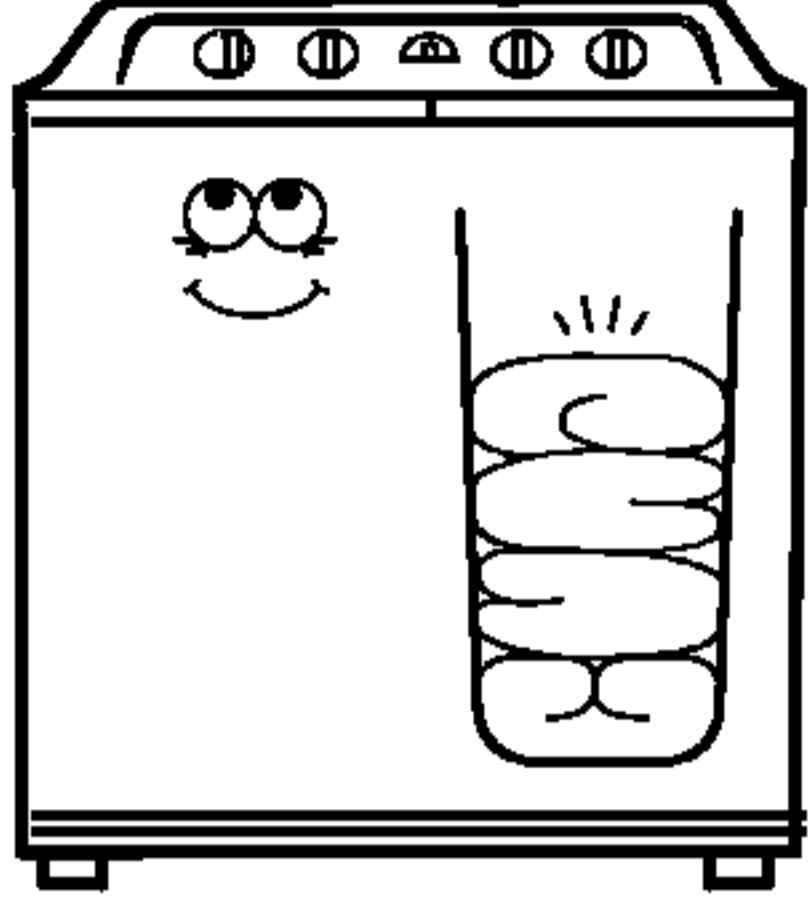
洗清前脫水會脫掉衣物中的肥皂泡沫改善洗清效果

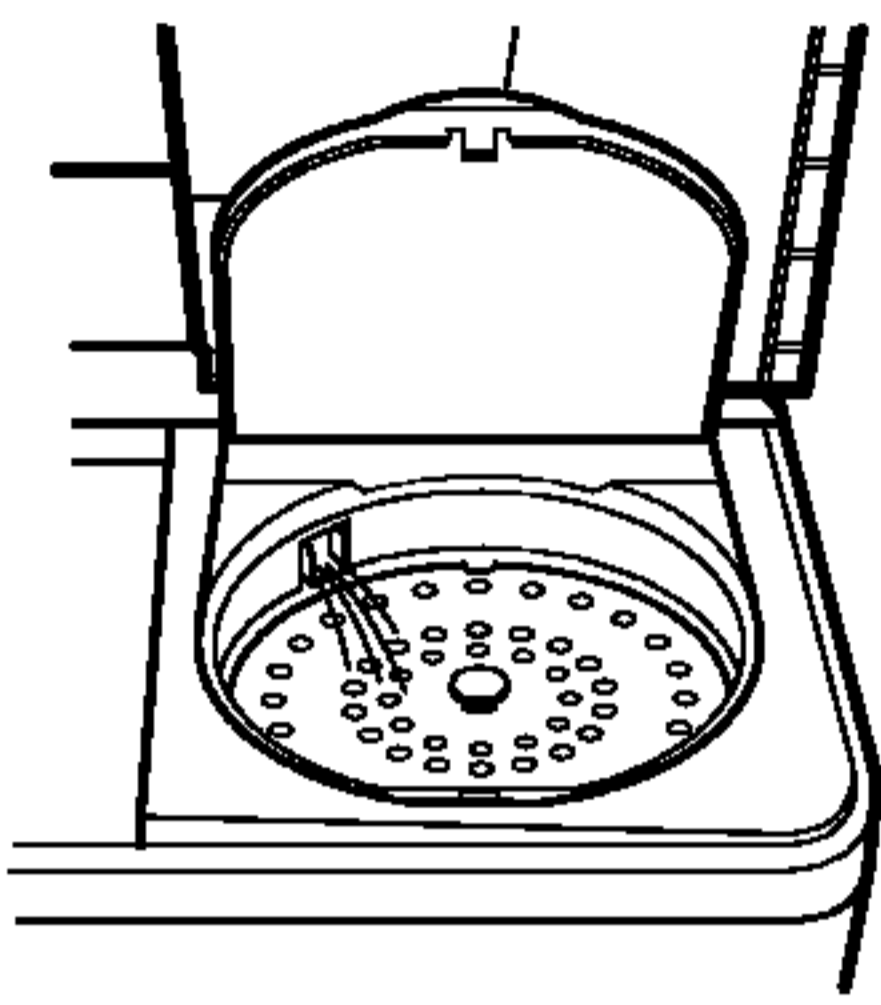
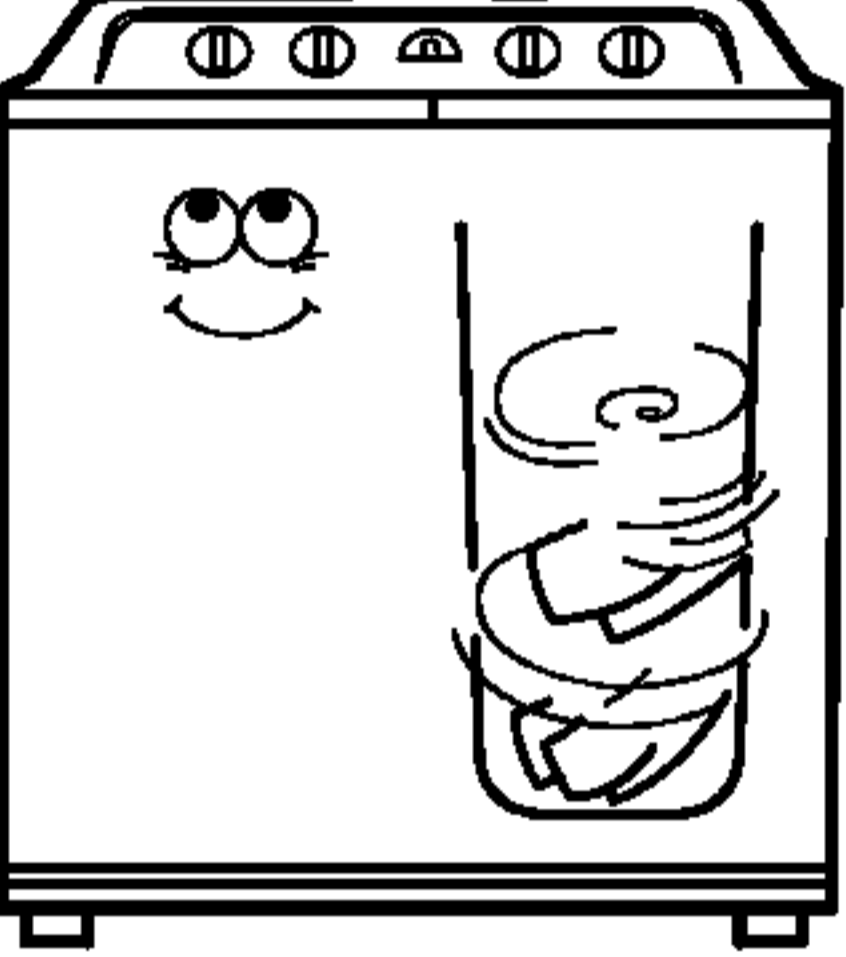
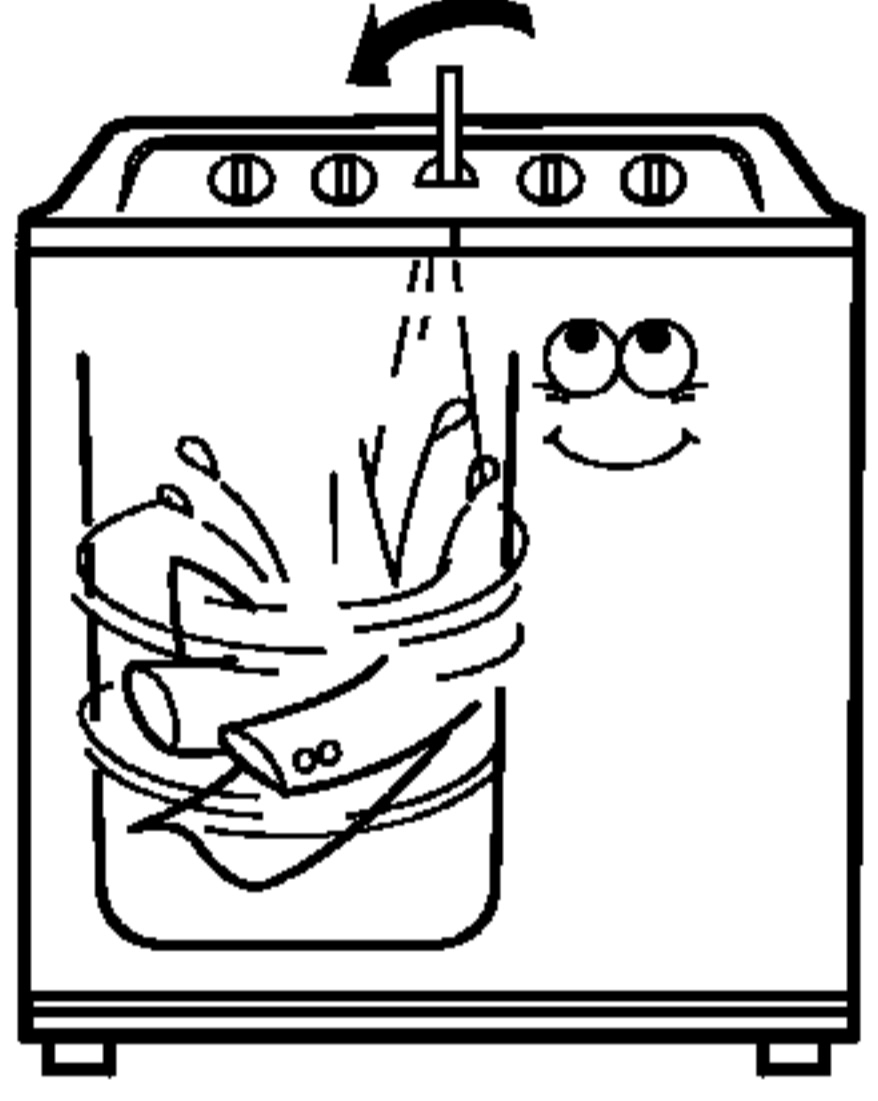
<p>1. 將衣物平穩放入脫水槽內 並將脫水押板平放到脫水槽上。</p> 	<p>2. 將進水選擇開關 選擇到“脫水”位置。</p>  <p style="text-align: center;">汙水選擇</p>	<p>3. 4. 讓適當的水進入， 然後關掉水龍頭 將安全護蓋關妥， 蓋妥脫水上蓋。</p> 
<p>5. 設定所需要的脫水時間。</p> 	<p>6. 脫水後，將衣物取出放到洗衣槽內。</p> 	

經濟洗清

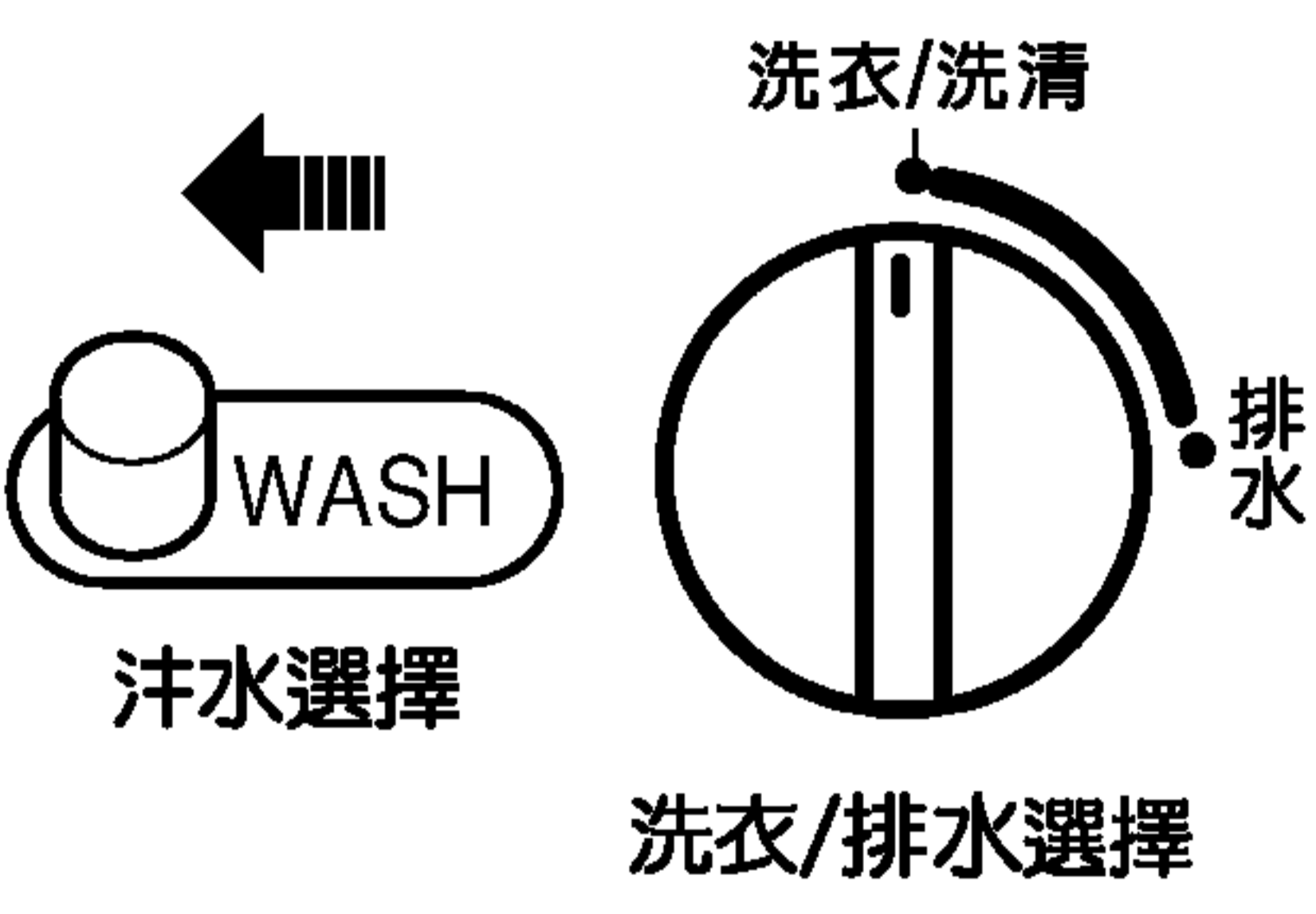
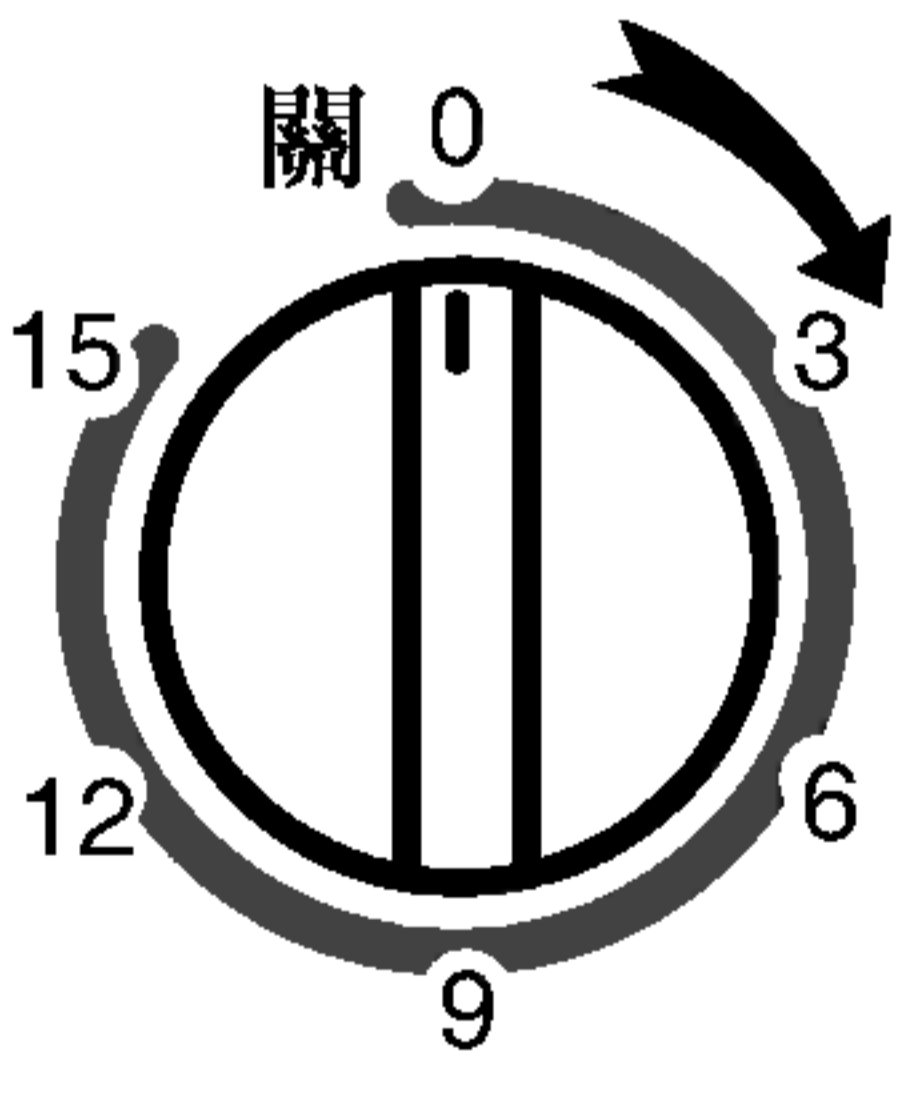
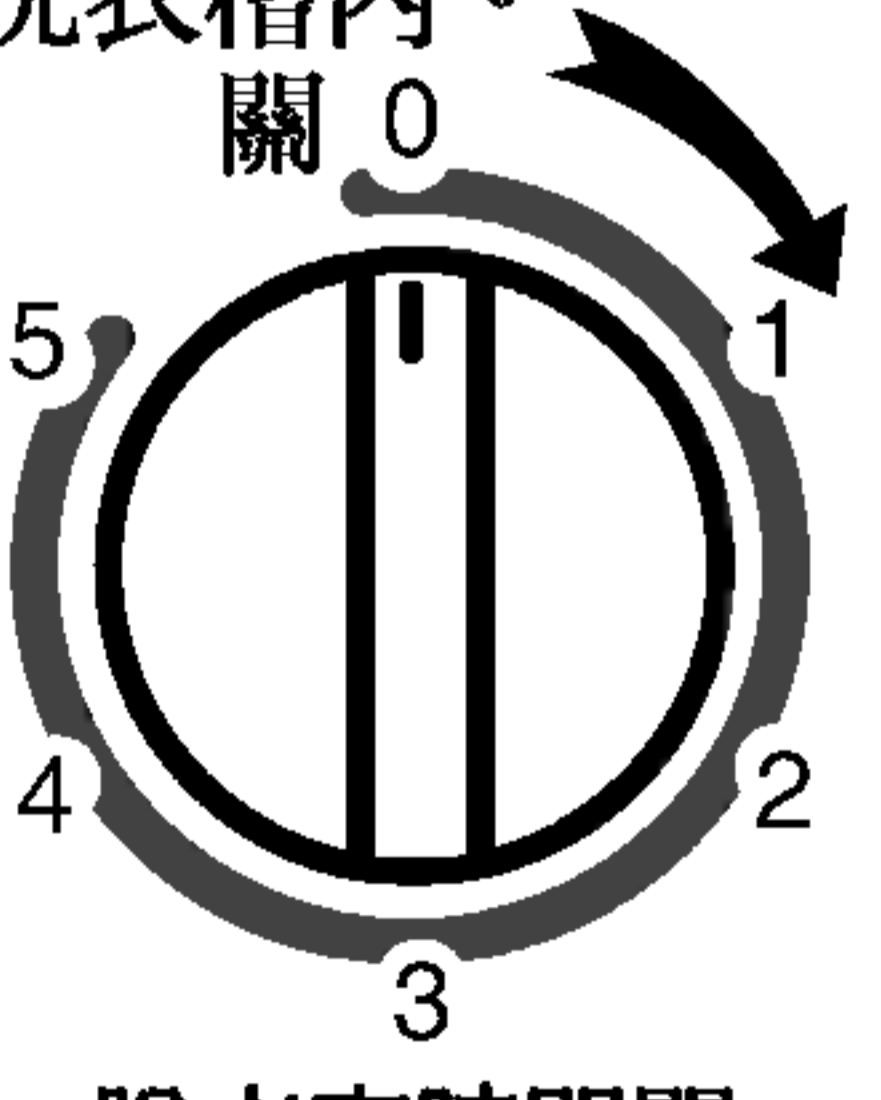
<p>1. 將洗衣選擇開關選擇到 “洗衣”位置。</p>  <p style="text-align: center;">汙水選擇 洗衣/排水選擇</p>	<p>2. 設定所需要洗衣時間。</p>  <p style="text-align: center;">關 0 洗衣定時開關</p>	<p>3. 洗清後，將衣物取出 放到脫水槽內。 並設定所需要脫水時間 脫水後，再將衣物取出 放到洗衣槽內。</p>  <p style="text-align: center;">關 0 脫水定時開關</p>
<p>4. 這樣(脫水後洗清, 洗水後脫清)重覆1-3次。</p>		

溢水洗清

1. 將洗衣選擇開關選擇到“洗衣”位置。

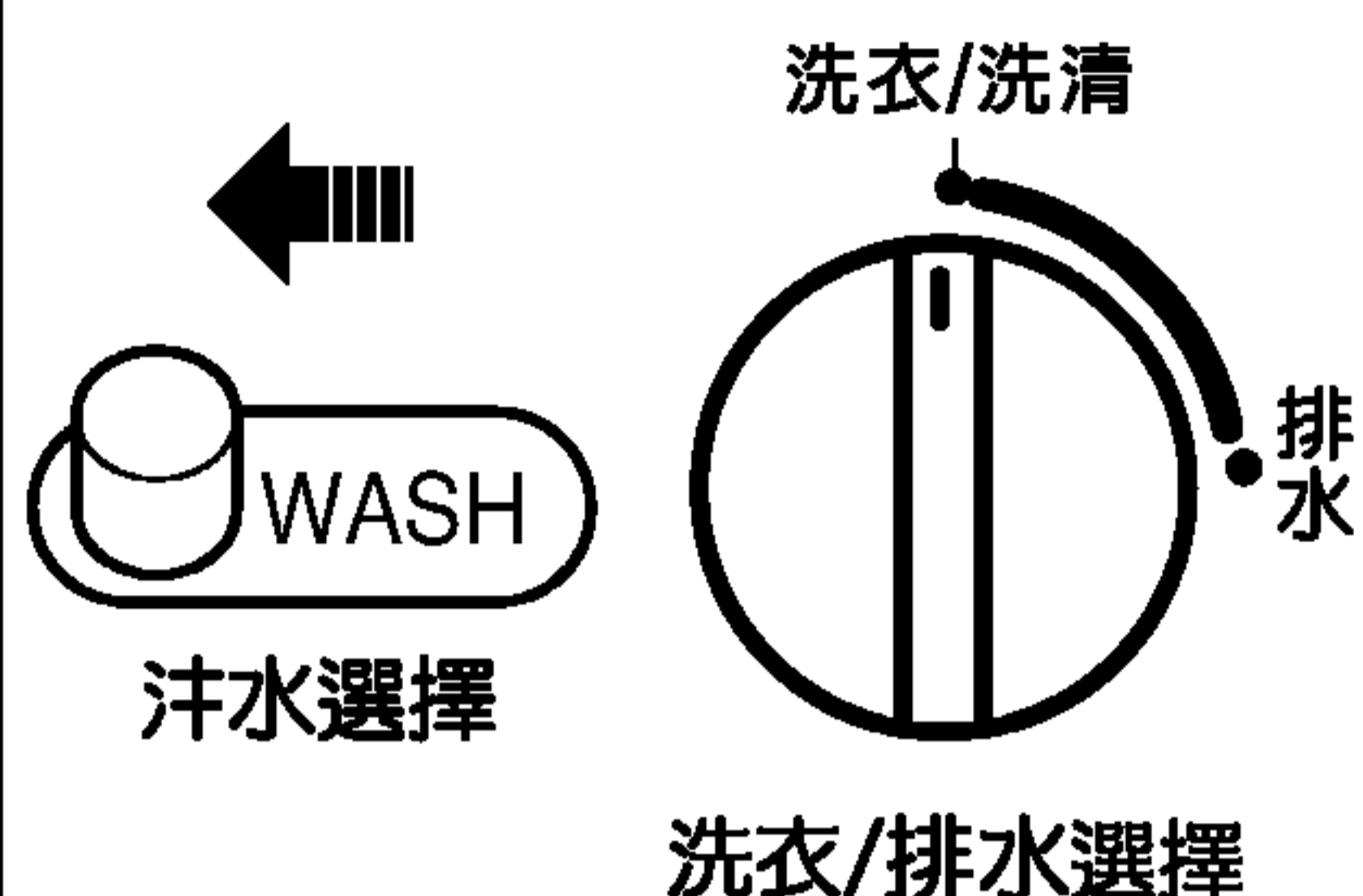

2. 將要洗清衣物放入洗衣槽，開啓水龍頭。

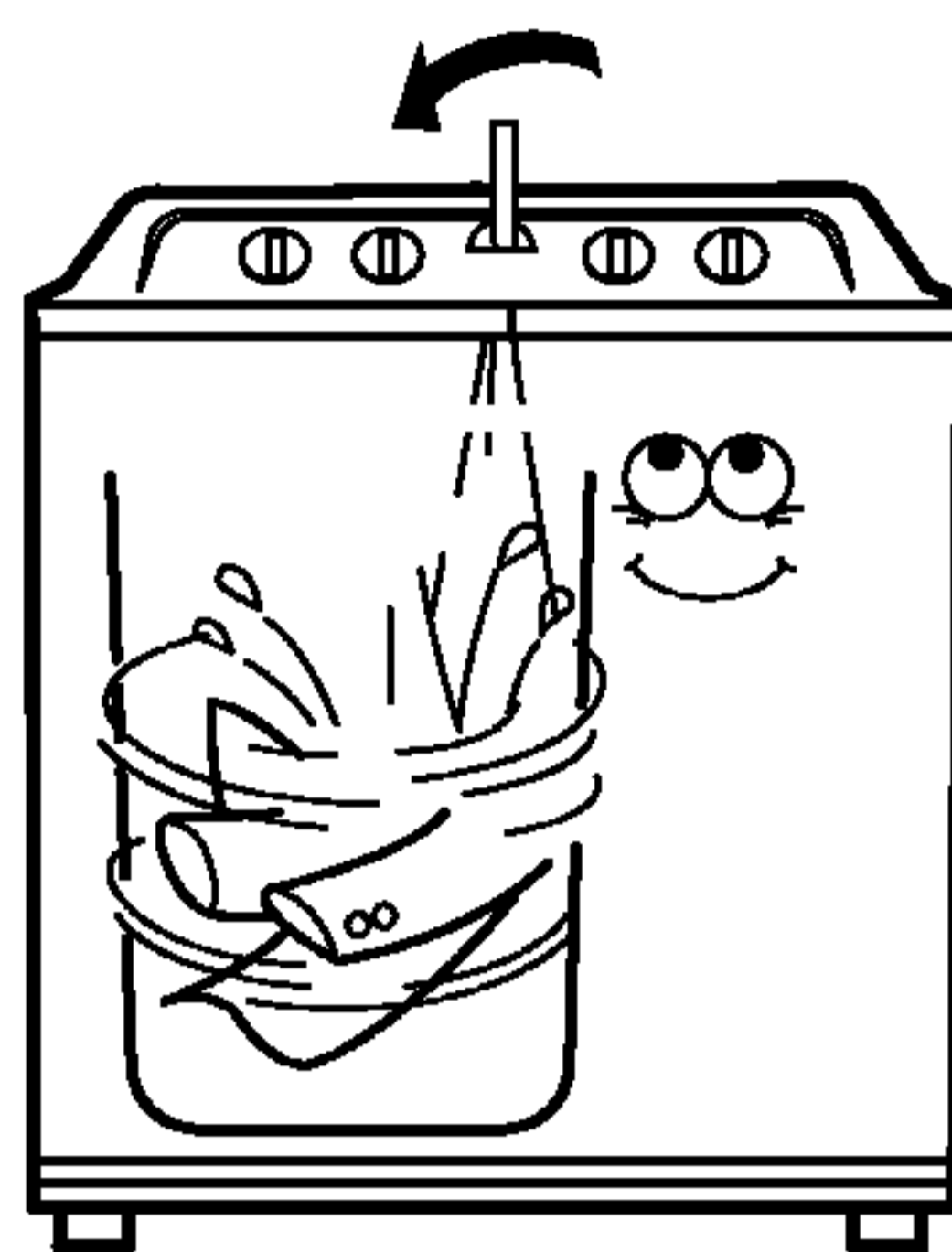

3. 設定洗衣定時開關所需要的洗清時間。

*當清洗時，持續加入水
*清洗完成後將水龍頭關閉。

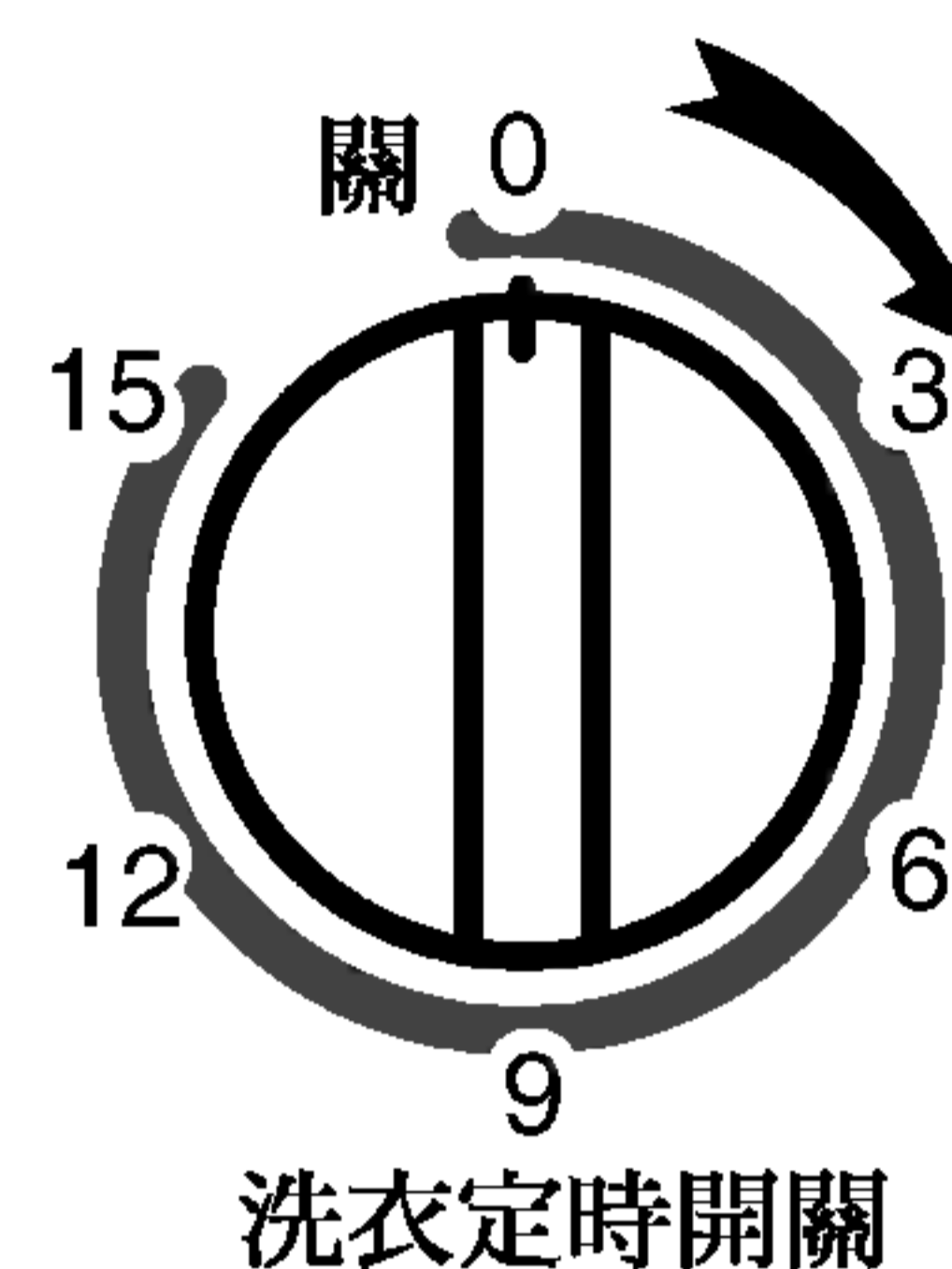

脫水方法

1. 衣服均勻地放入脫水槽內
2. 輕輕的將槽內衣物往下壓
3. 將脫水押板水平地放在衣物頂端上。
4. 然後蓋妥脫水上蓋。
5. 依下表設定所需要的脫水時間。

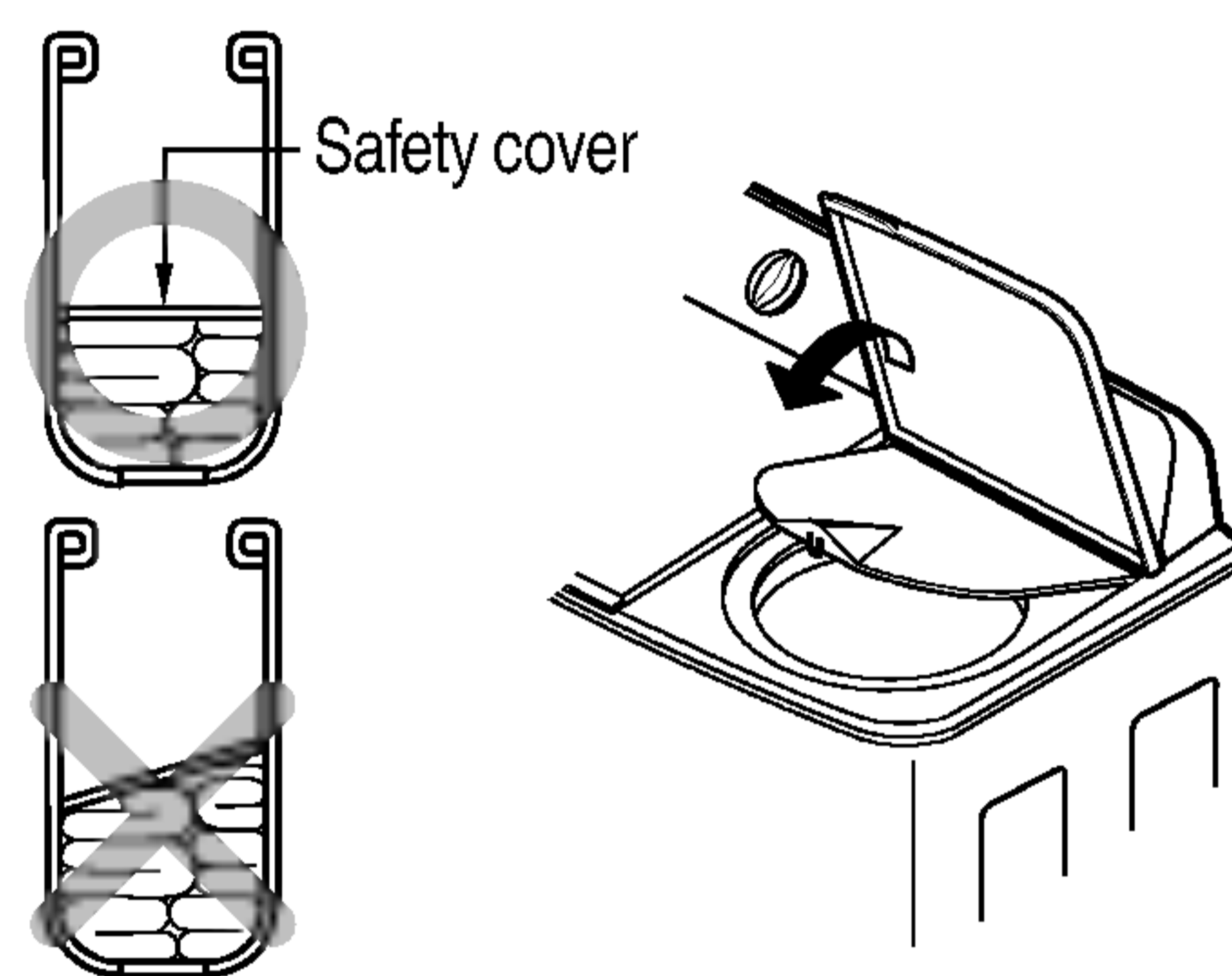

脫水時間指南

衣服種類	脫水時間
薄的衣物(綜合性的織物，混合的織物)	1 分鐘
毛衣(綜合性的織物)	1-3 分鐘
棉內衣褲	3-5 分鐘
被單，毛巾	5 分鐘

- * 如脫水槽不平衡及過度振動，請停止脫水，再將槽內衣物排列均勻，然後重新開始脫水。
- * 脫水上蓋被開啓之後應該在15秒內停止脫水，如沒有停止，為煞車故障，立刻停止使用機器，叫修理服務。

完成洗衣後

1. 將脫水槽內衣物取出並將脫水上蓋蓋妥。
2. 如果有洗衣槽內有水，將洗衣選擇開關選擇到“排水”位置，將水排出。
3. 將電源插頭從插座上取下
4. 清理洗衣機。(參考第13_14頁維護保養)

參照表

表1. 衣服重量指南

衣服的種類	織物的種類	每一件重量
內衣	棉	150 g
手帕	棉	50 g
浴巾	棉	300 g
親衫	混紡	200 g
短襪(1雙)	混紡	50 g
睡衣(襯衫及褲子)	棉	500 g
冬季汗衫	棉	600 g
工作服	混紡	800 g
寬鬆的上衣	混紡	200 g

表2. 洗衣指南

水位	織物的種類	洗衣選擇開關	洗衣時間	清潔劑量
低	人造合成, 絲織, 毛線衣	柔和	2-5 分鐘	42-46 g
	棉, 亞麻布	標準	5-10 分鐘	
	髒棉織品亞麻	強勁	10-15 分鐘	
中	人造合成, 絲織, 毛線衣	柔和	2-5 分鐘	51-55 g
	棉, 亞麻布	標準	5-10 分鐘	
	髒棉織品亞麻	強勁	10-15 分鐘	
高	人造合成, 絲織, 毛線衣	柔和	2-5 分鐘	56-60 g
	棉, 亞麻布	標準	5-10 分鐘	
	髒棉織品亞麻	強勁	10-15 分鐘	

洗衣前必須檢查衣物是否可以用水及機器洗，確定後再放入，有些衣物須用手洗或乾洗。當洗衣量及水量不搭配時，會造成衣物損壞及水濺出。

可洗的衣物量依照種類大小及材料的厚度而改變。

請詳細觀察洗衣槽內衣物轉動做所須水量的調整。

維護保養

維護之前，一定要將電源插頭從插座上取下。

洗衣機

如果洗衣機本身變成骯髒。

*洗衣機可用中性的清潔劑清理。

*絕勿使用磨砂的清潔劑或例如苯的化學藥品或稀釋劑清理洗衣機，因為這些材料將會損害漆及表面和塑膠的零件。

迴轉盤

*如果鈕扣或其他物品卡在旋轉盤內。

1. 使用螺絲起子鬆開旋轉盤中心裡的螺絲，而且直接地向上取出旋轉盤及鈕扣或其他物品
2. 裝回旋轉盤上緊螺絲。

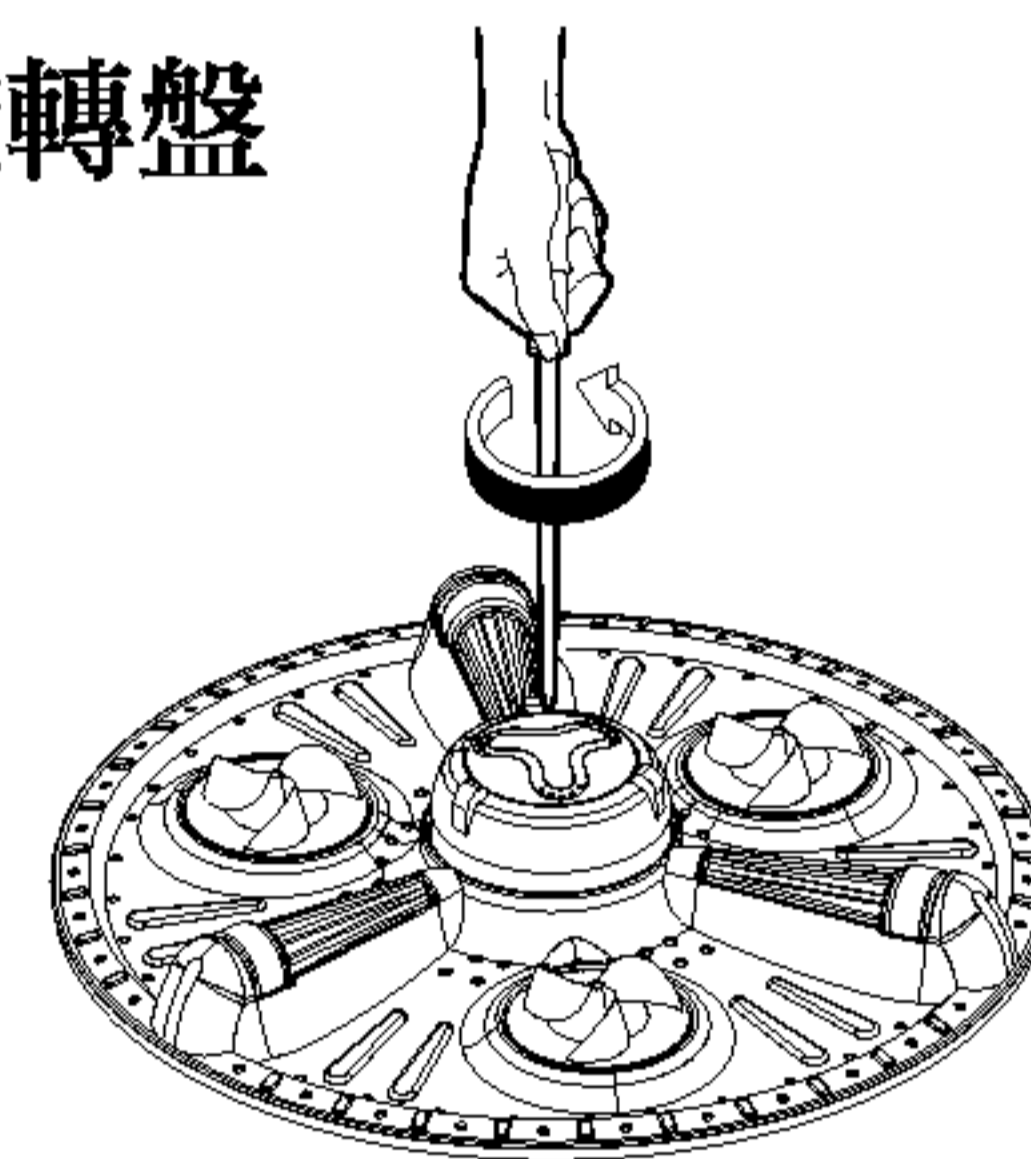

溢流濾網與綿絮濾網

1. 將綿絮濾網依箭頭方向拉出
2. 將溢流濾網依箭頭方向拉出
3. 取出濾網內之綿絮與細布，用水輕清洗淨
4. 使用牙刷輕輕刷掉溢流濾往上之棉絮
5. 依箭頭方向裝回溢流濾網
6. 依箭頭方向裝回綿絮濾網

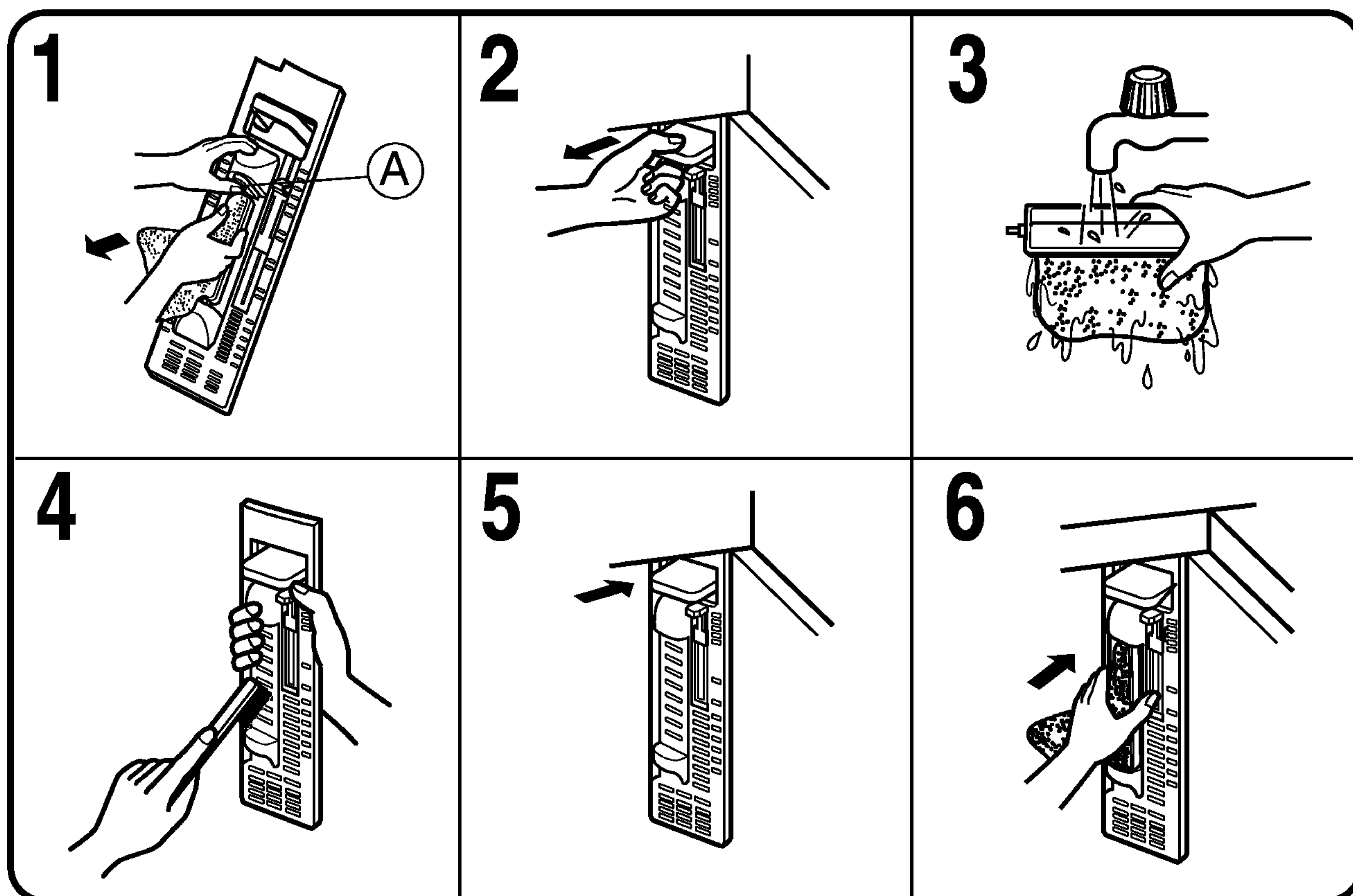

維護保養

脫水槽

* 如衣物陷入脫水槽及脫水外槽之間。

1. 握住安全護蓋底板的前面。
2. 用另外一隻手握住脫洗滌槽。
3. 握住安全護蓋底板並向上拉。
4. 取出衣物。
5. 蓋妥安全護蓋底板按下使它和脫水外板牢固結合在一起。

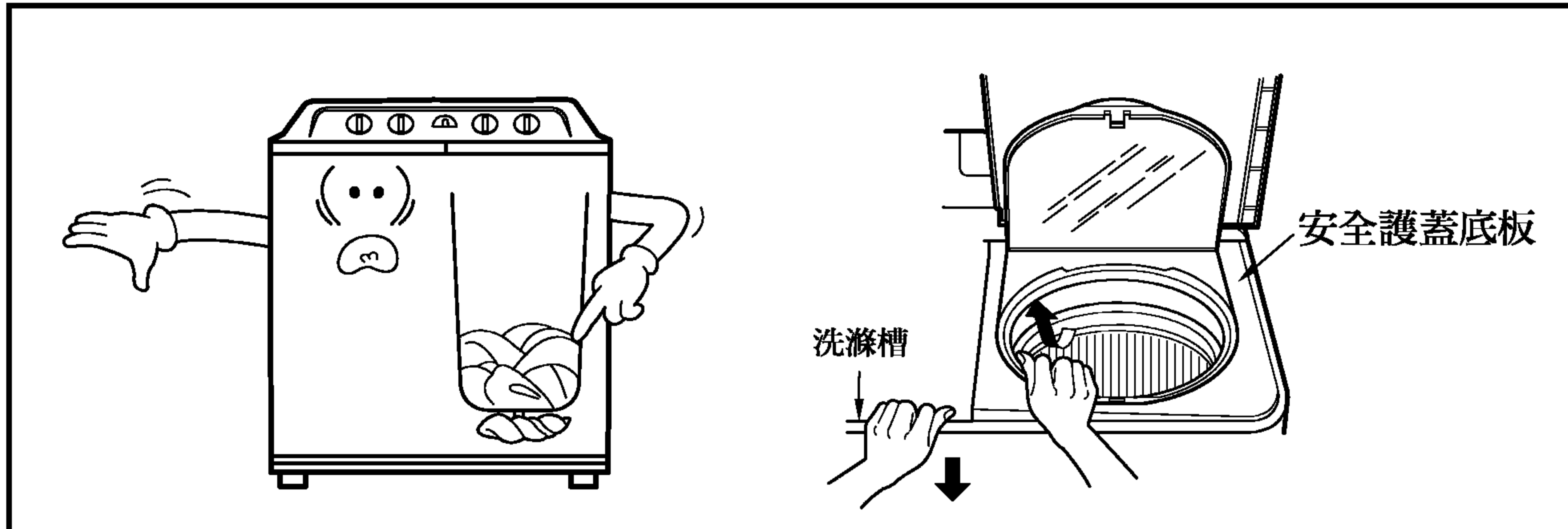

故障排除

在通知檢查服務前, 敬請先自行檢查下列各點, 如仍無效, 請勿自行檢修, 將電源插頭拔掉, 並就近通知本公司各地服務站

, 並告知下列事項以利時效(1)機種(2)姓名, 住址, 電話號碼

(3)詳細故障情形 (4)購買日期 (5)製造號碼

1. 插頭有無鬆脫??是否停電??
2. 保險絲是否斷掉??
3. 洗衣量是否過多??轉動盤有無卡住??
4. 脫水上蓋雖蓋住而仍不啓動??

脫水槽外圍底部是否有掉落衣服被卡住??

如果上列各項均無問題, 請通知服務站, 我們的服務人員定會很快到府竭誠為您服務.

本洗衣機因經嚴格品質檢驗, 排水管或許會殘留水珠, 敬請

安心使用, 並非舊品.

規格

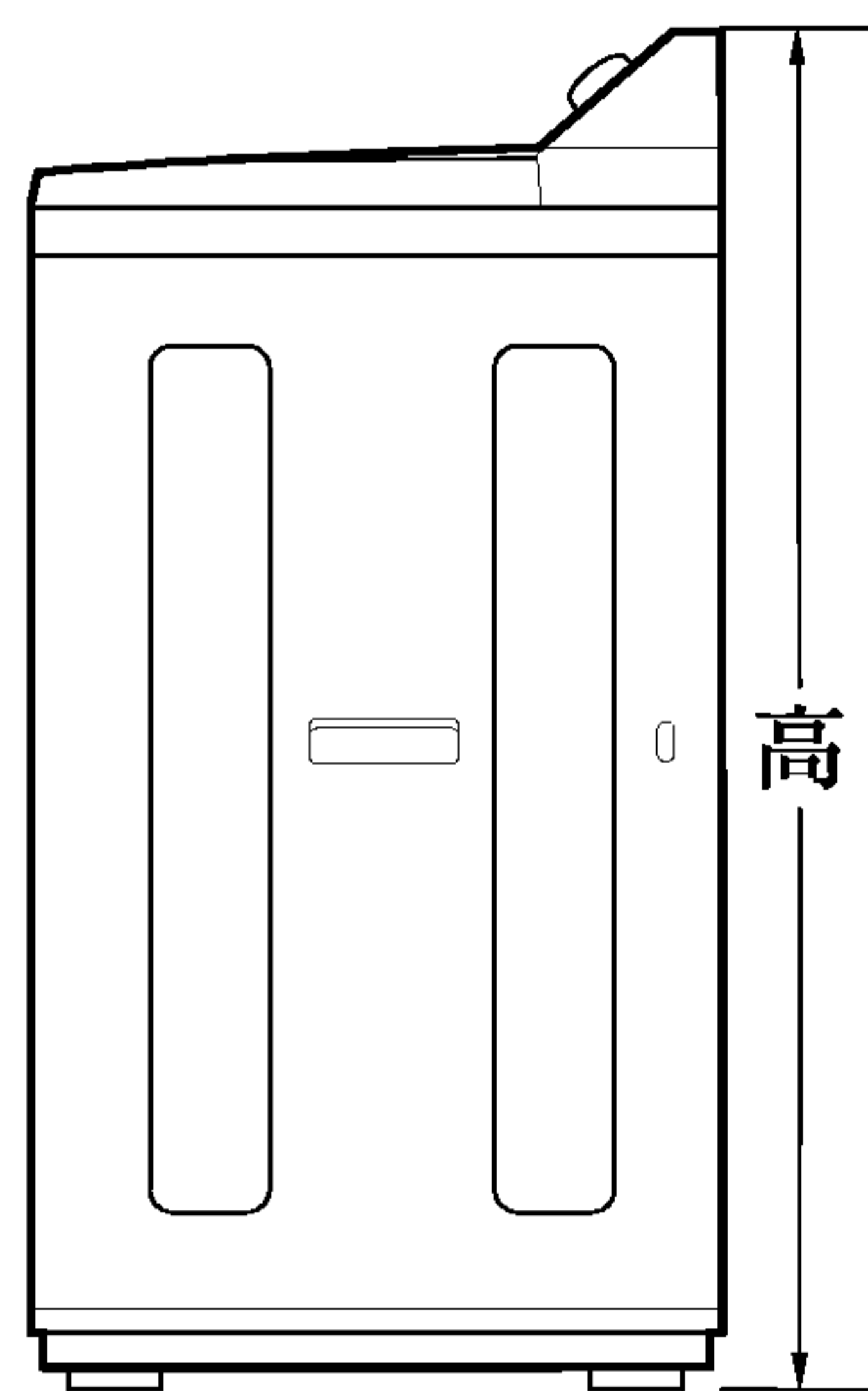
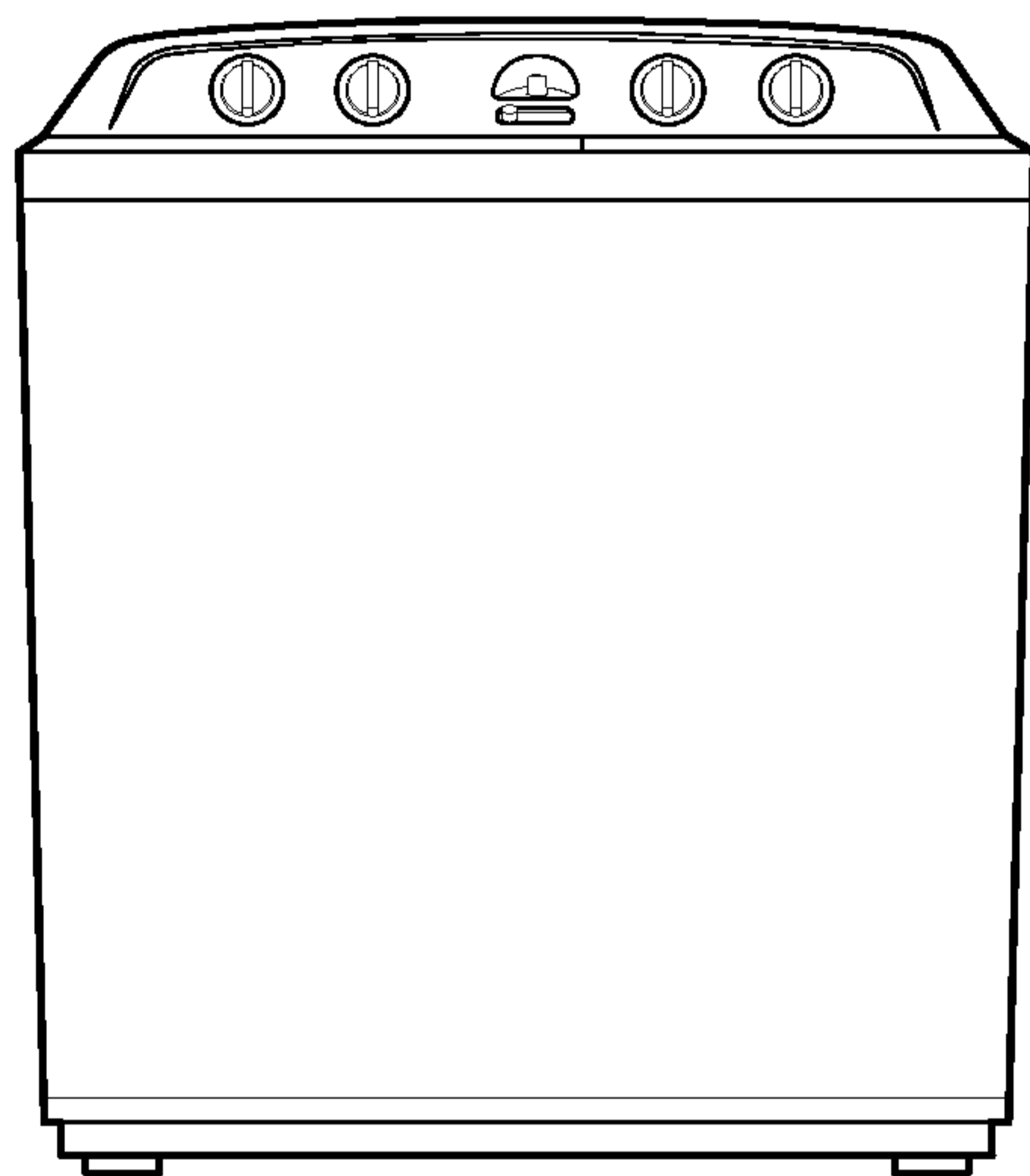
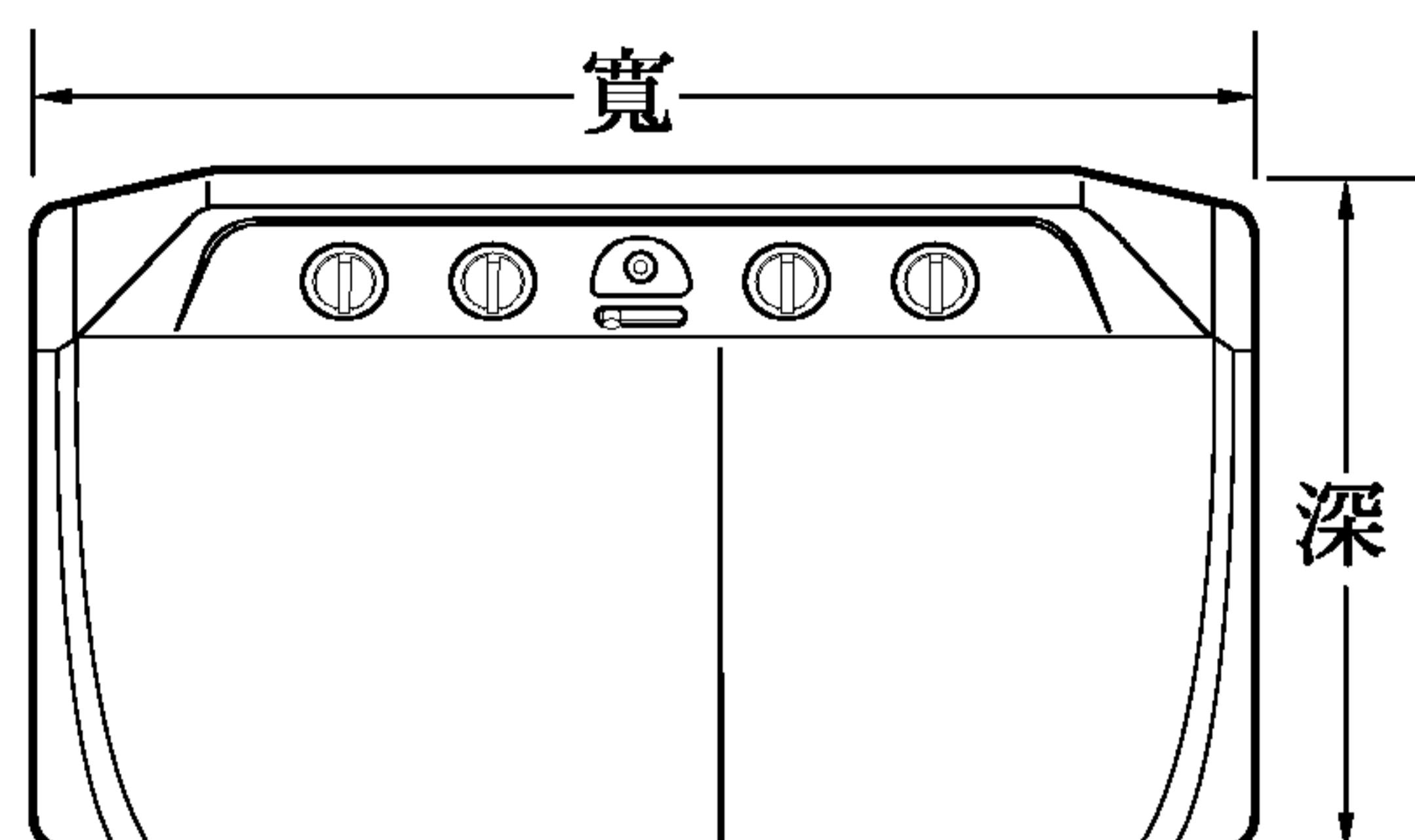

電源	在機器背面銘板上
水位	高61L 中54L 低46L
水壓	100kpa(1kgf/cm ²)以下
尺寸	(高)986X(寬)820X(深)482mm
淨重	31.5kg

廢家電處理方法

當您的舊洗衣機要廢棄時，請依下列方式處理：

1. 當購買新洗衣機時，汰換之舊洗衣機可委由經銷商運回處理。
2. 請洽廢電子電器物品資源回收管理基金管理委員會
免費服務專線0800-020-008請勿自行隨意丟棄，以免造成環境污染，謝謝合作。

P/No.:3828FY3084Q