



DVD SPELER/ VIDEO CASSET- TERECORDER

GEBRUIKSAANWIJZINGEN

MODEL : V180



DUTCH

Lees de instructies in deze handleiding aandachtig
alvorens het toestel aan te sluiten, te gebruiken of af te
stellen.

Veiligheidsvoorschriften



OPGELET

GEVAAR VOOR ELEKTRISCHE SCHOKKEN
NIET OPENEN



OPGELET: om het risico van een elektrische schok te verminderen, het deksel (of de achterzijde) niet verwijderen. Binnenin bevinden zich geen onderdelen die door de gebruiker kunnen worden onderhouden. Doe hiervoor een beroep op erkend onderhoudspersoneel



Een bliksem met pijl in een gelijkbenige driehoek is bedoeld om de gebruiker attent te maken op de aanwezigheid van een gevaarlijke, niet-geïsoleerde spanning in de behuizing van het product die zo groot kan zijn dat zij gevaar voor een elektrische schok oplevert.



Het uitroepteken in een gelijkbenige driehoek is bedoeld om de gebruiker attent te maken op belangrijke gebruiks- en onderhoudsinstructies in de bij het apparaat geleverde gebruiksaanwijzing.

WAARSCHUWING: STEL DIT PRODUCT NIET BLOOT AAN REGEN OF VOCHT OM HET RISICO VAN BRAND OF EEN ELEKTRISCHE SCHOK TE VERMINDEREN.

WAARSCHUWING: Blokkeer de ventilatie openingen niet. Installeer volgens de instructies van de fabrikant.

Gleuven en openingen in de kast zijn geplaatst ter ventilatie en te zorgen voor betrouwbaar gebruik van het product, en om oververhitting te voorkomen.

De openingen mogen nooit geblokkeerd worden door het product op een bed, bank, tapijt of soortgelijke ondergrond te plaatsen. Het product mag niet geplaatst worden in een inbouwinstallatie, zoals een boekenkast of rek tenzij er voorzien wordt in voldoende ventilatie en de instructies van de fabrikant opgevolgd worden.

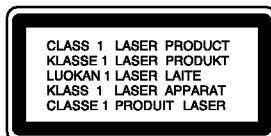

OPGELET:

Deze Digitale Video Disc-speler gebruikt een lasersysteem. Lees deze handleiding aandachtig om een juist gebruik van dit apparaat te waarborgen. Bewaar deze handleiding zorgvuldig voor later gebruik. Gelieve voor het onderhoud van deze eenheid contact op te nemen met een erkende verdeler. Zie onderhoudsprocedure.

Het gebruik van andere controles, regelingen of de uitvoering van andere procedures dan diegene die hierin worden vermeld, kan tot blootstelling aan een gevaarlijke straling leiden.

Om een rechtstreekse blootstelling aan de laserstraal te vermijden, mag u niet proberen om de kast te openen. Als de behuizing wordt geopend, is de laserstraling zichtbaar. KIJK NOOIT IN DE STRAAL.

LET OP: BIJ OPENING EN BUITENWERKINGSTELLING VAN DE VERGRENDINGEN KOMT ZICHTBARE EN ONZICHTBARE LASERSTRALING VRIJ.

OPGELET: Het apparaat mag niet worden blootgesteld aan druiwater of spatten en met vloeistoffen gevulde voorwerpen, zoals vazen, mogen niet op het apparaat worden geplaatst.

SERIENUMMER: Het serienummer staat op de achterzijde van uw apparaat vermeld. Het nummer is uniek voor dit apparaat en is niet voor andere apparaten beschikbaar. Gelieve de gevraagde informatie hier te noteren en deze gids voor later gebruik te bewaren.

Model nr. _____

Serie nr. _____



Uw oude toestel wegdoen

1. Als het symbool met de doorgekruiste verrijdbare afvalbak op een product staat, betekent dit dat het product valt onder de Europese Richtlijn 2002/96/EC.
2. Elektrische en elektronische producten mogen niet worden meegegeven met het huishoudelijk afval, maar moeten worden ingeleverd bij speciale inzamelingspunten die door de lokale of landelijke overheid zijn aangewezen.
3. De correcte verwijdering van uw oude toestel helpt negatieve gevolgen voor het milieu en de menselijke gezondheid voorkomen.
4. Wilt u meer informatie over de verwijdering van uw oude toestel? Neem dan contact op met uw gemeente, de afvalophaaldienst of de winkel waar u het product hebt gekocht.

WAARSCHUWING betreffende de Stroomkabel

Het is aanbevolen voor de meeste apparaten dat ze worden aangesloten op een toegewezen circuit;

namelijk een enkelvoudig wandcontact circuit dat alleen dat apparaat van stroom voorziet en geen verdere aansluitingen betreft.

Controleer de specificaties in deze gebruikers handleiding om zeker te zijn.

Sluit niet teveel apparaten aan op wandcontactdozen. Overladen wandcontactdozen, loszittende of beschadigde wandcontactdozen, verlengsnoeren, beschadigde stroomkabels of beschadigd of gebarsten kabelisolering zijn gevaarlijk.

Elk van deze omstandigheden kunnen leiden tot elektrische schokken of brand. Periodieke controle van de kabel van uw apparaat is noodzakelijk, en indien het apparaat tekenen van beschadiging of verslijting toont, trek dan de stekker uit de wandcontactdoos, gebruik het apparaat niet, en laat de kabel vervangen door een exacte kopie van het onderdeel door een goedgekeurd service centrum. Bescherm de stroomkabel van fysiek of mechanisch misbruik, zoals buigen, vastklemmen, klemmen, tussen een gesloten deur, of erover lopen. Let speciaal op stekkers, wandcontactdozen en het punt waar de kabel het apparaat verlaat.

Verwijder de stroomkabel door aan de stekker te trekken, niet aan de kabel. Let op dat de stekker makkelijk toegankelijk is nadat u het product geïnstalleerd heeft.



Dit product werd vervaardigd in overeenstemming met de vereisten inzake radio-interferentie van de EEC richtlijnen 89/336/EEC, 93/68/EEC en 73/23/EEC.

Inhoud

Introductie

Veiligheidsvoorschriften	2
Inhoud	3
Voor gebruik	4-5
Weergave van het symbool	4
Symbolen die in deze handleiding worden gebruikt	4
Wat u moet weten over schijfjes	4
Behandeling van schijfjes	4
Schijfjes bewaren	4
Schijfjes schoonmaken	4
De KIJKBRON Selecteren	4
Soorten afspeelbare schijfjes	5
Regiocode	5
Voorpaneel	6
Afstandsbediening	7
Achterzijde	8

Vorbereiding

Aansluitingen	9-10
Aansluiten op een TV & decoder (of satelliet)	9
Aansluiting van optionele apparatuur	10
Voor gebruik – Videorecorder	11-14
Uw VCR voor de eerste keer gebruiken	11
Klok handmatig instellen	11
Kleursysteem instellen	11
Hoofdmenu gebruiken	12
Tv-zenders automatisch instellen	12
Tv-zenders handmatig instellen	13
Volgorde van tv-zenders wijzigen	14
Tv-zenders wissen	14
Voor gebruik – DVD-speler	15-18
Schijf Informatie op het scherm tonen	15
Basisinstellingen	15
Algemene bediening	15
TAAL	16
• Menutaal	16
• Disc Audio / Subtitel / Menu	16
DISPLAY	16
• TV Beeldformaat	16
• Display Mode (Weergavemodus)	16
• Progressive Scan	16
• TV Output Select	16
AUDIO	17
• Dolby Digital / DTS / MPEG	17
• Sample Freq. (Bemonsteringsfrequentie)	17
• DRC (Dynamic Range Control)	17
• Vocaal	17
Lock (Jeugdbeschermingscontrole of Parental Control)	17
• Rating	17
• Wachtwoord	17
• Landcode	18
OVERIGE	18
• PBC	18
• Auto Afspelen	18
• DivX(R) VOD	18

Vorbereiding

Gebruik met band	19-23
Het afspelen van een videocassette	19
• ZAPPUB (Reclame overslaan)	19
• OPR	19
Het opnemen van t.v.-programma's	20
Timeropname met het inbeelddisplay	21-22
Extra Gebruik – VCR gedeelte	23-25
Het Hi-Fi-stereosysteem	23
Display op het scherm	23
In het geheugen opgeslagen stopplaats	23
Het afstellen van de decoder	23
Video Doctor (Self-Diagnosis)	24
Breed t.v.-scherm 16/9 compatibiliteit	24
1W Stand (Energiebesparende stand)	24
Opnemen van Externe Onderdelen	25
Kopiëren van DVD naar VCR	25
Algemene Afspeelfuncties – DVD gedeelte	26
Een DVD of Video CD Afspelen	27
Extra Functies	27
• 3D Surround	27
• Tijd zoeken	27
• Markering Zoeken	27
• Laatste scène geheugen	27
• Schermbeveiliging	27
Een Audio CD of MP3/WMA bestand afspelen	28
Geprogrammeerd Afspelen	28
• Herhaal Geprogrammeerde tracks	28
• Een track verwijderen uit de "Programma" lijst	28
• De complete programmalijst verwijderen	28
Een JPEG bestand bekijken	29
Diavoorstelling	29
Stilstaand beeld	29
Naar een ander bestand gaan	29
Zoom	29
Foto roteren	29
Een DivX Filmbestand afspelen	30
Een DVD VR formaat schijf afspelen	31
Extra gebruik	32
Bediening van andere TV's met afstandsbediening	32
Onderhoud en servicewerkzaamheden	32
Naslag	
Taal en Landcode lijst	33
• Taalcode lijst	33
• Landcode lijst	33
Verhelpen van problemen	34
Technische kenmerken	35

Voor gebruik

Neem deze handleiding zorgvuldig door zodat u het apparaat op de juiste manier gebruikt. Bewaar de handleiding zodat u ze later, indien nodig, kan raadplegen.

Deze handleiding bevat nuttige informatie over de werking en het onderhoud van uw DVD-speler. Indien het apparaat onderhoud behoeft, neem dan contact op met een erkend servicebedrijf.

Weergave van het symbool

Het is mogelijk dat u bij het ingeven van een functie "  " op het TV-scherm ziet verschijnen. Dit betekent dat de functie die in de handleiding wordt vermeld, niet beschikbaar is op die bepaalde DVD of video-cd.

Symbolen die in deze handleiding worden gebruikt

Opmerking:

Geeft aan dat er bijzondere opmerkingen en bedieningskenmerken zijn.

Tip:

Geeft tips en hints weer die de bediening eenvoudiger maken.

Wanneer een van de volgende symbolen bij een hoofdstuk vermeld wordt, dan betekent dit dat dit hoofdstuk van toepassing is voor de schijfjes die het symbool vertegenwoordigt.

- ALL** Alle hieronder genoemde schijven.
- DVD** DVD en afgeronde DVD±R/RW
- VCD** Video-cd's
- ACD** Audio-cd's
- MP3** MP3-schijfjes
- WMA** WMA-schijfjes
- DivX** DivX-schijfjes

Wat u moet weten over schijfjes

Behandeling van schijfjes

Raak de weergavezijde van de disk niet aan. Hou het schijfje aan de randen vast zodat er geen vingerafdrukken op het cd-oppervlak komen. Plak nooit papier of kleefband op het schijfje.

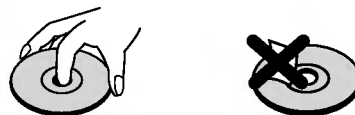

Schijfjes bewaren

Nadat u het schijfje heeft afgespeeld, bergt u het op in het daartoe voorziene doosje. Stel het schijfje niet bloot aan rechtstreeks zonlicht of warmtebronnen en laat het nooit achter in een geparkeerde wagen die in volle zon staat.

Schijfjes schoonmaken

Vingerafdrukken en stof op het schijfje kunnen een slechte beeldkwaliteit en geluidsvervalsing veroorzaken. Maak het schijfje met een zachte doek schoon voor u het speelt. Wrijf het schijfje van binnen naar buiten schoon.

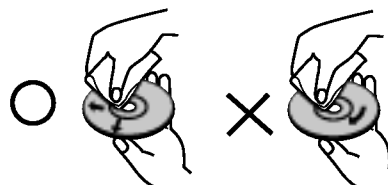

Gebruik geen oplosmiddelen zoals alcohol, benzeen, thinner, in de winkel verkrijgbare reinigingsmiddelen of antistatische spray voor vinylplaten.

De KIJKBRON Selecteren

U dient één van de uitvoerbronnen te selecteren (DVD of VCR) om op uw TV scherm te kijken.



- **Indien u wilt kijken via DVD speler uitvoerbron:** Druk op DVD totdat de DVD indicator in het scherm oplicht en de uitvoerbron van de DVD speler op het TV scherm te volgen is.
- **Indien u wilt kijken via VCR speler uitvoerbron:** Druk op VCR totdat de VCR indicator in het scherm oplicht en de uitvoerbron van de VCR speler op het TV scherm te volgen is.

Opmerkingen:

- Indien u een schijf plaatst terwijl de DVD+VCR in de VCR stand staat, zal de DVD+VCR automatisch overschakelen naar de DVD stand.
- Indien u een cassetteband zonder beveiliging plaatst, terwijl de DVD+VCR in de DVD stand staat, zal de DVD+VCR automatisch overschakelen naar de VCR stand.

Voor gebruik (vervolg)

Soorten afspeelbare schijfjes

	DVD (8 cm / 12 cm schijfje)
	Video-cd (VCD) (8 cm / 12 cm schijfje)
	Audio-cd (8 cm / 12 cm schijfje)

Deze speler speelt naast DVD +R/RW, CD-R/RW en SVCD met audiotitels ook DivX, MP3, WMA en/of JPEG bestanden af.



Deze functie geeft u de mogelijkheid om een DVD-RW schijf die in VR-formaat is opgenomen te kunnen afspeelen.

Opmerkingen:

- Naargelang de toestand van de opnameapparatuur of van het CD-R/RW-schijfje zelf (of DVD -R, DVD +R, DVD -RW, DVD +RW), kunnen sommige CD-R/RW-schijfjes (of DVD -R, DVD +R, DVD -RW, DVD +RW) niet op het toestel worden gespeeld.
- Gebruik geen cd's in onregelmatige vormen (vb. hartvormig of achthoekig), aangezien deze een slechte werking van het toestel kunnen veroorzaken.
- Om een optimale weergavekwaliteit te geven, heeft de DVD-speler schijfjes en opnames nodig die voldoen aan bepaalde technische normen. Vooraf opgenomen DVD's voldoen automatisch aan deze normen. Er bestaan verschillende types formaten van opnameschijfjes (met inbegrip van CD-R die MP3 of WMA-bestanden bevat) en deze formaten vereisen bepaalde reeds bestaande voorwaarden (zie boven) om een compatibele weergave te kunnen bieden.

Gelieve er ook rekening mee te houden dat u toestemming moet hebben om MP3/WMA-bestanden en muziek van het internet te downloaden. Ons bedrijf heeft niet het recht om u deze toestemming te verlenen. U moet daarvoor steeds toestemming krijgen van de copyright eigenaar.

Regiocode

Deze speler bezit een regionale code die is geprint op de achterkant van het toestel. Deze speler kan alleen DVD schijven met hetzelfde label als aan de achterkant, of met "ALLES" afspeelen.

Opmerkingen over regiocodes

- Op de meeste DVD-covers wordt er op een duidelijk zichtbare plaats op de cover een wereldkaart weergegeven waarop er een of meer nummers worden vermeld. Dit nummer moet overeenstemmen met de regiocode van uw DVD-speler. Indien dat niet het geval is, dan kan u de disk niet afspeelen.
- Wanneer u een DVD probeert af te spelen met een andere regiocode dan de regiocode van uw DVD-speler, dan verschijnt er "Check regionale code" op het TV-scherm.

OPMERKING OVER COPYRIGHT:

Het is bij wet verboden om copyright materiaal zonder toestemming te kopiëren, uit te zenden, te tonen, uit te zenden via de kabel, in het openbaar te spelen of te verhuren. Dit product gebruikt de kopieerbescherming-functie ontwikkeld door Macrovision. Op sommige schijfjes werden er signalen opgenomen die hen beschermen tegen kopiëren. Wanneer u beelden van deze disks op een videocassette opneemt en afspeelt, zal het toestel lawaai maken. Dit product beschikt over copyright protection technologie, beschermd door de rechten van V.S. patenten en andere intellectuele eigendom van Macrovision Corporation en andere eigenaars van rechten. Het gebruik van deze copyright beschermingstechnologie moet worden toegestaan door Macrovision Corporation en is uitsluitend bestemd voor thuisbioscoop en andere gelegenheden met een beperkt aantal toeschouwers, behalve indien Macrovision Corporation haar toestemming verleent voor een andere toepassing. Het is verboden om het toestel in omgekeerde volgorde uit elkaar te halen of te ontmantelen.

HOUD REKENING MET HET FEIT DAT NIET ALLE HOGE DEFINITIE TELEVISIETOESTELLEN COMPATIBEL MET DIT PRODUCT ZIJN EN ER KUNNEN OBJECTEN IN BEELD TE ZIEN ZIJN. IN GEVAL VAN PROBLEMEN MET 625 PROGRESSIEVE SCAN, IS HET AANGERADEN OM HET TOESTEL OP DE 'STANDARD DEFINITION'-UITGANG AAN TE SLUITEN. ALS U PROBLEMEN HEEFT BETREFFENDE DE COMPATIBILITEIT TUSSEN UW TV-TOESTEL EN DEZE DVD-SPELER MODEL 625p, KUNT U CONTACT OPNEMEN MET ONZE KLANTENSERVICE.

Voorpaneel

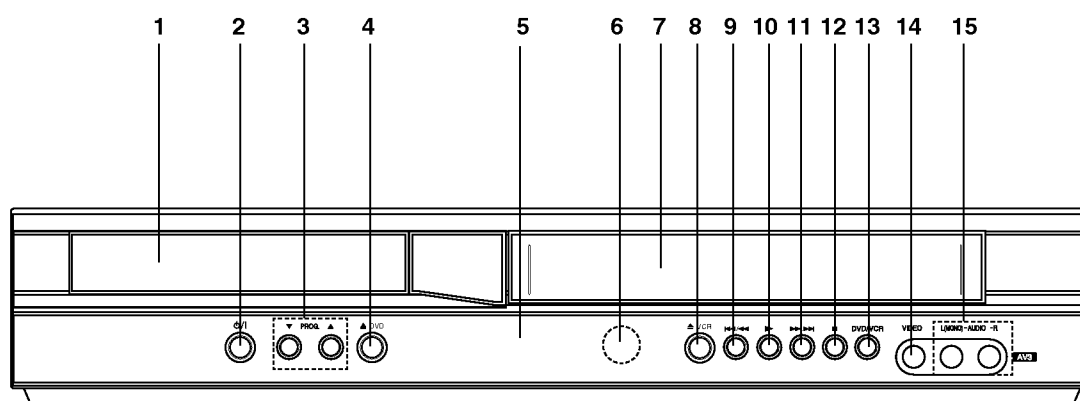

1. **Disc-lade**
Steek hier de disc in.
2. **⏻/⏿**
Schakelt het apparaat AAN of UIT (ON/OFF)
3. **PROG. (▼/▲)**
Selectoren van de geprogrammeerde zenders.
4. **▶ DVD**
Opent of sluit de disc-lade.
5. **Displayvenster**
Toont de huidige status van de DVD-speler.
DVD: De DVD-speler is geselecteerd.
⊗ : Er bevindt zich een schijf in de DVD-speler.
[P]: De progressieve Scan staat op "Aan".
↺ : Geeft herhaalde weergave aan.
♫ : Kinderslot is actief.
⌚ : Une minuterie d'enregistrement est programmée ou est en cours.
⊙ : Er bevindt zich een cassette in de videorecorder.
VCR: De videorecorder is geselecteerd.
REC: DVD+VCR neemt op. (alleen videorecorder)
TV: Brandt als de tv-stand actief is.
(Voir Remarques à la page 20.)
-188888 : Geeft de totale weergavetijd, verstreken tijd, resterende tijd of huidige spelerstatus weer (weergave, pauze, enz.).
6. **Afstandssensor**
Richt de afstandsbediening van de DVD-speler op deze sensor.
7. **Cassettevak**
8. **▶ VCR**
Cassette uit het toestel
9. **⏮/⏭**
Ga naar het begin van het huidige hoofdstuk/ spoor of naar een VORIG (PREVIOUS) hoofdstuk/spoor. Voor snel achterwaarts zoeken, deze toets gedurende twee seconden ingedrukt houden. Spoelt de cassette terug.
10. **▶**
Start de weergave.
11. **⏭/⏮**
GA (Go) naar VOLGENDE (NEXT) hoofdstuk/spoor. Voor snel voorwaarts zoeken, deze toets gedurende twee seconden ingedrukt houden. Spoelt de cassette verder.
12. **■**
Stopt de weergave.
13. **DVD/VCR**
DVD/videorecorder-selector
14. **Video-ingang**
15. **Audio-ingangen (L / R)**

Afstandsbediening

- AAN / UIT**
Schakelt het toestel AAN of UIT.
- DVD / videorecorder selectietoets**
Selecteert de werkingsmodus van de afstandsbediening.
- OPENEN / SLUITEN**
- EJECT**
Opent of sluit de diskade.
Cassette uit het toestel (eject)
- numerieke toetsen**
Selecteert genummerde items in een menu.
- TV / videorecorder**
Schakelt tussen de ontvanger van de TV en de interne ontvanger van de videorecorder.
- AV**
Selecteert de inputbron voor een opname op cassette.
- ACHTERWAARTS / VOORWAARTS**
(◀◀ / ▶▶)
DVD: Zoekt achterwaarts of voorwaarts.
VCR: Spoelt de cassette terug in STOP-modus voor het versneld zoeken van beelden en spoelt de cassette vooruit in STOP-modus voor het versneld voorwaarts zoeken van beelden.
- OVERSLAAN (◀◀◀ / ▶▶▶)**
Gaat naar het volgende hoofdstuk of de volgende track. Gaat naar het begin van het huidige hoofdstuk of de huidige track of naar het vorige hoofdstuk of de vorige track.
- PAUZE / STAP (⏸)**
Weergave even stoppen / enkele malen drukken voor een beeld-per-beeldweergave.
- AFSPELEN (▶)**
Start de weergave.
- STOP (■)**
Stopt de weergave.
- MARKERING**
Markeert om het even welk punt tijdens de weergave.
- ZOEKEN**
Geeft het ZOEKEN OP MARKERING-menu weer.
- VERWIJDEREN**
Wist een tracknummer van het programmeermenu of een markering van het menu ZOEKEN OP MARKERING.
- Zet de cassetteteller opnieuw op nul.
- HERHALEN**
Herhaalt hoofdstuk, track, titel, alles.

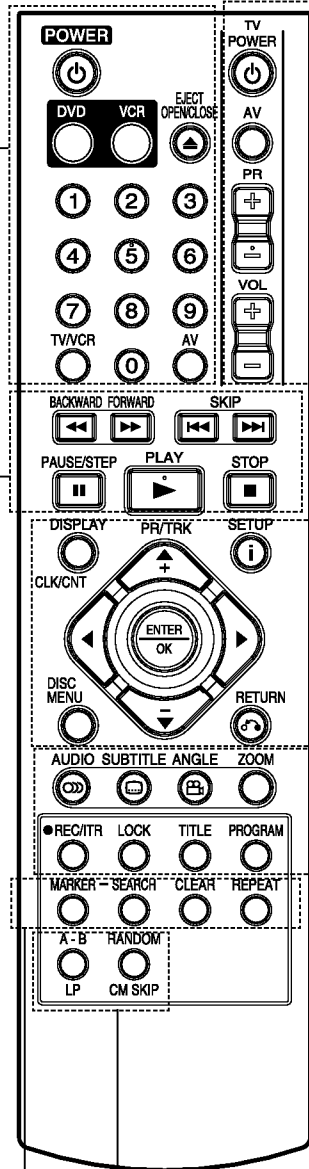

- TV-bedieningstoetsen** (zie p. 32)
- TV-AAN/UIT:** Om de TV aan en uit te schakelen.
- TV AV:** Selecteert de TV-bron.
- TV PR +/-:** Selecteert een TV-zender.
- TV VOL +/-:** Om het geluidsvolume van de TV in te stellen.
- DISPLAY**
CLK/CNT
Om het schermoverzicht te openen. Geeft de huidige tijd of teller weer.
- ◀ ▶ ▲ ▼
(links/rechts/boven/onder)
Selecteer een element uit het menu
- PR/TRK(+/-)**
Selecteer een geprogrammeerde zender van de videorecorder.
Om de spoor te synchroniseren (tracking).
- ENTER/OK**
Menukeuze bevestigen.
- DISC MENU**
Om het menu van een DVD-disk te openen.
- SETUP/ i**
Opent of sluit het instellingenmenu (setup).
- TERUG (RETURN)**
Geeft het menu van een video-cd met PBC weer.
- AUDIO**
Selecteert een audiotaal (DVD) of een audiokanaal (cd).
- ONDERTITELING**
Selecteert de taal waarin de ondertiteling wordt weergegeven.
- HOEK**
Selecteert een DVD-camerahoek, indien beschikbaar
- ZOOM**
Enlarge video image.
- REC/ITR (●)**
Vanuit inputbronnen op cassette opnemen.
- KINDERSLOT**
Schakelt het kinderslot aan en uit.
- TITLE**
Geeft het titelmenu van de disk weer, indien beschikbaar.
- PROGRAMMEREN**
Opent of sluit het programmeermenu.
- A-B/LP**
Herhaalsequentie.
Selecteert de opnamesnelheid van de cassette.
- WILLEKEURIG / COMMERCIELE BERICHTEN OVERSLAAN**
Speelt liedjes of tracks in een willekeurige volgorde af.
COMMERCIELE BERICHTEN OVERSLAAN.

Werkbereik van de afstandsbediening

Richt de afstandsbediening op de afstandssensor en druk op de toetsen.



Gebruik oude en nieuwe batterijen niet door elkaar en gebruik nooit verschillende batterijtypes, zoals standaardbatterijen, alkalinebatterijen, etc. samen.

Aanbrengen van de batterijen in de afstandsbediening

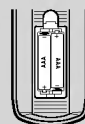

Open het deksel van het batterijvak aan de achterkant van de afstandsbediening en steek twee R03-batterijen (AAA-formaat) in het batterijvak. Let erop dat de ⊕ en ⊖ polariteiten overeenkomen met de tekens in het batterijvak.

Achterzijde

ANTENNE INGANG

(aansluiting van de antenne)

VIDEO OUT/AUDIO OUT (Links/Rechts) (DVD/VCR OUT)

Aansluiting voor een TV met video-en geluidsuitgang.

COMPONENT/PROGRESSIEVE SCAN VIDEO-UIT (Y Pb Pr) (DVD EXCLUSIVE OUT)

Aansluiting voor een televisie met Y Pb Pr-ingang.

AUDIO-UITGANG (Links/Rechts) (DVD EXCLUSIVE OUT)

Voor de aansluiting van een versterker, ontvanger of stereosysteem.

EURO AV2 DECODER

Aansluiting voor decoder van een betaal-TV of voor een andere videorecorder.

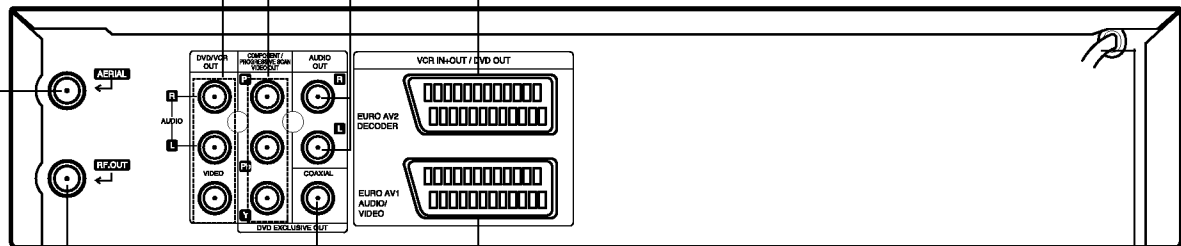

AC-netsnoer

Voor de aansluiting op het stroomnet.

EURO AV1 AUDIO/VIDEO (VCR IN+OUT/DVD OUT)

Aansluiting voor uw televisietoestel of voor een andere videorecorder.

Coaxiaal (Digitale audio-uitgangsbuss) (DVD EXCLUSIVE OUT)

Voor de aansluiting van digitale (coaxiale) audio-apparatuur.

ANTENNE UITGANG

(aansluiting op het t.v.-toestel)



Raak de binnenste pinnen van de aansluitingen op het achterpaneel niet aan. Elektrostatische ontlading kan permanente schade aan het apparaat veroorzaken.

Aansluitingen

Opgelet:

- Vergewis u ervan dat de DVD-speler rechtstreeks aangesloten is op de TV. Stel het TV-toestel in op het juiste video-ingangskanaal.
- Sluit de audio-uitgangsaansluiting van de DVD-speler niet aan op de fono-ingangsaansluiting (opnamedek) van uw audiosysteem.

Aansluiten op een TV & decoder (of satelliet)

Sluit het toestel aan op een van de volgende toestellen, rekeninghoudende met de mogelijkheden van uw bestaande uitrusting.

Basisaansluiting (AV)

1. Sluit de **EURO AV1 AUDIO / VIDEO**-poort achteraan het toestel aan op de scart-ingang van de TV met behulp van een **SCART-kabel (S1)**.
2. Sommige TV-zenders zenden gecodeerde televisiesignalen uit die u enkel kan zien met een gekochte of gehuurde decoder. U kan zo'n decoder (descrambler) aansluiten op de **EURO AV2 DECODER** aan aan de achterzijde (**S2**).

of

1. Sluit de **VIDEO (DVD/VCR UIT)** uitgangen aan op de overeenkomende ingangen van de DVD speler op de TV met behulp van de videokabel (**V**).
2. Sluit de Linker en Rechter of **AUDIO (DVD/VCR uit)** uitgangen van de DVD+VCR aan op de audio linker/rechter ingangen van de TV met behulp van de audiokabels (**A1**).

Opmerkingen:

De gecodeerde televisiesignalen (**CANAL+** of **PREMIERE**) worden in de **1W Stand** niet gecodeerd. (zie pag. 24).

Basisaansluiting (RF)

1. Sluit de RF-antennekabel van uw binnen- / buitenantenne aan op de antennepoort (**AERIAL**) aan de achterzijde van dit toestel.
2. Verbind de RF OUT-poort van het toestel met de antenne-ingang van uw televisie met behulp van de meegeleverde RF-antennekabel. (**R**).

Achterzijde van de TV

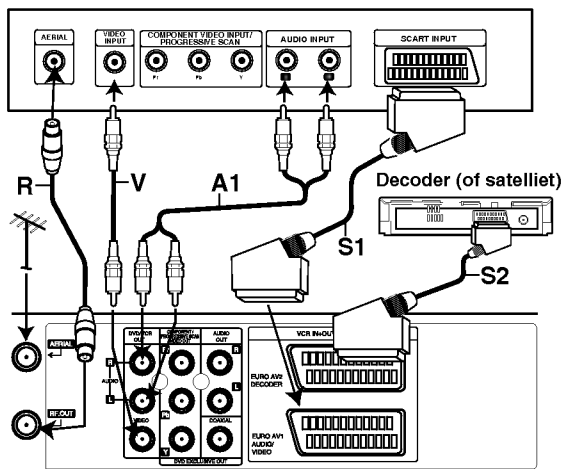

Achterzijde van DVD+VCR (Basisaansluiting)

Aansluiting DVD exclusive

Verbinding naar component video

1. Verbind de bussen van de **COMPONENT/PROGRESSIVE SCAN-VIDEO-UITGANG** van dit toestel met de respectieve bussen op het TV-toestel door middel van een Y Pb Pr kabel (**C**).
2. Verbind de linker (L) en de rechter (R) bus van de audio-uitgang van het toestel (**AUDIO-UITGANG**) met de linker (L) en de rechter (R) bus van het TV-toestel door middel van audiokabels (**A2**).

Progressieve Scan-aansluiting

- Als uw televisie een hoge-definitie televisie of "digitaal gereed" is, heeft u met de DVD-spelers progressieve scan-uitgang de hoogst mogelijke video resolutie.
 - Als uw TV het Progressieve scan formaat niet ondersteunt zal het beeld gestoord zijn als u Progressieve scan op de DVD-speler gebruikt.
1. Verbind de **COMPONENT/PROGRESSIVE SCAN VIDEO OUT**-aansluiting van de DVD-speler met de bijbehorende ingang van de TV, met behulp van de Y Pb Pr-kabel .
 2. Sluit de linker en de rechter AUDIO-uitgangen van de DVD-speler aan op de linker / rechter audio-ingangen van de TV, met behulp van de meegeleverde audiokabels.

Opmerkingen:

- Zet Progressieve scan op "Aan" in het instelmenu voor progressief-sigitaal, zie pagina 16.
- Progressieve scan werkt niet met analoge video-aansluitingen (gele VIDEO UIT plug).

Achterzijde van de TV

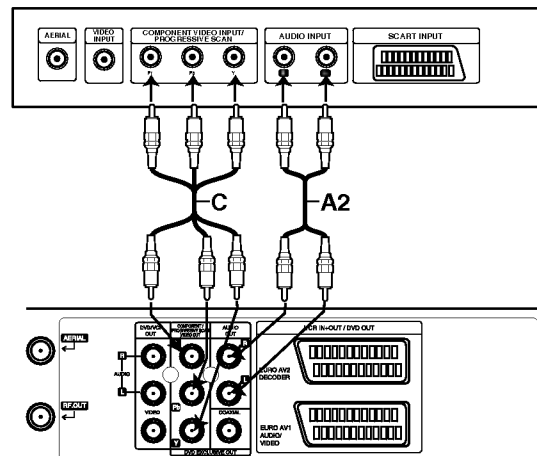

Achterzijde van DVD+VCR (Aansluiting DVD exclusive)

Aansluitingen (vervolg)

Aansluiting van optionele apparatuur

Aansluiting op een versterker die met twee analoge stereokanalen of Dolby Pro Logic II/Pro Logic is uitgerust

Verbind de linker- en de rechterbus van de AUDIO-uitgang van de DVD-speler met de linker- en de rechterbus van de AUDIO-ingang op uw versterker, ontvanger of stereosysteem door middel van een audiokabels.

Aansluiting op een versterker die met twee digitale stereokanalen (PCM) is uitgerust of op een Audio/Video-ontvanger met een multi-kanaal decoder (Dolby Digital™, MPEG 2 of DTS)

1. Verbind één van de bussen van de DIGITALE AUDIO-UITGANG (OPTISCH of COAXIALE) met de overeenkomstige bus op uw versterker. Gebruik een optionele digitale (optische of coaxiale) audiokabel.
2. U zult de digitale uitgang van de DVD-speler moeten activeren. (Zie "Digitale Audio-uitgang" op pagina 17).

Digitale multi-kanaal audioweergave

Een digitale multi-kanaalverbinding geeft de beste klankkwaliteit. Hiervoor heeft u een multi-kanaal audio/video-ontvanger nodig die één of meer audioformaten ondersteunt die ook door uw DVD-speler worden ondersteund (MPEG 2, Dolby Digital en DTS). Raadpleeg de handleiding van uw ontvanger en kijk naar de logo's op de voorzijde van de ontvanger.

Waarschuwing:

Krachtens de DTS-licentieovereenkomst zal de digitale uitgang in DTS digitale uitgang worden weergegeven als de DTS-audiostroom is geselecteerd.

Opmerkingen:

- Als het audioformaat van de digitale uitgang niet met de mogelijkheden van uw ontvanger overeenstemt, zal de ontvanger een sterk vervormd, of helemaal geen geluid voortbrengen.
- Om het audioformaat van de huidige DVD op het scherm te bekijken (On-Screen Display), drukt u op AUDIO.

Gefabriceerd onder licentie van Dolby Laboratories. "Dolby" en het dubbel D-symbool zijn handelsmerken van Dolby Laboratories.

"DTS" en "DTS Digital Out" zijn handelsmerken van Digital Theater Systems, Inc.

Achterzijde van DVD+VCR

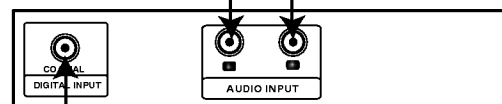
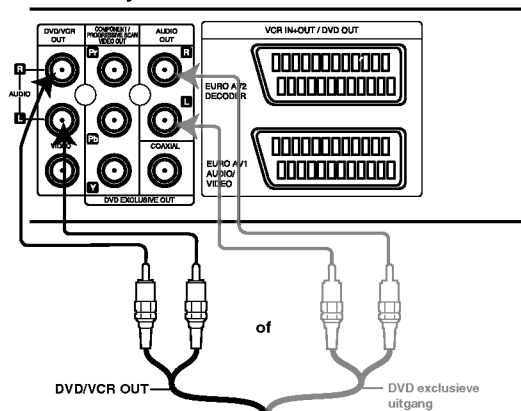

Versterker (Ontvanger)

DVD exclusieve uitgang :
(Digitale multi-kanaalaansluiting)

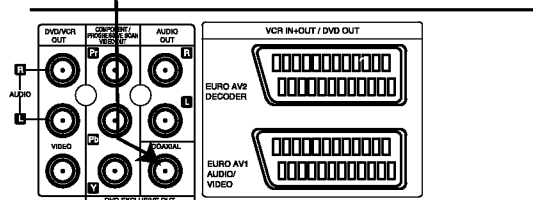

Achterzijde van DVD+VCR

Voor gebruik – Videorecorder

Uw VCR voor de eerste keer gebruiken

Het volgende beeld zal op uw TV scherm getoond worden zodra u uw videorecorder voor de eerste keer heeft aangesloten.

Volg stappen 3 tot 4 op in "ACMS"
(zie bladzijde 12) om TV stations in te stellen.

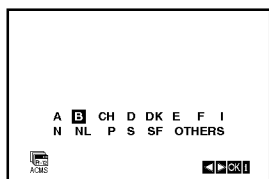

Klok handmatig instellen

De klok in deze videorecorder geeft de datum (plus de dag van de week) en de tijd. Ze wordt automatisch ingesteld tijdens het automatisch afstemmen van de kanalen. De klok wordt ook voortdurend vergeleken met de datum en de tijd indien die informatie wordt uitgezonden, wat het geval is voor alle kanalen die een Teletextsignaal uitzenden. Het is bijgevolg onwaarschijnlijk dat u de klokinstellingen moet wijzigen.

1. Druk op **i**.
Druk op **◀** of **▶** om **SET** te selecteren.
Druk op **OK**.
De ACSS stand kan op "UIT" worden ingesteld door op **ENTER/OK** te drukken, indien u de tijd handmatig wilt instellen.

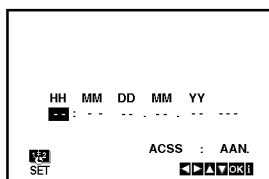

2. Gebruik de knop **▲** of **▼** op de afstandsbediening om **HOURS, MINUTES, DAY, MONTH** en **YEAR** te wijzigen. Houd er rekening mee dat uw VCR werkt met een 24-uurs klok. 1 uur 's middags wordt bijvoorbeeld weergegeven als 13:00. Als u het jaar ingeeft verschijnt automatisch de dag van de week.

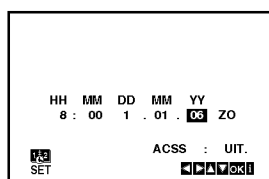

3. Maakt u een vergissing, druk dan op **◀** of **▶** en voer de juiste gegevens in.
4. Druk op **i** om terug te keren naar het tv-beeld.

Kleursysteem instellen

1. Druk op **i**.
2. Op het tv-scherm verschijnt het hoofdmenu.
3. Druk op **◀** of **▶** om **SYS** te selecteren en druk op **ENTER/OK**.
4. Druk op **▲** of **▼** om een keuze te maken op basis van het gebruikte **COLOUR** systeem.

AUTO: automatische kleurselectie
PAL: PAL-OPNAMES
SECAM: SECAM-OPNAMES
MESECAM: MESECAM -OPNAMES

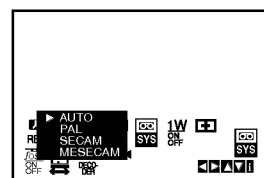

5. Druk op **i** om de menu's op uw tv-scherm uit te schakelen.

Voor gebruik – Videorecorder

Hoofdmenu gebruiken

Deze VCR is eenvoudig te programmeren met de op het scherm weergegeven menu's.

De menu's worden bediend met de afstandsbediening.

1. Zet uw tv en VCR aan door op de knop **POWER** te drukken.
2. Druk op de knop **i**.
Op het tv-scherm verschijnt het hoofdmenu.

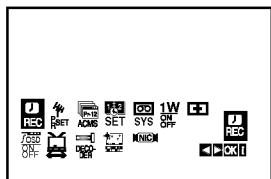

- **REC** - Instelling timeropname (zie pag. 21).
- **PR SET** - Handmatige kanaalinstelling (zie pag. 13).
- **ACMS** - Automatisch kanaalgeheugensysteem (ACMS) (zie pag. 12).
- **SET** - Datum- en tijdstelling (zie pag. 11).
- **SYS** - Instelling kleuren tv-systeem (zie pag. 11).
- **1 W AAN/UIT** - Energiebesparende stand (zie blz. 24).
- **Dr.** (Dr.) - Een probleem met uw VCR analyseren (zie pag. 24).
- **F.OSD ON/OFF** - De gebruiksfunctie van uw VCR weergeven (zie pag. 23).
- **16:9/4:3** - De beeldverhouding van uw tv selecteren (zie pag. 24).
- **DECODER** - Een decoder voor betaal-tv (of satelliet) gebruiken met uw VCR (zie pag. 23).
- **OPR** - Het weergegeven beeld verbeteren (zie pag. 19).
- **NIC** - Het NICAM digitale geluid activeren of deactiveren (zie pag. 23).

Tip:

U kunt de menutaal wijzigen in het menu DVD-instellingen. (Zie Menutaal op pagina 16.)

3. Druk op **◀** en **▶** om het gewenste menu te selecteren.
Druk op **ENTER/OK** en gebruik **▲** of **▼** om te selecteren.
4. Druk de toets **i** in om naar het normale beeld op het t.v.-scherm terug te keren.

Tv-zenders automatisch instellen

Als het tv-uitzendsignaal zwak is, zal uw DVD+VCR misschien niet alle benodigde gegevens kunnen detecteren en ze niet goed op kunnen slaan. Raadpleeg voor de oplossing van dit probleem de paragraaf over handmatig instellen op pagina 13.

1. Druk op **POWER** om uw DVD+VCR aan te zetten.
2. Druk op de knop **i**.
Op het tv-scherm verschijnt het hoofdmenu.
Druk op **◀** of **▶** om de **ACMS** te selecteren.
Druk op **ENTER/OK**.

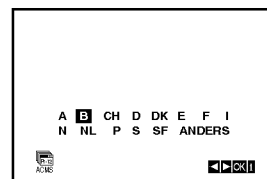
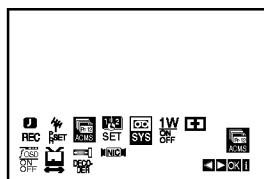

3. Selecteer het land afhankelijk van uw regio met **◀** of **▶**.
A:Oostenrijk, **B:**België, **CH:**Zwitserland,
D:Duitsland, **DK:**Denemarken, **E:**Spanje,
F:Frankrijk, **I:**Italië, **N:**Noorwegen, **NL:**Nederland,
P:Portugal, **S:**Zweden, **SF:**Finland, "OTHERS"
(ANDERS)

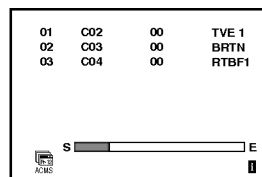

4. Druk op **ENTER/OK** om de tv-zenders in uw regio automatisch op te slaan.
5. Als het instellen is voltooid, verschijnt de **TV STATION TABLE**. Druk op **i** om uw instellingen op te slaan.

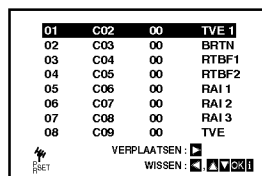

Opmerkingen:

De klok van de DVD+VCR wordt automatisch ingesteld wanneer de automatische kanaalinstelling is voltooid. Loopt de klok niet op tijd, zie dan "Klok handmatig instellen" op pagina 11.

Voor gebruik – Videorecorder

Tv-zenders handmatig instellen

Het is mogelijk dat in sommige delen van het land de uitzendingsignalen te zwak zijn om het proces van automatisch vinden en toewijzen van tv-zenders voor uw DVD+VCR correct uit te kunnen voeren. De zwakke zendstations dient u dan handmatig in te stellen om ze op te slaan voor uw DVD+VCR.

1. Druk op **i**.
Op het tv-scherm verschijnt het hoofdmenu.
Druk op **◀** of **▶** om **PR SET** te selecteren.
Druk op **ENTER/OK**.

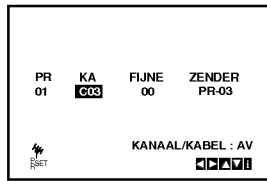
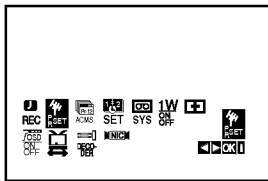

2. Druk op **i**.
De zendertabel verschijnt.
3. Druk op **▲** of **▼** om het programmanummer te selecteren dat u wilt instellen (bijv. PR 04).

01	C01	00	PR-01
02	C02	00	PR-02
03	C03	00	PR-03
04	C04	00	PR-04
05	--	--	----
06	--	--	----
07	--	--	----
08	--	--	----

VERPLAATSEN: **◀ ▶**
WISSEN: **⏏**

4. Druk op **ENTER/OK**.
Druk op **AUX** om **C** (standaardzenders) te selecteren of **S** (kabelzenders):
C02 - C69, S01 - S41.
Voer het kanaalnummer in van de zender die u wilt instellen, gebruik **▲** of **▼** om de benodigde zender te zoeken.

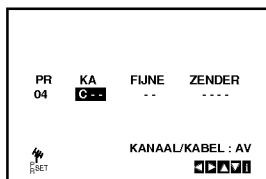

5. Druk op de "ENTER/OK"-toets om het kleursysteem te kiezen (PAL of SECAM) en druk op de cursortoetsen "▲" en "▼".

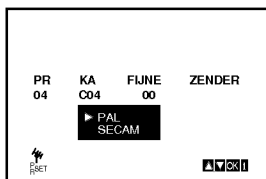

6. Druk op **ENTER/OK**.
Het zoeken stopt wanneer een zender wordt gevonden.
Druk op **▶** om **FIJNE** te selecteren.
Regel de nauwkeurige afstemming van de zender met **▲** of **▼**.

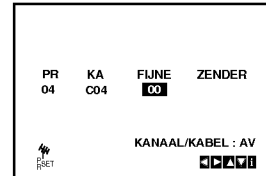

7. Druk op **▶** om **ZENDER** te selecteren om de tv-zender een naam te geven.
Druk op **ENTER/OK**.
8. Gebruik **▲** of **▼** om **letters** en **cijfers** te selecteren voor de zendernaam.
Gebruik **◀** of **▶** om vooruit of terug te gaan tussen de tekens.
Druk op **ENTER/OK**.

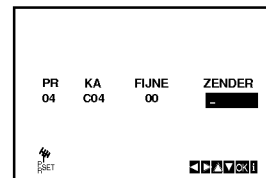

9. Druk op **i**, bevestig de zenderpositie.

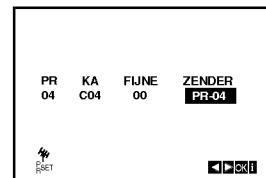

Wilt u meer zenders handmatig instellen, herhaal dan stap 3 - 9.

01	C01	00	PR-01
02	C02	00	PR-02
03	C03	00	PR-03
04	C04	00	PR-04
05	--	--	----
06	--	--	----
07	--	--	----
08	--	--	----

VERPLAATSEN: **◀ ▶**
WISSEN: **⏏**

10. Druk nogmaals op **i**.
Uw nieuwe tv-zender is nu ingesteld op uw DVD+VCR.

Volgorde van tv-zenders wijzigen

Na het instellen van tv-zenders op uw VCR wilt u misschien de volgorde wijzigen waarin ze zijn opgeslagen zonder ze opnieuw in te hoeven stellen. De uitleg op deze pagina laat zien hoe u op eenvoudige wijze de volgorde kunt aanpassen.

1. Druk op **i**.
Op het tv-scherm verschijnt het hoofdmenu. Druk op **◀** of **▶** om **PR SET** te selecteren.
Druk op **ENTER/OK**.

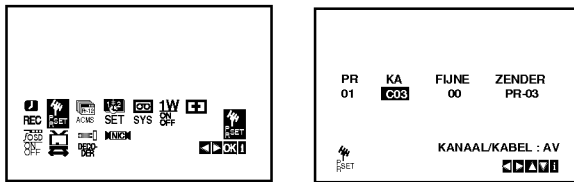

2. Druk op **i**.
Druk op **▲** of **▼** om het **programmanummer** te selecteren dat u wilt verplaatsen (bijv. PR-03).
Druk op **▶**.

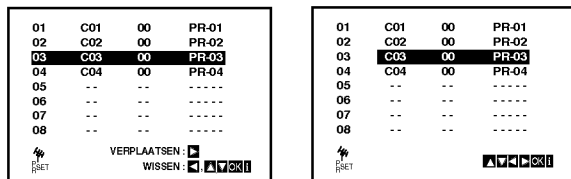

3. Druk op **▲** of **▼** om het **programmanummer** te selecteren waarnaar u wilt verplaatsen (bijv. PR-05).

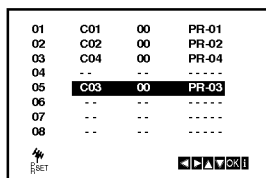

4. Druk op **ENTER/OK**.
Het geselecteerde **programma** wordt verplaatst naar **het nieuwe programmanummer**.
Wilt u meer tv-zenders verplaatsen, herhaal dan stap 1 - 4.

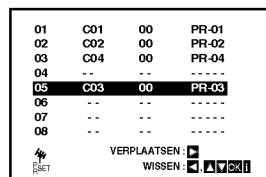

5. Druk op **i** om de menu's van uw tv-scherm te laten verdwijnen.

Tv-zenders wissen

Na het instellen van tv-zenders op uw VCR wilt u misschien een bepaalde zender wissen. De uitleg op deze pagina laat zien hoe u op eenvoudige wijze een ongewenste zender kunt wissen.

1. Druk op **i**.
Op het tv-scherm verschijnt het hoofdmenu. Gebruik **◀** of **▶** om **PR SET** te selecteren.
Druk op **ENTER/OK**.

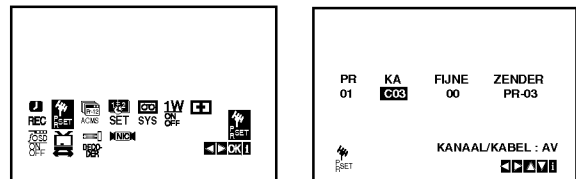

2. Druk op **i**.
3. Druk op **▲** of **▼** om het **programmanummer** te selecteren dat u wilt wissen. (Bijvoorbeeld PR-01)

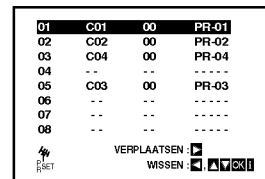

4. Druk op **◀**.
Na een poosje wordt de geselecteerde zender gewist.
Wilt u meer tv-zenders wissen, herhaal dan stap 3 - 4.

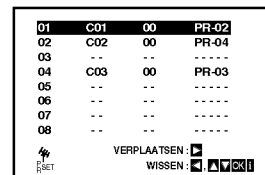

5. Druk op **i** om de menu's van uw tv-scherm te laten verdwijnen.

Schijf Informatie op het scherm tonen

U kunt verschillende informatie over de geladen schijf op het scherm tonen.

1. Druk op SCHERM om de verschillende afspelop-ties te bekijken.
Welke onderdelen getoond worden, is afhankelijk van de schijfsoort of afspelstatus.

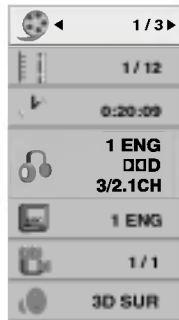

2. U kunt een onderdeel selecteren door op ▲ / ▼ te drukken en de instelling te wijzigen door op ◀ / ▶ te drukken.
 - Titel (Track) - Huidige titel (of track), nummer/totaal aantal titels (of tracks).
 - Hoofdstuk - Huidige hoofdstuknummer/totaal aantal hoofdstukken.
 - Tijd - Verstreken afgespeelde tijd.
 - Audio - Geselecteerde audio taak of kanaal.
 - Ondertitel - Geselecteerde ondertiteling
 - Perspectieven - Geselecteerde Perspectieven/totaal aantal hoeken.
 - Geluid - Geselecteerde geluidsmodus.

Opmerking:

De informatie op het scherm verdwijnt indien er enkele seconden geen knop wordt ingedrukt.

Basisinstellingen

Via het menu instellingen (Setup) kan u tal van items aanpassen, zoals het beeld en de klank. U kan o.a. ook de taal instellen voor de ondertiteling en voor het menu instellingen (Setup). Voor meer informatie over elk item van het menu instellingen, raadpleegt u de pagina's 15 tot 18.

Het menu weergeven en afsluiten:

Druk op SETUP om het menu weer te geven. Een tweede druk op SETUP, brengt u terug naar het beginscherm.

Naar het volgende niveau gaan:

Druk op ▶ op de afstandsbediening.

Naar het vorige niveau gaan:

Druk op ◀ op de afstandsbediening.

Algemene bediening

1. Druk op DVD op de afstandsbediening.



2. Druk op SETUP. Het menu instellingen (Setup) wordt weergegeven.
3. Druk op ▲ / ▼ om de gewenste optie te selecteren en druk op ▶ om naar het tweede niveau te gaan. Op het scherm wordt de huidige instelling voor het geselecteerde item weergegeven, evenals de andere mogelijke instelling(en).
4. Druk op ▲ / ▼ om de tweede, gewenste optie te selecteren en druk dan op ▶ om naar het derde niveau te gaan.
5. Druk op ▲ / ▼ om de gewenste instelling te selecteren en druk dan op ENTER/OK om uw keuze te bevestigen. Voor sommige items moet u bijkomende stappen uitvoeren.
6. Druk op SETUP of ▶ om het menu instellingen te verlaten.

Voor gebruik – DVD-speler

TAAL



Menutaal

Selecteer een taal voor het menu instellingen (Setup) en voor de OSD.

Disc Audio / Subtitel / Menu **DVD**

Om de taal te selecteren voor de weergave van de audiotrack (audio-cd), ondertiteling en het cd-menu.

Standaard: Dit is de originele taal waarin de cd werd opgenomen.

Overige : Om een andere taal te selecteren, drukt u op de nummertoeetsen en vervolgens op ENTER om het bijbehorende 4-cijferige getal in te geven dat overeenstemt met de taalcodelijst in het hoofdstuk Referenties (zie pag. 33). Indien u de verkeerde taalcode ingeeft, druk dan op CLEAR.

DISPLAY



TV Beeldformaat **DVD**

4:3 : Selecteer dit wanneer er een standaard 4:3 TV is aangesloten.

16:9 : Selecteer dit wanneer er een 16:9 breedbeeld-TV is aangesloten.

Display Mode (Weergavemodus) **DVD**

De instellingen voor de weergavemodus werken enkel wanneer de hoogte- breedteverhouding van de TV is ingesteld op "4:3".

Letterbox (Breedbeeldweergave): Geeft een brede beeldweergave met banden op het bovenste en onderste deel van het scherm.

Panscan: Geeft de breedte van het beeld automatisch over het gehele scherm weer en snijdt de delen af die niet passen.

Progressive Scan

Progressieve Scan Video levert de hoogste beeldkwaliteit met de minste trilling.

Als u de Component Video-aansluiting gebruikt met een TV of monitor die geschikt is voor een progressief scan-sigitaal, zet Progressieve Scan dan op "Aan".

Om Progressieve Scan aan te zetten:

Sluit de uitgangsplug van de DVD op de ingang van uw monitor of TV aan en stel de TV of de monitor op Component Input in.

1. Selecteer "Progressive Scan" op het DISPLAY-menu en druk vervolgens op ►.



2. Selecteer "On" d.m.v. de ▲ / ▼ toetsen.
3. Druk op ENTER/OK om te bevestigen. Het bevestigingsmenu wordt weergegeven.

Opgelet:

Als eenmaal de instelling voor progressieve scan weergave is ingesteld, is een beeld alleen zichtbaar op een voor progressieve scan geschikte TV of monitor. Als u Progressieve Scan ten onrechte op "On" zet moet u het toestel opnieuw instellen.

- 1) Verwijder de schijf uit het toestel en sluit de lade. Controleer dat "DISC" weergegeven wordt in het venster.
- 2) Druk op STOP en houd deze knop vijf seconden ingedrukt. De video weergave zal worden hersteld naar de standaard instelling en beeld zal weer zichtbaar zijn op een conventionele analoge TV of monitor.

TV Output Select

Stel de TV Output Select opties voor deze unit volgens het TV Verbindingstype in.

YPbPr: Indien u TV is uitgerust met een COMPONENT/PROGRESSIVE SCAN VIDEO OUT uitgang voor deze unit.

RGB: Indien u TV is uitgerust met een SCART (RGB signaal) uitgang.

Voor gebruik – DVD-speler

AUDIO

Elk DVD-schijfje beschikt over een aantal verschillende audio-uitvoeropties. Stel de AUDIO-opties van de DVD-speler in aan de hand van het soort audiosysteem dat u gebruikt.



Dolby Digital / DTS / MPEG **DVD** **DivX**

Bitstream: Selecteer "Bitstream" indien u de digitale uitgang van de DVD-speler heeft aangesloten op een versterker of andere randapparatuur met een Dolby Digital, DTS- of MPEG-decoder.

PCM (voor Dolby Digital / MPEG): Selecteer deze instelling indien het toestel is aangesloten op een tweekanaals digitale stereoversterker. DVD's die gecodeerd zijn in Dolby Digital of MPEG zullen automatisch worden aangepast aan een tweekanaals PCM audio.

Uit (voor DTS): Indien u "Uit" selecteert, dan wordt het DTS-signaal niet uitgevoerd via de DIGITALE UITGANG.

Sample Freq. (Bemonsteringsfrequentie) **DVD**

Indien uw ontvanger of versterker NIET in staat is om 96 KHz signalen te verwerken, dan selecteert u 48 KHz. Wanneer u dit heeft gekozen, dan zal het toestel automatisch elk 96 KHz signaal omzetten naar 48 KHz, zodat het systeem het kan decoderen.

Indien uw ontvanger of versterker in staat is om 96 KHz-signalen te verwerken, dan selecteert u 96 KHz. Wanneer u dit heeft gekozen, dan stuurt het toestel elk soort signaal door zonder enige tussenkomst.

Raadpleeg de handleiding van uw versterker voor meer inlichtingen over de mogelijkheden.

DRC (Dynamic Range Control) **DVD**

In DVD-formaat kan u de soundtrack van een programma beluisteren in de zuiverste en meest realistische weergave mogelijk, en dit dankzij de digitale audiotechologie. Het kan echter zijn dat u het dynamisch bereik van de audio-uitvoer (het verschil tussen de luidste en de stilste tonen) wenst te beperken. Zo kan u op een lager volume naar een film luisteren zonder de zuivere klank te verliezen. Zet DRC op Aan (On) om deze functie te activeren.

Vocaal **DVD**

Zet dit enkel Aan wanneer er een DVD met meerkanaals karaoke wordt gespeeld. De karaokekanalen op het schijfje zullen tot een normale stereoklank worden gemixt.

LOCK (Jeugdbeschermingscontrole of Parental Control)



Rating

Blokkeert het afspelen van beoordeelde DVD schijven, gebaseerd op de inhoud. Niet alle schijven zijn beoordeeld.

1. Selecteer "Beveiligingsniveau" in het LOCK-menu en druk dan op ►.
2. Voor toegang tot de SLOT opties, dient u het door u gemaakte wachtwoord in te geven. Indien u dit nog niet heeft gedaan, wordt u gevraagd dit nu te doen. Voer een wachtwoord in en druk op ENTER/OK. Voer het opnieuw in en druk op ENTER/OK, ter controle. Druk op WISSEN voordat u op ENTER/OK drukt indien u een fout heeft gemaakt.
3. Selecteer een censuurcijfer (rating) van 1 tot 8 met behulp van de toetsen ▲ / ▼.

Beveiligingsniveau 1-8: Censuurcijfer één (1) heeft de hoogste beperkingen en censuurcijfer acht (8) de laagste.

Onsluiten

Indien u ontgrendelen (unlock) selecteert, dan is de jeugdbeschermingscontrole niet actief en dan wordt de disk ongecensureerd weergegeven.

4. Druk op ENTER/OK om uw censuurkeuze te bevestigen, en druk vervolgens op SETUP om het menu af te sluiten.

Wachtwoord

U kunt een wachtwoord ingeven of veranderen.

1. Selecteer Wachtwoord uit het SLOT menu en druk op ►.
2. Volg stap 2 hierboven (Beoordeling) op.
Om het wachtwoord te wijzigen, druk op ENTER/OK zodra de "Wijzig" optie wordt gemarkeerd. Voer het opnieuw in en druk op ENTER/OK, ter controle. Druk op WISSEN voordat u op ENTER/OK drukt indien u een fout heeft gemaakt.
3. Druk op INSTELLINGEN om het menu af te sluiten.

Indien u uw wachtwoord bent vergeten

U kunt het wachtwoord wissen, indien u dit bent vergeten, door de volgende stappen uit te voeren:

1. Druk op INSTELLINGEN om het Instellingenmenu te openen.
2. Voer het 6-cijferige getal "210499" in en druk op ENTER/OK. Het wachtwoord is gewist.

Voor gebruik – DVD-speler

Landcode **DVD**

Geef de code van het land of de regio waarvan de standaarden werden gehanteerd om het DVD-videoschijfje te beoordelen, in. Raadpleeg daarvoor de lijst in het hoofdstuk Referenties (zie pag. 33).

1. Selecteer "Landcode" in het LOCK-menu en druk dan op ►.
2. Volg stap 2 zoals links wordt vermeld (Beveiligingsniveau).
3. Selecteer het eerste teken met behulp van de toetsen ▲ / ▼.
4. Beweeg de cursor met behulp van de toets ► en selecteer het tweede teken met de toetsen ▲ / ▼.
5. Druk op ENTER/OK om uw landcodekeuze te bevestigen.

OVERIGE

De PBC, Auto Play en DivX(R) VOD -instellingen kunnen worden gewijzigd.



PBC **VCD**

Schakelt navigatie of Playback Control (PBC) Aan of Uit.

Aan: Video-cd's met PBC of navigatie worden volgens de PBC afgespeeld.

Uit: Video-cd's met PBC of navigatie worden op dezelfde manier afgespeeld als audio-cd's.

Auto Afspelen **DVD**

U kan de DVD-speler zo instellen dat een DVD-schijfje automatisch begint te spelen wanneer er een DVD in het toestel wordt geplaatst.

Indien de Auto Afspelen-modus aan staat, dan zoekt de DVD-speler een titel met de langste speeltijd waarna het toestel deze titel automatisch afspeelt.

Opmerking:

Voor sommige DVD's kan het zijn dat de Auto Play-functie het niet doet.

DivX(R) VOD

We verstrekken u met de DivX® VOD (Video op aanvraag) registratiecode die u in staat stelt om video's te huren met behulp van de DivX® VOD service. Bezoek www.divx.com/vod voor meer informatie.

1. Selecteer de "DivX(R) VOD" optie en druk op ►.
2. Druk op ENTER/OK terwijl "Selecteer" is geselecteerd, de registratiecode zal worden getoond. Gebruik de registratiecode om DivX® VOD video's te huren of te kopen op www.divx.com/vod. Volg de instructies en download de video naar een schijf om af te spelen op deze speler.
3. Druk op ENTER om af te sluiten.

Opmerking:

Alle video's die gedownload zijn van DivX® VOD kunnen alleen op deze speler worden afgespeeld.

Gebruik met band

Het afspelen van een videocassette

Wanneer de videorecorder eenmaal is aangesloten, is het insteken of verwijderen van videocassettes een kinderspel. Het toestel is geschikt om opnamen op NTSC cassettes af te spelen (met een PAL t.v.-toestel).

Verbeteren van de beeldkwaliteit

Beeld verbeteren Als een cassette wordt geplaatst en de weergave start, zorgt de functie automatische sporing (tracking) vanzelf voor het best mogelijke beeld. Mocht de kwaliteit van de opname slecht zijn, druk dan herhaaldelijk op ▲ en ▼ op de afstandsbediening om de sporing handmatig in te stellen totdat de storingen opgeheven zijn.

1. Controleer of de videorecorder correct is aangesloten volgens de instructies op de vorige bladzijden van deze handleiding.
Zet het t.v.-toestel aan en kies de stand AV om een videocassette af te spelen.
Druk de **POWER** toets van de videorecorder in om het toestel aan te zetten.
Steek de videocassette in de videorecorder met het doorzichtig gedeelte naar boven gericht en de pijl van u af.
2. Druk de toets ► in om met het afspelen te beginnen. Gebruikt u een videocassette waarvan het beveiligingsplaatje is weggehaald (om te vermijden dat de inhoud ervan gewist wordt), dan begint de videorecorder de cassette automatisch af te spelen.

AUTOMATISCHE UITLIJNING

De videorecorder lijnt de band automatisch uit om een optimale beeldkwaliteit te bereiken.

3. Druk op **PAUSE/STEP** om het beeld stil te zetten.
Druk op **PAUSE/STEP** om de band beeld-voor-beeld vooruit te spoelen. Als u op **FORWARD** drukt, wordt het beeld vertraagd naar ongeveer 1/19 van de normale weergavesnelheid. Banden kunnen maximaal 5 minuten worden gepauzeerd. Na 5 minuten stopt uw DVD+VCR de band om beschadiging van de band of de DVD+VCR te voorkomen. De stilstaande beeldkwaliteit kan licht verbeterd worden met behulp van ▲ of ▼.
4. Druk de toets ► in om met het afspelen van de videocassette door te gaan.

Afspelen op Dubbele Snelheid

Druk op de ► knop tijdens normaal afspelen. De band zal op dubbele snelheid en zonder geluid worden afgespeeld. Druk op de ► knop om terug te keren naar het afspelen op normale snelheid.

Het opsporen van een beeld:

Door tijdens het afspelen de toets **FORWARD** of **BACKWARD** één keer in te drukken, kunt u de videocassette snel laten afspelen of terugspoelen om te zien welke plaats op de band u bereikt hebt.

Het logisch opsporen :

Tijdens het snel afspelen of terugspoelen kunt u de toets ◀◀ of ▶▶ ingedrukt houden om het beeld 7 keer sneller te zien te krijgen dan de normale snelheid.

5. **Vertraagde weergave (slow motion) & Shuttle :** Tijdens het afspelen of tijdens een Pause, druk de toets ◀ of ▶ verschillende keren in om een andere afspelsnelheid te kiezen: (REV, PB 5-, Still, SLW, PLAY, 2PLY,CUE) als er beeldstoringen zijn, werk ze dan weg met de ▲ of ▼.
6. Druk de toets **STOP** in om het afspelen stop te zetten. Druk de toets **EJECT** in.
Aan het einde van de band wordt het afspelen automatisch beëindigd, de cassette wordt teruggespoeld, stopgezet en verwijderd.

ZAPPUB (Reclame overslaan):

Met deze functie kunt u tijdens het afspelen van een videocassette in een paar seconden reclamespots overslaan en daarna opnieuw doorgaan met het normaal afspelen.

Terwijl de cassette normaal wordt afgespeeld, druk de toets **CM SKIP** op de afstandsbediening in om de reclamespots (of een ander fragment uit een programma) over te slaan.

Druk de toets **CM SKIP** verschillende keren in om het fragment over te slaan:

1 keer	30 sec.
2 keer	60 sec.
3 keer	90 sec.
4 keer	120 sec.
5 keer	150 sec.
6 keer	180 sec.

OPR

Met deze functie wordt de kwaliteit van het beeld op het t.v.-scherm automatisch verbeterd: de videorecorder past zich aan de staat van de videoband aan. Notez que l'icône OPR () apparaîtra seulement lorsque vous lisez une cassette.

1. Druk de toets **i** in.
2. Druk de toets ◀ of ▶ in om de functie **OPR** () te selecteren.
3. Druk de toets **ENTER/OK** in.
4. Druk de toets ▲ of ▼ verschillende keren in om **UIT.**, **ZACHT** of **SCHEKP** te selecteren.

De functie OPR kan alleen tijdens het afspelen van een videocassette worden geactiveerd.

5. Druk de toets **i** in om naar het scherm terug te keren.

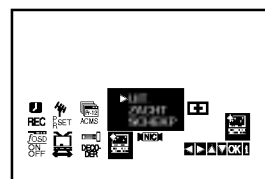

Het opnemen van t.v.-programma's

U kunt met deze videorecorder op verschillende manieren opnemen. De functie ITR maakt het mogelijk een automatische opname op te starten met een welbepaalde opnameduur of tot aan het einde van de videocassette.

De videorecorder is voorzien van een LP functie die het mogelijk maakt de opnameduur van een videocassette te verdubbelen. Op een E-180 videocassette kunt u in de standaard functie (SP) 180 minuten opnemen. Door gebruik te maken van de LP functie kunt u met dezelfde videocassette 360 minuten lang opnemen. In dat geval is de kwaliteit van beeld en klank wel iets minder goed.

1. Controleer of de videorecorder correct is aangesloten volgens de instructies op de vorige bladzijden van deze handleiding.
Druk de **POWER** toets van de videorecorder in om het toestel aan te zetten.
2. Steek een videocassette met een intact beveiligingsplaatje in de videorecorder.
Zorg ervoor dat het doorzichtig gedeelte naar boven is gericht en de pijl van u af.
3. Druk de toets **▲** of **▼** in om het nummer te selecteren van het programma dat u wilt opnemen. U kunt het programmanummer ook rechtstreeks invoeren met behulp van de cijfertoetsen op de afstandsbediening.
4. Wilt u rechtstreeks via een SCART contact of van de AUDIO/VIDEO-ingangsaansluitingen op het voorpaneel opnemen, druk de toets **AV** verschillende keren in totdat het gewenste contact verschijnt.

AV 1 Voor opnamen van klank en beeld via het onderste SCART contact aan de achterzijde van de videorecorder.

AV 2 Voor opnamen van klank en beeld via het bovenste DECODER contact aan de achterzijde van de videorecorder.

AV 3 Voor het opnemen via de aansluitingen VIDEO IN en AUDIO IN (L/R).

5. Druk de toets **LP** in om de gewenste opnameduur te selecteren: dubbel (LP) of normaal (SP).
De functie SP biedt een betere beeld- en klankkwaliteit, maar met de LP functie kunt u twee keer langer opnemen. Op de videorecorder verschijnt SP of LP om u uw keuze te herinneren.
6. Druk de toets **REC/ITR** in om met de opname te beginnen. De melding RECORD verschijnt op het t.v.-scherm. Druk de toets **REC/ITR** verschillende keren in. De duur van de opname wordt telkens met 30 minuten verlengd tot een maximum duur van 9 uur.

7. Druk de toets **PAUSE/STEP** in om de opname van ongewenste delen van het programma te vermijden.
Druk de toets **PAUSE/STEP** opnieuw in om met de opname door te gaan.
De opname kan 5 minuten onderbroken worden; de melding RECP verschijnt wanneer de PAUSE functie is ingeschakeld. Na 5 minuten wordt de opname automatisch stopgezet om te vermijden dat het toestel of de cassette beschadigd worden.
8. Druk de toets **STOP** in om de opname te beëindigen.
Druk de toets **EJECT** in.

Opmerkingen:

- Wilt u op een bepaalde videocassette niets meer opnemen (hetgeen vaak per ongeluk gebeurt!), verwijder het beveiligingsplaatje aan de achterzijde, op de rand van de cassette.
- Wilt u een cassette waarvan het beveiligingsplaatje is weggehaald, later toch weer gebruiken voor een opname, maak de opening dicht met een stukje kleefband.
- Vergeet niet dat u een programma kan opnemen met behulp van instant recording terwijl u naar een ander programma kijkt. Druk op **TV/VCR** om de TV-modus te selecteren en kies vervolgens een ander kanaal op uw TV.

Gebruik met band

Timeropname met het inbeelddisplay

U kunt tot zeven timeropnames instellen binnen een maand vanaf de huidige datum.

Opmerking:

Controleer voordat u een timeropname instelt of de klok van uw DVD+VCR goed is ingesteld en of u weet op welke zenders u tv-zenders hebt ingesteld op uw DVD+VCR.

- Plaats een videocassette met beveiligingslip in uw DVD+VCR. De videocassette moet met de vensterzijde naar boven en met de pijl van u af gericht zijn.
- Druk op i.
Druk op ◀ of ▶ om REC () te selecteren.
Druk op ENTER/OK.

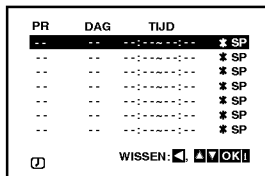

- Druk op ENTER/OK om te beginnen met het instellen van de timeropname.
- Gebruik PR/TRK (▲/▼) om de zender waarvan u wilt opnemen in te voeren en druk dan op ▶.

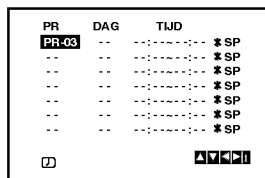

Opmerking:

Als alle timeropnames bezet zijn, druk dan op ▲ of ▼ om een opname te selecteren om te wissen en vervangen. Druk op ◀ om de instelling te wissen.

- Gebruik PR/TRK (▲/▼) om de programmadatum in te voeren. Als u op ENTER/OK drukt voordat u de datum invoert, kunt u een van de volgende automatische opnamefuncties selecteren.
Druk op ◀ of ▶ om uw keuze maken en druk dan op ENTER/OK ter bevestiging.
MV Om elke dag (behalve zaterdag en zondag) op dezelfde tijd op te nemen.
ZO~ZA Om elke week op dezelfde tijd op te nemen.

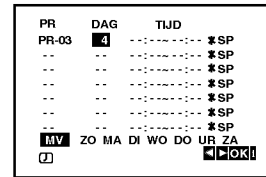

- Voer met de knoppen ▲/▼/◀/▶ de begin- en eindtijden in van het programma dat u wilt opnemen. Houd er rekening mee dat uw DVD+VCR werkt met een 24-uurs klok. 1 uur 's middags wordt bijvoorbeeld weergegeven als 13:00.

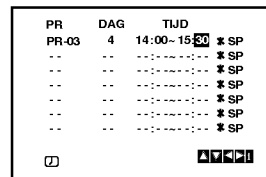

- Druk op ▶, Schakel de VPS/PDC in of uit met de cursortoetsen ▲ en ▼.

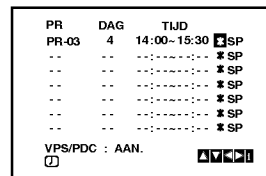

- Druk op ▶ om de opnamesnelheid te selecteren. Druk op ▲ of ▼ om de gewenste bandsnelheid te selecteren (SP, IP of LP). De IP-functie stelt vast hoe veel band er over is en schakelt zondig over van SP op LP om de opname te kunnen voltooien. De IP-mode wordt niet geselecteerd wanneer VPS/PDC aan staat.

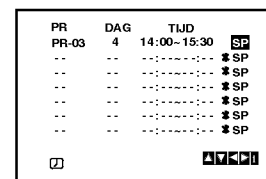

Timeropname met het inbeelddisplay (vervolg)

9. Druk op **i** om nog een timeropname in te stellen en volg de stappen 3 t/m 8.
Controleer of de timerinstellingen correct zijn.
Druk op **i** om terug te keren naar het scherm.
Als **CONTROLLEREN A.U.B** wordt weergegeven, hebt u foutief ingevoerd en moet u de gegevens opnieuw invoeren.

10. Druk op **POWER** om uw DVD+VCR in de timerstandbystand te zetten.

Opmerking:

De 1W Stand is niet beschikbaar in de standbystand bij timer opnames.

Het timersymbool () verschijnt in het displayvenster terwijl uw DVD+VCR wacht op het maken van de opname.

11. Druk op **POWER** om de timeropname te stoppen.

Opmerkingen:

- De DVD+VCR schakelt automatisch uit als de timeropname stopt.
- Terwijl de timer stand-by staat, zijn de DVD- en VCR functies niet te gebruiken. Om de DVD+VCR te kunnen gebruiken, drukt u op **POWER**. Bent u klaar met het gebruik van de DVD of VCR, druk dan nogmaals op **POWER** om de VCR terug te zetten in de timerstandbystand.
- Als u op een later tijdstip een van de instellingen in het geheugen voor timeropnames wilt wissen of wijzigen, dan hoeft u hiervoor niet alle gegevens opnieuw in te voeren. Open het timeropnamescherm. Selecteer met **▲** of **▼** de instelling die u wilt wissen of wijzigen.

Druk op **◀** om de instelling te wissen...of

Druk op **OK** om deze te wijzigen; druk vervolgens op **◀** of **▶** om zender, datum, begin- en eindtijd en opnamesnelheid te selecteren. Druk op **▲** of **▼** om de juiste gegevens in te voeren.

- **Als timerinstellingen overlappen...**

Zorg dat de vooringestelde tijden van de timeropnames elkaar niet overlappen. Doen ze dit wel, dan krijgt het programma dat het eerst begint voorrang.

Voorbeeld:

Programma 1 is geprogrammeerd om te beginnen om 16:00 en te eindigen om 17:00.

Programma 2 is geprogrammeerd om te beginnen om 16:30 en te eindigen om 17:30.

(In dit geval wordt Programma 1 in zijn geheel opgenomen, terwijl alleen het laatste half uur van Programma 2 wordt opgenomen.)

- Om een DVD te kijken terwijl er een timeropname gaande is, drukt u op DVD om de DVD-stand te selecteren.

• Video Programme System (VPS)

Het Video Programme System (VPS) zorgt ervoor dat de tv-programma's die u hebt geprogrammeerd voor timeropname, precies van begin tot eind worden opgenomen, zelfs als de uitzendtijd afwijkt van de programmering omdat het programma later begint of later eindigt. Bovendien wordt de opname automatisch gestopt en hervat als een programma wordt onderbroken door bijvoorbeeld een extra nieuwsuitzending.

Het VPS-sigitaal wordt uitgezonden door het tv-station en stuurt de timer in de videorecorder aan.

VPS moet zijn ingesteld op **ON (AAN)** voor alle timeropnamen van tv-zenders die deze signalen uitzenden. VPS moet zijn ingesteld op **OFF (UIT)** voor alle timeropnamen van tv-zenders die deze signalen niet uitzenden.

*** Het vergelijkbare systeem PDC, dat in Nederland wordt gebruikt, kan ook worden gebruikt op uw nieuwe videorecorder.

Het Hi-Fi-stereosysteem

Deze videorecorder is geschikt voor het opnemen en weergeven van Hi-Fi-stereogeluid. Bovendien heeft hij een NICAM-digitale stereogeluidsdecoder. Hieronder vindt u de verschillende mogelijkheden om geluid weer te geven of op te nemen.

Met de NICAM-digitale stereogeluidsdecoder kunt u uitzendingen ontvangen met NICAM-geluid, evenals standaardstereo-, tweetalig-en monogeluid.

Als de NICAM-keuzeschakelaar in het NIC- menu op het TV-scherm op NICAM AUTO wordt ingesteld, detecteert de videorecorder automatisch NICAM-uitzendingen. Op het TV-scherm wordt het woord NICAM getoond.

1. Dankzij de digitale NICAM-geluidsdecoder van uw videorecorder kunt u genieten van uitzendingen met NICAM-geluid, alsmede het normale stereo-, tweetalige en monogeluid. Het specifieke type geluid dat ontvangen wordt of opgenomen is, wordt gedurende een paar seconden weergegeven op het tv-scherm:

STEREO NICAM

Het geluid wordt automatisch opgenomen op de hifi-stereo- en monotracks van de videoband.

BIL NICAM

Beide geluidskanalen worden opgenomen op de hifi-stereotracks. Het kanaal van de hoofdtaal (linker kanaal) wordt opgenomen op de monotrack van de videoband.

MONO

Het geluid wordt zonder enige scheiding opgenomen op de hifi-tracks en de monotrack van de videoband.

2. Druk enkele malen op **AUDIO** tot de gewenste audiomodus wordt weergegeven.
3. De keuze is **STEREO**, **LINKS** (linkerkanaal), **RECHTS** (rechterkanaal) of **MONO**.
Bij een meertalige audio-uitgang komt de primaire taal uit het linkerkanaal, terwijl de secundaire taal gelijktijdig uit het rechterkanaal komt wanneer de audio-instelling STEREO is. De primaire taal komt uit beide kanalen wanneer de audio-instelling MONO is.

Display op het scherm

U kunt de klok, de teller van de videocassette, de resterende bandlengte, de dag, de maand, het jaar, de dag van de week, de t.v.-zender en de operationele functie van de videorecorder gemakkelijk op het t.v.-scherm te zien krijgen. Wanneer een opname aan de gang is, worden deze gegevens uiteraard niet op de videocassette opgenomen.

1. Druk de toets **CLK/CNT** in om de overeenkomstige functies op het scherm te laten verschijnen. Druk herhaaldelijk op **CLK/CNT** om af te wisselen tussen de opties op het scherm. De bandteller en de resterende hoeveelheid band verschijnen wanneer er zich een caseetteband in de videorecorder bevindt.

2. Na 3 seconden zal alles op het "On Screen Display"-scherm gewist worden, behalve de tijd of de bandteller en de resterende hoeveelheid band. Druk de toets **CLK/CNT** opnieuw in om alle informatie van het t.v.-scherm te laten verdwijnen.

In het geheugen opgeslagen stopplaats

I.p.v. het uur kan op het display van de videorecorder de numerieke videoband teller verschijnen. Druk de toets **CLK/CNT** op de afstandsbediening in. Deze teller geeft de relatieve stand van de opnamen op de band aan.

1. ADruk de toets **CLK/CNT** in. Druk de toets **CLEAR** in om de teller op nul af te stellen (0:00:00). Druk de toets **▶** in om met de opname te beginnen. De real time teller zal de het uur tijdens de opname aangeven (in uren, minuten en seconden).
2. Druk aan het einde van de opname of van het afspelen de toets **■** in. Druk de toets **◀◀**. De band wordt teruggespoeld en komt tot stilstand zodra de teller 0:00:00 aanwijst.

Het afstellen van de decoder

Op blz. 9 van deze handleiding werd al uitgelegd hoe een decoder voor betaaltelevisie (vb. CANAL+, PREMIERE,...) moet worden aangesloten. Om een programma van een gecodeerde t.v.-zender op te nemen, is geen speciale methode noodzakelijk. Het volstaat, de zender te kiezen en een paar seconden te wachten totdat de decoder begint te werken.

1. Druk de toets **i** in. Het hoofdmenu verschijnt op het t.v.-scherm. Druk de toets **◀** of **▶** in om de **DECODER** te selecteren. Druk de toets **ENTER/OK** in.
2. Druk de toets **▲** of **▼** in om een keuze te maken.
AAN.: Wanneer de decoder op het contact AV2 is aangesloten.
UIT.: Wanneer een andere videorecorder op het contact AV2 is aangesloten.
3. Druk de toets **i** in om naar het normale beeld op het t.v.-scherm terug te keren.

Extra Gebruik – VCR gedeelte

VIDEO DOCTOR (Zelfdiagnose)

Dankzij deze functie meldt de videorecorder eventuele problemen. De volgende berichten kunnen op het t.v.-scherm en op het display van de videorecorder verschijnen.

1. Druk de toets **i** in.
Druk de toets ◀ of ▶ in om  te selecteren.
Druk de toets **ENTER/OK** in.

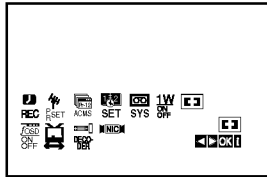

2. Druk de toets ▲ of ▼ in om na te gaan of de videorecorder normaal werkt.

DANTENNE AANSLUITING

● CONTROLEREN A.U.B

Sluit de antenne goed aan op de ingang.

KOP STATUS

● GELIEVE TE REINIGEN:

Maak de videokoppen schoon.

BAND STATUS

● NIET OPNEEMBAAR:

Gebruik een videocassette met een intact beveiligingsplaatje.

TIMER PROGRAMMA NUMMER

● 2

Geeft aan hoeveel opnamen voorgeprogrammeerd zijn.

VOLGEND TIMER PROGRAMMA

● ARD 26 10:00~11:00 SP

Geeft de parameters aan van een geprogrammeerde OPNAME.

3. Druk op **i** om de menu's van uw tv-scherm te laten verdwijnen.

Kinderslot

De bedieningsknoppen aan de voorzijde van de videorecorder kunnen buiten gebruik worden gesteld zodat de videorecorder uitsluitend met de afstandsbediening kan worden bediend.

1. Druk op **KINDERSLOT (LOCK)**.
Op de display verschijnt  en **SAFE**.
Geen enkele toets aan de voorzijde van de videorecorder werkt. Indien er op een toets aan de voorzijde van het toestel wordt gedrukt, dan zal het symbooltje **SAFE** gedurende enkele seconden op de display knipperen.
2. Druk opnieuw op **SLOT** om het kinderslot uit te schakelen. **UIT** wordt in het schermvenster getoond.

Breed t.v.-scherm 16/9 compatibiliteit

Met deze videorecorder kunt u t.v.-programma's opnemen in breed (16/9) formaat. Om een opname in dit formaat mogelijk te maken, moet het ontvangen signaal van het juiste type zijn.

1. Zet de videorecorder aan.
Druk de toets **i** in.
Druk de toets ◀ of ▶ in om  te selecteren.
Druk de toets **ENTER/OK** in.

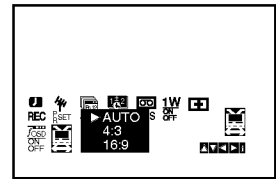
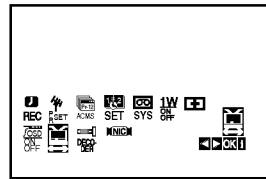

2. Kies ▲/▼ door herhaalde malen op: **AUTO, 4:3** of **16:9**.
AUTO (Alleen Afspeelstand)
Om automatisch programma's in het normaal of breed formaat af te spelen, al naargelang.
4:3
Alleen om uitzendingen in het normaal formaat (4/3) af te spelen en op te nemen.
16:9:
Alleen om uitzendingen in het breed formaat (16/9) af te spelen en op te nemen.
3. Press **i** to remove the menus from the TV screen.
To enjoy Wide-Screen playback you must connect your VCR to the TV using a SCART cable.

1W Stand (Energiebesparende stand)

Stel **1W AAN/UIT** in op **AAN** om uw DVD+VCR in een economische energiebesparende stand te schakelen. Er wordt niets in het schermvenster getoond.

1. Druk op **i**.
Het hoofdmenu wordt op de TV getoond. Druk op ◀ of ▶ om **1W AAN/UIT** te selecteren en druk op **ENTER/OK**.

2. Druk op ▲ of ▼ om **AAN** te selecteren.

3. Druk op **i**.

Opmerkingen:

Sommige functies kunnen niet in de 1W stand gebruikt worden.

- De 1W stand is niet beschikbaar in de standby stand bij timer opnames en indien de DVD+VCR is uitgeschakeld na ontvangst van het gecodeerde televisiesignalen (CANAL+ of PREMIERE).
- De gecodeerde televisiesignalen (CANAL+ of PREMIERE) worden in de 1W Stand niet gecodeerd.

Extra Gebruik – VCR gedeelte

Opnemen van Externe Onderdelen

U kunt opnemen van een extern onderdeel, zoals een camcorder, een VCR, aangesloten op één van de DVD+VCR externe ingangen.

1. Controleer dat het onderdeel dat u wilt opnemen correct is aangesloten op de DVD+VCR.
2. Druk herhaaldelijk op AV om de externe ingang waarvan op te nemen te selecteren.

AV 1 voor het opnemen van EURO AV1 SCART ingangen aan de achterkant van uw toestel.

AV 2 voor het opnemen van EURO AV2 DECODER ingangen aan de achterkant van uw toestel.

AV 3 voor het opnemen van VIDEO IN en AUDIO IN (Links & Rechts) ingangen aan de voorkant van uw toestel.

3. Plaats een opneembare band.
4. Stel een opnamemodus in (SP of LP), indien noodzakelijk, door herhaaldelijk op LP te drukken.
5. Speel de band of schijf in het externe onderdeel af. Indien er een TV is aangesloten op uw DVD+VCR, dan kunt u naar het video afspelen kijken.
6. Druk één keer op REC/ITR om het opnemen te starten. De REC indicator in het schermvenster zal branden.
7. Druk op STOP om de opname te stoppen.

Opmerkingen:

- Bevestig de beginstand voordat u het opnemen start.
- Gebruik CopyGuard is gebruikt om uw bron tegen kopiëren te beveiligen, kunt u deze niet opnemen met dit toetsel. Zie Auteursrecht op bladzijde 5 voor meer gegevens.
- Zie instant Timer Opname voor het opnemen van een vastgestelde tijdsduur.

Kopiëren van DVD naar VCR

U kunt de inhoud van een DVD naar VHS band kopiëren.

1. Plaats de schijf die u wilt kopiëren in de DVD speler en sluit de schijfdeur.
2. Plaats een lege VHS videoband in de VCR speler.
3. Zoek de plek op de DVD waarvan u wilt opnemen met behulp van de ►, ACHTERUIT, VOORUIT en PAUZE functies. Pauzeer het afspelen vanaf het punt waarvan u wilt opnemen, voor de beste resultaten.
4. 4. Druk op REC/ITR op de Afstandsbediening. De DVD gaat in AFSPEEL stand en de VCR in OPNAME stand. Indien het DVD schijfmenu wordt getoond, dient u handmatig op ► te drukken zodat het kopiëren begint.
5. Druk op STOP om het kopiëren te stoppen, zodra u klaar bent.

Opmerkingen:

- Indien de DVD die u wilt kopiëren hiertegen is beveiligd, kunt u de schijf niet kopiëren. Het is niet toegestaan om met Macrovision gecodeerde DVD's (of schijven) te kopiëren. "SLOT" wordt in het schermvenster getoond.
- U dient het kopieerproces handmatig in te stellen indien de DVD film eindigt, of indien het toestel op herhaal staat en blijft spelen.
- De opname op de VCR wordt automatisch beëindigd indien u het DVD afspelen stopt.

Algemene Afspeelfuncties – DVD gedeelte

Knoppen	Gebruik	Schijven
▲ (OPEN / CLOSE)	Opent of sluit de schijflade.	ALL
(PAUSE)	Druk tijdens het afspelen op om het afspelen te pauzeren. Druk herhaaldelijk op om Frame voor Frame af te spelen.	ALL DVD VCD DivX
◀◀ / ▶▶	Druk tijdens het afspelen op ◀◀ of ▶▶ om naar het begin van het volgende hoofdstuk/track te gaan of om terug te keren naar het begin van het huidige hoofdstuk/track. Druk twee keer kort op ◀◀ om naar het vorige hoofdstuk/track te gaan.	ALL
◀◀ / ▶▶	Druk tijdens het afspelen herhaaldelijk op ◀◀ of ▶▶ om de vereiste scansnelheid in te stellen. DVD, DivX schijf: 4 stappen. Video CD, MP3, WMA, Audio CD; 3 stappen. Druk, terwijl het afspelen is gepauzeerd, op ▶▶ om vertraagd af te spelen (4 stappen, alleen vooruit).	ALL DVD VCD DivX
REPEAT	Druk tijdens het afspelen herhaaldelijk op HERHAAL om de gewenste herhaalmodus te selecteren. DVD Video schijven: Hoofdstuk/Titel/Uit. Video CD, Audio CD, DivX/MP3/WMA schijven: Tracks/Alles/Uit.	ALL
A-B	Elke druk op de A-B knop tijdens het afspelen, selecteert punt A en punt B, en herhaalt de volgorde tussen punt A (beginpunt) en punt B (eindpunt). Druk op CLEAR om af te sluiten.	DVD VCD DivX ACD
ZOOM	Druk op ZOOM tijdens het afspelen of de pauzeestand, om het beeld te vergroten (4 stappen). U kunt door het vergrootte beeld bladeren met behulp van de ◀▶▲▼ knop. Druk op CLEAR om af te sluiten.	DVD VCD DIVX
RANDOM	Druk op RANDOM tijdens afspelen of in de stopmodus voor willekeurig afspelen.	ACD MP3 WMA
TITLE	Het titelmenu, indien de schijf een titelmenu bevat, zal worden getoond op het scherm. Anders wordt het schijfmenu getoond.	DVD
DISC MENU	Het schijfmenu wordt op het scherm getoond.	DVD
🎬 (ANGLE)	Druk tijdens het afspelen van een DVD schijf met scènes die met verschillende camerastandpunten zijn opgenomen, herhaaldelijk op ANGLE om de gewenste hoek te selecteren.	DVD
🗨️ (SUBTITLE)	Druk herhaaldelijk op SUBTITLE tijdens het afspelen om de gewenste ondertitel taal te selecteren.	DVD DivX
🔊 (AUDIO)	Druk tijdens het afspelen herhaaldelijk op AUDIO om een andere audiotaal of audiotrack te beluisteren.	DVD DivX VCD

Een DVD of Video CD Afspelen

Opmerkingen betreffende algemene functies:

- U dient bij een Video CD met PBC, de PBC eerst uit te schakelen in het instellingenmenu om de herhaalfunctie te kunnen gebruiken (Zie "PBC" op bladzijde 18).
- Indien u één keer op ►►I druk tijdens Herhaal Hoofdstuk (Track), dan wordt de herhaalfunctie geannuleerd.
- Zoom kan niet bij alle DVDs gebruikt worden.
- Indien u een DVD schijf afspeelt die scènes bevat die met verschillende camerastandpunten zijn opgenomen, zal de hoekindicator op het scherm knipperen tijdens het afspelen van deze scènes, zodat u weet dat u van camerastandpunt kunt veranderen.
- De A-B herhaalfunctie is alleen beschikbaar in huidig hoofdstuk/track.

Extra Functies

3D Surround

Om een 3D geluid te produceren dat multikanaal audio vanuit twee stereo luidsprekers simuleert (in plaats van vijf+ luidsprekers die normaal nodig zijn voor multikanaal geluid van een thuis theater systeem).

DVD VCD DivX

1. Druk tijdens het afspelen op DISPLAY.
2. Gebruik ▲ of ▼ om de geluidsoptie te selecteren. Het betreffende symbool wordt gemarkeerd.
3. Gebruik ◀ of ▶ om "3D SUR" te selecteren. Selecteer "Normaal" om het 3D Surround effect uit te schakelen.

ACD

1. Druk op AUDIO tijdens het afspelen. "3D SUR" wordt op het menuscherm getoond.
2. Druk herhaaldelijk op AUDIO totdat "3D SUR" verdwijnt uit het menuscherm om terug te keren naar normaal afspelen

Tijd zoeken **DVD VCD DivX**

Start het afspelen op ieder tijd op de schijf:

1. Druk op DISPLAY tijdens het afspelen.
2. Druk op ▲ / ▼ om het tijd klok pictogram te selecteren, "--:--:--" wordt getoond.
3. Gebruik de numerieke toetsen om de gewenste starttijd in uren, minuten en seconden, van links naar rechts, in te geven. Druk op CLEAR indien u de verkeerde getallen heeft ingegeven. Voer vervolgens de correcte getallen in.
4. Druk op ENTER ter bevestiging. Afspelen start vanaf het geselecteerde tijdstip.

Markering Zoeken **DVD VCD DivX**

Een markering ingeven

U kunt het afspelen starten vanaf een punt dat vooraf is opgeslagen. Druk op MARKER op het gewenste punt op de schijf. Het Markering pictogram wordt kort op het scherm getoond. Herhaal om tot negen markering aan te brengen.

Een gemarkeerde scène Oproepen of Wissen

1. Druk op SEARCH tijdens het afspelen van de schijf. Het markering zoeken menu wordt op het scherm getoond.
2. Druk binnen 10 seconden op ◀ / ▶ om het markeringsnummer dat u wilt oproepen of wissen, te selecteren.
3. Druk op ENTER, het afspelen start vanaf de gemarkeerde scène. Of druk op CLEAR, en het gemarkeerde nummer wordt uit de lijst verwijderd.
4. U kunt elke markering afspelen door simpelweg het nummer in te toetsen.

Laatste scène geheugen **DVD ACD VCD**

Deze speler onthoudt de laatste scène van de laatste schijf die werd bekeken. Deze laatste scène blijft in het geheugen, zelfs als u de schijf heeft verwijderd, of de speler heeft uitgeschakeld. Indien u de schijf met de scène weer laadt, dan wordt deze scène automatisch afgespeeld.

Opmerking:

Deze speler onthoudt de scène niet indien u de speler uitschakelt voordat is begonnen met het afspelen van de schijf.

Schermb beveiliging

De schermb beveiliging verschijnt indien u de DVD speler langer dan vijf minuten in de STOP stand laat staan.

Een Audio CD of MP3/WMA bestand afspelen

U kunt met dit toestel Audio CD's of media met MP3/WMA bestanden afspelen.

MP3/ WMA/ Audio CD

Een menu wordt geopend zodra u een Audio CD of media met MP3/WMA bestanden laadt. Druk op ▲ / ▼ om een track/titel te selecteren en druk op PLAY of ENTER. Het afspelen start. U kunt verschillende afspeelfuncties gebruiken. Zie bladzijdes 26-27.



ID3 TAG

- Bij het afspelen van een bestand met informatie, zoals de titel, kunt u deze informatie opvragen door op DISPLAY te drukken.
[Lied, Artiest, Album, Commentaar, Genre]

Tips:

- Druk op DISC MENU om naar de volgende pagina te bladeren.
- Bij een CD met MP3/WMA en JPEG kunt u wisselen tussen MP3/WMA en JPEG. Druk op TITLE en MUSIC of PHOTO wordt bovenaan het menu gemarkeerd.

MP3/WMA schijf compatibiliteit met deze speler is als volgt beperkt:

- Sampling frequentie: binnen 8 - 48 kHz (MP3), binnen 32 - 48kHz (WMA)
- Bit rate: binnen 8 - 320kbps (MP3), 32 - 384 kbps (WMA)
- De speler kan een MP3/WMA bestand met een andere extensie dan .mp3 of .wma niet lezen.
- CD-R fysiek formaat dient ISO9660 te bedragen.
- Indien u MP3/WMA bestanden opneemt met software die geen bestandssysteem maken (zoals Direct-CD), is het onmogelijk om MP3/WMA bestanden af te spelen. We raden aan dat u het programma Easy-CD creator gebruikt, dit maakt een ISO 9660 systeem aan.
- Bestandsnamen mogen maximaal 8 letters bevatten, en dienen een .mp3 of .wma extensie te bevatten.
- Er mogen geen speciale letters gebruikt worden zoals / ? * : "< > | etc.
- Het totaal aantal bestanden in een map mag niet groter zijn dan 1190 bestanden.

Geprogrammeerd Afspelen

De programmafunctie stelt u in staat om uw favoriete tracks van elke schijf in het geheugen van de speler op te slaan. Een programma mag maximaal 30 tracks bevatten.

1. Laad een Audio CD of media met MP3/WMA bestanden. Het AUDIO CD of MUSIC menu wordt geopend.
2. Druk op PROGRAM. Het ☉ pictogram wordt getoond.

Opmerking:

Druk opnieuw op PROGRAM om de programma bewerken modus af te sluiten, het ☉ pictogram zal verdwijnen.

3. Selecteer een track uit de "Lijst", en druk op ENTER om de geselecteerde track in de "Programma"lijst te plaatsen. Herhaal bij andere tracks uit de lijst.
4. Selecteer de track die u wilt afspelen uit de "Programma" lijst.
5. Druk op PLAY of ENTER om het afspelen te starten. Afspelen begint in de volgorde waarin u de tracks heeft geprogrammeerd. Afspelen stopt zodra alle tracks uit de "Programma" lijst één keer heeft afgespeeld.
6. Om het normaal afspelen te hervatten, en het geprogrammeerd afspelen af te sluiten, selecteert u een track uit de lijst en druk u op PLAY.

Herhaal Geprogrammeerde tracks

Druk op REPEAT om de gewenste herhaalmodus te selecteren.

- Track: herhaalt de huidige track.
- Alles: herhaalt alle tracks uit de Programmalijs.
- Uit (geen scherm): niets wordt herhaald.

Opmerking:

Indien u één keer op ►► drukt tijdens Herhaal Track afspelen, wordt het herhalen geannuleerd.

Een track verwijderen uit de "Programma" lijst

1. Tijdens STOP modus, druk op PROGRAM en het ☉ pictogram zal worden getoond.
2. Gebruik ▲ ▼ ◀ ▶ om de track die u uit de programmalijs wilt verwijderen, te selecteren.
3. Druk op CLEAR. Herhaal stap 1-3 om extra tracks uit de lijst te verwijderen.

De complete programmalijs verwijderen

1. Tijdens STOP modus, druk op PROGRAM en het ☉ pictogram zal worden getoond.
2. Gebruik ▲ ▼ ◀ ▶ om "Wis alles" te selecteren en druk op ENTER.

Opmerking:

De programma's worden ook gewist indien de stroom is uitgeschakeld of de schijf wordt verwijderd.

Een JPEG bestand bekijken



Dit toestel kan media met JPEG bestanden afspelen.

1. Laad media met JPEG bestanden. Het PHOTO menu verschijnt op het TV scherm.



2. Druk op ▲ / ▼ om een map te selecteren, en druk op ENTER. Een lijst met bestanden in de map wordt getoond.
3. Indien u een bepaald bestand wilt bekijken, druk op ▲ / ▼ om het bestand te markeren en druk op ENTER of PLAY.
4. Druk op STOP om terug te keren naar het PHOTO menu tijdens het bekijken van foto's.

Tips:

- Indien u een bestandenlijst heeft geopend en u wilt terugkeren naar de vorige mappenlijst, gebruikt u de ▲ / ▼ knoppen om  te markeren en vervolgens drukt u op ENTER.
- Druk op DISC MENU om naar de volgende pagina te gaan.
- Er zijn drie snelheden voor de Diavoorstelling  : >>> (snel), >> (normaal) en > (langzaam). Gebruik ▲ ▼ ◀ ▶ om  te markeren en gebruik ◀ / ▶ om de gewenste optie te selecteren en druk op ENTER.
- Op een schijf met MP3/WMA en JPEG bestanden kunt u schakelen tussen MP3/WMA en JPEG. Druk op TITLE en MUSIC of PHOTO wordt bovenaan het menu gemarkeerd.
- Druk op RETURN om het helpmenu tijdens het bekijken van een foto, te verbergen.

Diavoorstelling

Gebruik ▲ ▼ ◀ ▶ om  te markeren (Diavoorstelling) en druk op ENTER.

Stilstaand beeld

1. Druk op PAUSE/STEP tijdens diavoorstelling. De speler zal nu in de pauzestand staan.
2. Om terug te keren naar de diavoorstelling drukt u op PLAY of opnieuw op PAUSE/STEP.

Naar een ander bestand gaan

Druk op ◀◀ of ▶▶ of cursor (◀ of ▶) één keer, tijdens het bekijken van een foto om naar het volgende of vorige bestand te gaan.

Zoom

Druk op ZOOM tijdens het bekijken van foto's om het videobeeld te vergroten (4 stappen).

U kunt door het ingezoomde beeld gaan met behulp van de ◀ ▶ ▲ ▼ knoppen.

Foto roteren

Druk op ▲ / ▼ tijdens het bekijken van een foto om de foto met de klok mee te draaien of tegen de klok in.

JPEG schijf compatibiliteit met deze speler is als volgt beperkt:

- Afhankelijk van de grootte en het aantal JPEG bestanden kan het langer duren voordat dit toestel de inhoud van de schijf heeft gelezen. Indien u na enkele minuten geen informatie op het scherm ziet, kan het zijn dat een aantal bestanden te groot is, verminder dan de resolutie van de JPEG bestanden naar minder dan 5 miljoen pixels en brand een nieuwe schijf.
- Het totaal aantal bestanden in een map dient minder te zijn dan 1190.
- Sommige schijven kunnen incompatibel zijn dankzij een ander opnameformaat of de omstandigheden van de schijf.
- Controleer dat de geselecteerde bestanden de extensie ".jpg" bezitten indien u ze kopieert naar de CD layout.
- Indien de bestanden ".jpe" of ".jpeg" extensies bezitten, dient u deze te hernoemen naar ".jpg" bestand.
- Bestandsnamen zonder ".jpg" extensie worden niet gelezen door dit toestel. Zelfs als de bestanden worden getoond als JPEG bestand in de Windows Verkenner.

Een DivX Filmbestand afspelen

U kunt met dit toestel een DivX bestand afspelen.

1. Laad media met DivX bestand. Het MOVIE menu wordt op het scherm getoond.

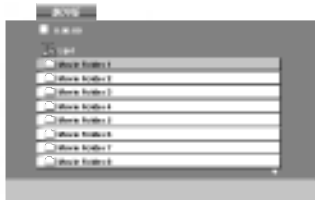

2. Druk op ▲ / ▼ om een map te selecteren, en druk op ENTER. Een lijst van bestanden in de map wordt getoond.
3. Indien u een bepaald bestand wilt bekijken, drukt u op ▲ / ▼ om het bestand te markeren en vervolgens op ENTER of PLAY. U kunt verschillende afspelfuncties gebruiken. Zie bladzijde 26-27.
4. Druk op STOP om het afspelen te stoppen. Het FILM menu wordt getoond.

Tips:

- Indien u een bestandenlijst heeft geopend en u wilt terugkeren naar de vorige mappenlijst, gebruikt u de ▲ / ▼ knoppen om  te markeren en vervolgens drukt u op ENTER.
- Druk op DISC MENU om naar de volgende pagina te gaan.
- Op een schijf met MP3/WMA, JPEG en MOVIE bestanden kunt u schakelen tussen MUSIC, PHOTO en MOVIE menu. Druk op TITLE en MUSIC of PHOTO wordt bovenaan het menu gemarkeerd.
- Het beeld wordt niet duidelijk afgespeeld tijdens het afspelen van DivX. Stel uw TV systeem in op AUTO of PAL-60 modus, indien beschikbaar, om het beeld te herstellen.
- De ondertiteling van de schijf kan niet correct worden weergegeven indien een DivX ondertiteling van het internet is gedownload.
- De ondertiteling wordt niet correct weergegeven indien het DivX Ondertiteling instellingenmenu niet de ondertiteling bezit die u wilt afspelen.

Opmerking betreffende DivX Ondertiteling

Indien de ondertiteling tijdens het afspelen niet correct wordt getoond, drukt u SUBTITLE 3 seconden in en vervolgens selecteert u de taalcode met behulp van ◀ / ▶ totdat de ondertiteling goed wordt getoond.

DivX schijf compatibiliteit met deze speler is als volgt beperkt:

- Beschikbare resolutie grootte van het DivX bestand dient onder 720x576 (BXH) te zijn.
- Er zijn 56 karakters beschikbaar voor de bestandnaam van de DivX ondertiteling.
- Indien er een onmogelijke code aanwezig is in het DivX bestand, wordt deze getoond als “_” op het scherm.
- **Indien het aantal schermframes meer dan 30 per seconde bedraagt, zal dit toestel niet normaal functioneren.**
- **Indien de video en audiostructuur van het opgenomen bestand niet gekruist is, zal er geen video of audio uitvoer plaatsvinden.**
- **Indien het bestand met GMC is opgenomen, ondersteunt het toestel maar 1-punt van het opnameniveau.**
 - * GMC?
GMC betekent Global Motion Compensation (Wereldwijde Bewegingscompensatie). Het is een codering in MPEG4 standaard. Sommige MPEG4 codeerders, zoals DivX of Xvid bezitten deze optie.

Afspeelbaar DivX bestand

.avi, .mpg, .mpeg

Afspeelbaar Ondertitelformaat

SubRip(*.srt/*.txt)
SAMI(*.smi)
SubStation Alpha(*.ssa/*.txt)
MicroDVD(*.sub/*.txt)
SubViewer 1.0(*.sub)
SubViewer 2.0(*.sub/*.txt)
TMPlayer(*.txt)

Afspeelbaar Code formaat

"DIVX3.xx ", "DIVX4.xx ", "DIVX5.xx ", "XVID ", "MP43 ", "3IVX "

Afspeelbaar Audioformaat

"Dolby Digital ", "DTS ", "PCM ", "MP3 ", "WMA "

- Sampling frequentie: binnen 8 - 48 kHz (MP3), binnen 32 - 48kHz (WMA)
- Bit rate: binnen 8 - 320kbps (MP3), 32 - 192kbps (WMA)
- Niet alle WMA audioformaat is compatibel met dit toestel.

Een DVD VR formaat schijf afspelen

Dit toestel zal opnames op DVD-R/RW schijven, die gebruik maken van DVD-Video formaat, voltooid op een DVD recorder, afspelen.

- Dit toestel zal DVD-RW schijven die zijn opgenomen met het Video Recording (VR) formaat, afspelen.
1. Laad een schijf en sluit de lade. De schijf wordt afgespeeld.
 2. Het DVD-VR menu wordt geopend op het TV scherm indien u op de DISC MENU knoppen druk tijdens het afspelen.

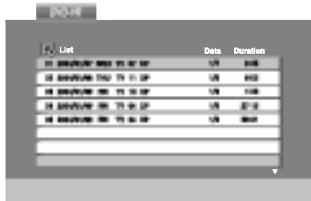

3. Druk op ▲ / ▼ om een track te selecteren en druk vervolgens op PLAY of ENTER om het afspelen te starten.
4. Druk op DISC MENU om naar het lijstmenu te gaan.

Opmerking:

- Onvoltooide schijven kunnen niet met deze speler worden afgespeeld.
- Sommige DVD-VR schijven zijn gemaakt met CPRM gegevens door de DVD RECORDER. De speler ondersteunt deze schijven niet.

Wat is "CPRM"?

CPRM is een tegen kopiëren beveiligingssysteem (met scramble systeem), waardoor alleen de opname van "één keer kopiëren" programma's is toegestaan. CPRM betekent Content Protection for Recordable Media (Inhoud beveiliging voor Opneembare Media). Deze speler is CPRM compatibel, wat inhoudt dat u deze "één keer kopiëren" programma's kunt opnemen, maar u kunt hier vervolgens geen kopie van maken. CPRM opnames kunnen alleen worden gemaakt op DVD-RW schijven die zijn geformatteerd in VR modus, en CPRM opnames kunnen alleen worden afgespeeld op spelers die specifiek compatibel zijn met CPRM.

Extra gebruik

Bediening van andere TV's met afstandsbediening

U kunt ook het geluidsniveau, het ingangssignaal en de hoofdschakelaar van anders dan een LG TV met de meegeleverde afstandsbediening regelen.

Indien uw TV op de lijst hieronder verschijnt, kunt u de code van de bijbehorende fabrikant ingeven.

1. Druk op de nummerieketoesten terwijl u op de TV POWER drukt om de code van de fabrikant voor uw TV te selecteren (zie onderstaande tabel).
2. Laat de TV POWER los.

Codenummers van TV's die bediend kunnen worden

Indien er meer dan een code op de lijst verschijnt, probeert u de codes een voor een in te geven tot u de code vindt die goed samen met uw TV werkt.

Fabrikant	Codenummer
LG / GoldStar	1 (Default), 2
Zenith	1, 3, 4
Samsung	6, 7
Sony	8, 9
Hitachi	4

Opmerkingen:

- Afhankelijk van uw TV, kan het zijn dat sommige of alle knopen samen met uw toestel niet functioneren, zelfs niet nadat u de juiste fabrikantscode heeft ingegeven.
- Indien u een nieuw codenummer ingeeft, zal de eerder in het geheugen opgeslagen code worden gewist.
- Wanneer u de batterijen van de afstandsbediening vervangt, zal het codenummer dat u heeft ingegeven naar de standaardinstelling gaan. Geef op nieuw het juiste codenummer in.

Onderhoud en servicewerkzaamheden

Lees de informatie in dit hoofdstuk door voor u contact opneemt met een gekwalificeerde technicus.

Behandeling van het toestel

Transport van het toestel

Hou de originele doos en verpakkingsmaterialen bij. Indien u het toestel moet verzenden dan verpakt u het opnieuw zoals het origineel werd verpakt in de fabriek. Dit zorgt voor een maximale bescherming van het toestel.

De buitenwanden van het toestel schoon houden

- Gebruik geen vluchtige vloeistoffen (zoals bijvoorbeeld een insecticidenspray) in de nabijheid van het toestel.
- Vermijd dat plasticen producten gedurende lange tijd in contact komen met het toestel, aangezien deze sporen op het oppervlak kunnen nalaten.

Het toestel schoonmaken

Gebruik een zachte, droge doek om de DVD-speler te reinigen. Indien het oppervlak erg vuil is, gebruik dan een zachte doek die u lichtjes bevochtigt met een zachte zeepoplossing.

Gebruik geen sterke oplosmiddelen, zoals alcohol, benzene of thinner, aangezien deze het oppervlak van het toestel kunnen beschadigen.

Onderhoud van het toestel

De DVD-speler is een hoogtechnologisch precisietoestel. Indien de optische, toonopnemende lens en de diskdriveonderdelen vuil of versleten zijn, dan kan de beeldkwaliteit daaronder lijden.

Afhankelijk van de omgeving waarin het toestel wordt gebruikt, is het na elke 1000 gebruiksuren aan te raden om een controle en onderhoud te laten uitvoeren.

Neem voor bijkomende informatie contact op met de dichtstbijzijnde dealer.

Taal en Landcode lijst

Taalcode lijst

Aan de hand van deze lijst kan u de door u gewenste taal instellen voor de volgende basisinstellingen: Disc Audio, Disc Subtitel, Disc Menu.

Taal	Code	Taal	Code	Taal	Code	Taal	Code
Abkhazian	6566	Fiji	7074	Lingala	7678	Singhalees	8373
Afar	6565	Fins	7073	Litouws	7684	Slovaaks	8375
Afrikaans	6570	Frans	7082	Macedonisch	7775	Sloveens	8376
Albanees	8381	Fries	7089	Malagasy	7771	Somali	8379
Ameharic	6577	Galicisch	7176	Maleis	7783	Spaans	6983
Arabisch	6582	Georgisch	7565	Malayalam	7776	Soedanees	8385
Armeens	7289	Duits	6869	Maltees	7784	Swahili	8387
Assamees	6583	Grieks	6976	Maori	7773	Zweeds	8386
Aymara	6588	Groenlands	7576	Marathi	7782	Tagalog	8476
Azerbeidzjaans	6590	Guarani	7178	Moldavisch	7779	Tadzjikistaans	8471
Bashkir	6665	Gujarati	7185	Mongools	7778	Tamil	8465
Baskisch	6985	Hausa	7265	Nauru	7865	Tatar	8484
Bengaals	6678	Hebreeuws	7387	Nepalees	7869	Telugu	8469
Bhutani	6890	Hindi	7273	Noors	7879	Thai	8472
Bihari	6672	Hongaars	7285	Oriya	7982	Tibetaans	6679
Bretoens	6682	IJslands	7383	Panjabi	8065	Tigrinya	8473
Bulgaars	6671	Indonesisch	7378	Pashto, Pushto	8083	Tonga	8479
Burmees	7789	Interlingua	7365	Persisch	7065	Turks	8482
Wit-Russisch	6669	Iers	7165	Pools	8076	Turkmeens	8475
Cambodiaans	7577	Italiaans	7384	Portugees	8084	Twi	8487
Catalaans	6765	Japanees	7465	Quechua	8185	Oekraïens	8575
Chinees	9072	Javanees	7487	Rhaeto-Romaans	8277	Urdu	8582
Corsicaans	6779	Kannada	7578	Roemeens	8279	Oezbeeks	8590
Kroatisch	7282	Kasjmir	7583	Russisch	8285	Vietnamees	8673
Tsjechisch	6783	Kazachstaans	7575	Samoa	8377	Volapük	8679
Deens	6865	Kirgizisch	7589	Sanskriet	8365	Welsh	6789
Nederlands	7876	Koreaans	7579	Gaelisch (Schotland)	7168	Wolof	8779
Engels	6978	Koerdisch	7585	Servisch	8382	Xhosa	8872
Esperanto	6979	Laothiaans	7679	Servokroatisch	8372	Yiddish	7473
Estisch	6984	Latijn	7665	Shona	8378	Yoruba	8979
Faröers	7079	Lets	7686	Sindhi	8368	Zoeloe	9085

Landcode lijst

Gebruik deze lijst om uw land in te geven.

Land	Code	Land	Code	Land	Code	Land	Code
Afghanistan	AF	Ethiopië	ET	Maleisië	MY	Saudi-Arabië	SA
Argentinië	AR	Fiji	FJ	Maldiven	MV	Senegal	SN
Australië	AU	Finland	FI	Mexico	MX	Singapore	SG
Oostenrijk	AT	Frankrijk	FR	Monaco	MC	Slovakije	SK
België	BE	Duitsland	DE	Mongolië	MN	Slovenië	SI
Bhutan	BT	Groot-Brittannië	GB	Marokko	MA	Zuid-Afrika	ZA
Bolivië	BO	Griekenland	GR	Nepal	NP	Zuid-Korea	KR
Brazilië	BR	Groenland	GL	Nederland	NL	Spanje	ES
Cambodja	KH	Eilanden	HM	Nederlandse Antillen	AN	Sri Lanka	LK
Canada	CA	Hongkong	HK	Nieuw-Zeeland	NZ	Zweden	SE
Chili	CL	Hongarije	HU	Nigeria	NG	Zwitserland	CH
China	CN	Indië	IN	Noorwegen	NO	Taiwan	TW
Colombia	CO	Indonesië	ID	Oman	OM	Thailand	TH
Congo	CG	Israël	IL	Pakistan	PK	Turkije	TR
Costa Rica	CR	Italië	IT	Panama	PA	Oeganda	UG
Kroatië	HR	Jamaica	JM	Paraguay	PY	Oekraïne	UA
Tsjechische Republiek	CZ	Japan	JP	Filippijnen	PH	Verenigde Staten	US
Denemarken	DK	Kenia	KE	Polen	PL	Uruguay	UY
Ecuador	EC	Koeweit	KW	Portugal	PT	Oezbekistan	UZ
Egypte	EG	Libië	LY	Roemenië	RO	Vietnam	VN
El Salvador	SV	Luxemburg	LU	Russische Federatie	RU	Zimbabwe	ZW

Verhelpen van problemen

Kijk in de volgende gids na wat de mogelijke oorzaak van een probleem kan zijn alvorens contact op te nemen met de servicedienst.

Symptoom	Oorzaak	Oplossing
Geen stroom.	<ul style="list-style-type: none"> • Het netsnoer is niet aangesloten. 	<ul style="list-style-type: none"> • Steek de stekker van het netsnoer in het stopcontact.
Er is wel stroom, maar de DVD speler werkt niet.	<ul style="list-style-type: none"> • Er zit geen disc in. 	<ul style="list-style-type: none"> • Steek een disc in het apparaat.
Geen beeld.	<ul style="list-style-type: none"> • De TV is niet ingesteld om het DVD signaal te ontvangen. 	<ul style="list-style-type: none"> • Selecteer de juiste video-ingangsmodus op de TV, zodat het DVD-beeld op het TV-scherm verschijnt.
	<ul style="list-style-type: none"> • De videokabel is niet goed aangesloten. 	<ul style="list-style-type: none"> • Sluit de videokabel goed op de contactbussen aan.
	<ul style="list-style-type: none"> • De Progressieve Scan staat op "Aan" in het instelmenu, maar het toestel is aangesloten op een standaard (analoge) televisie. 	<ul style="list-style-type: none"> • Zet Progressieve Scan op "Uit" (Zie pagina 16).
Geen geluid.	<ul style="list-style-type: none"> • De met de audiokabel verbonden apparatuur is niet ingesteld om DVD signalen te ontvangen. 	<ul style="list-style-type: none"> • Selecteer de juiste ingangsmodus op de audio-ontvanger zodat u naar het geluid van de DVD-speler kan luisteren.
	<ul style="list-style-type: none"> • De audiokabels zijn niet goed aangesloten 	<ul style="list-style-type: none"> • Sluit de audiokabel goed op de contactbussen aan.
	<ul style="list-style-type: none"> • Het met de audiokabel verbonden apparaat is uitgeschakeld. 	<ul style="list-style-type: none"> • Zet het met de audiokabel verbonden apparaat aan.
	<ul style="list-style-type: none"> • De digitale audio-uitgang staat in de verkeerde positie. 	<ul style="list-style-type: none"> • Zet de digitale audio-uitgang in de juiste positie, schakel daarna de DVD-speler aan door de INSCHAKEL-TOETS (POWER) in te drukken.
Het beeld is van slechte kwaliteit.	<ul style="list-style-type: none"> • De disc is vuil. • De TV-zenders staan niet goed ingesteld. 	<ul style="list-style-type: none"> • Reinig de disc. • Controleer de afgestemde zenders, stel ze opnieuw in.
De DVD speler begint niet met de weergave.	<ul style="list-style-type: none"> • Er werd een onspeelbare disc ingestoken. 	<ul style="list-style-type: none"> • Steek een speelbare disc in. (Controleer het type van de disc, het kleursysteem en de regionale code.)
	<ul style="list-style-type: none"> • De disc zit ondersteboven. 	<ul style="list-style-type: none"> • Steek de disc met de weergavekant naar onder.
	<ul style="list-style-type: none"> • De disc zit niet in de geleiding. 	<ul style="list-style-type: none"> • Leg de disc correct in de geleiding van de disc-lade.
	<ul style="list-style-type: none"> • De disc is vuil. 	<ul style="list-style-type: none"> • Reinig de disc.
	<ul style="list-style-type: none"> • Het classificatieniveau is ingesteld. 	<ul style="list-style-type: none"> • Wis de classificatiefunctie of verander het classificatieniveau.
De afstandsbediening werkt niet goed.	<ul style="list-style-type: none"> • Er staat iets in de weg tussen de afstandsbediening en het toestel. 	<ul style="list-style-type: none"> • Verwijder de hindernis.
	<ul style="list-style-type: none"> • De batterijen in de afstandsbediening zijn uitgeput. 	<ul style="list-style-type: none"> • Vervang de batterijen door nieuwe.
Het is niet mogelijk een videocassette in de videorecorder te steken	<ul style="list-style-type: none"> • Zit er geen andere videocassette in de videorecorder? 	<ul style="list-style-type: none"> • Haal de cassette uit het toestel.
Er is geen Hi-Fi-geluid	<ul style="list-style-type: none"> • De audiomodus is niet goed ingesteld. 	<ul style="list-style-type: none"> • Selecteer "STEREO" door meerdere malen op "AUDIO" te drukken op de afstandsbediening.
Geen NICAM-geluidsopname	<ul style="list-style-type: none"> • NICAM-functie is niet goed ingesteld. 	<ul style="list-style-type: none"> • Zorg dat NICAM in het menu staat ingesteld op AUTO voor de op te nemen zender.

Technische kenmerken

Algemeen

Voeding	AC 200-240V, 50/60 Hz
Opgenomen vermogen	17W
Afmetingen (bij benadering)	430 X 78.5 X 265 mm (b x h x d)
Gewicht (bij benadering)	4.2 kg
Werktemperatuur	5°C tot 35°C (41°F tot 95°F)
Werkvochtigheid	5 % tot 90 %
Klok	24-uren systeem

System

Laser	Semigeleidende laser, golflengte 650 nm
Video-opnamesysteem	6 koppen schroefvormige aftasting
Signaalsysteem	PAL
Frequentieweergave	DVD (PCM 96 kHz): 8 Hz tot 44 kHz DVD (PCM 48 kHz): 8 Hz tot 22 kHz CD: 8 Hz tot 20 kHz
Signaal-ruis verhouding	Meer dan 100dB (enkele analoge uitgang-connectors)
Harmonische vervorming	Minder dan 0,008%
Dynamisch bereik	Meer dan 100 dB (DVD) Meer dan 95 dB (CD)

Ingang (VCR)

Audio	-6.0dBm, meer dan 10 kohms (SCART) -6.0dBm, meer dan 47 kohms (RCA)
Video	1.0 Vp-p, 75 ohms, niet uitgebalanceerd (SCART/RCA)

Uitgangen (DVD)

Videouitgang (VIDEO OUT)	1 V p-p 75 Ω , negatieve sync
"Component Video"-uitgang (Progressive Scan)	(Y) 1,0 V (p-p) 75 Ω , negatieve sync, RCA-contactbus x 1 (Pb)/(Pr) 0.7 V (p-p), 75 Ω , RCA-contactbus x 2
RGB-uitgang	0.7 Vp-p, 75 Ω
Audio-uitgang (coaxiale audio)	0,5 V (p-p), 75 Ω , RCA-contactbus x 1
Audio-uitgang (analoge audio)	2,0 V rms (1 KHz, 0 dB), 600 Ω , RCA-contactbus (linker [L], rechter [R]) x 2/SCART (naar TV)

Uitgangsvermogen (VCR)

Audio	-6.0dBm, minder dan 1 kohms (SCART)
Video	1.0Vp-p, 75 ohms, niet uitgebalanceerd (SCART)
RGB-uitgang	0.7 Vp-p, 75 Ω

- Het ontwerp en de specificaties kunnen zonder voorafgaand bericht gewijzigd worden