

دليل المستخدم

T710PH

تأكد من قراءة إجراءات وقائية هامة قبل استخدام المنتج.
احتفظ بالقرص المضغوط الخاص بدليل المستخدم في مكان يمكن الوصول إليه بسهولة
لاستخدامه كمرجع في المستقبل.
أطلع على البطاقة الملصقة بالغطاء الخلفي وأخبر الوكيل بالمعلومات المطبوعة عليها عند طلب
الصيانة.

لقد تم تصميم هذه الوحدة وتصنيعها لضمان السلامة الشخصية، ومع ذلك فقد يؤدي الاستخدام الخاطئ إلى حدوث صدمة كهربائية أو التعرض لمخاطر الحريق. وللسماح لكل إجراءات الوقائية المدمجة في هذه الشاشة بالعمل بشكل سليم، اتبع التعليمات الأساسية التالي ذكرها للتهيئة والاستخدام والخدمة. احتفظ بها في مكان يسهل الوصول إليه لاستخدامها كمرجع مستقبلاً.

حول الأمان

استخدم كابل الطاقة المرفق مع الوحدة فقط. وفي حالة استخدام كابل طاقة آخر، تأكد من مطابقته للمعايير المحلية المستخدمة إذا لم يتم توفيره من قبل المورد. وإذا كان كابل الطاقة يحتوي على عيوب من أي نوع، فيرجى الاتصال بالمصنع أو أقرب موثّق مرخص لخدمة الإصلاح للحصول على كابل بديل.

يستخدم كابل الطاقة كأداة قطع الاتصال الرئيسية. تأكد من سهولة الوصول إلى مأخذ توصيل القابس بعد التثبيت.

قم بتشغيل الشاشة من مصادر الطاقة المشار إليها في مواصفات هذا الكتيب أو المسروبة على الشاشة فقط. وإذا لم تكن متأكدًا من نوع مصدر الطاقة المتاح لديك، فراجع الوكيل.

تمثل مأخذ توصيل التيار المتردد وتوصيلات كابل الطاقة خطورة عند زيادة الحمل عليها. وكذلك كابلات الطاقة المهترأة والمأخذ المكسورة. وقد تتسبب في حدوث صدمة كهربائية أو التعرض لخطر الحريق. اتصل بفني الخدمة للحصول على البديل.

يجب أن تكون اليدين جافتان عند الإمساك بمقبس الطاقة لمنع التعرض لصدمة كهربائية.

لا تتلف كابل الطاقة عن طريق فكه أو ثنيه أو سحبه أو تسخينه. حيث يمكن أن يتسبب ذلك في نشوب حريق أو التعرض لصدمة كهربائية.

تأكد من القيام بإدخال مقبس الطاقة بالكامل. حيث يمكن أن تتسبب التوصيلات غير الآمنة في نشوب حريق.

لا تقم بفتح الشاشة أبدًا:

- لا توجد مكونات مفيدة للمستخدمين داخل الشاشة.
- توجد مكونات عالية الجهد بالداخل، حتى في وضع إيقاف الطاقة (OFF).
- اتصل بالوكيل إذا لم تعمل الشاشة كما يجب.

لتفادي الإصابات الشخصية:

- لا تضع الشاشة على رف مائل ما لم يتم تثبيتها بالشكل المناسب.
- لا تستخدم إلا الحامل الذي يوصي به المصنع.
- لا تحاول تحريك حامل بعجلات صغيرة على عتبات أو على سجاد ذي وبر كثيف.

لمنع حدوث الحرائق أو التعرض للمخاطر:

- أغلق الشاشة دائماً عند مغادرة الغرفة لفترة طويلة. لا تترك الشاشة قيد العمل عند ترك المنزل أبداً.
- امنع الأطفال من إسقاط أشياء أو وضعها في فتحات جسم الشاشة. بعض الأجزاء الداخلية تحمل مكونات عالية الجهد ما قد يشكل خطراً.
- لا تضيف ملحقات ثانوية لم يتم تصميمها للعمل مع هذه الشاشة.
- أفضل الشاشة من مأخذ توصيل الطاقة الموجود في الحائط أثناء حدوث العواصف الرعدية أو عند تركها دون استخدام لفترة طويلة من الوقت.
- لا تضع الأجهزة المغناطيسية مثل المغناطيس أو المحركات بالقرب من أنبوب الصور.

حول التثبيت

لا تضع أي شيء على كابل الطاقة أو تحركه عليه، ولا تضع الشاشة في مكان يمكن أن يتعرض كابل الطاقة فيه إلى التلف.

- لا تستخدم هذه الشاشة بالقرب من الماء مثل حوض الاستحمام أو حوض الغسل أو مغسلة المطبخ أو حوض غسل الملابس أو مكان رطب أو بالقرب من حوض سباحة.
- ويتم تزويد الشاشات بفتحات تهوية في جسم الشاشة لتسمح بإطلاق الحرارة المولدة أثناء التشغيل. إذا تم سد هذه الفتحات، فقد تتسبب الحرارة المتزايدة في حدوث قصور، الأمر الذي قد يتسبب في التعرض لخطر الحريق. لذلك، يجب تجنب:
- سد فتحات التهوية السفلية بوضع الشاشة على سرير أو أريكة أو سجادة، إلخ.
- وضع الشاشة في مكان مصمم لتطويقها إلا إذا تم توفير التهوية الجيدة.
- تغطية الفتحات بقطعة قماش أو أي مادة أخرى.
- وضع الشاشة بالقرب من أو على جهاز إشعاع أو مصدر تدفئة.
- لا تضع الشاشة في منطقة متربة. حيث يمكن أن يتسبب ذلك في نشوب حريق.

حول التنظيف

- قم بنزع مقبس الشاشة قبل تنظيف وجه الشاشة.
- استخدم قطعة قماش رطبة (وليس مبللة). لا تقم بفرش سائل تنظيف مباشرة على الشاشة لأن زيادة المادة المرشوشة قد يتسبب في حدوث صدمة كهربائية.

حول إعادة التغليف

- لا تتخلص من علبة الكرتون ومواد التغليف. حيث تمثل هذه المواد وسيلة الاحتواء الأفضل لنقل هذه الوحدة. وعند نقل الوحدة إلى مكان آخر، قم بإعادة تغليفها بالمواد الخاصة بها.

- قبل إعداد الشاشة، تأكد من إغلاق الكمبيوتر وأي أجهزة متصلة أخرى.
- قم بإعداد الشاشة بحذر بحيث يكون وجهها لأسفل مع جعل الجانب السفلي في اتجاهك.

تركيب الحامل الدوار

١. قم بمحاذاة الكلاب في الحامل الدوار مع الفتحة المقابلة في قاعدة الشاشة.
٢. أدخل الكلاب في الفتحة.
٣. قم بتحريك الحامل الدوار في اتجاه مقدمة الشاشة حتى يستقر المزلاج في موضعه.

ملاحظة

- يوضح هذا الشكل التوضيحي الشكل العام للتوصيل. قد تختلف الشاشة الخاصة بك عن تلك العناصر الموضحة في الصورة.

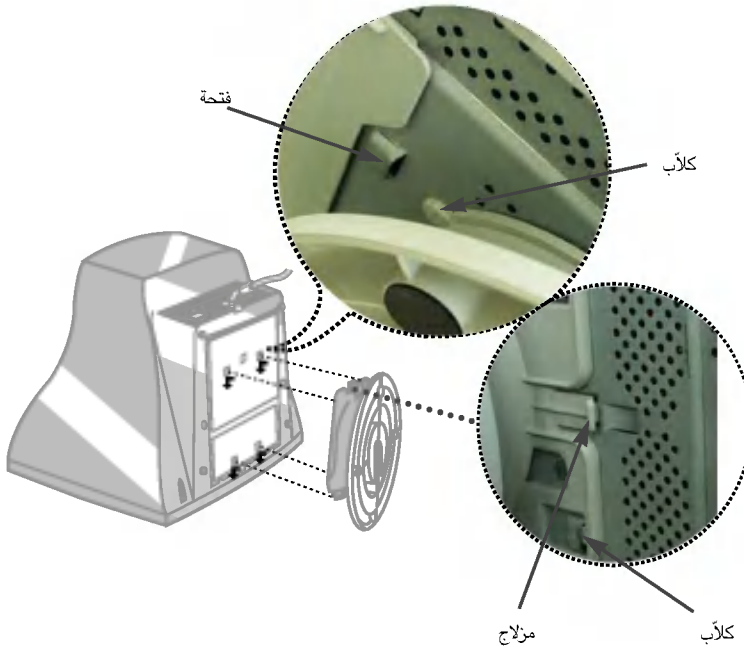

استخدام الكمبيوتر

١. قم بتوصيل كابل الإشارة. وعند إحكام التوصيل، قم بربط المسامير لإحكام التوصيل.
٢. قم بتوصيل كابل الطاقة إلى مأخذ توصيل طاقة مناسب يسهل الوصول إليه وقريب من الشاشة.

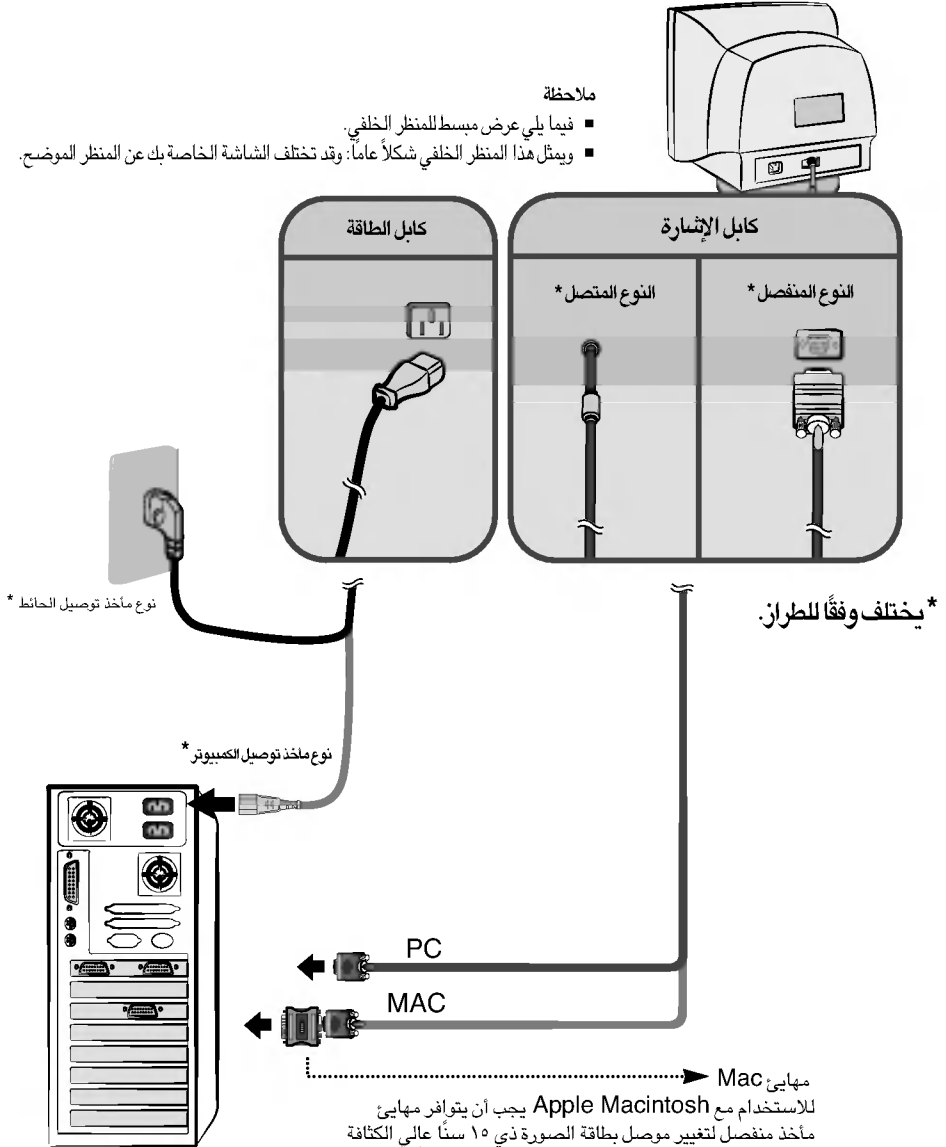

للإستخدام مع Apple Macintosh يجب أن يتوافر مهايئ
مأخذ منفصل لتغيير موصل بطاقة الصورة ذي ١٥ سنّاً عالي الكثافة
(٣ صفوف) D-يون للكابل المرفق إلى موصل ذي ١٥ سنّاً وبصفيين.

عناصر تحكم اللوحة الأمامية

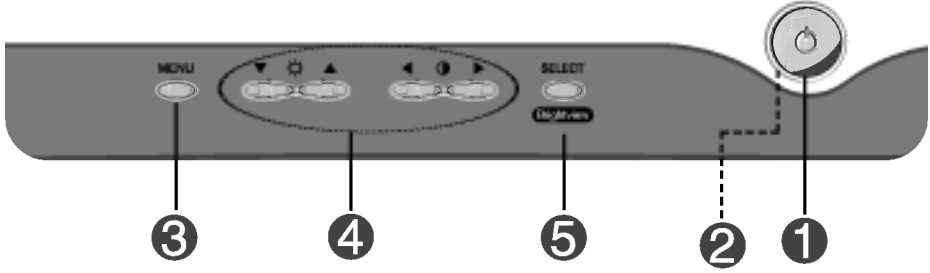

الوظيفة	عنصر التحكم
استخدم هذا الزر لتشغيل الشاشة أو إيقاف تشغيلها.	زر الطاقة ①
يضيء هذا المؤشر باللون الأخضر عندما تعمل الشاشة بشكل عادي. وإذا كانت الشاشة في وضع DPM (حفظ الطاقة)، سوف يومض هذا المؤشر.	مؤشر الطاقة (DPMS) ②
استخدم هذا الزر للدخول إلى العرض على الشاشة أو الخروج منه.	زر MENU (أو OSD) ③
استخدم هذه الأزرار لاختيار عناصر في العرض على الشاشة أو ضبطها.	الأزرار ▲▼/◀▶ ④
استخدم هذا الزر لإدخال اختيار في العرض على الشاشة.	زر SELECT (أو SET) ⑤

عناصر تحكم اللوحة الأمامية

وظيفة الوصول المباشر	عناصر التحكم										
<p>الزر ◀ ▶ عرض ضبط التباين</p> <p>الزر ▲ ▼ عرض ضبط النصوص</p>											
<p>وتتوفر وظائف التباين والنصوص أيضاً في قائمة العرض على الشاشة (OSD).</p>											
<p>قفل/إلغاء قفل عناصر التحكم MENU و ▶ :</p> <p>تسمح لك هذه الوظيفة بتأمين إعدادات التحكم الحالية، وذلك حتى لا يتم تغييرها بشكل غير مقصود. اضغط مع الاستمرار في الضغط على الزر MENU والزر ◀ لثلاث ثوانٍ: ستظهر رسالة قفل عناصر التحكم "CONTROLS LOCKED".</p> <p>يمكنك إلغاء قفل عناصر تحكم OSD في أي وقت بالضغط على الزر MENU والزر ◀ لثلاث ثوانٍ: ستظهر رسالة إلغاء قفل عناصر التحكم "CONTROLS UNLOCKED".</p>											
<p>وتعمل هذه الوظيفة على الوصول إلى أحسن إعدادات البريق أو التباين أو قيمة اللون وفقاً للظروف والإعدادات المحيطة.</p> <p>Brightview 5</p> <table border="1" data-bbox="191 978 764 1334"> <thead> <tr> <th>البيئة</th> <th>الوضع</th> </tr> </thead> <tbody> <tr> <td>يعد هذا الوضع ملائماً بالنسبة لاستخدام مستندات برامج معالجة النصوص وجداول البيانات.</td> <td>TEXT (نص)</td> </tr> <tr> <td>يختص هذا الوضع بعرض الصور أو الرسومات بدقة عالية.</td> <td>PHOTO (صورة فوتوغرافية)</td> </tr> <tr> <td>يعد هذا الوضع ملائماً لمشاهدة أقراص الفيديو الرقمية (DVD) أو الصور الساكنة ذات الخلفية الداكنة أو للعب الألعاب.</td> <td>MOVIE (أفلام)</td> </tr> <tr> <td>تعود الشاشة إلى الوضع العادي.</td> <td>NORMAL (عادي)</td> </tr> </tbody> </table>		البيئة	الوضع	يعد هذا الوضع ملائماً بالنسبة لاستخدام مستندات برامج معالجة النصوص وجداول البيانات.	TEXT (نص)	يختص هذا الوضع بعرض الصور أو الرسومات بدقة عالية.	PHOTO (صورة فوتوغرافية)	يعد هذا الوضع ملائماً لمشاهدة أقراص الفيديو الرقمية (DVD) أو الصور الساكنة ذات الخلفية الداكنة أو للعب الألعاب.	MOVIE (أفلام)	تعود الشاشة إلى الوضع العادي.	NORMAL (عادي)
البيئة	الوضع										
يعد هذا الوضع ملائماً بالنسبة لاستخدام مستندات برامج معالجة النصوص وجداول البيانات.	TEXT (نص)										
يختص هذا الوضع بعرض الصور أو الرسومات بدقة عالية.	PHOTO (صورة فوتوغرافية)										
يعد هذا الوضع ملائماً لمشاهدة أقراص الفيديو الرقمية (DVD) أو الصور الساكنة ذات الخلفية الداكنة أو للعب الألعاب.	MOVIE (أفلام)										
تعود الشاشة إلى الوضع العادي.	NORMAL (عادي)										

ضبط الشاشة

باستخدام نظام تحكم العرض على الشاشة، يصبح عمل تعديلات على حجم وموضع ومعلمة تشغيل الصورة للشاشة أسرع وأسهل. وقد تم تقديم مثال بسيط وسريع أدناه لتعريفك بكيفية استخدام عناصر التحكم. الجزء التالي هو موجز للتعديلات والاختيارات المتاحة التي يمكنك إجرائها باستخدام طاب (العرض على الشاشة).

ملاحظة

■ يجب ترك الشاشة لتستقر لمدة ٢٠ دقيقة على الأقل قبل القيام بأي تعديلات في الصورة.

ولعمل تعديلات باستخدام نظام العرض على الشاشة، اتبع الخطوات التالية :

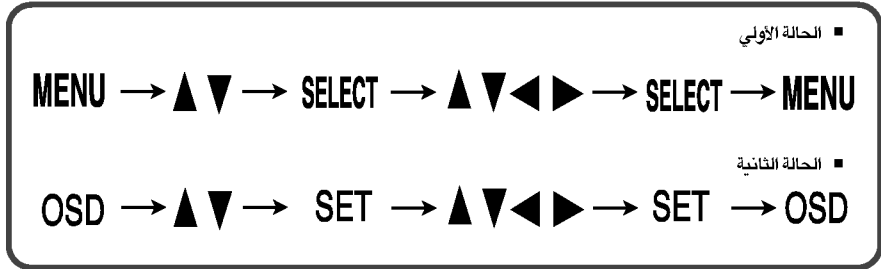

١ . اضغط على زر MENU (قائمة) (أو OSD)، فتظهر قائمة OSD الرئيسية.

٢ . للوصول إلى عنصر تحكم، استخدم الزر ▼ أو ▲ . وعندما يتم تحديد الرمز الذي تريد، اضغط على الزر SELECT (أو SET).

٣ . استخدم الأزرار ▲ ▼ / ◀ ▶ لضبط العنصر على المستوى المطلوب.

٤ . ويتم قبول التغييرات بالضغط على زر SELECT (أو SET).

٥ . ويتم الخروج من OSD (العرض على الشاشة) بالضغط على زر MENU (أو OSD).

يشير الجدول التالي إلى كل قوائم التحكم والضبط والإعداد في نظام العرض على الشاشة.

د.الوظيفة		القائمة الفرعية	القائمة الرئيسية	
لضبط نصوص وتباين الشاشة	●	BRIGHTNESS	 BRIGHTNESS/CONTRAST	
	●	CONTRAST		
لضبط وضع الشاشة	●	الوضع الأفقي	 POSITION	
	●	الوضع الرأسي		
لضبط حجم الشاشة	●	الحجم الأفقي	 SIZE	
	●	الحجم الرأسي		
لضبط شكل الشاشة	●	إدارة الصورة	 SHAPE	
	●	تقويم الحواف الجانبية		
	●	توازن تقويم الحواف الجانبية		
	●	متوازي الأضلاع		
	●	شبه المنحرف		
		الزوايا الأفقية		
	●	الركن العلوي		
	●	الركن السفلي		
لتخصيص ألوان الشاشة	●	6500K	 COLOR	
	●	9300K		
	●	Temp		
	●	(User color) R/G/B		
لتخصيص حالة الشاشة ليبيئة تشغيل المستخدم	●	Level Video	 SETUP	
	●	Language		
	●	OSD Time		
لتحسين وضوح وثبات الشاشة	●	Degauss	 SPECIAL	
	●	Recall		
	●	Reset		
	●	التداخل الأفقي		Moire
	●	التداخل الرأسي		
		Convergence		
		Purity		
● : شريطون مخفي				

تم تقديم إجراءات تحديد وضبط عنصر باستخدام نظام طاب (العرض على الشاشة). وفيما يلي قائمة بالرموز وأسماء الرموز ووصف الرموز لكل العناصر الموضحة في القائمة.

ملاحظة

■ ترتيب الرموز قد يختلف حسب الطراز. (٩-١٢)

لضبط نصوص وتباين الشاشة

الوصف	ضبط OSD
<p>Brightness  </p> <p>لضبط نصوص الشاشة.</p>	
<p>Contrast  </p> <p>لضبط تباين الشاشة.</p>	

لضبط وضع الشاشة

الوصف	ضبط OSD
<p>الوضع الرأسى  </p> <p>لتحريك الصورة إلى أعلى وإلى أسفل.</p>	
<p>الوضع الأفقى  </p> <p>لتحريك الصورة ناحية اليسار وناحية اليمين.</p>	

ضبط حجم الشاشة

الوصف

ضبط OSD

الحجم الرأسى
لضبط ارتفاع الصورة.



الحجم الأفقى
لضبط عرض الصورة.

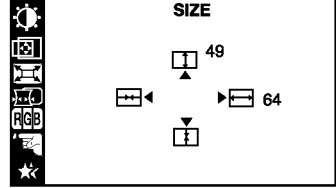

ضبط شكل الشاشة

الوصف

ضبط OSD

إدارة الصورة
لتصحيح إدارة الصورة.



تقويم الحواف الجانبية
لتصحيح تقعر أو تحدب تقوس الصورة.



توازن تقويم الحواف الجانبية
لتصحيح توازن تقوس كلا الجانبين.



متوازي الأضلاع
لضبط ميل الصورة بصورة صحيحة.



شبه المنحرف
لتصحيح الانحراف الهندسي.



* الزوايا الأفقية



* الركن العلوي



* الركن السفلي



لتصحيح انحراف غير متناسق للصورة التي يتم عرضها.

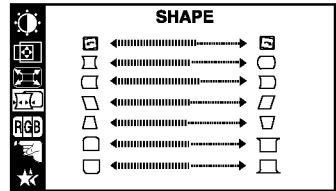
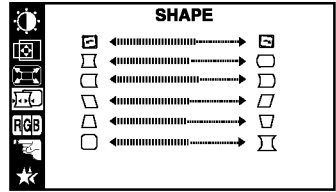

* هذه الوظيفة متوفرة لطرزات

معيّنة فقط.

← العودة →

لتخصيص ألوان الشاشة

الوصف

ضبط OSD

9300K /6500K

PRESET

تحديد لون الشاشة.

6500K: أبيض مائل قليلاً إلى الحمرة.

9300K: أبيض مائل قليلاً إلى الزرقة.

حدد درجة حرارة الشاشة التي تفضلها سواء التي تميل إلى اللون الأحمر أو الأزرق أو أي لون بين هذين اللونين.

TEMP

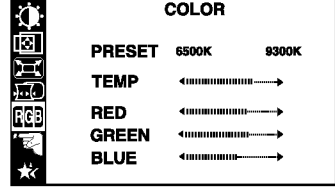

حدد مستويات الألوان الخاصة بك.

RED

GREEN

BLUE

لتخصيص حالة الشاشة لبيئة تشغيل المستخدم

الوصف

ضبط OSD

يستخدم هذا العنصر لتحديد مستوى إشارة الإدخال للشاشة. المستوى العادي المستخدم لمعظم أجهزة الكمبيوتر هوب 0.7V. وإذا أصبحت الشاشة باهتة أو غير واضحة فجأة، يرجى تحديد 1.0V والمحاولة مرة أخرى.

VIDEO LEVEL

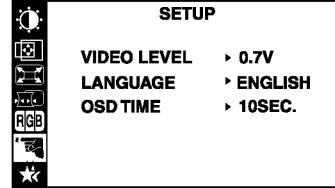

لاختيار اللغة التي يتم عن طريقها عرض أسماء عناصر التحكم. وتتوفر قوائم OSD (العرض على الشاشة) بأحد عشر لغة. الإنجليزية والألمانية والفرنسية والإسبانية والإيطالية والسويدية والفنلندية والبرتغالية والكورية والصينية والروسية والبولندية.

LANGUAGE

تعيين OSD TIME (العرض على الشاشة)، وذلك يعني طول الوقت الذي سوف تبقى فيه القائمة على الشاشة قبل أن تغلق تلقائياً. اضبط الوقت على 5 أو 10 أو 20 أو 30 أو 60 ثانية.

OSD TIME

لتحسين وضوح وثبات الشاشة

الوصف

ضبط OSD

إزالة مغنطة الشاشة يدوياً لتجنب ظهور صور أو ألوان غير صحيحة.

DEGAUSS



SPECIAL

DEGAUSS ▶ ON
 RECALL ▶ ON
 RESET ▶ ON
 MOIRE ▶ H: 0/V: 0
 PURITY ▶ H: 50
 1024X768 /85 Hz
 PRESET MODE

يمكنك استخدام هذه الوظيفة لإعادة تحميل المعلومات المعدلة لعمل العرض على الشاشة، كما تم تحديدها من قبل المستخدم بعد الشراء: الوضع، الحجم، تقويم الحواف الجانبية، شبه المنحرف (هذه الخيارات المستدعاة قد تختلف حسب الوضع المحدد: تعيين مسبق أو مستخدم أو جديد).

RECALL

إذا كنت لا تريد استعادة قيم الشاشة إلى هذه الإعدادات المعدلة، استخدم الزر ▼ ▲ لتحديد CANCEL (إلغاء الأمر) ثم اضغط على زر SELECT (أو SET).

العودة إلى جميع إعدادات المصنع الافتراضية ماعدا "LANGUAGE": النصوص، التباين، إدارة الصورة، الألوان 9300K، مستوى الفيديو، وقت طي، التداخل (قد تختلف خيارات إعادة التعيين هذه حسب الوضع المحدد: تعيين مسبق أو مستخدم أو جديد).

RESET

إذا كنت لا تريد استعادة قيم الشاشة، استخدم الزر ▼ ▲ لتحديد CANCEL (إلغاء الأمر) ثم اضغط على زر SELECT (تحديد) (أو تعيين SET).

يسمح لك هذا العنصر بتقليل درجة التداخل. (ويحدث التداخل بسبب تداخل خط المسح الأفقي مع شاشة النقاط الدورية). وهي عادة OFF (0:V/0:H). وقد تؤثر تعديلات التداخل على درجة تركيز الشاشة. وقد تهتز تعديلات التداخل قليلاً أثناء تشغيل وظيفة تقليل التداخل.

MOIRE

لتعديل محاذاة الحقول الحمراء والزرقاء.

CONVER
 GENCE*

يستخدم لضبط مدى النقاء في الشاشة إذا بدت الألوان غير متساوية.

PURITY *

* هذه الوظيفة متوفرة لطرازات معينة فقط.

افحص التالي قبل استدعاء خدمة الصيانة.

الصورة لا تظهر	
<ul style="list-style-type: none"> • افحص كابل الطاقة وتأكد من توصيله بشكل صحيح بأخذ توصيل الطاقة. • اضغط على زر الطاقة. • اضبط نصوص وتباين الشاشة. • إذا كانت الشاشة في وضع حفظ الطاقة، حاول تحريك الماوس أو الضغط على أي مفتاح في لوحة المفاتيح لتشغيل الشاشة. • تظهر هذه الرسالة عندما تكون الإشارة القادمة من الكمبيوتر (بطاقة الفيديو) خارج نطاق التردد الأفقي أو الرأسي للشاشة. راجع قسم "المواصفات" من هذا الكتيب وقم بإعداد الشاشة مرة أخرى. • تظهر هذه الرسالة عندما لا يكون كابل الإشارة بين الكمبيوتر والشاشة متصلاً. افحص كابل الإشارة ثم حاول مرة أخرى. 	<p><input type="checkbox"/> هل كابل الطاقة الخاص بالشاشة موصل؟</p> <p><input type="checkbox"/> هل مصباح مؤشر الطاقة قيد التشغيل؟</p> <p><input type="checkbox"/> هل الشاشة قيد التشغيل ومؤشر الطاقة أخضر اللون؟</p> <p><input type="checkbox"/> هل يوم ومؤشر الطاقة؟</p> <p><input type="checkbox"/> هل ترى رسالة "OUT OF FREQUENCY" (خارج نطاق التردد) على الشاشة؟</p> <p><input type="checkbox"/> هل ترى رسالة "SELF DIAGNOSTICS" (تشخيص ذاتي) على الشاشة؟</p>

الصورة مهتزة.	
<ul style="list-style-type: none"> • قم بتعيين التردد الرأسي على 72Hz أو أعلى، ثم ارجع إلى دليل المستخدم الخاص ببطاقة الفيديو للحصول على الإرشادات حول التحويل إلى وضع غير متشابك. (يمكنك تعيين هذا الخيار تحت رمز عرض في لوحة التحكم). • أبعد مصادر المغناطيسية، مثل مهايئ الطاقة، أو السماعات، أو خطوط الجهد العالي، عن الشاشة. • استخدم وظيفة المعادلة المغناطيسية العادية. حيث تقوم هذه الوظيفة بتنقية الشاشة وتقليل عدم الوضوح الذي قد يطرأ على الشاشة بسبب الحقل المغناطيسي المحيط. قد تهتز الشاشة لمدة ٥ ثوان، ويصاحب ذلك صوت. 	<p><input type="checkbox"/> هل التردد الرأسي أقل من ٧٠ هرتز أم أن الشاشة تم تعيينها على وضع متشابك؟</p> <p><input type="checkbox"/> هل توجد أية مواد مغناطيسية مثل المهايئ، أو خط جهد عالي بالقرب من الشاشة؟</p> <p><input type="checkbox"/> هل تسمع صوتاً أثناء اهتزاز الشاشة؟</p>

ألوان الشاشة غير طبيعية.

<ul style="list-style-type: none"> • إقم بتعيين عمق الألوان إلى ٢٥٦ لون أو أعلى. استخدم "لوحة التحكم" <- "عرض" <- "إعدادات" <- "لوح الألوان" • تأكد من توصيل كابل الإشارة. أو اسحب بطاقة الفيديو من الكمبيوتر وأدخلها مرة أخرى. • يرجى ذلك إلى التصاق كمية صغيرة من مادة فلوريسنت غريبة أو شاذة بالشاشة أثناء التصنيع. وهي لن تؤثر على أداء المنتج. • يحدث هذا بسبب تداخل من الحقول المغناطيسية المحيطة، والتي تنشأ عند وضع السماعات، أو أجسام صلبة، أو خطوط الجهد العالي بالقرب من الشاشة. أبعد هذه المواد عن المنطقة المجاورة للشاشة واستخدم رمز DEGAUSS من قائمة ضبط الشاشة لإصلاح الشاشة. 	<p><input type="checkbox"/> هل ترى تغير في الألوان الأساسية (١٦ لون)؟</p> <p><input type="checkbox"/> هل ألوان الشاشة غير ثابتة أو أحادية اللون؟</p> <p><input type="checkbox"/> هل ترى نقاط سوداء على الشاشة؟</p> <p><input type="checkbox"/> هل ترى أجزاء غير واضحة على الشاشة؟</p>
--	---

تظهر آثار للصورة على الشاشة.

<ul style="list-style-type: none"> • قد يتسبب تدهور مبكر لوحدة البكسل المكونة للشاشة في استمرار ظهور صورة واحدة على الشاشة. تأكد من استخدام شاشة التوقف لزيادة مدة خدمة الشاشة. 	<p><input type="checkbox"/> هل ترى أثرًا للصورة حتى بعد إيقاف تشغيل الشاشة؟</p>
--	---

تظهر موجات على الشاشة.

<ul style="list-style-type: none"> • يحدث هذا الأمر بنسبة عكسية مع تركيز الشاشة، والذي قد يتسبب فيه تردد معين أو بطاقة فيديو معينة. قم باستخدام ميزة النصوص على الشاشة واستخدم رمز 'MOIRE' في قائمة ضبط الشاشة لضبط الشاشة. 	<p><input type="checkbox"/> هل ترى الموجة مباشرة على الشاشة؟</p>
--	--

هل قمت بتثبيت برنامج تشغيل الشاشة؟

<ul style="list-style-type: none"> • أكد من تثبيت برنامج تشغيل الشاشة من القرص المضغوط لبرنامج التشغيل الخاص بالشاشة (أو القرص المرن) والذي يأتي مع الشاشة. أو، يمكنك أيضاً تحميل برنامج التشغيل من موقع ويب: http://www.lge.com 	<p><input type="checkbox"/> هل قمت بتثبيت برنامج تشغيل الشاشة؟</p>
--	--

أنبوب الصور	١٧ بوصة (١٦,٠ بوصة قابلة للعرض) انحراف ٩٠ درجة ٠,٢٠ مم / ٠,٢٥ مم (Pp/Ph) غلاف AGARAS (ضد السطوع ضد الانعكاس ضد الكهرباء الاستاتيكية)
إدخال التزامن	التردد الأفقي: ٣٠ - ٨٥ كيلو هرتز (تلقائي) التردد الرأسي: ٥٠ - ١٦٠ هرتز (تلقائي)
	شكل الإدخال: TTL منفصل، موجب/سالب إدخال الإشارة: موصل D-Sub ١٥ سنًا
إدخال الفيديو	هيئة الإدخال: RGB تناطري منفصل، ٠,٧Vp-p، أوم، موجب
الدقة	أقصى معدل دقة لوضع المفضل VESA ١٦٠٠ × ١٢٠٠ @ ٦٥ Hz VESA ١٢٨٠ × ١٠٢٤ @ ٧٥ Hz VESA ١٠٢٤ × ٧٦٨ @ ٨٥ Hz
التوصيل والتشغيل	DDC 2B
استهلاك الطاقة	العادي ٧٣ واط الاستعداد / توقف مؤقت ≥ 15 واط إيقاف التشغيل ≥ 5 واط
الأبعاد والوزن (مع الحامل الدوار)	العرض ٤٠,٠ سم / ١٥,٧٥ بوصة الارتفاع ٤٠,١ سم / ١٥,٧٩ بوصة العمق ٤١,١ سم / ١٦,١٨ بوصة الصفافي ١٥,٠ كجم (٣٣ رطل)
إدخال الطاقة	تيار متردد ١٠٠-٢٤٠ فولت ٥٠/٦٠ فولت ٢,٠ أمبير
الظروف البيئية	ظروف التشغيل درجة الحرارة: ٠ درجة مئوية إلى ٤٠ درجة مئوية الرطوبة: ١٠٪ إلى ٩٠٪ غير مكثف ظروف التخزين درجة الحرارة: ٢٠- درجة مئوية إلى ٦٠ درجة مئوية الرطوبة: ٥٪ إلى ٩٠٪ غير مكثف
الحامل الدوار	مرفق ()، غير مرفق (O)
كابل الإشارة	مرفق (O)، غير مرفق ()
كابل الطاقة	من نوع مأخذ الطاقة أو نوع مأخذ الكمبيوتر

ملاحظة

■ المعلومات الموجودة في هذه الوثيقة عرضة للتغيير دون سابق إشعار.

الأوضاع المعينة مسبقاً (الدقة)

التردد الرأسي (هرتز)	التردد الأفقي (كيلو هرتز)	أوضاع العرض (الدقة)		
٧٥	٣٧,٥٠	٤٨٠ X ٦٤٠	VESA	١
٨٥	٥٣,٦٧٤	٦٠٠ X ٨٠٠	VESA	٢
٨٥	٦٨,٦٧٧	٧٦٨ X ١٠٢٤	VESA	٣
٧٥	٧٩,٩٧٦	١٠٢٤ X ١٢٨٠	VESA	٤

Digitally yours ■■■■■■

