



数码创导—LG
DIGITAL

使用说明书

DVD接收机

型号: LH-T3602SE

LH-T3602

LHS-36SES, LHS-36SEW



在使用本产品之前，请您仔细阅读该说明书，并请妥善保存，以备将来需要。



注意：为了减少电击的危险
请勿拆下前盖（或后盖）
内部没有任何用户可以维修的零部件
如需维修，请联系专业维修人员。



三角形内的闪电箭头符号警示用户，产品外壳存在未绝缘的危险电压，会产生对人身造成电击的危险。



三角形内的惊叹号标志提醒用户，随产品一起提供的使用说明中包含重要的操作和维护（维修）指南。

警告：为了减少火灾或电击的危险，请勿使此产品淋雨或暴露在潮湿的空气中。

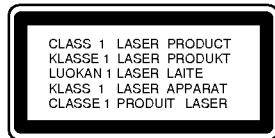

小心：打开此产品并且互锁装置失灵时会发出不可见的激光辐射。

小心：
此产品使用了激光系统。

为了确保正确使用此产品，请仔细阅读本手册并妥善保管以备后用。如此产品需要维修，请联系授权的服务中心。

使用非本手册指定的遥控器、调节器或功能可能导致辐射的危险。

为了避免直接暴露在激光中，请不要打开外壳。打开时会产生激光辐射。请勿直视此光线。

小心：此产品不能暴露在水中，也不能滴入或溅入水分。也不能将任何装有液体的物品如花瓶放置在此产品上。

电源线注意事项

多数电器都建议使用专用电路：

也就是说，单个插座电路只供该电器使用，并且没有额外的插座或分支电路。请检查此用户手册中的规格页加以确认。

请不要让电源插座过载。插座过载、插座松动或损坏、电线加长、电线磨损、电线损坏或出现裂纹都会产生危险。出现任何一种情况都会导致电击或火灾。请定期检查电器电源线，如果有损坏的迹象，拔下插头，停止使用此电器，然后使用经过认可的电源线将其更换。

保护电源线不受物理或机械破坏，如缠绕、弯曲、挤压、卡在门里或者在上面踩踏。注意保护好插头、插座和电器电源线引出部位

若要断开电源，请拔出电源线插头。安装此产品时，确保电源插头方便使用

说明	
维护和服务	.3
使用前	.4
前面板/后面板	.5
遥控器介绍	.6
安装与设置	
连接电视机	.7
可选设备的连接	.8
连接天线	.8
连接音箱系统	.9
在屏幕上显示光碟信息	.10
初始化设置	.10
一般操作	.10
语言	.10
画面	.11
音频	.12
5.1 音箱设置	.12
锁定 (双亲控制)	.13
其他	.13
操作	
一般功能	.14
附加功能	.15
播放音频 CD 或 MP3/WMA 文件	.16
编程播放	.16
观看 JPEG 光碟	.17
播放 DivX 电影文件	.18
预设电台	.19
收听电台广播	.19
睡眠定时器设置	.20
调光	.20
静音	.20
使用耳机插孔	.20
选择输入信号源	.20
XTS/XTS pro	.20
虚拟声音	.20
声音模式	.20
参考	
语言代码列表	.21
地区代码列表	.21
故障检修	.22-23
规格	

维护和服务

在联系维修人员前请参考本章中的内容。

搬运此产品

搬运此产品时

请妥善保管此产品的装运纸箱和包装材料。如果您需搬运此产品，请使用此产品的原始包装对其进行重新包装。

保持设备表面整洁

- 请勿将挥发性液体 (例如喷雾杀虫剂) 放置在设备旁。
- 勿将橡胶或塑料制品长时间与设备相接触, 它们会在设备表面留下痕迹。

清洁此产品

请使用干燥的软布清洁播放器。如果表面太脏, 请使用软布加以中性的清洁剂来擦拭。

请勿使用强效溶剂如酒精、苯或稀释剂来清洁, 这些溶剂会损坏此产品的表面。

维护此产品

DVD/CD 接收机是一种高科技的尖端产品。如果采光镜头和光碟驱动部分变脏或变旧, 图像质量就会下降。

根据使用的环境, 建议您在使用 1,000 小时之后对此产品进行维护。

有关详细信息, 请与最近的授权服务中心联系。

说明

使用前

为了确保正确使用此产品，请仔细阅读本手册并妥善保管以备后用。

此手册提供有关操作和维护 DVD/CD 接收机的信息。如此产品需要维修，请联系授权的服务机构。

关于 符号

“”会在操作期间显示在电视屏幕上。此图标表示本手册中的功能在指定的 DVD 视频光碟上不能使用。

此手册中使用的符号

注意：

表示特别说明和操作功能。

提示：

表示使用的提示和线索。

字幕带有以下符号之一的片段只适用于符号所代表的光碟。

	DVD 和最终 DVD \pm R/RW
	VCD
	音频 CD
	MP3 光碟
	WMA 光碟
	JPEG 光碟
	DivX 光碟

经杜比实验室授权生产。“杜比”、“Dolby”、“Pro Logic”和双 D 标志是杜比实验室的商标，不予发行的保密产品。杜比实验室 1992-1997 年。保留所有权利。

此产品的制造已获得 Digital Theater Systems, Inc. 的授权。美国专利号 5,451,942、5,956,674、5,974,380、5,978,762、6,226,616、6,487,535 和其它美国和全球已公布或未决的专利权。“DTS”和“DTS Digital Surround”是 Digital Theater Systems, Inc. 的注册商标。版权所有 1996, 2003 Digital Theater Systems, Inc. 保留所有权利。

可播放的光碟

	DVD 视频光碟 (8 cm / 12 cm 光碟)
	视频 VCD (VCD) (8 cm / 12 cm 光碟)
	音频 CD (8 cm / 12 cm 光碟)

除此之外，此设备还可以播放包含音频字幕、MP3、WMA、JPEG 或者 DivX 文件的 DVD-RW、DVD+RW、SVCD 和 CD-R 或 CD-RW。

注意：

- 取决于刻录设备或者 CD-R/RW (或者 DVD-RW, DVD+RW) 光碟本身，某些 CD-R/RW (或者 DVD-RW, DVD+RW) 光碟在本设备上播放。
- 不要在光碟的任何一面粘贴封条或标签（无论是标签面还是录制面）。
- 不要使用形状不规则的 CD（例如心形或八角形）这样可能会导致故障。

地区代码

此产品背面印有一个地区代码。此产品只能播放其背面标出的 DVD 光碟或“全部”光碟。

在屏幕上显示光碟信息

- 大部分 DVD 光碟表面都有一个或者多个清晰可见的数字，这个数字必须与 DVD 接收机的地区代码一致，否则光碟将无法播放。
- 如果你要播放一个与 DVD 接收机要求的地区代码不同的 DVD 光碟，电视机屏幕上会出现“Check Regional Code”这样的信息。

前面板/后面板

话筒1/话筒2

将麦克风连接到话筒 1 或话筒 2，
或者将两个插孔都接上麦克风。

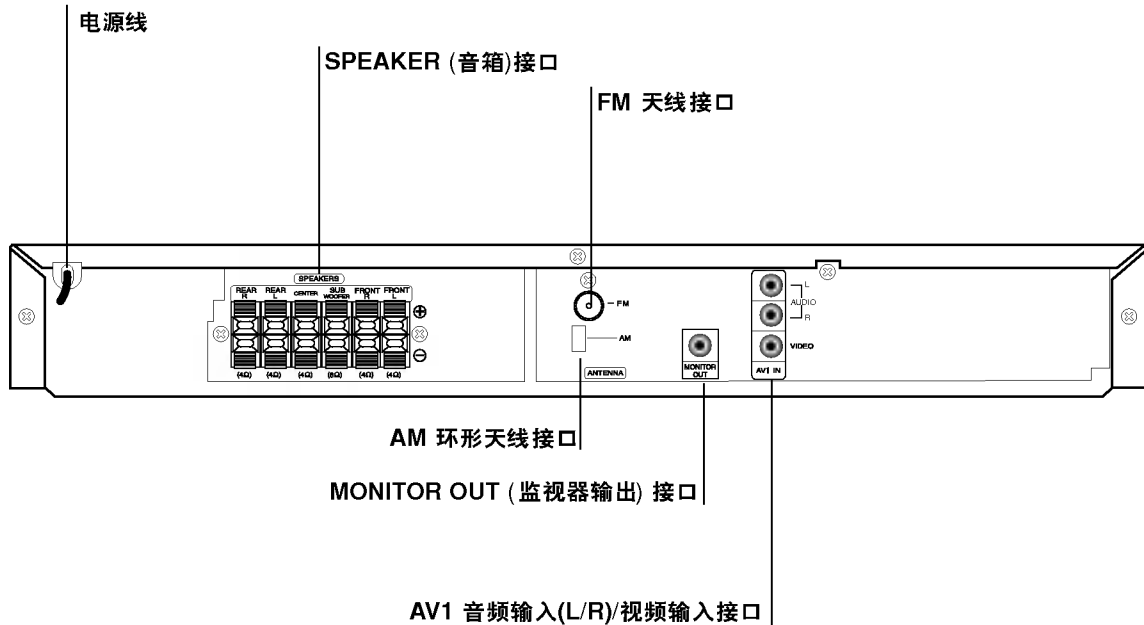
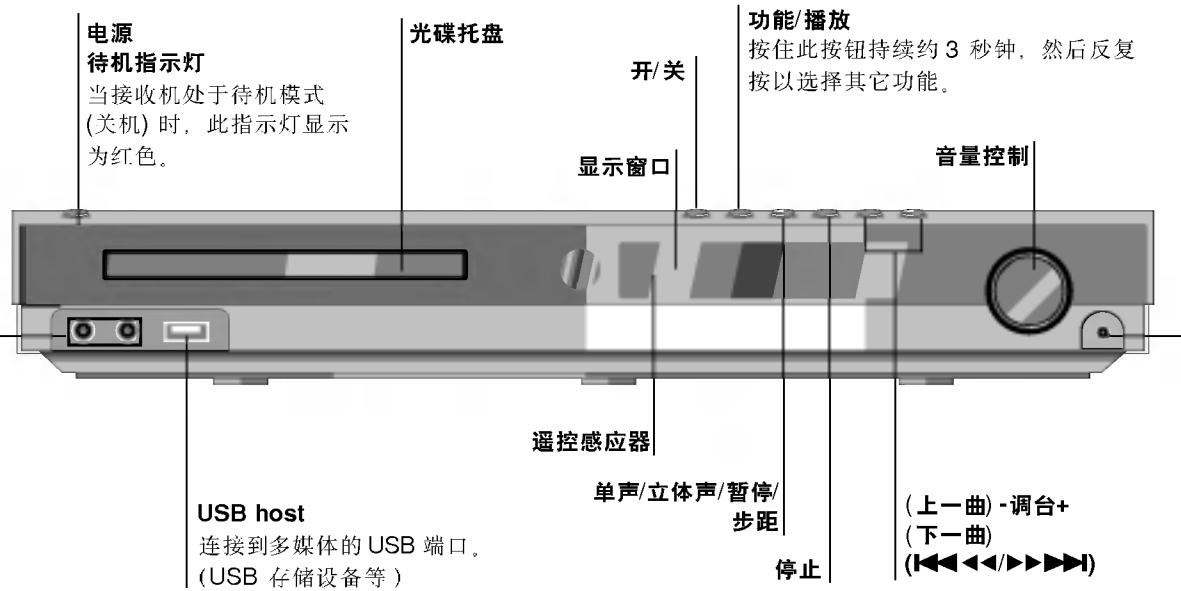

请勿触摸后面板上插头的内部管脚，静电可能会对设备造成永久性损坏。

遥控器介绍

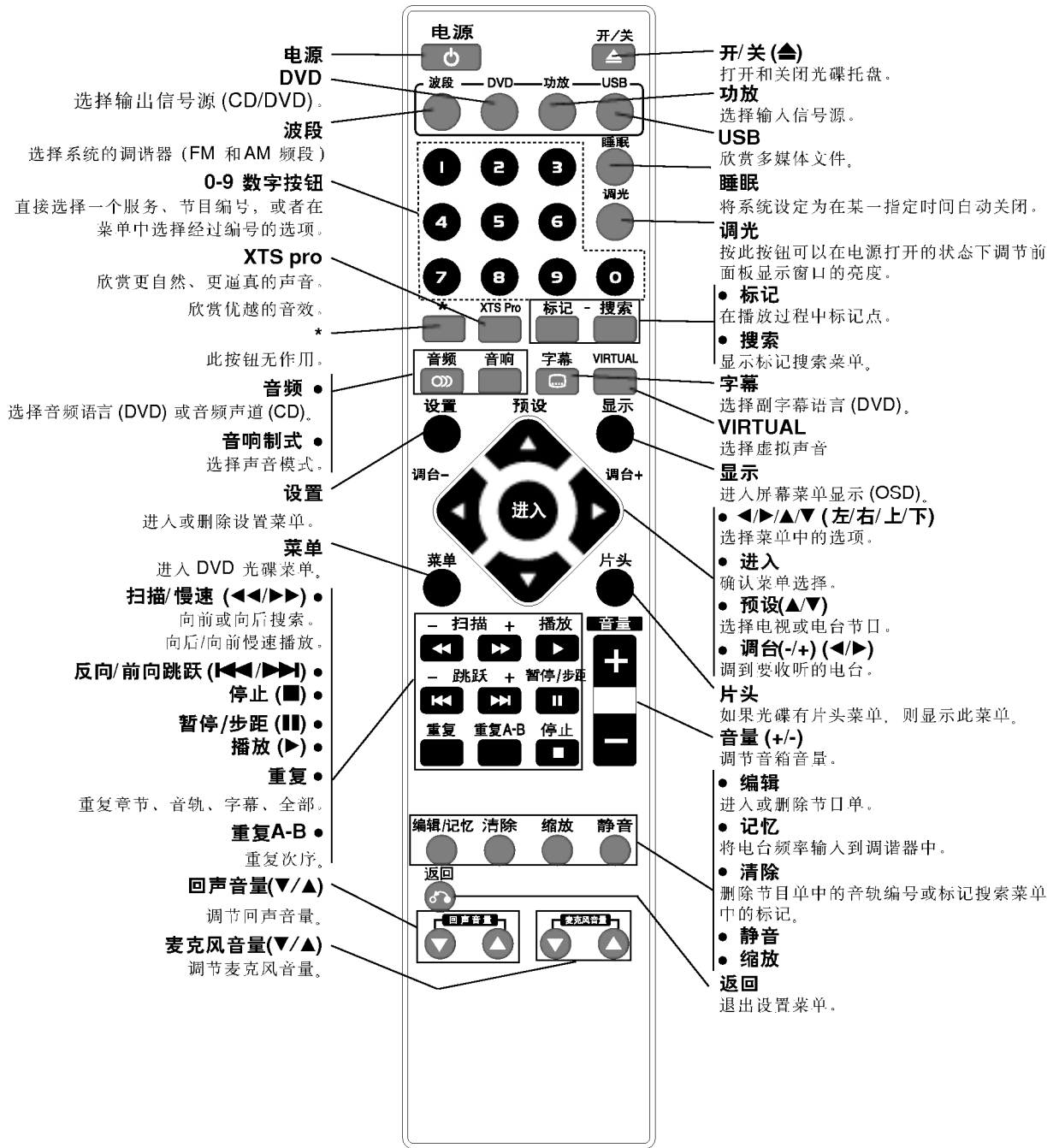

遥控器操作范围

将遥控器正对远程感应器并按按钮。

- **距离:** 距远程感应器前端大约 23 英尺 (7 m)
- **角度:** 与远程感应器前端大约呈 30°角

警告

新旧电池请勿混用。请勿混用不同类型的电池 (标准电池、碱性电池等)。

安装遥控器电池

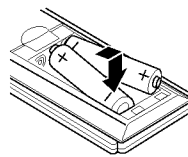

卸下遥控器的电池盖, 放入两节 R03 (型号为 AAA) 电池, 并且使 + 和 - 正确对齐。

安装与设置

连接电视机

根据现有设备的功能，执行以下其中一个连接操作。

提示：

- 根据电视和其它连接的设备，有多种连接 DVD/CD 接收机的方法。使用以下介绍的连接方法之一。
- 请参考电视机、录像机、立体声系统或其它必要设备的手册，以便更好的进行连接。

警告：

- 确定 DVD/CD 接收机已直接连接到电视机。在电视机上选择正确的 AV 输出。
- 不要通过 VCR 将 DVD/CD 接收机连接到电视机。DVD 图像可能会由于复制保护系统而产生扭曲。

视频连接

使用附带的视频电缆 (V) 将 DVD/CD 接收机上的 MONITOR OUT (监视器输出) 插孔和电视机上的 VIDEO IN (视频输入) 插孔相连。

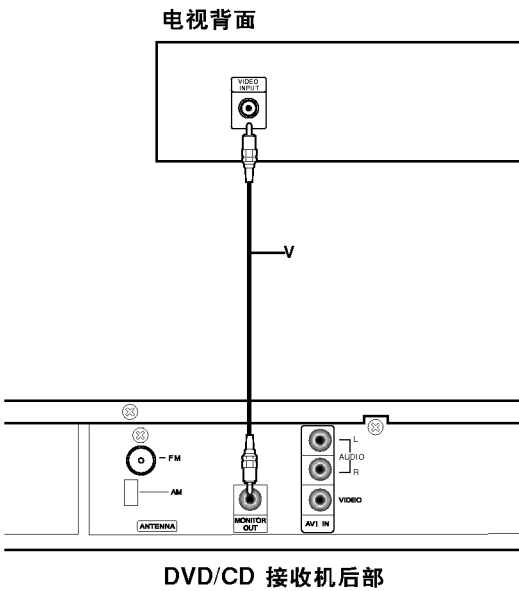

可选设备的连接

1. 将录像机连接到 AV IN 接口。
2. 将 USB 存储装置（或 MP3 播放器等）的 USB 端口连接到设备正面的 USB HOST。

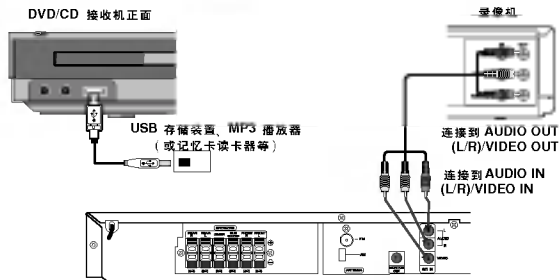

从此设备上取下 USB

1. 选择不同的功能模式，或者连续按两次停止 (■)。
2. 从此设备上取下 USB。

注意：

- 不要在运行过程中拔下 USB 设备。
- 可以播放音乐文件 (MP3/WMA)、图像文件 (JPEG) 和 DivX 文件。
- 此设备不能使用 USB HUB。
- 推荐的存储卡
Compact Flash 卡 (CFC)、Micro Drive (MD)、智能媒体卡 (SMC)、记忆棒 (MS)、Secure Digital 卡 (SD)、多媒体卡 (MMC)、记忆棒 Pro (MS-Pro)
- 可兼容：FAT16,32
- 建议只使用存储卡。
- 不支持将此设备连接到计算机时需要安装附加程序的设备。
- 使用 USB HDD 时，确保连接了辅助电源线到 USB HDD 以保证其正常工作。驱动器最多支持四个主分区。它不支持扩展分区。
- 如果 USB 设备的驱动器是两个或更多，则会在屏幕上显示一个驱动器文件夹。如果在选择了一个文件夹后要移动到上一个菜单，按返回。
- 不支持数码相机和移动电话。

连接天线

连接用来收听电台广播的 FM /AM 天线。

- 将 AM 环形天线连接到 AM 天线接口。
- 将 FM 天线连接到 FM 天线接口。

注意：

- 为了避免产生噪音，请将 AM 环形天线与 DVD/CD 接收机和其它部件之间保持一定的距离。
- 请将 FM 天线完全展开。
- 将 FM 天线展开后，将其保持水平。

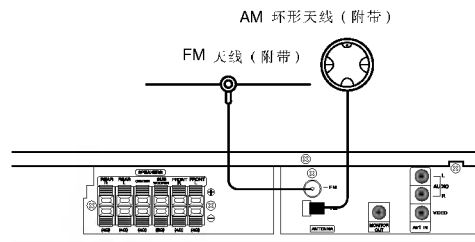

连接音箱系统

使用提供的音箱线连接音箱。

为了获得最佳的环绕音效，可以调整音箱参数（音量、距离等）。

注意：

- 确保音箱接线连接到部件正确的端子上：+ 连接到 +，- 连接到 -。如果连线接反，声音将受到干扰并且缺少低音。
- 如果您使用具有最大低音输入功率的前置音箱，请仔细调整音量以避免音箱输出音量过大。

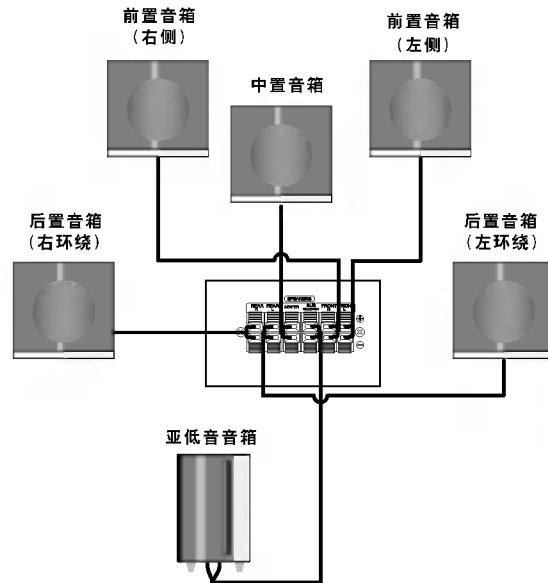

关于铁氧体磁心 (可选)

请务必将铁氧体磁心固定到音箱电缆上（用于连接此设备）。此铁氧体磁心可以降低噪声。

如何固定铁氧体磁心

1. 按铁氧体磁心上的固定卡 [a] 将其打开。
2. 将亚低音音箱电缆在铁氧体磁心上绕一个圈。
3. 卡上铁氧体磁心固定卡。

注意：

- 铁氧体磁心应靠近设备固定（请参见图 3 中的说明）。

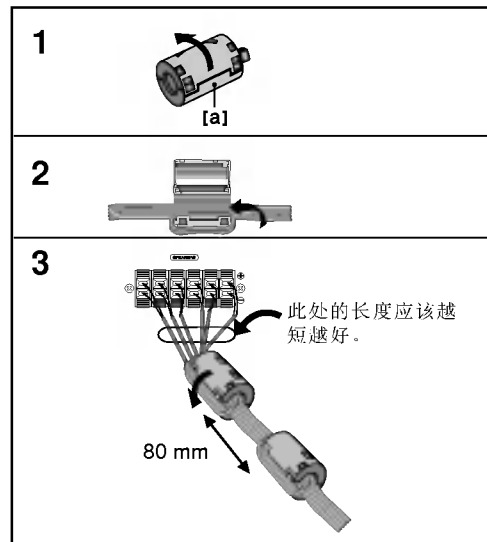

在屏幕上显示光碟信息

装入光碟后，您可以在屏幕上显示有关此光碟的各种信息。

1. 按一下显示以显示各种播放信息。
根据光碟的类型和播放状态，显示的项目会有所不同。
2. 按 ▲/▼ 可以选择项目，按 ◀/▶ 可以更改设置。
 - 片头(音轨)- 当前标题(音轨)。
标题(或音轨)的数量/总数量。
 - 章节- 当前章节号码/章节总数。
 - 时间- 经过播放时间。
 - 音频- 选择音频语言或频道。
 - 字幕- 选择字幕。
 - 角度- 选择角度/总角度。
 - 声音- 选择声音模式。

注意：

如果几秒钟之内没有按任何按钮，则屏幕显示会自动消失。

初始化设置

通过使用设置菜单，您可以根据需要对图片和声音等各种项目的设置进行调整。您还可以为字幕和设置菜单设置语言。有关每个设置菜单项目的详情，请参见第 10 页到 13 页。

显示并退出菜单：

按设置显示菜单。按设置持续 2 秒钟返回初始屏幕。

转至下一级菜单：

按遥控器上的 ▶。

转至上一级菜单：

按遥控器上的 ◀。

一般操作

1. 按设置。此时屏幕上出现设置菜单。
2. 使用 ▲/▼ 选择所需选项，然后按 ▶ 移动到第二层菜单。屏幕上会显示所选项目的当前设置及备选设置。
3. 使用 ▲/▼ 选择需要的第二个选项，然后按 ▶ 移动到第三层菜单。
4. 使用 ▲/▼ 选择所需的设置，然后按进入确认选择。
有些项目需要执行更多的步骤。
5. 按设置或播放退出设置菜单。

语言



OSD

选择设置菜单和屏幕显示的语言。

光碟音频/光碟字幕/光碟菜单

选择光碟的菜单、音频和副片头字幕所使用的语言。

原版 - 使用光碟录制时使用的初始语言。

其他 - 要选择其它语言，按照第 21 页中的语言代码列表，按数字按钮进入对应的 4 位数字中。如果您进入了错误的语言代码中，按遥控器上的清除。使用光碟录制时使用的初始语言。

画面



电视机视野

4:3 – 当您连接标准的 4:3 高宽比电视机时选择此选项。

16:9 – 当您连接标准的 16:9 高宽比电视机时选择此选项。

显示模式

只有当电视机视野模式被设置为“4:3”时，您才能使用显示模式设置。

Letterbox (邮箱)：显示宽屏幕图像屏幕的上下边缘有 遮幅。

Panscan (宽屏幕)：自动在整个屏幕上显示宽屏画面并剪切掉不合适的部分。

音频

每张 DVD 光碟都含有各种音频输出选项。
根据接收机使用的音频制式，设置接收机的音频选项。



动态范围控制 (DRC)

您通过 DVD*1 格式的光碟可以收听最逼真的音乐，这要归功于数字音频技术。但是，您可能希望压缩音频输出的动态范围（最大音量和最低音之差）。这样您就可以在较低的音量下收看电影而不丢失声音的清晰度。要使此功能生效，您需要将动态范围控制设为开。

*1: 仅用于 Dolby Digital

Vocal

当您播放多声道卡拉 OK DVD 光碟时，将 Vocal 设为开。光碟上的卡拉 OK 声道将被混合为通常的立体声声音。

5.1 音箱设置

调整内置 5.1 声道环绕解码器的以下设置。

1. 按进入，此时出现 5.1 音箱设置菜单。



2. 使用 ◀/▶ 选择所需音箱。

3. 按 ▲/▼/◀/▶ 按钮调整选项。

4. 按进入确认您的选择。此设备返回到上一菜单。

选择音箱

选择您要调整的音箱。

(前置音箱(左)、前置音箱(右)、中置音箱、亚低音音箱、后置音箱(左)、后置音箱(右))

注意:

杜比数字许可协议禁止使用某些音箱设置。

尺寸

由于音箱是固定的，您不能改变它们。

音量

按 ◀/▶ 调整所选音箱的输出音量。(-5dB ~ +5dB)

距离

如果您将音箱连接到 DVD/CD 接收机，请设置距离，使音箱能够将声音传递到所需的距离以到达您设定的听音位置。这样每个音箱发出的声音都能够同时到达您所处的听音位置。

按 ◀/▶ 调整所选音箱的距离。

(您不能调节前置/低音音箱)

测试

按 ◀/▶ 测试每个音箱的信号。

调节音量，使其与系统中记忆的测试信号音量相符。

前置音箱(左) → 中置音箱 → 前置音箱(右) →
后置音箱(右) → 后置音箱(左) → 亚低音音箱

锁定（双亲控制）



分级

根据 DVD 的内容阻止播放。并不是所有光碟都进行了分级。

1. 选择锁定菜单中的“分级”，然后按 ►。
2. 要访问锁定选项，您必须输入创建的密码。如果您还没有输入密码，屏幕会提示您。

输入密码并按进入。再次输入并按进入验证此密码。如果您在按进入前输入不正确，按清除。

3. 使用 ▲ / ▼ 按钮从数字 1 到 8 中选择分级。

分级 1-8：分级 (1) 的播放限制最高，分级 (8) 的播放限制最小。

解除锁定：如果您选择解锁，双亲控制被取消，此时光碟可以完整播放。

4. 按进入确定选择的分级，然后按设置退出菜单。

密码

您可以输入或修改密码。

1. 选择锁定菜单中的密码，然后按 ►。
2. 执行上边显示的步骤 2（分级）。
要更改密码，当“修改”选项高亮显示时按进入键。
输入密码并按进入。再次输入并按进入验证此密码。
3. 按设置退出菜单。

如果您忘记了密码

如果您忘记了密码，您可以使用以下步骤清除该密码：

1. 选择锁定菜单中的“密码”。
2. 按设置显示设置菜单。
3. 输入 6 位数字“210499”并按进入。此密码即被清除。

国家代码

根据第 21 页中的列表输入地区代码，对 DVD 视频光碟进行分级时将使用这些国家/地区的分级标准。

1. 选择锁定菜单中的“国家代码”，然后按 ►。
2. 执行之前段落（分级）中的步骤 2。
3. 使用 ▲ / ▼ 按钮选择第一个字符。
4. 按 ► 并使用 ▲ / ▼ 按钮选择第二个字符。
5. 按进入确定您选择的地区代码。

其他



PBC

将播放控制 (PBC) 设为开或关。

开：带有 PBC 功能的 VCD 按照 PBC 设置播放。

关：带有 PBC 功能的 VCD 和音频 CD 一样播放。

DivX(R) 注册

我们为您提供 DivX® VOD (视频点播) 注册码，使您能够使用 DivX® VOD 服务租借或购买视频。有关详情，请访问 www.divx.com/vod。

1. 选择“DivX(R) 注册”选项，然后按 ►。
2. 选择“选择”后按进入后将显示注册码。
使用此注册码到 www.divx.com/vod 的 DivX® VOD 服务购买或租借视频。按指示操作并将视频下载到光碟上以在此产品上播放。
3. 按进入退出。

注意：

从 DivX® VOD 下载的视频只可在此产品上播放。

操作

一般功能

按钮	操作	光碟
▲ (开/关)	打开或关闭光碟托盘。	ALL
⏸ (暂停)	在播放过程中，按 ⏸ 暂停播放。 反复按 ⏸ 逐帧播放。	ALL DVD VCD DivX
跳跃 (⏮ / ⏭)	在播放过程中按一下跳跃 (⏮ 或 ⏭) 进入下一个章节/音轨，或返回到当前章节/音轨的开头。 按跳跃 ⏮ 两次返回到上一章节/音轨。	ALL
扫描 (⏪ / ⏩)	在播放过程中，反复按扫描 (⏪ 或 ⏩) 选择所需的扫描速度。 DVD : 5 级 (X2, X4, X8, X16, X100) DivX 光碟, Video CD : 4 级 (X2, X4, X8, X16) WMA/MP3, 音频 CD : 3 级 (X2, X4, X8)	DVD VCD DivX ACD MP3 WMA
重复	在播放过程中反复按重复选择需要的重复模式。 DVD 光碟: 章节/标题/关 VCD, 音频 CD, DivX/MP3/WMA 光碟: 音轨/全部/关	ALL
A-B	在播放过程中，每按一下 A-B 按钮选择 A 点和 B 点并重复从 A 点 (开始点) 到 B 点 (结束点) 的次序。 按重复 A-B 退出。	DVD VCD
缩放	在播放或暂停模式下，按缩放放大视频图像 (3 级)。 您可以使用 ◀▶▲▼ 按钮在放大的图像中移动。	DVD VCD
片头	如果当前 DVD 标题含有菜单，则屏幕上会出现标题菜单。 否则显示光碟菜单。	DVD
DVD 菜单	屏幕中出现光碟菜单。	DVD
☰ (字幕)	在播放过程中反复按字幕选择所需的字幕语言。	DVD DivX
🔊 (音频语言)	在播放过程中反复按音频可以听到不同的音频语言或音轨。	DVD DivX
🔊 (音频声道)	在播放过程中反复按音频可以听到不同的音频声道 (立体声、左声道或右声道)。	VCD
慢速	暂停模式，按慢速 (⏮ 或 ⏭) 选择所需的速度。 DVD : ◀ (1/2, 1/4, 1/8, 1/16) 或 ▶ (1/2, 1/4, 1/8, 1/16) Video CD : ▶ (1/2, 1/4, 1/8, 1/16)	DVD VCD

一般功能注意事项:

- 如果您在章节（音轨）重复播放过程中按一下跳跃（▶▶I），重复播放将取消。
- 放大功能对于某些 DVD 光碟可能无法使用。
- 只有在当前音轨中才可以使用 A-B 重复功能。

附加功能

时间搜索 DVD VCD DivX

要从光碟上的任一时间开始播放:

1. 在播放过程中按显示。
2. 按 ▲ / ▼ 选择时钟图标，此时出现 "--:--:--"。
3. 从左到右输入开始时间的小时、分钟和秒。如果您输错了数字，按清除删除输入的数字，然后输入正确的数字。
4. 按进入确认。播放将从所选的时间开始。

标记搜索 DVD VCD DivX

输入标记

您可以从 9 个记忆点开始播放。要输入标记，在光碟上需要的位置按标记。此时电视屏幕上出现一个标记图标。重复以上操作，您最多可以输入 9 个标记。

调用或清除标记场景

1. 在光碟播放过程中按搜索。此时屏幕中出现标记搜索菜单。
2. 在 10 秒钟之内按 ◀ / ▶ 选择您要调用或清除的标记编号。
3. 按进入从标记的场景开始播放。或者按清除，标记编号从列表中删除。
4. 您可以在标记搜索菜单中输入任何标记编号，从该标记的位置开始播放。

屏幕保护

当您将此产品置于停止模式下超过 5 分钟后，屏幕上会出现屏幕保护画面。

最后场景记忆 DVD

此接收机会记住播放的上一张光碟的最后场景。即使您将光碟从接收机中取出或者关闭此接收机，它也能将设置保存在存储器中。如果您放入保存了其设置的光碟，则系统会自动找到上次播放停止的位置。

注意:

如果您在播放光碟前关闭接收机，此接收机将不保存光碟的场景。

制式选择

您必须为电视选择相应的制式。如果显示窗口中不出现无光碟，按前面板或遥控器上的 P/STEP（暂停/单步）持续约 5 秒钟，然后选择制式（PAL、NTSC）。

- 如果您选择的制式与您的电视机制式不同，则无法正常显示画面。

NTSC: 当 DVD/CD 接收机连接到 NTSC 制式的电视时选择此选项。

PAL: 当 DVD/CD 接收机连接到 PAL 制式的电视时选择此选项。

播放音频 CD 或 MP3/WMA 文件

此产品可以播放音频 CD 或 MP3/WMA 光碟。

MP3/ WMA/ 音频 CD

当您插入 MP3/WMA 光碟或音频 CD 时，电视屏幕上会出现一个菜单。

按 ▲/▼ 选择一个音轨/文件，然后按播放或 进入开始播放。您可以使用各种播放功能。请参见第 14 页。



提示:

- 按菜单移动到下一页。
- 对于含有 MP3/WMA 和 JPEG 文件的 CD，您可以切换 MP3/WMA 和 JPEG。按菜单顶部的片头和音乐或照片以高亮显示。

此播放器接收机兼容的 MP3/WMA 光碟有以下限制:

- 采样频率 / 只能是 32 - 48 kHz (MP3), 24 - 48kHz (WMA)
- 比特率 32 - 320kbps (MP3), 40 - 192kbps (WMA)
- DVD/CD 接收机不能读取扩展名不是 “.mp3” / “.wma” 的 MP3/WMA 文件。
- CD-R 物理格式必须为 ISO 9660
- 如果您使用无法创建文件系统 (例如 Direct-CD) 的软件录制 MP3/WMA 文件, 则您将无法使用创建 ISO 9660 文件系统的 Easy-CD Creator。
- 文件名含有的字符应该不超过 8 个, 扩展名必须为 “.mp3” 或 “.wma”。
- 不要使用类似 / ? * : “ < > | 这样的字符。
- 光碟上所有文件的数量不要超过 999。

为了达到最佳的播放质量, 此 DVD/CD 接收机要求光碟/录制必须符合专门的技术标准。预先录制的 DVD 被自动设定为这些标准。

有许多不同类型的可录制光碟格式 (包括含有 MP3 或 WMA 文件的 CD-R)。此接收机需要专门的预设条件 (参见以上内容) 以确保兼容的播放操作。

用户还应注意若要从 Internet 上下载 MP3/WMA 文件, 您需要获得这些下载站点的许可。本公司不负责此类许可。您可以从版权所有那里获得下载 MP3 文件的许可。

编程播放

编辑功能可以让您将任何光碟中您喜欢的音轨保存在接收机的存储器中。此功能最多可以容纳 300 个音轨。

1. 插入光碟。
音频 CD 和 MP3/WMA 光碟:
2. 选择“列表”中的音轨, 然后按编辑或选择 “ (添加)”, 然后按 进入 将选定的音轨放入“编辑”列表中。重复操作放入列表中的其它音轨。

注意:

您可以将所有音轨加入到光碟中。选择 “ (全部添加)” 图标, 然后按 进入。

3. 从“编辑”列表中选择您要开始播放的音轨。按菜单移动到下一页。
4. 按播放或 进入 开始播放。播放器将按照您编程的音轨依次播放。“编辑”列表中的全部音轨播放完毕后播放自动停止。
5. 要从编程播放中恢复到正常播放, 选择 AUDIO CD (或 MP3/WMA) 列表中的某个音轨, 然后按播放。

重复播放编程音轨

1. 在播放光碟时按重复, 此时出现重复图标。
2. 按重复选择需要的重复模式。
 - 音轨: 重复当前音轨。
 - 全部: 重复编程列表上的所有音轨。
 - 关: 不重复播放。

从编程列表中删除音轨

1. 使用 ▲▼ 从编辑列表中选择您要删除的音轨。
2. 按清除。或者选择 “ (删除)” 图标, 然后按 进入 将所选音轨放入编程列表中。重复操作删除列表中的其它音轨。

删除全部编程列表

使用 ▲/▼ 选择 “ (全部删除)”, 然后按 进入。

注意:

当取出光碟后, 编程也会被清除。

观看 JPEG 光碟 **JPEG**

本设备可以播放带有 JPEG 文件的光碟。
在播放 JPEG 光碟前，请阅读右面有关 JPEG 光碟的说明。

1. 将光碟放入托盘并关闭托盘。
电视屏幕上出现 JPEG 菜单。



2. 按 ▲ / ▼ 选择文件夹，然后按进入。此时屏幕上出现文件夹中的文件列表。
如果您想从文件列表中返回到上一个 Folder (文件夹) 列表中，使用遥控器上的 ▲ / ▼ 按钮高亮显示 ，然后按进入。
3. 如果您要观看特定文件，按 ▲ / ▼ 高亮此文件，然后按进入或播放。查看文件进程状态。在观看文件的过程中，按停止移动到上一个菜单 (JPEG 菜单)。

提示：

- 一共有三种幻灯片速度选项 ：
> (慢速), >> (正常), >>> (快速) 和 || (关)。
使用 ◀▶▲▼ 高亮需要的速度。然后使用 ◀ / ▶ 选择您要使用的选项，然后按进入。
- 如果您将 Speed (速度) 选项设为 Off (关)，幻灯片将不起作用。

幻灯片放映

使用 ▲▼◀▶ 高亮选中  (幻灯片放映)，然后按进入。

静止画面

1. 在幻灯片放映过程中按暂停/步距。
播 DVD/CD 放器将进入暂停模式。
2. 要返回幻灯片放映，按播放或再次按暂停/步距。

移动到另一文件

在欣赏图片的过程中按一下跳跃 (|◀◀ 或 ▶▶|) 移动到下一个或上一个文件。

旋转画面

在显示画面的过程中按 ▲ / ▼ 可以顺时针或逆时针旋转画面。

缩放

每次按缩放时，设置将按以下顺序变化。

缩放开 ↔ 缩放关

按 ▲/▶/▶▶ 放大视频图像。

按 ▼/◀/◀◀ 缩小视频图像。

该播放器兼容的 JPEG 光碟有以下限制：

- 根据 JPEG 文件的大小和数量，DVD/CD 接收机可能需要很长的时间来读取光碟中的内容。如果经过几分钟后屏幕中还未显示画面，则可能是有些文件太大 — 将 JPEG 档的分辨率降低到万像素以下 (2760 x 2048 像素)，刻录另一张光碟。
- 光碟上所有文件和文件夹的数量不要超过 999。
- 由于光碟的刻录格式和条件不同，有些光碟可能不兼容。
- 确保在将文件复制到 CD 时所选文件的扩展名为“.jpg”。
- 如果文件的扩展名为“.jpe”或“.jpeg”，请将其改为“.jpg”文件。
- 如果文件的扩展名不是“.jpg”，则该 DVD/CD 接收机将无法读取。即使 Windows 资源管理器中的文件显示为 JPEG 图像文件。

播放 DivX 电影文件

您可以使用此 DVD/CD 接收机播放 DivX 光碟。

1. 将光碟放入托盘并关闭托盘。电视屏幕上出现 DivX 菜单。



2. 按 ▲ / ▼ 选择文件夹，然后按进入。此时屏幕上出现文件夹中的文件列表。如果您想从文件列表中返回到 Folder（文件夹）列表中，使用遥控器上的 ▲ / ▼ 按钮高亮显示 ，然后按进入。
3. 如果您要观看特定文件，按 ▲ / ▼ 高亮此文件，然后按进入或播放。
4. 按停止退出。

提示:

- 按菜单移动到下一页。
- 对于含有 MP3/WMA、JPEG 和 MOVIE 文件的 CD，您可以切换音乐、照片和电影菜单。按片头和音乐，菜单顶部的照片和电影会高亮显示。

注意:

- 在每次播放 DivX 文件之前，必须按副字幕文件选择 "SUBTITLE ON (字幕开)" 模式。
- 当文件中副片头字幕有两种以上的语言时，只能使用原始语言。
- 不能播放存储卡中的 DivX 文件。
- 在播放 DivX 文件时不能使用麦克风。
- 在播放 DivX 文件时不能调整声音模式和 虚拟声音。

显示 DivX 字幕时的注意事项

如果在播放过程中字幕显示不正确，按住字幕大约 3 秒，然后按字幕选择其它语言代码直到字幕正确显示。

该播放器兼容的 DivX 光碟有以下限制:

- DivX 文件的可用分辨率小于 800 x 600 (W x H) 像素。
- DivX 字幕的文件名可以使用 45 个字符。(各个语言不同)
- 如果 DivX 文件中有无法表示的代码，则它将在屏幕中显示为 “_”。
- 如果屏幕帧数超过每秒 30 帧，此播放器将无法正常工作。
- 如果录制文件的视频和音频结构不是隔行的，则既可以输出视频，也可以输出音频。

可播放的 DivX 文件

- ".avi ", ".mpg ", ".mpeg ", ".divx"

可播放字幕格式

- SubRip(*.srt/*.txt)
- SAMI(*.smi)
- SubStation Alpha(*.ssa/*.txt)
- MicroDVD(*.sub/*.txt)
- SubViewer 2.0(*.sub/*.txt)
- VobSub(*.sub)

可播放的编解码器格式

- "DIVX3.xx ", "DIVX4.xx ", "DIVX5.xx ", "XVID ", "MP43 ", "3IVX "。

可播放的音频格式

- "AC3 ", "DTS ", "PCM ", "MP3 ", "WMA "。
- 采样频率: 32 - 48 kHz (MP3), 24 - 48kHz (WMA)
- 比特率: 32 - 320kbps (MP3), 40 - 192kbps (WMA)

预设电台

您可以预设 50 个 FM 和 AM (MW) 电台。
在调台之前，请确定您已将音量关小。

1. 按遥控器上的波段，直到显示窗口中出现 FM 或 AM (MW)。
2. 之后您每按一下波段，显示的波段就会在 FM 和 AM (MW) 之间来回改变。
3. 按住调台(-/+) 大约两秒，直到频率指示器开始改变，然后释放。
当 DVD/CD 接收机搜索到某个电台时，扫描将停止。
4. 按前面板上的编辑/记忆。
显示窗口中的预设编号开始闪烁。
5. 按前面板上的预设 +/- 选择您要储存的预设编号。
6. 再次按前面板上的编辑/记忆。
此电台即被储存。
7. 重复步骤 3 到 6 储存其它电台。

电台信号很弱时调台

在步骤 3 中反复按调台(-/+) 手动调台。

清除储存的电台

按住编辑/记忆约 2 秒钟，显示窗口中将出现“ERASE ALL” 然后再次按编辑/记忆储存的电台将被清除。

- 如果您无意中进入了“ERASE ALL” 模式，但不想清除记忆，则不要按任何键。经过几秒钟后，“ERASE ALL” 将会自动消失并返回到正常模式。

注意：

如果已经输入了全部电台，显示窗口中就会出现消息 FULL（存储已满）并持续数秒钟，然后窗口中将有一个预设编号不断闪烁。要修改预设编号，执行上面的步骤 5-6。

收听电台广播

首先将电台预设到 DVD/CD 接收机的存储器中（参见左面的“预设电台”）。

1. 按波段，直到显示窗口中出现 AM (MW) 或 FM（调幅）。
此时进入最近接收的电台。
2. 反复按遥控器上的预设 +/- 选择您要收听的预设电台。
当您每按一下按钮时，DVD/CD 接收机会转到下一个电台。
3. 反复旋转前面板上的音量 + 或 - 调节音量。

关闭电台

按 DVD/CD 接收机上的电源将其关闭，或选择其它功能模式 (DVD/CD, AUX, USB)。

收听未预设的电台广播

- 使用步骤 2 中的手动调台或自动调台功能。
- 对于手动调台，反复按调台(-/+)。
- 对于手动调台，反复按前面板上的调台(-/+) 。

直接选择预设电台

您可以使用遥控器上的数字按钮直接选择某个预设电台。

例如，如果您要收听预设电台 4 的广播，则可以直接按遥控器上的数字 4。要收听预设电台 19 的广播，先按 1，然后按 9（在 3 秒钟之内）。

说明

- **如果 FM（调频）广播有噪音**
按前面板上的 MONO/ST.（单声道/立体声），此时显示窗口中的“ST.” 消失。此时不再有立体声效果，但是接收质量会得到提高。再次按此按钮返回到立体声状态。
- **提高接收质量**
调整附带的天线。

睡眠定时器设置

您可以将 DVD/CD 接收机设置为在指定时间自动关闭。

1. 按睡眠设置睡眠时间。

睡眠指示和睡眠时间出现在显示窗口中。

2. 每次按睡眠时，设置将按以下顺序变化。

睡眠 180 → 150 → 120 → 90 → 80 → 70 → 60 → 50 → 40 → 30
→ 20 → 10 → OFF

注意：

您可以在 DVD/CD 接收机关闭之前检查剩余的时间。按睡眠。显示窗口中将出现剩余的时间。

调光

此功能可以在电源打开的状态下调节前面板显示窗口的亮度。反复按调光。

静音

按静音可以使设备处于静音状态。

例如，在接听电话时可以使设备处于静音状态。

“静音”指示器将在显示窗口中闪烁。

使用耳机插孔

将立体声耳机插头 (Ø3.5mm) 插入**耳机插孔**中。

音箱连接在插入耳机（不提供）插头时会自动断开。

XTS/XTS pro

每次按 **XTS pro** 时，设置将按以下顺序变化。

XTS ON → NORMAL → XTS-P ON...

● XTS-P ON

LG Technology 的独特音质可以让你获得最理想的声音，以播放完美的原声，感受逼真的音源。

● XTS ON

当播放的电影低音较一般的音乐弱时，此设置将使低音音箱发出令人满意的浑厚音色。在 2 CH BYPASS（直通）模式下，此设置通过在后置音箱播放和前置音箱相同的声音源来获得较高的显示效果。

注意：

当从 2.1 CH 更改到 5.1 CH 时 XTS-2 模式暂时停用，转回 2.1 CH 后此模式将重新启用。

● 正常

XTS-P 和 XTS 模式关闭

虚拟声音

按**虚拟**设置虚拟声音。

Source	Display	Effect
2.1 ch.	VIRTUAL	3D STEREO
5.1 ch	VIRTUAL	Multichannel sound

● 3D STEREO (立体声)

实时 3D 声音定位渲染技术带有立体声源，优化的立体声音箱。收听者可以通过他们自己的多媒体播放器体验到迷人的虚拟环绕效果。

● 多声道的声音

多声道的声音可以使一个 5.1 多声道听起来感觉象 10.1 多声道的声音，因此这种模式能够带来一种全方位的、细致的声音感受。

声音模式

您只需要根据要收听的节目选择其中一个预编程声场，就可以轻松的享受环绕音响效果。（只有两声道）

BYPASS → ON STAGE → STUDIO → CLUB → HALL
→ THEATER 1 → CHURCH → PL II MOVIE
→ PL II MUSIC → PL II MTRX → BYPASS...

注意：

初始声音模式为 BYPASS。

语言代码列表

输入初始设置“光碟音频”、“光碟字幕”和/或“光碟菜单”的相应语言代码。

语言	代码	语言	代码	语言	代码	语言	代码
阿布哈西亚语	6566	芬兰语	7073	马其顿语	7775	斯洛文尼亚语	8376
阿富汗语	6565	法语	7082	马尔加什语	7771	索马里语	8379
南非荷兰语	6570	加罗西亚语	7176	马来语	7783	西班牙语	6983
阿尔巴尼亚语	8381	乔治亚语	7565	印度西南部的马拉雅拉姆语	7776	苏丹语	8385
阿姆哈拉语	6577	德语	6869	马耳他语	7784	斯瓦希里语, 班图语	8387
阿拉伯语	6582	希腊语	6976	毛利语	7773	瑞典语	8386
亚美尼亚语	7289	格陵兰语	7576	马拉地语	7782	塔加路语	8476
阿萨姆语	6583	瓜拉尼语	7178	摩尔多瓦语	7779	塔吉克语	8471
阿塞拜疆语	6590	古吉特语	7185	蒙古语	7778	泰米尔语	8465
巴夫克语	6665	豪撒语	7265	缅甸语	7865	越南语	8484
巴斯克语	6985	希伯来语	7387	尼泊尔语	7869	泰语	8469
孟加拉语	6678	北印度语	7273	挪威语	7879	泰语	8472
不丹语	6890	匈牙利语	7285	奥里雅语	7982	藏语	6679
比哈尔语	6672	冰岛语	7383	旁遮普语	8065	捷克斯拉夫语	8473
法国布列塔尼语	6682	印度尼西亚语	7378	普什图语	8083	汤加语	8479
保加利亚语	6671	拉丁语	7365	波斯语	7065	土耳其语	8482
缅甸语	7789	爱尔兰语	7165	波兰语	8076	土库曼语	8475
白俄罗斯语	6669	意大利语	7384	葡萄牙语	8084	特维语	8487
柬埔寨语	7577	希伯来语	7465	希伯来语	8185	乌克兰语	8575
加泰罗尼亚语	6765	爪哇语	7487	列托罗曼语	8277	乌尔都语	8582
中文	9072	埃纳德语	7578	罗马尼亚语	8279	乌兹别克语	8590
科西嘉语	6779	克什米尔语	7583	俄语	8285	越南语	8673
克罗地亚语	7282	哈萨克语	7575	萨摩亚语	8377	约鲁巴语	8679
捷克语	6783	吉尔吉斯语	7589	梵语	8365	威尔士语	6789
丹麦语	6865	韩语	7579	苏格兰盖尔语	7168	沃洛夫语	8779
荷兰语	7876	库尔德语	7585	塞尔维亚语	8382	科萨人使用的班图语	8872
英语	6978	老挝语	7679	塞尔维亚克罗地亚语	8372	依地语	7473
世界语	6979	拉丁语	7665	纳纳语	8378	约鲁巴语	8979
爱沙尼亚语	6984	拉脱维亚语, 列托语	7686	信德语	8368	祖鲁语	9085
法语	7079	林加拉语	7678	僧伽罗语	8373		
斐济语	7074	立陶宛语	7684	斯洛伐克语	8375		

地区代码列表

输入初始设置“地区代码”相应的代码编号。

地区	代码	地区	代码	地区	代码	地区	代码
阿富汗	AF	埃塞俄比亚	ET	马来西亚	MY	沙特阿拉伯	SA
阿根廷	AR	斐济	FJ	马尔代夫	MV	塞内加尔	SN
澳大利亚	AU	芬兰	FI	墨西哥	MX	新加坡	SG
安圭拉	AT	法国	FR	摩纳哥	MC	斯洛伐克	SK
比利时	BE	德国	DE	蒙古	MN	斯洛文尼亚	SI
不丹	BT	英国	GB	摩洛哥	MA	南非	ZA
玻利维亚	BO	希腊	GR	尼泊尔	NP	韩国	KR
巴西	BR	格陵兰	GL	荷兰	NL	西班牙	ES
柬埔寨	KH	赫特及麦克唐纳岛	HM	荷属安地列斯	AN	斯里兰卡	LK
加拿大	CA	香港	HK	新西兰	NZ	瑞典	SE
智利	CL	匈牙利	HU	尼日利亚	NG	瑞士	CH
中国	CN	印度	IN	挪威	NO	台湾	TW
哥伦比亚	CO	印尼	ID	阿曼	OM	泰国	TH
刚果	CG	以色列	IL	巴基斯坦	PK	土耳其	TR
哥斯达黎加	CR	意大利	IT	巴拿马	PA	乌干达	UG
克罗地亚	HR	牙买加	JM	巴拉圭	PY	乌克兰	UA
捷克	CZ	日本	JP	菲律宾	PH	美国	US
丹麦	DK	肯尼亚	KE	波兰	PL	乌拉圭	UY
厄瓜多尔	EC	科威特	KW	葡萄牙	PT	乌兹别克斯坦	UZ
埃及	EG	利比亚	LY	罗马尼亚	RO	越南	VN
萨尔瓦多	SV	卢森堡	LU	俄罗斯	RU	津巴布韦	ZW

故障检修

在您联系维修之前请先检查以下指南以寻求可能的解决方法。

症状	可能原因	解决方法
电源未接通。	<ul style="list-style-type: none"> 电源线没有插上。 	<ul style="list-style-type: none"> 将电源线正确插入电源插座中。
电源已打开，但是 DVD/CD 接收机不工作。	<ul style="list-style-type: none"> 没有放入光碟。 	<ul style="list-style-type: none"> 放入光碟。(检查 DVD 显示中的 DVD 或音频 CD 指示灯是否变亮。)
无图像。	<ul style="list-style-type: none"> 电视机未设置为接收 DVD 信号输出。 	<ul style="list-style-type: none"> 选择电视机的相应视频输入模式，使来自 DVD/CD 接收机的图像能够在电视屏幕上显示。
	<ul style="list-style-type: none"> 视频线没有接牢。 	<ul style="list-style-type: none"> 将视频线正确插入插孔。
	<ul style="list-style-type: none"> 连接的电视机电源被关闭。 	<ul style="list-style-type: none"> 打开电视。
听不到声音或音量很低。	<ul style="list-style-type: none"> 与音频线连接的设备没有被设置为接收 DVD 信号输出。 	<ul style="list-style-type: none"> 选择音频接收器的正确输入模式，直到您能听到来自 DVD/CD 接收机的声音。
	<ul style="list-style-type: none"> 音频线没有接牢。 	<ul style="list-style-type: none"> 将音频线正确插入插孔。
	<ul style="list-style-type: none"> 连接音频线的设备电源被关闭。 	<ul style="list-style-type: none"> 打开连接到音频线上的设备。
	<ul style="list-style-type: none"> 音频线损坏。 	<ul style="list-style-type: none"> 更换新的音频线。
播放画面质量差。	<ul style="list-style-type: none"> 光碟变脏。 	<ul style="list-style-type: none"> 清洁光碟。
DVD/CD 接收机不播放。	<ul style="list-style-type: none"> 没有放入光碟。 	<ul style="list-style-type: none"> 放入光碟。(检查 DVD 显示中的 DVD 或音频 CD 指示灯是否变亮。)
	<ul style="list-style-type: none"> 放入了无法播放的光碟。 	<ul style="list-style-type: none"> 插入可播放的光碟。(检查光碟类型、彩色制式和地区代码。)
	<ul style="list-style-type: none"> 光碟放入的方向错误。 	<ul style="list-style-type: none"> 将光碟的播放面朝下放入。
	<ul style="list-style-type: none"> 光碟没有放入导引孔内。 	<ul style="list-style-type: none"> 将光碟正确放入光碟托盘中的导引孔上。
	<ul style="list-style-type: none"> 光碟变脏。 	<ul style="list-style-type: none"> 清洁光碟。
	<ul style="list-style-type: none"> 电视屏幕上出现菜单。 	<ul style="list-style-type: none"> 按设置按钮关闭菜单画面。
有嗡嗡声或噪音。	<ul style="list-style-type: none"> 光碟变脏。 	<ul style="list-style-type: none"> 清洁光碟。
	<ul style="list-style-type: none"> 音箱和部件连接错误。 	<ul style="list-style-type: none"> 正确连接音箱和部件。
	<ul style="list-style-type: none"> DVD/CD 接收机太靠近电视。 	<ul style="list-style-type: none"> 将电视机从音频部件旁移开。

症状	可能原因	解决方法
无法调台。	• 天线方向不正确，或者天线连接不正确。	• 正确连接天线。 • 调整天线，若有必要请连接外部天线。
	• 电台的信号强度太弱（自动调台时）。	• 手动调台。
	• 没有预调电台，或者预调的电台被清除（当通过扫描预设电台来调台时）。	• 预设电台（第 19 页）
遥控器工作不正常。	• 遥控器没有正对 DVD/CD 接收机的遥控传感器。	• 将遥控器正对 DVD/CD 接收机的遥控传感器。
	• 遥控器离 DVD/CD 接收机太远。	• 在 23 英尺（7 米）的范围内使用遥控器。
	• 在遥控器和 DVD/CD 接收机之间有障碍物。	• 移开障碍物。
	• 遥控器中的电池电量已用完。	• 更换新电池。
前面板显示太暗。	• 前面板显示窗口中未显示任何信息。	• 按遥控器上的调光。

规格

一般规格	电源	参见主标签		
	功耗	参见主标签		
	重量	3.9 kg		
	外尺寸 (W x H x D)	430 x 57 x 295 mm		
	工作条件	温度: 5°C 到 35°C, 工作状态: 水平		
	工作湿度	5% 到 85%		
CD/DVD	激光部分	半导体激光, 波长 650 nm		
	信号系统	PAL 625/50, NTSC 525/60		
	频率响应 (音频)	150 Hz 到 18 kHz		
	信噪比 (音频)	大于 75 dB (1 kHz, NOP -6 dB, 20 kHz LPF/A-滤波器)		
	动态范围 (音频)	大于 70 dB		
	谐波失真 (音频)	0.5 % (1 kHz, 时 1W position) (20 kHz LPF)		
视频	视频输入	1.0 V (p-p), 75 Ω, 负同步, RCA 插孔 x 1		
	视频输出	1.0 V (p-p), 75 Ω, 负同步, RCA 插孔 x 1		
调谐器	FM	调谐范围	87.5 - 108.0 MHz 或 65.0 - 74.0 MHz, 87.5 - 108.0 MHz	
		中频	10.7 MHz	
		信噪比	60 dB (Mono)	
	AM [MW]	频率响应	140 - 8,000 Hz	
		调谐范围	522 - 1,620 kHz 或 520 - 1,720 kHz	
放大器	中频	450 kHz		
	立体声模式	45W + 45W (额定输出功率 30W, 4Ω 时 1 kHz, THD 10%)		
	环绕模式 (* 取决于声音模式设置和信号源, 可能无声音输出。)	前置: 45W + 45W (额定输出功率 30W, THD 10%) 中置*: 45W 环绕*: 45W + 45W (额定输出功率 30W, 4Ω 时 1 kHz, THD 10%) 亚低音音箱*: 75W (额定输出功率 60W, 8Ω 时 30 Hz, THD 10%)		
	输入	AV IN, MIC (频)		
	输出	监视器, 耳机: (32 Ω, 1.0 V)		
音箱		前置音箱/后置音箱/中置音箱 (LHS-36SES)	无源亚低音音箱 (LHS-36SEW)	
	类型	1 路 1 喇叭	1 路 1 喇叭	
	阻抗	4 Ω	8 Ω	
	频率响应	150 - 20,000 Hz	65 - 1,500 Hz	
	声压等级	85 dB/W (1m)	87 dB/W (1m)	
	额定输入功率	45 W	75 W	
	最大输入功率	90 W	150 W	
	净尺寸 (W x H x D)	105 x 99 x 83 mm	175 x 351 x 270 mm	
	净重	0.45kg	3.4kg	

* 设计和规格若有更改恕不另行通知。

如有问题
请打电话



LG电子技术服务中心

北京: (010) 67346868

上海: (021) 62915858

成都: (028) 85551818

沈阳: (024) 86231818

武汉: (027) 83761818

广州: (020) 86231818

广东省乐金电子(惠州)有限公司

地址: 中国 广东省 惠州市 惠城区 陈江镇 玉地路 33号

电话: 0752-2600944(3213)

传真: 0752-2601670

邮编: 516006

售后服务热线: 0752-2600944(3213)



<http://www.lge.com.cn>

售后服务网址 <http://china.lgservice.com>

P/NO : 3834RT0003F