



# 液晶彩色电视机

## 使用说明书

南京工厂免费热线

800-828-9096

• 咨询时间

周一~周五 08:00~19:30

周六 08:00~17:00

4008199999

• 咨询时间

周一~周日 24小时开通



在使用本电视机之前，请您仔细阅读该说明书，  
并请妥善保存，以备将来需要。

请查看贴在电视机后盖上的标签，记录电视机的  
型号和系列号。当需要维修服务时，把电视机的  
型号和系列号告诉维修站。

型号：26LC2R\*  
32LC2R\*  
37LC2R\*

# 目 录

附件 .....	1	画面调整(PSM-自定义选项) .....	30
简介		CSM(颜色状态记忆) .....	31
控制面板/连接选项 .....	2	手动色温控制(CSM-用户选项) ...	32
遥控器按键使用说明 .....	5	<b>XD</b> 功能 .....	33
安装电池 .....	6	高级-影院模式 .....	34
安装		高级-暗电平 .....	35
底座安装 .....	7	复位 .....	36
基本连接 .....	9	音响	
理线器的拆卸方法 .....	9	SSM(声音状态记忆) .....	37
安装 .....	10	音频调整(声音状态记忆-自定义选项)	
如何将电视机稳固地安装在墙壁上...	11	.....	38
连接 & 安装		AVL(自动音量控制) .....	39
天线连接 .....	12	平衡 .....	40
VCR 的安装 .....	13	扬声器 .....	41
DVD 的安装 .....	15	立体声/双声道接收 .....	42
STB(机顶盒)的安装 .....	16	NICAM(丽音)接收 .....	43
PC 机的安装 .....	17	扬声器音响输出选择 .....	43
开启电视机 .....	19	时间	
特殊功能		时钟设置 .....	44
PIP(画中画)		定时开机/定时关机 .....	45
观看 PIP .....	20	自动关机 .....	46
子画面的节目选择 .....	20	定时睡眠 .....	46
子画面的输入源选择 .....	20	特殊	
子画面的尺寸调整		童锁 .....	47
(仅适用于 PIP 模式) .....	20	<b>XD</b> 演示 .....	48
移动子画面(仅适用于 PIP 模式) ...	20	画面	
TV 菜单		自动扫描频率(仅 RGB[PC]模式) ...	49
屏显菜单的选择和调整 .....	21	手动扫描频率 .....	50
选台		画面比率 .....	51
自动选台 .....	22	选择宽屏 XGA 模式 .....	53
手动选台 .....	23	复位(复位至原始出厂设置) .....	54
微调 .....	24	附录	
设置频道名称 .....	25	遥控器设定 .....	55
频道编辑 .....	26	编码设定 .....	55
钟爱频道 .....	27	简单问题处理指南 .....	57
显示节目列表 .....	28	维护保养 .....	59
图像		产品规格 .....	60
PSM(画面状态记忆) .....	29	外接控制设备的安装 .....	61
		红外代码 .....	68
		遥控器 IR 代码 .....	69

---

## 附件

---

请确认电视机盒内有以下附件。如有丢失,请与经销商联系。



用户手册



电池



遥控器



电源线



2-TV 托架  
2-墙托架



捆绑圈



理线器

仅 32LC2R\* 型号



4个支架固定螺栓  
(参考第 7 页)



2-螺钉

---

# 简介

---

## 控制面板

■ 下图为示意图,仅供参考,可能与实物不同。

## 前面板

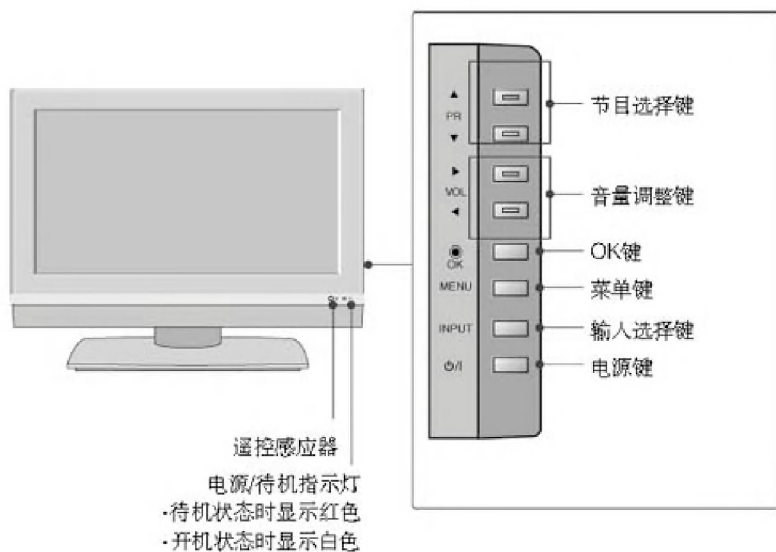



# 简介

## 连接选项

以下是 26LC2R\*、37LC2R\* 型号的后面板示意图

### 后面板

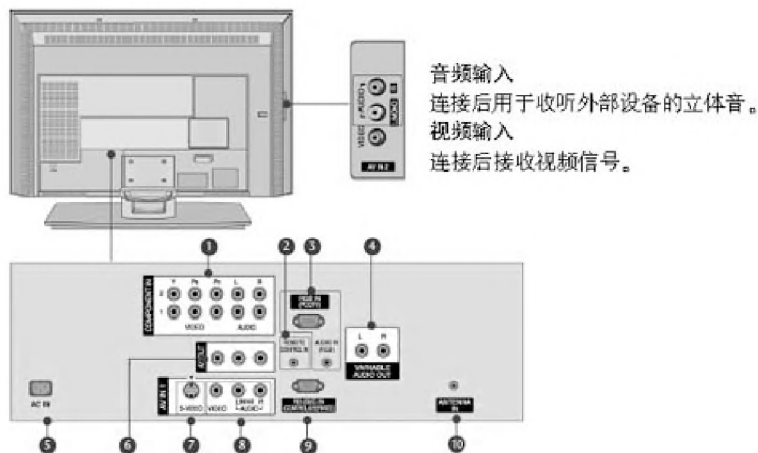

- 1 Component 1/2 Input**  
请将 Component 视频/音频设备连接至对应插孔。
- 2 Remote Control Port**  
请将有线遥控器连接至此插孔。
- 3 RGB/Audio Input**  
连接 PC/DTV 的显示器输出端子连接至适当的输入端口上。
- 4 Variable Audio Output**  
连接外接功放或添加低音音箱至环绕立体声系统中。
- 5 Power Cord Socket**  
本机使用 AC 电源。电压值请参见规格页。切勿使用 DC 电源操作本机。
- 6 AV Output**  
连接另外一台电视机或显示器至电视机的 AV 输出插口。
- 7 S-Video Input**  
连接 S-Video 设备输出的 S-VIDEO 信号。
- 8 Audio/Video Input**  
连接外接设备的音频/视频输出端子至对应插孔中。
- 9 RS-232C Input (CONTROL & SERVICE) Port**  
连接控制设备的串行端口至 RS-232C 插孔中。
- 10 Antenna Input**  
请将无线信号连接至此插孔。

# 简介

## 连接选项

以下是 32LC2R\* 型号的后面板示意图

### 后面板

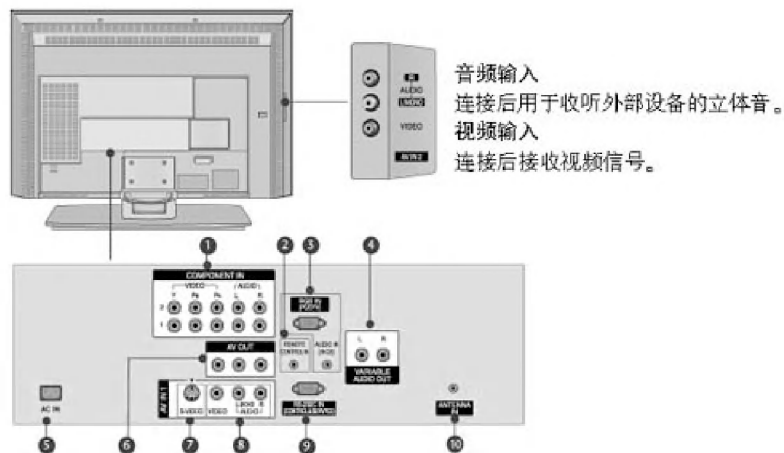

- 1 Component 1/2 Input**  
请将 Component 视频/音频设备连接至对应插孔。
- 2 Remote Control Port**  
请将有线遥控器连接至此插孔。
- 3 RGB/Audio Input**  
连接 PC/DTV 的显示器输出端子连接至适当的输入端口上。
- 4 Variable Audio Output**  
连接外接功放或添加低音音箱至环绕立体声系统中。
- 5 Power Cord Socket**  
本机使用 AC 电源。电压值请参见规格页。切勿使用 DC 电源操作本机。
- 6 AV Output**  
连接另外一台电视机或显示器至电视机的 AV 输出插孔。
- 7 S-Video Input**  
连接 S-Video 设备输出的 S-VIDEO 信号。
- 8 Audio/Video Input**  
连接外接设备的音频/视频输出端子至对应插孔中。
- 9 RS-232C Input (CONTROL & SERVICE) Port**  
连接控制设备的串行端口至 RS-232C 插孔中。
- 10 Antenna Input**  
请将无线信号连接至此插孔。

# 简介

## 遥控器按键使用说明

使用遥控器时,请将其对准电视上的遥控器传感器。

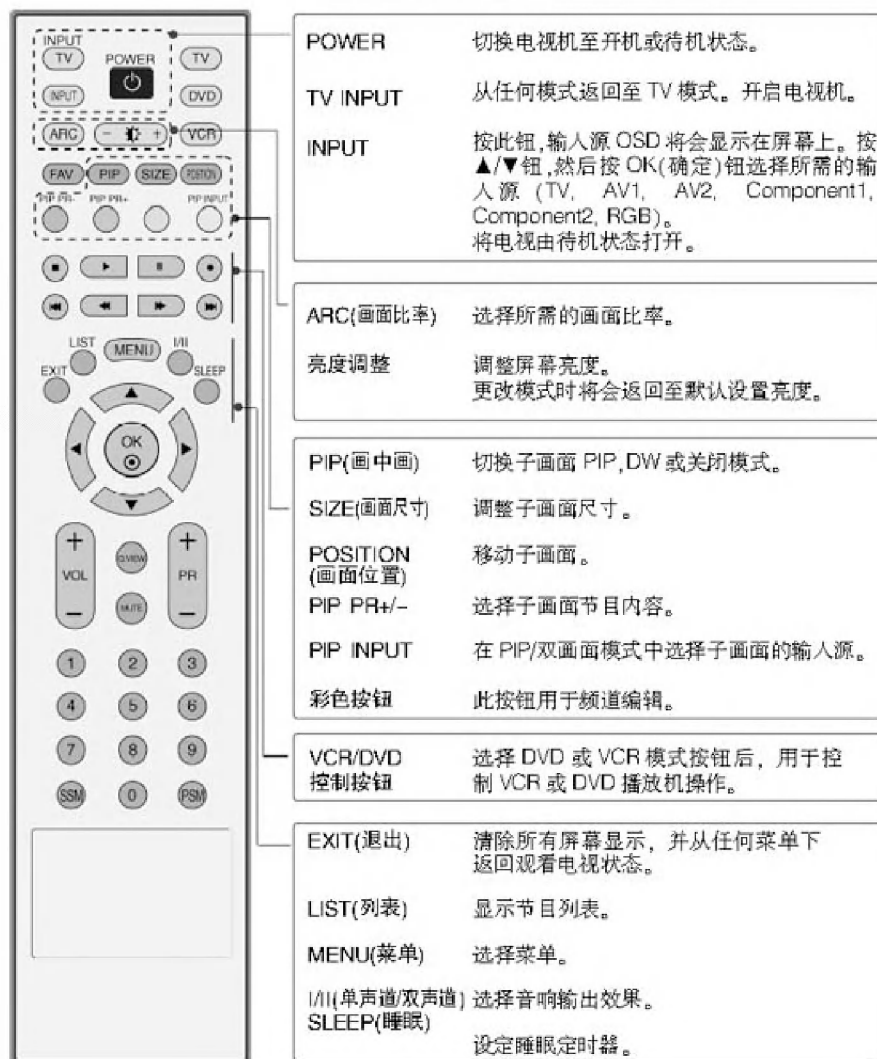

# 简介

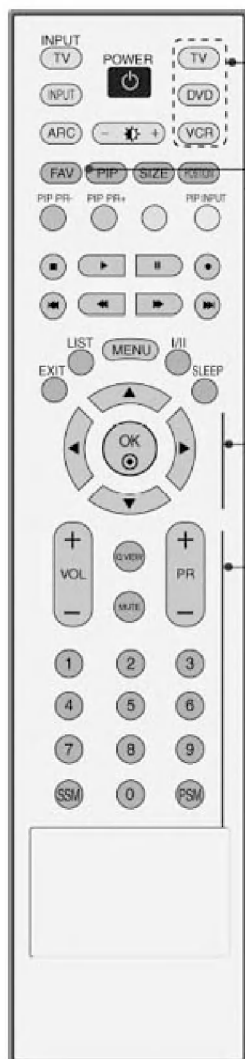

- |                           |  |
|---------------------------|--|
| 模式                        | 选择远程操作模式。                                |
| FAV (钟爱频道按钮)              | 显示选择的钟爱频道。                               |
| THUMBSTICK (定位) (上/下/左/右) | 浏览屏显菜单并按个人喜好调整系统设置。                      |
| OK(确定)                    | 接受选择并显示当前模式。                             |
| 音量升/降                     | 调整音量。                                    |
| Q.VIEW(召回)                | 返回至之前收看的节目。                              |
| MUTE 静音                   | 打开或关闭声音。                                 |
| 节目升/降                     | 选择可选节目。<br>将电视由待机状态开机。                   |
| 0~9 数字按钮                  | 选择节目编号。<br>选择菜单中的编号项目。<br>将电视由待机状态切换为开机。 |
| SSM                       | 调出您喜爱的声音设置。                              |
| PSM                       | 调出您喜爱的画面设置。                              |

## 安装电池



- 打开遥控器后盖,按照相应的电极安装电池。(+对+, -对-)
- 安装两节 1.5V AA 的碱性电池。请不要将新旧电池混用。
- 电池安装完毕后,盖上后盖。

# 安 装

## 底座安装

- 此功能并非适用于所有机型。

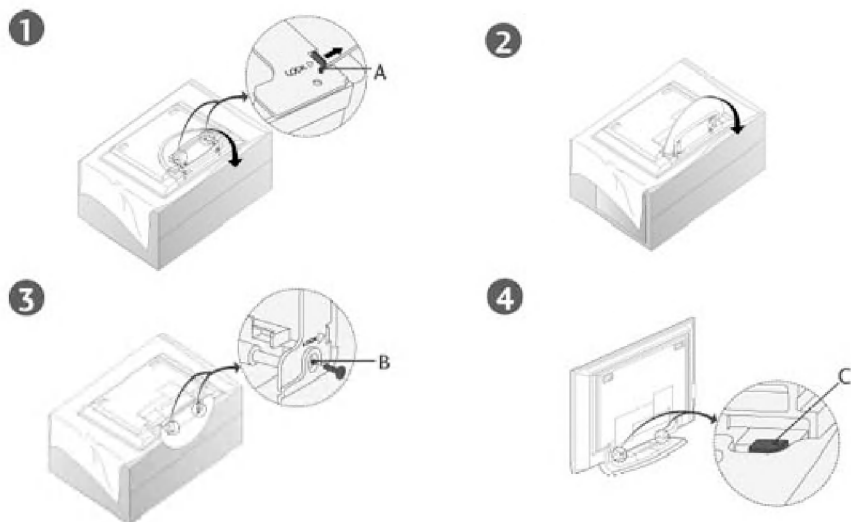

- 将电视机放置在软垫或软布上,显示屏面朝下,如图1所示。展开支架前,请确保机座底端的两个卡锁(A)已经推出。
- 如图2-3所示,将底座拉出。展开底座后,请将螺丝插入底座底端的孔(B)中,并拧紧。
- 连接线缆至电视机时,切勿释放卡锁(C)。否则本机掉落将引起人身伤害或产品毁损。

### 注

此处图示可能与电视机的实际情况稍有出入。

### 收缩底座准备存储时

首先将底座底端孔(B)中的螺丝卸下。然后拉出底座底端的两个挂钩,并将底座折叠存放至电视机后侧。折叠后,推出底座底端的两个卡锁(A)。

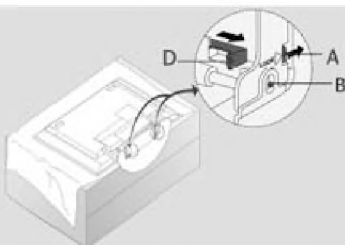

---

# 安 装

---

## 底座安装

(仅适用于 32LC2R\* 型号)

- ① 请小心将电视机放置至软垫表面上,显示屏面朝下,以防电视机和显示屏损坏。

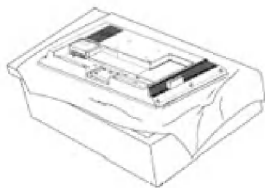

- ② 如图所示将底座安装到电视机上。

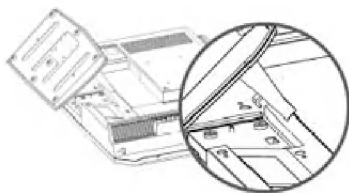

- ③ 将 4 个螺栓紧固的安装到电视机后侧原有的孔中。

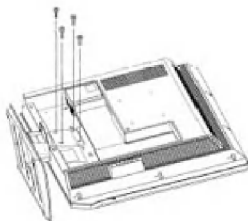

# 安 装

## 基本连接

### ❶ 连接必要线缆。

然后将线缆整齐的固定在线夹上。  
外部设备的连接请参考“连接 & 安装”。

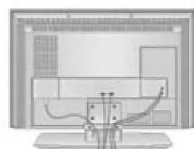

26/32LC2R+

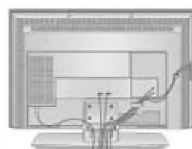

37LC2R+

### ❷ 如图所示安装理线器。

### ❸ 采用随机提供的绑线夹捆绑线缆。

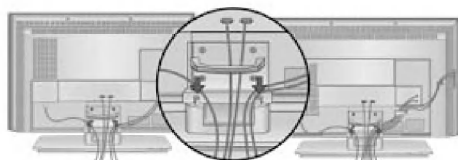

26/32LC2R+

37LC2R+

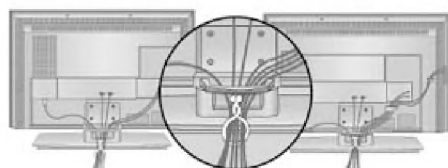

26/32LC2R+

37LC2R+

## 理线器的拆卸方法

双手握住理线器,向上拉出。

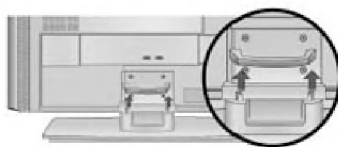

### ❶ 注

- ▶ 移动本机时,切勿握住理线器。
- 否则本机掉落将引起人身伤害或产品损坏

# 安 装

## 安装

- 本电视机有多种安装方式,如壁式安装或台式安装等。
- 本电视机的设计风格只允许水平安装。

## 接地

请确保所有地线已经连接,以防止潜在的触电危险。如果无法正确接地,则请专业电气技师安装单独的电路断路器。切勿尝试以下接地方式,例如将电视机连接至电话线,防雷线,或煤气管道上。

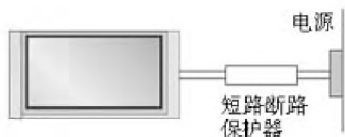

### 台式底座安装

为了便于通风,安装时各边须距墙留出 4" 的间隙。

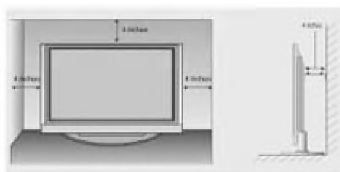
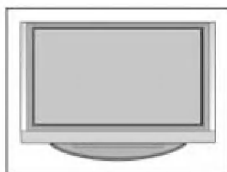

### 壁式安装:水平安装

为了便于通风,安装时各边须距墙留出 4" 的间隙。详细安装说明请咨询当地经销商,并参见选配的倾斜壁式支架安装和设置指南。

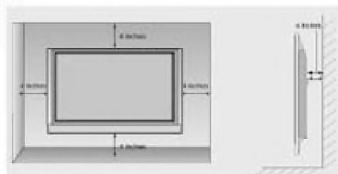



---

## 安 装

---

### 如何将电视机稳固地安装在墙壁上

- 将电视机靠紧墙壁,这样向后推动时不会倒落。
- 如下图所示为安装电视机的安全方式,将其固定在墙壁上,这样向前拉出电视机时不会掉落,避免向前掉落可能引起的人身伤害和产品损坏。请禁止儿童攀爬电视机。

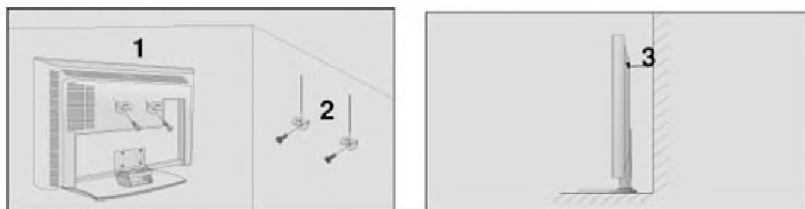

- ① 如图所示,采用吊环螺栓或电视机托架/螺栓将电视机固定在墙壁上。(如果插入吊环螺栓前,其位置上有其他螺栓,则先将其卸下。) \* 插入吊环螺栓或电视机托架/螺栓,并将其拧紧至上孔中。
- ② 采用螺栓(非随机附件,需另购)将墙式托架固定在墙壁上。两个托架的高度必须齐平。
- ③ 采用稳固绳索(非随机附件,需另购)固定电视机。这样墙壁和电视机之间才能保持水平。

#### 注

- ▶ 将电视机移至别处时,首先将绳索拆下。
- ▶ 根据电视机尺寸和重量,使用强度宽度合适的托架或机柜。
- ▶ 为安全考虑,请确保墙式托架安装高度与本机高度一致。

## 连接 & 安装

- 为了防止设备损坏,切勿在连接完成前接通电源。

### 天线连接

- 请调整天线方向获取最佳画质。
- 天线线缆和转接器不是随机附件。

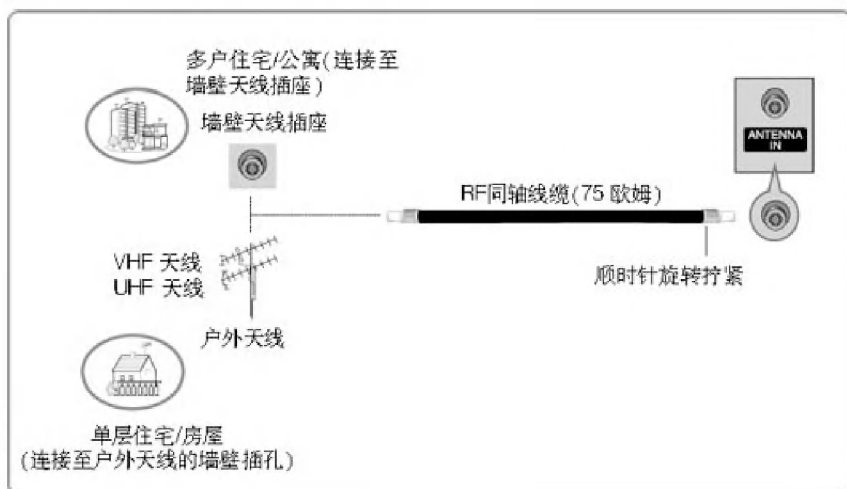

- 在信号较弱区域,为获得更佳画质,请在天线上安装信号增强器,如右图所示。
- 如果信号需要分配给两台电视机,则请连接信号分配器。

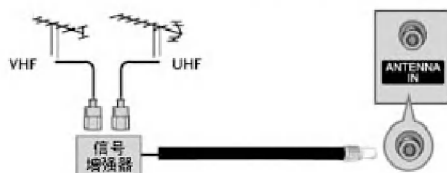

## 连接 & 安装

### VCR的安装

- 为避免图像噪音(干扰),请在 VCR 和电视机之间保持一定距离。
- 通常可以截取 VCR 上的锁定静止图像。如果选择 4:3 的画面比率,则屏幕边缘的锁定图像仍然可见。

#### 连接天线时

- 1 连接 VCR 的 ANT OUT(天线输出)端子至电视机 ANT IN(天线输入)插孔。
- 2 连接天线线缆至 VCR 的 ANT IN(天线输入)插孔。
- 3 按 VCR 上的 PLAY(播放)按钮观看 VCR。

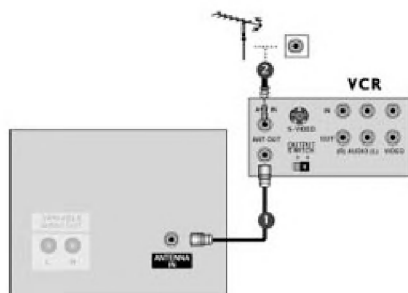

#### 连接 RCA 线缆时

- 1 连接电视机和 VCR 之间的 AUDIO/VIDEO(音频/视频)插孔。匹配插孔颜色(视频-黄色,左声道-白色,右声道-红色)。
- 2 在 VCR 中插入录像带,并按下 PLAY(播放)按钮。(请参见 VCR 用户手册。)
- 3 通过遥控器上的 INPUT(输入)按钮选择 AV1 输入源。  
- 如果连接至 AV IN2,则选择 AV2 输入源。

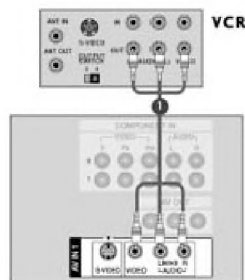

#### 注

- ▶ 如果您的 VCR 是单声道,则请将 VCR 的音频电缆连接至电视机上的 AUDIO L/MONO(左声道/单声道)插孔中。

## 连接 & 安装

### 连接 S-VIDEO 线缆时

- 1 连接 VCR 的 S-VIDEO 输出端子至电视机的 S-VIDEO 输入插孔。画质将比使用普通的复合(RCA 线缆)输入端子有所改善。
- 2 连接 VCR 音频输出端子至电视机 AUDIO(音频)输入插孔。
- 3 在 VCR 中插入录像带,并按下 PLAY(播放)按钮。(请参见 VCR 用户手册。)
- 4 通过遥控器上的 INPUT(输入)按钮选择 AV1 输入源。

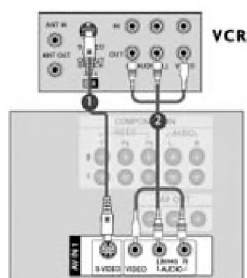

### 注

- ▶ 当 S-VIDEO 端子和 VIDEO 端子同时连接到 S-VHS VCR 时,只能接收到 S-VIDEO 端子的信号。

### 外接设备连接

- 1 连接电视机和外接设备之间的 AUDIO/VIDEO(音频/视频)插孔。匹配插孔颜色(视频-黄色,左声道-白色,右声道-红色)。
- 2 通过遥控器上的 INPUT(输入)按钮选择 AV2 输入源。  
- 如果连接至 AV IN1 输入端子,则选择 AV1 输入源。
- 3 操作相关外接设备。请参见外接设备操作手册。

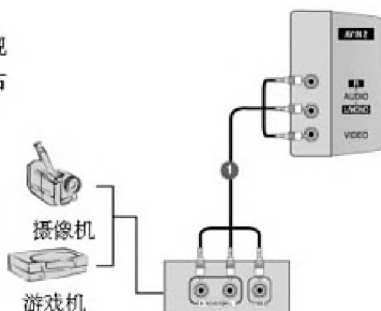

## 连接 & 安装

### DVD的安装

#### 连接 Component 线缆时

- 1 连接 DVD 的视频输出(Y, PB, PR)端子至电视机的 COMPONENT VIDEO(视频分量输入)插孔。
- 2 连接 DVD 的音频输出端子至电视机的 COMPONENT AUDIO(音频分量输入)插孔上。
- 3 打开 DVD 播放机,并插入 DVD 碟片。
- 4 通过遥控器上的 INPUT(输入)按钮选择 Component 1 或 Component 2 输入源。
- 5 请参见 DVD 播放机的操作说明。

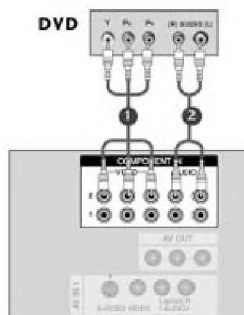

#### 注

##### ▶ Component输入端口

为获取更佳图像质量, 如图所示, 连接 DVD 播放机至各分量输入端口。

电视上的 Component 端口	Y	Pb	Pr
DVD 上的视频输出端口	Y	Pb	Pr
	Y	B-Y	R-Y
	Y	Cb	Cr
	Y	Pb	Pk

#### 连接 S-VIDEO 线缆时

- 1 连接 DVD 的 S-VIDEO 输出端子至电视机的 S-VIDEO 插孔。
- 2 连接 DVD 的音频输出端子至电视机的 AUDIO(音频)插孔。
- 3 打开 DVD 播放机,并插入 DVD 碟片。
- 4 通过遥控器上的 INPUT(输入)按钮选择 AV1 输入源。
- 5 请参见 DVD 播放机的操作说明。

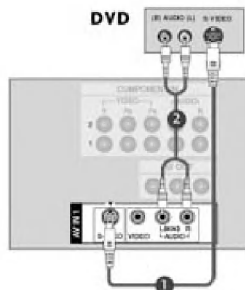

## 连接 & 安装

### STB(机顶盒)的安装

#### 连接 Component 线缆时

- 1 连接数字机顶盒的视频输出端子 (Y,PB,PR) 至电视机的 COMPONENT VIDEO(视频分量输入)插孔。
- 2 连接数字机顶盒的音频输出端子至电视机的 COMPONENT AUDIO(音频分量输入)插孔。
- 3 打开数字机顶盒。(请参见数字机顶盒的用户手册。)
- 4 通过遥控器上的 INPUT(输入)按钮选择 Component 1 或 Component 2 输入源。

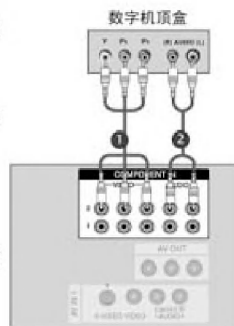

#### 注

信号	Component	RGB-DTV
480i/576i	是	否
480p/576p/720p/1080i	是	是

#### 连接 D-sub 15 针线缆时

- 1 连接数字机顶盒的 RGB 输出至电视机的 RGB IN(PC/DTV) 输入插孔上。
- 2 连接数字机顶盒的音频输出至电视机的 AUDIO IN(音频输入)(RGB)插孔上。
- 3 打开数字机顶盒。(请参见数字机顶盒的用户手册。)
- 4 通过遥控器上的 INPUT(输入)按钮选择 RGB-DTV 输入源。

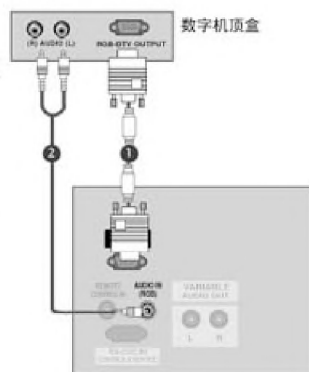

## 连接 & 安装

### PC机的安装

- 本电视机提供即插即用性能, 这样 PC 机将自动调整至电视机设置。

#### 连接 D-sub 15 针线缆时

- ① 使用 PC 线缆将电视连接到 PC 机。
- ② 将 PC 机的音频输出端子插入电视的 AUDIO IN (音频输入) (RGB)输入插孔。
- ③ 打开 PC 机。
- ④ 按遥控器上的输入按钮选择 RGB 输入源。

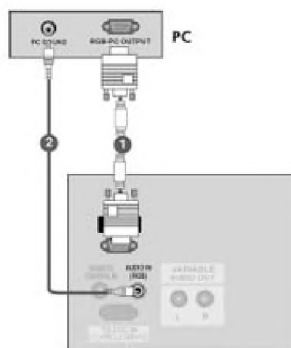

#### ① 注

- ① 如要欣赏动态画面和音效, 则连接 PC 至电视机上。
- ② 避免长时间在电视机屏幕上保持图像锁定。否则余象会残留在屏幕上, 必要时, 请采用屏幕保护功能。
- ③ 连接 PC 机至电视机 RGB(PC 输入)输入端口; 随之更改 PC 机的输出分辨率。
- ④ 在 PC 模式下, 根据分辨率, 垂直类型, 对比度或亮度的不同, 可能会出现图像噪杂讯。更改 PC 模式的分辨率或刷新频率, 或者在菜单上调整对比度和亮度, 直至图像清晰。如果 PC 显卡的刷新频率无法更改, 则请更换显卡或咨询显卡厂家。
- ⑤ 行频和场频的同步输入波形不同。
- ⑥ PC 模式下推荐使用 1360 x 768, 60Hz (26LC2R \*, 32LC2R \*, 37LC2R \*), 呈现最佳画质。
- ⑦ 如果 PC 的分辨率超过 SXGA, 则电视机上无图像。
- ⑧ 连接音频线缆由 PC 至电视机的音频输入。(电视机不随带音频线缆。)
- ⑨ 如果使用的 RGB-PC 线缆过长, 屏幕上可能会出现噪杂讯。建议采用短于 5m 的线缆获取最佳画质。

---

## 连接 & 安装

---

### PC机的安装

支持的显示分辨率(RGB[PC]模式)

分辨率	行频 (KHZ)	场频 (HZ)
640x350	31.5	70.8
720x400	31.5	70.8
640x480	31.5	59.9
800x600	37.9	60.3
1024x768	48.4	60.0
1280x768	47.8	59.9
1360x768	47.7	59.8
1366x768	47.7	59.8



## 连接 & 安装

### 开启电视机

电视机开启,其所有功能有效。

#### 开启电视机

- 1 首先,正确地连接电源线。

此时,电视机切换至待机模式。

在待机模式下开启电视机,按电视机上的 $\text{P}/\text{I}$ (电源),INPUT(输入),PR+/- (节目升降)按钮或按遥控器上的POWER(电源),TV(电视),INPUT(输入),PR+/- (节目升降),数字(0-9)按钮,则本机将打开。

#### 音量调整

- 1 按VOL+/- (音量升降)按钮调整音量。
- 2 按MUTE(静音),关闭声音。按MUTE(静音)、VOL+/- (音量升降)或 $\text{I}/\text{II}$ 按钮取消此项功能。

#### 节目选择

- 1 按PR+/- (节目升降)或数字按钮选择节目编号。

#### 屏显菜单语言选择

菜单将会以所选语言显示在屏幕上。首先,您需要选择语言。

- 1 按MENU(菜单)按钮,然后用 $\blacktriangle/\blacktriangledown$ 按钮选择特殊菜单。
- 2 按 $\blacktriangleright$ 按钮,然后用 $\blacktriangle/\blacktriangledown$ 按钮选择语言。
- 3 按 $\blacktriangleright$ 按钮,然后用 $\blacktriangle/\blacktriangledown$ 按钮选择所需语言。这样,屏显菜单将会以所选语言显示。
- 4 按OK(确定)按钮。
- 5 按EXIT(退出)按钮返回至正常电视观看状态。



## 特殊功能

### PIP(画中画)

PIP功能允许您同时在电视机屏幕上观看2种不同的输入(源)。一种输入源画面较大,而另一输入源则以较小的插入图像显示。

PIP(画中画)功能在 Component 和 RGB 模式下可用。(但是不能将 Component 模式的分辨率调整为 480i/576i。)

#### 观看 PIP(画中画)

按 PIP1 按钮进入子画面。每次按下该按钮都将更改 PIP 选项,如下图所示。

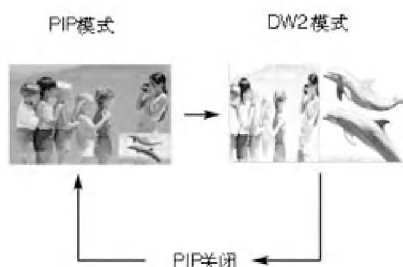

#### 子画面的节目选择

1. 按 PIP PR+/- (PIP 节目升/降) 按钮选择子画面的节目。  
所选节目编号将显示在主画面节目编号的下方。

#### 子画面的输入源选择

按 PIP INPUT (PIP 输入) 按钮选择子画面的输入源。  
每次按该按钮,子画面将在可能的输入模式 (TV, AV, S-Video) 间切换。

#### 子画面的尺寸调整 (仅适用于 PIP 模式)

重复按 SIZE (画面尺寸) 按钮选择所需的子画面尺寸。  
在 PIP (画中画) 模式下使用 SIZE (画面尺寸) 按钮调整子画面尺寸。

#### 移动子画面 (仅适用于 PIP 模式)

按 POSITION (画面位置) 按钮。  
持续按 POSITION (画面位置) 按钮,子画面将按照顺时针方向在屏幕上移动。

# TV 菜单

## 屏显菜单的选择和调整

您所购买的电视的菜单可能与图示的不同,请以实物为准。

- 1 按 MENU(菜单)按钮和 ▲/▼按钮显示各项菜单。
- 2 按 ►按钮,然后按 ▲/▼按钮选择菜单项目。
- 3 用 ◀/▶按钮在子菜单或下拉菜单中更改各项设置。  
按 OK(确定)或 MENU(菜单)按钮移至上一级菜单。

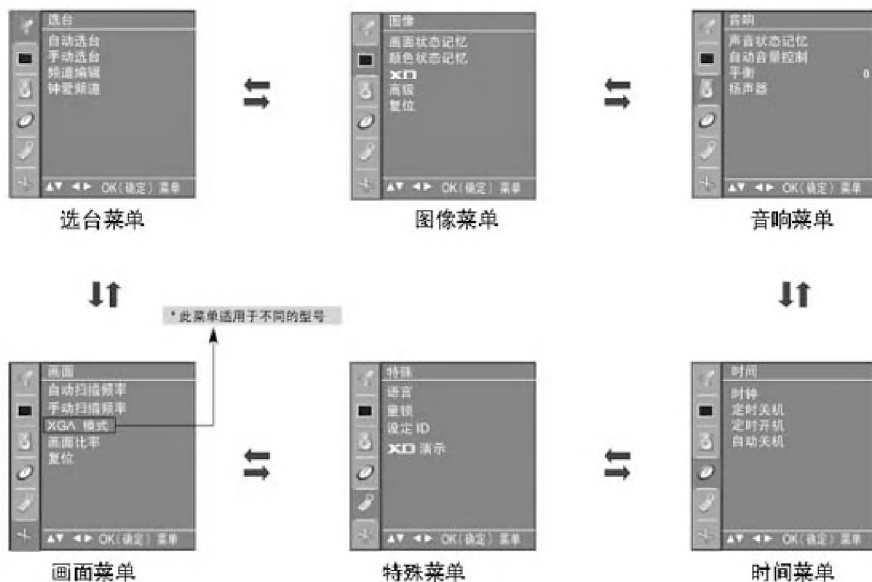

### 注

- a 由于 OSD(屏幕显示)功能提供图像显示,因此可以便捷的调整屏幕状态。
- b 本说明书中的 OSD(屏幕显示)均为示意图,可能与电视机的实际显示稍有出入。

# TV 菜单

## 选台

### 自动选台

可以通过节目编号(0 至 199)存储多达 200 个电视频道。预设频道后,即可通过▲/▼(升/降)或数字按钮在频道中浏览。可采用自动选台或手动选台模式选台。

所有接收频道均可通过此方式进行存储。  
建议首次使用本机时采用自动选台。

❶ 按 MENU(菜单)按钮,然后按 ▲/▼ 按钮选择选台菜单。

❷ 按 ► 按钮,然后按 ▲/▼ 按钮选择自动选台。

❸ 按 ► 按钮,然后按 ▲/▼ 按钮选择制式。

❹ 按 ◀/▶ 按钮选择电视制式菜单;  
BG: PAL B/G, SECAM B/G(欧洲/东欧/亚洲/新西兰/中东/非洲/澳大利亚)  
I: PAL I/II(美国/爱尔兰/香港/南非)  
DK: PAL D/K, SECAM D/K(东欧/中国/非洲/CIS)  
M: (美国/韩国/菲律宾)

❺ 按 ▲/▼ 按钮选择记忆。

❻ 按 ▲/▼ 按钮或数字按钮选择起始节目编号。如果使用数字按钮,则任何 10 以下的数字均要在前面加上数字“0”,即,“05”表示 5。

❼ 按 ▲/▼ 按钮选择搜索。

❽ 按 ► 按钮选择开始自动选台。  
存储所有接收频道。

如要停止自动选台,则按 MENU(菜单)按钮。完成自动选台时,屏幕上将显示频道编辑菜单。请参见频道编辑章节对已经存储的频道进行编辑。

❾ 按 EXIT(退出)按钮返回至正常电视观看状态。

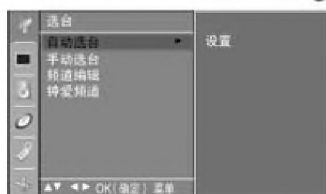

# TV 菜单

## 选台

### 手动选台

手动选台允许您按照个人喜好排列频道。

- 1 按 MENU(菜单)按钮,然后按 ▲/▼ 按钮选择选台菜单。
- 2 按 ► 按钮,然后按 ▲/▼ 按钮选择手动选台。
- 3 按 ► 按钮,然后按 ▲/▼ 按钮选择记忆。
- 4 按 ◀/▶ 按钮或数字按钮选择所需节目编号(0 至 199)。如果使用数字按钮,则任何 10 以下的数字均要在前面加上数字“0”,即,“05”表示 5。
- 5 按 ▲/▼ 按钮选择制式。
- 6 按 ◀/▶ 按钮选择电视制式菜单;  
BG;PAL B/G, SECAM B/G(欧洲/东欧/亚洲/新西兰/中东/非洲/澳大利亚)  
I;PAL I/II(美国/爱尔兰/香港/南非)  
DK;PAL D/K, SECAM D/K(东欧/中国/非洲/CIS)  
M;(美国/韩国/菲律宾)
- 7 按 ▲/▼ 按钮选择频段。
- 8 按 ▲/▼ 按钮选择 V/UHF 或线缆。
- 9 按 ▲/▼ 按钮选择频道。
- 10 按 ◀/▶ 按钮或数字按钮选择所需节目编号。如果可能,直接通过数字按钮选择节目。任何 10 以下的数字均要在前面加上数字“0”,即,“05”表示 5。
- 11 按 ▲/▼ 按钮选择搜索。
- 12 按 ◀/▶ 按钮启动搜索。如果找到所需频道,搜索将会停止。
- 13 按 OK(确定)按钮存储。
- 14 如要存储另一频道,重复步骤 3 至 13。
- 15 按 EXIT(退出)按钮返回至正常电视观看状态。



1



2

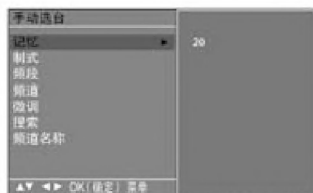

3 4 5 6 7  
8 9 10 11 12

# TV 菜单

## 选台

### 微调

通常情况下接收效果较差时才需进行微调。

- 1 按 MENU(菜单)按钮,然后按 ▲/▼ 按钮选择选台菜单。
- 2 按 ► 按钮,然后按 ▲/▼ 按钮选择手动选台。
- 3 按 ► 按钮,然后按 ▲/▼ 按钮选择微调。
- 4 按 ◀/▶ 按钮微调至最佳画质和音质。
- 5 按 OK(确定)按钮存储。
- 6 按 EXIT(退出)按钮返回至正常电视观看状态。

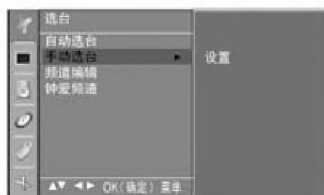

# TV 菜单

## 选台

### 设置频道名称

可以为每个节目编号分配五个字符的频道名称。

- 1 按 MENU(菜单)按钮,然后按 ▲/▼按钮选择选台菜单。
- 2 按 ►按钮,然后按 ▲/▼按钮选择手动选台。
- 3 按 ►按钮,然后按 ▲/▼按钮选择频道名称。
- 4 按 ►按钮,然后按 ▲/▼按钮。可以采用空格,+,-,数字 0 至 9 和字母 A 至 Z。
- 5 按 ◀/▶按钮选择位置,及第二个字符等内容。
- 6 按 OK(确定)按钮存储。
- 7 按 EXIT(退出)按钮返回至正常电视观看状态。

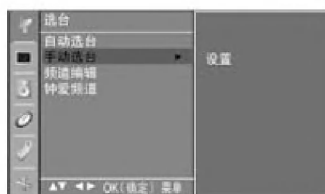

# TV 菜单

## 选台

### 频道编辑

此项功能允许删除或跳过所存储的节目。同样可以移动某些频道至其他节目编号位置,或复制所选节目编号数据到空白频道。

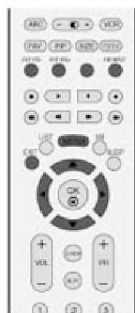

❶ 按 MENU(菜单)按钮,然后按 ▲/▼ 按钮选择选台菜单。

❷ 按 ► 按钮,然后按 ▲/▼ 按钮选择频道编辑。

❸ 按 ► 按钮显示频道编辑菜单。

#### ■ 删除节目

1. 通过 ▲/▼/◀/▶ 按钮选择想要删除的节目。

2. 按 RED(红色)按钮两次。

所选的节目将会被删除,所有以下节目均将上升一个位置。

#### ■ 复制节目

1. 通过 ▲/▼/◀/▶ 按钮选择想要复制的节目。

2. 按 GREEN(绿色)按钮两次。

所选的节目将会被复制,所有以下节目均将下降一个位置。

#### ■ 移动节目

1. 通过 ▲/▼/◀/▶ 按钮选择想要移动的节目。

2. 按 YELLOW(黄色)按钮。

3. 通过 ▲/▼/◀/▶ 按钮移动节目至所需的节目编号位置。

4. 再次按 YELLOW(黄色)按钮取消此项功能。

#### ■ 跳过节目编号

1. 通过 ▲/▼/◀/▶ 按钮选择想要跳过的节目编号。

2. 按 BLUE(蓝色)按钮。跳过的节目将会变为蓝色。

3. 再次按 BLUE(蓝色)按钮取消跳过节目。跳过节目编号时,在正常电视观看状态下无法通过 ▲/▼ 按钮选择。如果想要选择跳过的节目,则直接通过数字按钮输入节目编号,或在频道编辑或列表菜单中进行选择。



❶



❷



❸

❹ 按 EXIT(退出)按钮返回至正常电视观看状态。



# TV 菜单

## 选台

### 钟爱频道

此项功能允许直接选择您钟爱的节目。  
重复按 FAV(钟爱频道)按钮选择所存储的钟爱频道。

- 1 按 MENU(菜单)按钮,然后按 ▲/▼按钮选择选台菜单。
- 2 按 ►按钮,然后按 ▲/▼按钮选择钟爱频道。
- 3 按 ►按钮。
- 4 按 ▲/▼按钮选择-----。
- 5 按 ◀/▶按钮或数字按钮选择所需节目。任何 10 以下的数字均要在前面加上数字“0”,即,“05”表示 5。
- 6 如要存储另一节目,则重复步骤 4 至 5。可存储多达 8 个节目。
- 7 按 EXIT(退出)按钮返回至正常电视观看状态。

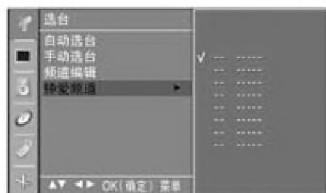
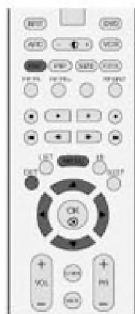

2 3 4 5

# TV 菜单

## 选台

### 显示节目列表

可以通过显示节目列表查看存储在内存中的节目。

#### ■显示节目列表

按 LIST(列表)按钮显示节目列表菜单。

屏幕上将显示节目列表。

一个节目列表包含十个节目,如下表所示。

#### ① 注

a. 可以查找蓝色节目号。这些是通过自动选台或在频道编辑模式下跳过的节目。

b. 节目列表中以编号显示的频道表示无频道名称。

#### ■在节目列表中选择节目

通过▲/▼/◀/▶按钮选择节目。

然后按 OK(确定)按钮。电视机将会切换至所选的节目编号。

#### ■在节目列表中翻页

共有包含 200 个节目的 20 个节目列表。

重复按▲/▼/◀/▶按钮在页面间浏览。

按 LIST(列表)按钮返回至正常电视观看状态。

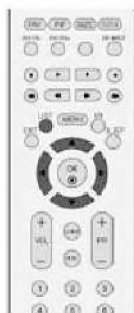

0	C 03	5	S 09
1	BLN 03	6	S 17
2	C 12	7	S 22
3	S 04	8	C 09
4	S 07	9	C 11

◀ ▶ ▲ ▼ OK(确定) 菜单

# TV 菜单

## 图像

### PSM (画面状态记忆)

动态画面	选择此选项可显示清晰图像。
标准画面	最普通、自然的屏幕显示状态。
柔和画面	选择此选项可显示柔和图像。
自调画面 1/2	选择此选项可使用用户自定义设置。



- 1 按 MENU(菜单)按钮,然后按▲/▼按钮选择画面菜单。
- 2 按▶按钮,然后按▲/▼按钮选择PSM(画面状态记忆)。
- 3 按▶按钮,然后按▲/▼按钮选择动态画面、标准画面、柔和画面、自调画面 1 或自调画面 2。
- 4 按 EXIT (退出)按钮返回电视观看状态,或按 MENU (菜单)按钮返回至前一菜单。

■ 使用画面状态记忆可调整电视机至最佳画质。  
根据节目种类,在画面状态记忆菜单中选择预置值。

■ 动态画面、标准画面和柔和画面在出厂时已设定,可产生优质画面,不可更改。



3 4 5

# TV 菜单

## 图像

画面调整 (画面状态记忆-自定义选项)

- 对比度** 调节画面中亮度和暗度等级。
- 亮度** 增加或减少画面中的白色色度。
- 色度** 调节所有色彩的浓度。
- 清晰度** 调节画面的亮色和暗色区域边缘的清晰等级。
- 色调** 调节红色和绿色等级之间的平衡。



- 1 按 MENU(菜单)按钮,然后按 ▲/▼ 按钮选择图像菜单。
- 2 按 ► 按钮,然后按 ▲/▼ 按钮选择 PSM(画面状态记忆)。
- 3 按 ► 按钮,然后按 ▲/▼ 按钮选择自调画面 1 或自调画面 2。
- 4 按 ► 按钮,然后按 ▲/▼ 按钮选择所要的画面选项(对比度、亮度、色度、清晰度或色调)。
- 5 按 ◀/▶ 按钮进行适当调整。



- 6 按 EXIT(退出)按钮返回观看电视状态或按 MENU(菜单)按钮返回至前一菜单。

### 注

- ▶ 在 RGB-PC 模式下,色度、清晰度和色调不可调节。





# TV 菜单

## 图像

### 手动色温控制

(颜色状态记忆-自定义选项)

您可根据喜好将红、绿、蓝调节为任一色温。

- 1 按 MENU(菜单)按钮,然后按 ▲/▼按钮选择图像菜单。
- 2 按 ►按钮,然后按 ▲/▼按钮选择 CSM(色彩状态记忆)。
- 3 按 ►按钮,然后按 ▲/▼按钮选择自调。
- 4 按 ►按钮,然后按 ▲/▼按钮选择红、绿或蓝。
- 5 按 ◀/▶按钮进行适当调整。
- 6 按 EXIT(退出)按钮返回观看电视状态或按 MENU(菜单)按钮返回至前一菜单。



1



2 3

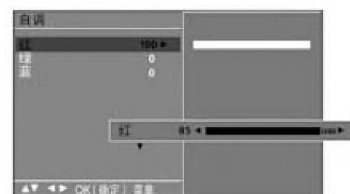

4 5

# TV 菜单

## 图像

### XD 功能

XD 是 LG 公司独创的画面改善技术，通过高级数码信号处理技术显示高清晰度图像源。

在 RGB-PC 模式下此功能不可用。



- 1 按 MENU(菜单)按钮,然后按▲/▼按钮选择图像菜单。
- 2 按▶按钮,然后按▲/▼按钮选择 XD。
- 3 按▶按钮,然后按▲/▼按钮选择自动或手动。
- 4 按 EXIT(退出)按钮返回观看电视状态或按 MENU(菜单)按钮返回至前一菜单。

#### \* 选择手动调节

在图像状态记忆项下选择自调画面 1 或自调画面 2 后此菜单激活。



1

- 1 按▶按钮,然后用▲/▼按钮选择 XD 对比度,XD 色度或 XD 降噪。
- 2 按▶按钮,然后用▲/▼按钮选择开或关。
- 3 按 EXIT(退出)按钮返回正常观看电视状态。

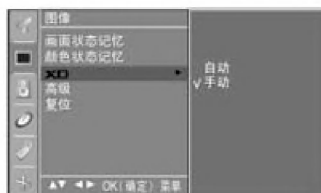

2 3

- XD 对比度:根据反射亮度自动优化对比度。
- XD 色度:自动调节反射颜色,以重现与自然色最接近的颜色。
- XD 降噪:消除噪音讯,且不损失原始图像质量。



1 2

# TV 菜单

## 图像

### 高级-影院模式

将电视设为影片观看最佳模式。

(在 3:2 影像还原模式下或影像调整模式下) 运行影院模式, 电视将视频由 24fps 格式调整至 30fps 格式。

此功能仅在 Analog TV, AV 和 Component 480i/576i 模式下可用。

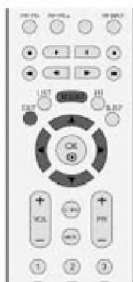

- 1 按 MENU(菜单)按钮,然后按▲/▼按钮选择图像菜单。
- 2 按▶按钮,然后按▲/▼按钮选择高级。
- 3 按▶按钮,然后按▲/▼按钮选择影院。
- 4 按▶按钮,然后按▲/▼按钮选择开或关。
- 5 按 EXIT(退出)按钮返回观看电视状态或按 MENU(菜单)按钮返回至前一菜单。





# TV 菜单

## 图像

### 高级-暗电平

当观看电影时,此功能可调整实现最佳画面效果。用屏幕上的暗电平菜单调整屏幕的对比度和亮度。

此功能仅在下列模式下运行:AV(NTSC-M)。



❶ 按 MENU(菜单)按钮,然后用▲/▼按钮选择图像菜单。

❷ 按▶按钮,然后用▲/▼按钮选择高级菜单。

❸ 按▶按钮,然后用▲/▼按钮选择暗电平菜单。

❹ 按▶按钮,然后用▲/▼按钮选择低和高菜单。

■ 低:屏幕变暗。

■ 高:屏幕变亮。

❺ 按 EXIT(退出)按钮返回观看电视状态或按 MENU(菜单)按钮返回至前一菜单。



❶



❷ ❸



❹ ❺

# TV 菜单

## 图像

### 复位

- 1 按 MENU(菜单)按钮,然后按▲/▼按钮选择图像菜单。
- 2 按▶按钮,然后按▲/▼按钮选择复位。
- 3 按▶按钮初始化调节值。
  - 画面状态记忆、颜色状态记忆、XD、高级返回至出厂默认设置。



1



2 3

# TV 菜单

## 音响

### SSM(声音状态记忆)

您可选择喜好的声音设置: Surround Max(最大环绕音响)、平缓音响、音乐音响、电影音响或运动音响,并可调节均衡器的声音频率。

由于本机将根据节目内容自动设定合适的声音选项,因此无需进行任何特殊调整,声音状态记忆便可使您享受最佳音效。当手动调整声音均衡器时,声音状态记忆自动切换到自定义状态。

Surround Max(最大环绕音响)、平缓音响、音乐音响、电影音响和运动音响出厂时已预置为最佳音质,不可自行调节。

### Surround Max (最大环绕音响)

选择此选项可使音效逼真。

### 平缓音响

最常用、最自然的音频效果。

### 音乐音响

选择此选项在您听音乐时可享受原声。

### 电影音响

选择此选项可享受美妙绝伦的音效。

### 运动音响

选择此选项可观看体育广播。

### 自调音响

选择此选项可使用用户自定义音频设置。

❶ 按 MENU(菜单)按钮,然后按 ▲/▼按钮选择音响菜单。

❷ 按 ►按钮,然后按 ▲/▼按钮选择声音状态记忆。

❸ 按 ►按钮,然后按 ▲/▼按钮选择 Surround Max、平缓音响、音乐音响、电影音响、运动音响或自调音响。

❹ 按 EXIT(退出)按钮返回观看电视状态或按 MENU(菜单)按钮返回至前一菜单。



❶

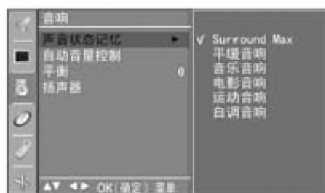

❷ ❸

# TV 菜单

## 音响

音频调整(声音状态记忆-自定义选项)

调节声音均衡器。

❶ 按 MENU(菜单)按钮,然后按 ▲/▼按钮选择音响菜单。

❷ 按 ►按钮,然后按 ▲/▼按钮选择声音状态记忆。

❸ 按 ►按钮,然后按 ▲/▼按钮选择自调音响。

❹ 按 ►按钮。

❺ 按 ◀/▶按钮选择声音频段。

通过 ▲/▼按钮调整您所选频段的音量。

❻ 按 EXIT(退出)按钮返回观看电视状态或按 MENU(菜单)按钮返回至前一菜单。



❶

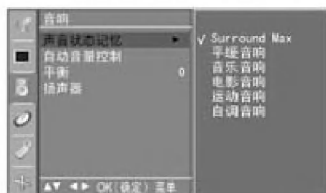

❷ ❸ ❹

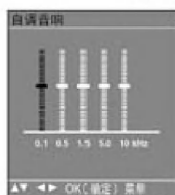

❺

# TV 菜单

## 音响

### AVL(自动音量控制)

自动音量控制可在更换频道时保持相同的音量级别。

- 1 按 MENU(菜单)按钮,然后按 ▲/▼按钮选择音响菜单。
- 2 按 ►按钮,然后按 ▲/▼按钮选择自动音量控制。
- 3 按 ►按钮,然后按 ▲/▼按钮选择开或关。
- 4 按 EXIT(退出)按钮返回观看电视状态或按 MENU(菜单)按钮返回至前一菜单。

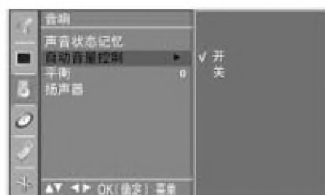

# TV 菜单

## 音响

### 平衡

您可根据喜好调节扬声器的声音平衡。

- 1 按 MENU(菜单)按钮,然后按 ▲/▼按钮选择音响菜单。
- 2 按 ►按钮,然后按 ▲/▼按钮选择平衡。
- 3 按 ►按钮,然后按 ▲/▼按钮进行所需调整。
- 4 按 EXIT(退出)按钮返回观看电视状态或按 MENU(菜单)按钮返回至前一菜单。

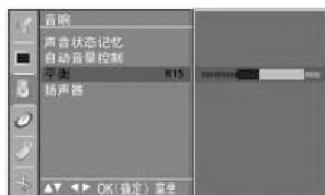

# TV 菜单

## 音响

### 扬声器

您可调节内置扬声器的状态。

在 AV, Component 和 RGB 模式下,即使没有视频信号扬声器和/或可调音频也可以输出内部扬声器音频信号。

如果您想使用外置高保真立体声系统,关闭本机内置扬声器。



- 1 按 MENU(菜单)按钮,然后按 ▲/▼ 按钮选择音响菜单。
- 2 按 ► 按钮,然后按 ▲/▼ 按钮选择扬声器。
- 3 按 ► 按钮,然后按 ▲/▼ 按钮选择开或关。
- 4 按 EXIT(退出)按钮返回观看电视状态或按 MENU(菜单)按钮返回至前一菜单。



1



2 3

# TV 菜单

## 音响

### 立体声/双声道接收

选择节目后,将在频道号和选台名称消失后出现所选选台的声音信息。

- DUAL I(双声道 I) 可将主广播语言发送至扬声器。  
DUAL II(双声道 II) 可将次广播语言发送至扬声器。  
DUAL I+II(双声道 I+II) 可将不同的语言发送至每个扬声器。



广播	屏幕显示
单声道	MONO
立体声	STEREO
双声道	DUAL I

#### ■ 单声道选择

在立体声接收时,如果立体声信号较弱,您可通过按两次 I/II (单/双声道)按钮切换至单声道。在单声道接收时,音效有所改善。再按两次 I/II(单/双声道)按钮又切换回立体声。

#### ■ 双语广播的语言选择

如果一个频道接收两种语言(双语),您可通过反复按 I/II (单/双声道)切换至 DUAL I(双声道 I)、DUAL II(双声道 II)或 DUAL I+II(双声道 I+II)。



---

## TV 菜单

---

### 音响

#### NICAM(丽音)接收

如果本机配有用于 NICAM 接收的接收器,便可接收到高质的 NICAM(近瞬时压缩扩展音频多工技术)数字音响。

根据以下接收广播的类型,可通过反复按 I/II(单/双声道)按钮选择输出音响效果。

- ① 当接收 NICAM 单声道时,您可选择丽音单声道或调频单声道。
- ② 当接收 NICAM 立体声时,您可选择丽音立体声或调频单声道)  
如果立体声信号较弱,请切换至 FM mono(调频单声道)。
- ③ 当接收 NICAM 双声道时,您可选择丽音双声道 I、丽音双声道 II 或丽音双声道 I+II 或单声道。

#### 扬声器音响输出选择

在 AV、S-Video、Component 和 DVI 模式下,您可选择左右扬声器的输出音响。

反复按 I/II(单/双声道)按钮选择音响输出。

L+R(左+右):将左侧音频输入的音频信号发送至左扬声器,右侧音频输入的音频信号发送至右扬声器。

L+L(左+左):将左侧音频输入的音频信号发送至左右扬声器。

R+R(右+右):将右侧音频输入的音频信号发送至左右扬声器。

# TV 菜单

## 时间

### 时钟设置

在使用定时开机/定时关机功能前,必须正确设定时间。  
如果由于电源故障或电视机断电,当前时间设置被取消,请重新设置时钟。

- 1 按 MENU(菜单)按钮,然后按 ▲/▼按钮选择时间菜单。
- 2 按 ►按钮,然后按 ▲/▼按钮选择时钟。
- 3 按 ►按钮,然后按 ▲/▼按钮设定小时。
- 4 按 ►按钮,然后按 ▲/▼按钮设定分钟。
- 5 按 Exit(退出)按钮返回正常观看状态。

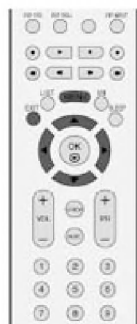

1

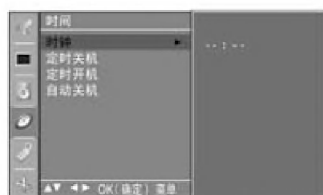

2 3 4

# TV 菜单

## 时间

### 定时开机/定时关机

使用定时关机功能，可在指定时间自动将电视机切换至待机状态。

使用定时开机功能时，电视机打开 2 小时内如果没有进行任何按钮操作，电视机将自动切换回待机模式。

一旦设定定时开机/定时关机，电视机每天都在指定时间执行此项功能。

如果定时开机和定时关机设定为同一时间，将执行定时关机。电视机必须在待机模式下，才能执行定时开机功能。



❶ 按 MENU(菜单)按钮,然后按▲/▼按钮选择时间菜单。

❷ 按▶按钮,然后按▲/▼按钮选择定时关机/定时开机。

❸ 按▶按钮,然后按▲/▼按钮选择开。  
●若想取消定时开机/定时关机功能,请选择关。

❹ 按▶按钮,然后按▲/▼按钮设定小时。

❺ 按▶按钮,然后按▲/▼按钮设定分钟。

❻ 仅适用于定时开机功能  
● 节目:按▶按钮,然后按▲/▼按钮选择节目。  
● 音量:开启时,按▶按钮,然后按▲/▼按钮调节音量级别。

❼ 按 EXIT(退出)按钮返回观看电视状态或按 MENU(菜单)按钮返回至前一菜单。



❶



❷ ❸



❹ ❺ ❻

# TV 菜单

## 时间

### 自动关机

如果开机后没有输入信号,10 分钟后电视机将自动关闭。



- 1 按 MENU(菜单)按钮,然后按 ▲/▼按钮选择时间菜单。
- 2 按▶按钮,然后按 ▲/▼按钮选择自动关机。
- 3 按▶按钮,然后按 ▲/▼按钮选择开或关。
- 4 按 EXIT(退出)按钮返回观看电视状态或按 MENU(菜单)按钮返回至前一菜单。



### 定时睡眠

使用此功能,您不必在睡觉前关闭电视机。

到达指定时间后,睡眠定时器自动将电视机切换至待机状态。



- 1 反复按 SLEEP 按钮,选择分钟数。屏幕上将显示“--”,然后在之后显示的 10、20、30、60、90、120、180 和 240 中选择所需的分钟数。
- 2 当屏幕上显示您所需的分钟数时,定时器由所选的分钟数开始倒计时。

#### 注

- ▶ 若要查看剩余睡眠时间,请再次按下 SLEEP(睡眠定时)按钮。
- ▶ 若要取消睡眠定时,请反复按下 SLEEP(睡眠定时)按钮直至显示“--”。
- ▶ 当关闭设置后,本机将释放预设睡眠定时时间。

# TV 菜单

## 特殊

### 童锁

使用此功能,可将电视机设定为只受遥控器控制。  
此功能可用于防止未经授权的看着。  
即使关闭电视机,电视仍将自动保存关机前的选项。

- 1 按 MENU(菜单)按钮,然后按 ▲/▼ 按钮选择特殊功能菜单。
- 2 按 ► 按钮,然后按 ▲/▼ 按钮选择童锁。
- 3 按 ► 按钮,然后按 ▲/▼ 按钮选择开或关。
- 4 按 EXIT(退出)按钮返回观看电视状态或按 MENU(菜单)按钮返回至前一菜单。



1



2 3

#### 注

- ▶ 在童锁为“开”的状态下,如果电视机关闭,按电视机上的 / INPUT(输入)、PR ▲/▼ (节目升/降)按钮或遥控器上的 POWER(电源)、INPUT(输入)、TV(电视)、PR +/- (节目升/降)或数字按钮均可打开电视机。
- ▶ 开启童锁时,如果观看电视机时任意按前面板上的按钮,屏幕上显示“童锁开”。

# TV 菜单

## 特殊

### XD 演示

使用此功能可观看 XD 演示开启和关闭时不同的画面效果。  
在 RGB[PC]模式下,此功能不可用。

- 1 按 MENU(菜单)按钮,然后按 ▲/▼按钮选择特殊功能菜单。
- 2 按 ►按钮,然后按 ▲/▼按钮选择 XD 演示。
- 3 按 ►按钮开始 XD 演示。
- 4 按 MENU(菜单)按钮,停止 XD 演示。



1



2 3

#### • XD 演示



# TV 菜单

## 画面

### 自动扫描频率 (仅 RGB(PC)模式)

使用此功能可自动调节画面位置,并减少图像抖动。

在调整后,图像仍不能正常显示,但本机运作正常,只是需要进行一步调整。

### 自动扫描频率

此功能用于屏幕位置、Clock 及 Phase 的自动调整。自动配置过程中,前几秒显示的图像不稳定。



① 按 MENU(菜单)按钮,然后按 ▲/▼按钮选择画面菜单。

② 按▶按钮,然后按 ▲/▼按钮选择自动扫描频率。

③ 按▶按钮开始自动扫描频率。

- 当完成自动配置时,屏幕上将显示 OK(确定)。
- 如果图像的位置仍不正确,请再次尝试自动调整。

④ 在 RGB(PC)模式下,使用自动调整后,如果画面需要进行更多调节,您可调节手动调整。

⑤ 按 EXIT(退出)按钮返回观看电视状态或按 MENU(菜单)按钮返回至前一菜单。



①



② ③

# TV菜单

## 画面

### 手动扫描频率

如果画面在自动调整后仍不清晰，特别是如果字符仍在抖动，请手动调整画面 Phase。

要纠正屏幕尺寸，请调节 Clock。

此功能可在以下模式中运行：RGB [PC]、RGB [DTV]、COMPONENT(480p/576p/720p/1080i)。

在 RGB[DTV]、COMPONENT(480p/576p/720p/1080i) 模式下，不可使用 Phase 功能。

**Clock** 此功能可将屏幕背景上可见的竖条或横条减少到最低。水平屏幕尺寸也将相应改变。

**Phase** 此功能可以除去水平噪杂句，并清除或锐化字符图像。



1

① 按 MENU(菜单)按钮，然后按▲/▼按钮选择画面菜单。

② 按▶按钮，然后按▲/▼按钮选择手动扫描频率。

③ 按▶按钮，然后按▲/▼按钮选择 Phase、Clock、水平调整或垂直调整。

④ 按▲/▼按钮进行适当调整。

⑤ 按 EXIT(退出)按钮返回观看电视状态或按 MENU(菜单)按钮返回至前一菜单。



2 3 4



# TV 菜单

## 画面

### 画面比率

您可用以下画面比率观看屏幕:宽银幕、自动、4:3、16:9、14:9 及放大画面 1 或放大画面 2。

如果屏幕上长时间显示一幅锁定图像,此锁定图像可能印在屏幕上并持续可见。

在全屏模式中观看感觉不理想,您可改为其他模式。

可使用▲/▼按钮调节放大比例。

此功能可用于以下信号中。

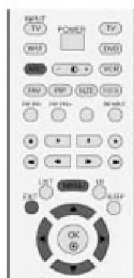

- 1 按 MENU(菜单)按钮,然后按▲/▼按钮选择屏画面单。
- 2 按▶按钮,然后按▲/▼按钮选择画面比率。
- 3 按▶按钮,然后按▲/▼按钮选择宽银幕、全屏、自动、4:3、16:9、14:9、放大画面 1 或放大画面 2。



#### ·宽银幕

当电视机接收宽屏信号时,选择此选项将以非线性比例调节画面水平尺寸,直至填满整个屏幕。

#### ·自动

当您的电视机接收宽屏信号时,此选项可自动转换至发送的画面比率。

#### ·4:3

使用以下选项,您可观看原始比率为 4:3 的画面,在屏幕的左右两侧会出现灰色横条。

#### ·16:9

使用以下选项,以线性比例调节画面的水平尺寸,直至填满整个屏幕(最适合在观看 4:3 比率的 DVD 碟片时使用)。

#### ·14:9

您可以享受到 14:9 比率的画面或电视台播放的 14:9 比率的普通电视节目。14:9 比率的画面与 4:3 比率的画面左/右放大的观看效果一样。



1

2 3

---

## TV 菜单

---

### ·放大画面 1

使用以下选项,无需进行任何改变您可观看全屏画面。但是,顶部和底部的画面将显示不出来。

### ·放大画面 2

当您想更改画面时,选择放大画面 2,水平方向放大而垂直方向的部分将无法显示。画面在改变和屏幕覆盖率之间只能取得一半的平衡。

- ④ 按 EXIT(退出)按钮返回观看电视状态或按 MENU(菜单)按钮返回至前一菜单。

### ④ 注释

- ▶ 仅在 Component 和 RGB 模式下,可选择 4:3、16:9 (宽屏)。

# TV 菜单

## 画面

### 选择宽屏 XGA 模式

观看正常画面,请选择相匹配的 RGB 模式分辨率,并选择 XGA 模式。

此功能只能在 RGB[PC]模式下运行。

- 1 按 MENU(菜单)键,然后按▲/▼键选择画面菜单。
- 2 按▶键,然后按▲/▼键选择 XGA 模式。
- 3 按▶键,然后按▲/▼键选择所需的 XGA 分辨率。
- 4 按 EXIT(退出)按钮返回观看电视状态或按 MENU(菜单)按钮返回至前一菜单。

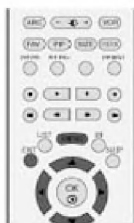

1



2 3

# TV 菜单

## 画面

复位(复位至原始出厂设置)  
可在当前模式下运行此功能。  
初始化调整值。



- 1 按 MENU(菜单)键,然后按▲/▼键选择画面菜单。
- 2 按▶键,然后按▲/▼键选择复位。
- 3 按▶键。

·可初始化画面位置,画中画尺寸和画中画位置。  
(PIP 尺寸和 PIP 位置只可以在 PIP 模式中使用)



1



2 3

---

# 附 录

---

## 遥控器设定

本机遥控器为多品牌或通用遥控器。可对遥控器进行编辑,以便操作其他厂家的远程控制设备。需要注意的是,本遥控器并非能够控制其他品牌的所有型号。

### 在遥控器模式中编码设定

#### ① 测试遥控器

如要查看遥控器是否可以在无需编辑的状况下操作设备,首先启动设备,例如 VCR,并按遥控器上的相应模式按钮(例如 DVD 或 VCR),同时指向设备。测试按下 POWER(电源)和 PR+/- (节目升/降)按钮后设备是否相应运作。如果不是,则遥控器需要进行编辑后才可操作设备。

② 启动需要进行编辑的设备,然后按遥控器上的相应模式按钮(例如 DVD 或 VCR)。所需设备的遥控器按钮将会亮起。

③ 同时按 MENU(菜单)和 MUTE(静音)按钮,遥控器准备就绪进行代码编辑。

④ 通过遥控器上的数字键输入代码编号。以下章节将会阐述相应设备的代码编号编辑过程。如果代码正确,则设备将会关闭。

⑤ 按 MENU(菜单)按钮存储代码。

⑥ 测试遥控器功能,查看设备是否相应运作。如果不是,则重复步骤 2 开始的操作。

## 编码设定

### DVD

品牌	代码	品牌	代码	品牌	代码
APEX DIGITAL	022	mitsubishi	002	RCA	005 006
DENON	020 014	NAD	023	SAMSUNG	011 015
GE	005 006	ONKYO	008 017	SONY	007
HARMAN KARDON	027	PANASONIC	003 009	THOMPSON	005 006
JVC	012	PHILIPS	013	TOSHIBA	019 008
LG	001 010 016 025	PIONEER	004 026	YAMAHA	009 018
MAGNAVOX	013	PROCEED	021	ZENITH	010 016 025
MARANTZ	024	PROSCAN	005 006		

# 附 录

## 编码设定

### VCRs

品牌	代码	品牌	代码	品牌	代码
AIWA	034	MAGNAVOX	031 033 034 041	SAMSUNG	032 040 102 104
AKAI	016 043 046 124		067 068		105 107 109 112
	125 146	MARANTZ	012 031 033 067		113 115 120 122
AMPRO	072		069		125
ANAM	031 033 103	MARTA	101	SANSUI	022 043 048 135
AUDIO DYNAMICS	012 023 039 043	MATSUI	027 030	SANYO	003 007 010 014
BROKSONIC	035 037 129	MEI	031 033		102 134
CANON	028 031 033	MEMOREX	003 010 014 031	SCOTT	017 037 112 129
CAPEHART	108		033 034 053 072		131
CRAIG	003 040 135		101 102 134 139	SEARS	003 008 009 010
CURTIS MATHES	031 033 041	MGA	045 046 059		013 014 017 020
DAEWOO	005 007 010 064	MINOLTA	013 020		031 042 073 081
	065 108 110 111	MITSUBISHI	013 020 045 016		101
	112 116 117 119		049 051 059 061	SHARP	031 054 149
DAYTRON	108		151	SHINTOM	024
DBX	012 023 039 043	MTC	034 040	SONY	003 009 031 052
DYNATECH	034 053	MULTITECH	024 034		056 057 058 076
ELECTROHOME	059	NEC	012 023 039 043		077 078 149
EMERSON	006 017 025 027		048	SOUNDESIGN	034
	029 031 034 035	NORDMENDE	043	STS	013
	036 037 046 101	OPTONICA	053 054	SYLVANIA	031 033 034 059
	129 131 138 153	PANASONIC	066 070 074 083		067
FISHER	003 008 009 010		133 140 145	SYMPHONIC	034
FUNAI	034	PENTAX	013 020 031 033	TANDY	010 034
GE	031 033 063 072		063	TATUNG	039 043
	107 109 144 147	PHILCO	031 034 067	TEAC	034 039 043
GO VIDEO	132 136	PHILIPS	031 033 034 054	TECHNICS	031 033 070
HARMAN KARDON	012 045		067 071 101	TERNIKA	019 031 033 034
HITACHI	004 018 026 034	PILOT	101		101
	043 063 137 150	PIONEER	013 021 048	THOMAS	034
INSTANTREPLAY	031 033	PORTLAND	108	TMK	006
JCL	031 033	PULSAR	072	TOSHIBA	008 013 042 047
JCPENNY	012 013 015 033	QUARTZ	011 014		059 082 112 131
	040 066 101	QUASAR	033 066 075 145	TOTEVISION	040 101
JENSEN	043	RCA	013 020 033 034	UNITECH	040
JVC	012 031 033 043		040 041 062 063	VECTOR RESEARCH	012
	048 050 055 060		107 109 140 144	VICTOR	048
	130 150 152		145 147	VIDEO CONCEPTS	012 034 046
KENWOOD	014 034 039 043	REALISTIC	003 008 010 014	VIDEOSONIC	040
	047 048		031 033 034 040	WARDS	003 013 017 024
LG (GOLDSTAR)	001 012 013 020		053 054 101		031 033 034 040
	101 106 114 123	RICO	058		053 054 131
LLOYD	034	RUNCO	148	YAMAHA	012 034 039 043
LXI	003 009 013 014	SALORA	014	ZENITH	034 048 056
	017 034 101 106				058 072 080 101
MAGIN	040				

## 附录

### 简单问题处理指南

操作无法正常工作	
遥控器无法正常工作	<ul style="list-style-type: none"><li>检查产品和遥控器之间是否存在异物导致阻塞。</li><li>电池是否以正确极性安装(正负极同极相对)</li><li>远程操作模式是否正确设定为 TV, VCR?</li><li>安装新电池。</li></ul>
电源突然断开	<ul style="list-style-type: none"><li>是否设定睡眠定时器?</li><li>检查电源控制设置, 电源供应是否中断。</li><li>自动关闭激活时调谐到的频道无广播信号。</li></ul>

视频无法正常工作	
无图像和声音	<ul style="list-style-type: none"><li>检查本机是否已打开。</li><li>尝试另一频道。可能是广播信号问题。</li><li>电源线是否已正确的插入墙上的插孔中?</li><li>检查天线方向和/或安装位置。</li><li>测试墙上的电源插孔, 将另一产品的电源线插入刚才使用的电源插孔中。</li></ul>
开机后图像缓慢出现	<ul style="list-style-type: none"><li>这是正常现象, 因为图像在本机启动过程中是隐藏的。如果 5 分钟后图像还未出现, 请联系产品维修中心。</li></ul>
无彩色图像, 或彩色图像画质差	<ul style="list-style-type: none"><li>在菜单选项中调节色度。</li><li>电视和 VCR 之间保留足够的距离。</li><li>尝试另一频道。可能是广播信号问题。</li><li>视频线缆是否正确安装?</li><li>激活其他功能以恢复图像亮度。</li></ul>
出现水平/垂直横条或图像抖动	<ul style="list-style-type: none"><li>检查周围是否存在干扰, 如: 电器干扰或正值电流峰值。</li></ul>
一些频道接收质量差	<ul style="list-style-type: none"><li>此频道或有线电视可能发生故障, 请尝试调到另一频道。</li><li>频道信号差, 重新调整天线的方向接收该信号差的频道。</li><li>图像中出现线条或条纹。</li></ul>
图像中出现线条或条纹	<ul style="list-style-type: none"><li>检查天线(尝试改变天线方向)。</li></ul>

## 附录

### 简单问题处理指南

#### 音频功能无法正常工作

图像正常但无声音	<ul style="list-style-type: none"><li>按 VOL (音量)按钮。</li><li>是否设为静音? 按 MUTE(静音)按钮。</li><li>尝试另一频道。可能是广播信号问题。</li><li>音频线缆是否正确安装?</li></ul>
一个扬声器无输出	<ul style="list-style-type: none"><li>在菜单选项中调整平衡。</li></ul>
电视内部发出异常声音	<ul style="list-style-type: none"><li>周围环境湿度或温度的变化可能导致开机或关机时发出异常声音。但是这并不意味着产品发生故障。</li></ul>

#### PC模式出现故障(仅对于采用PC模式的机型)

信号超出范围	<ul style="list-style-type: none"><li>周围环境湿度或温度的变化可能导致开机或关机时发出异常声音。</li><li>但是这并不意味着产品发生故障。</li></ul>
背景出现垂直条带、条纹、噪杂讯或背景位置错误	<ul style="list-style-type: none"><li>运行自动配置或调整时钟、相位或水平/垂直位置。</li></ul>
屏幕色彩或彩色信号不稳定	<ul style="list-style-type: none"><li>检查信号线缆。</li><li>重新安装 PC 显卡。</li></ul>



---

## 附 录

---

### 维护保养

可防止早期故障的产生。细心和定期的清洁可以延长电视使用的寿命。确保清洁本机前关闭电源。

### 清洁屏幕

- ① 以下方法可以使电视屏幕长期不受灰尘困扰。将柔软抹布蘸上温水和少量织物柔软剂或洗涤剂。将其绞干至留有少量水分,然后清洁屏幕。
- ② 确保屏幕上不能有太多的水分,在开机前使其风干。

### 清洁前框

- 用柔软干燥的无绒抹布拭去污物或灰尘。
- 请确保不能使用湿的抹布。

### 长时间不使用本机时

#### ▲ 注意

- ▶ 如果您可能一段时间不使用本机(如外出度假),请将电源线从插座中拔出以防止可能的电击事故。

## 附 录

### 产品规格

型号		26LC2R+	32LC2R+	37LC2R+
		26LC2R-CJ	32LC2R-CJ	37LC2R-CJ
尺寸 (宽×高×厚)	带底座 (mm/inches)	681.0 x 542.0 x 172.0 26.8 x 21.3 x 6.8	811.0 x 630.0 x 235.0 31.9 x 24.8 x 9.3	944.0 x 729.5 x 286.0 37.2 x 28.7 x 11.3
	不带底座 (mm/inches)	681.0 x 490.8 x 119.0 26.8 x 19.3 x 4.6	811.0 x 566.8 x 123.5 31.9 x 22.3 x 4.9	944.0 x 659.3 x 129.7 37.2 x 26.0 x 5.1
重量	包括底座(kg/lbs)	18.5 / 40.8	18.5 / 40.8	31.0 / 68.3
	不包括底座(kg/lbs)	15.2 / 33.5	21.9 / 48.2	26.4 / 58.2
电源消耗 电视制式 节目波段 室外天线阻抗		AC100-240V~ 50/60Hz PAL/SECAM B/G/D/K, PAL I/II, NTSC-M VHF: NZ1 - E21, UHF: E21 - E69, CATV: S1 - S20, HYPER: S21 - S47 75 Ω		
环境条件	操作温度 操作湿度	0 - 40°C / 32 - 104°F 小于 80%		
	存储温度 存储湿度	-20 - 60°C / -4 - 140°F 小于 85%		

■ 以上电视的规格如有更改, 恕不另行通知。

## 附录

### 外接控制设备的安装

将 RS-232C 输入端口连接至外部控制设备(例如计算机或 A/V 控制系统)上,并从外部控制显示器功能。

将控制设备的串行端口连接至显示器后面板上的 RS-232C 端口。

RS-232C 连接线缆不包括在显示器随机附件之中。

### RS-232C 设置

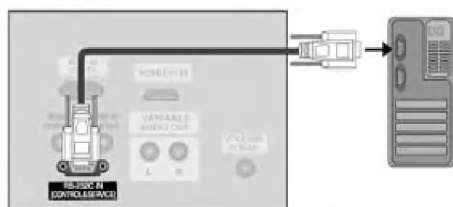

### 接口类型: D-Sub 9 针接口

端口号	针脚名称
1	无连接
2	RXD(接收数据)
3	TXD(发送数据)
4	DTR(数据终端设备侧就绪)
5	GND(接地)
6	DSR(数据侧就绪)
7	RTS(发送就绪)
8	CTS(清除发送)
9	无连接

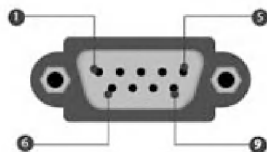

# 附录

## RS-232C 配置

### 7线配置(标配 RS-232C 线缆)

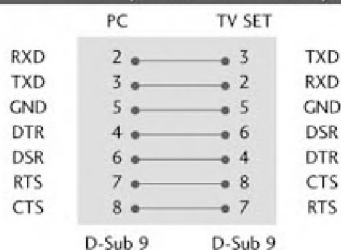

### 3线配置(无标配线缆)

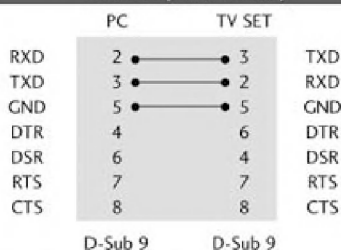

## 设定 ID

- 使用此功能可指定 ID 号码。
- 请参见第 66 页的“实际数据图表 1”。

- 1 按 MENU(菜单)键,然后按▲/▼键选择特殊功能菜单。
- 2 按▶键,然后按▲/▼键选择设定 ID。
- 3 按▶键,然后按▲/▼键调节设定 ID,选择所需的电视 ID 号码。

·设定 ID 的调整范围为 1-99。

- 4 按 EXIT(退出)键返回至正常观看状态。



## 通信参数

波特率: 9600bps(UART)  
数据长度: 8 bits  
奇偶校验: 无

停止位: 1 bit  
通信码: ASCII 码  
使用交叉(反向交叉)线缆

# 附录

## 命令参考列表

	命令 1	命令 2	数据 (十六进制)		命令 1	命令 2	数据 (十六进制)
01. 电源	k	a	0 ~ 1	16. 色温	k	u	0 ~ 3
02. 长宽高比率	k	c	*	17. 红色调整	k	v	0 ~ 3C (or 50)
03. 屏幕清除	k	d	0 ~ 1	18. 绿色调整	k	w	0 ~ 3C (or 50)
04. 静音	k	e	0 ~ 1	19. 蓝色模式	k	s	0 ~ 3C (or 50)
05. 音量控制	k	f	0 ~ 64	20. 异常状态	k	z	FF
06. 对比度	k	g	0 ~ 64	21. ISM 方法	j	p	0 ~ 3
07. 亮度	k	h	0 ~ 64	22. 节能模式	j	q	0 ~ 1
08. 色度	k	i	0 ~ 64	23. 屏幕保护定时设置	j	r	1 ~ FE
09. 色调	k	j	0 ~ 64	24. 屏幕保护像素设置	j	s	1 ~ 3
10. 清晰度	k	k	0 ~ 64	25. 自动配置	j	u	1
11. OSD 选择	k	l	0 ~ 1	26. 调谐命令	m	a	*
12. 遥控器锁定模式	k	m	0 ~ 1	27. 节目添加/删除	m	b	0 ~ 1
13. PIP/DW	k	n	*	28. 按钮	m	c	Key Code
14. PIP 位置	k	q	0 ~ 3	29. 输入选择(主画面)	x	b	*
15. 平衡	k	t	0 ~ 64	30. 输入选择(画中画)	x	y	*

\*参考 64 页至 67 页的“02, 13, 26, 28, 29 输入选择”。

## 发送/接收协议

### 发送

[命令 1][命令 2][ ] [设定 ID][ ] [数据][Cr]

[命令 1]: 控制电视机的第一个键。(j, k, m 或 x)

[命令 2]: 控制电视机的第二个键。

[设定 ID]: 您可调节设定 ID, 选择设置菜单中所需的电视机 ID 号码。调整范围为 1~99。当选择设定 ID 为“0”时, 可控制连接的每个电视机。设定 ID 在菜单上以十进制(1~99)表示, 在发送/接收协议上以十六进制(0x0~0x63)表示。

[数据]: 发送命令数据。

发送“FF”数据至命令的读取状态。

[Cr]: 回车

ASCII 代码“0x0D”

[ ]: ASCII 代码“空格(0x20)”

### OK 命令应答

[命令 2][ ] [设定 ID][ ] [OK][数据][x]

接收正常数据时, 电视机根据此模式发送应答。此时, 如果数据为数据读取模式, 会指出当前状态数据。如果数据为数据写入模式, 将返回 PC 电脑数据。

### Error 命令应答

[命令 2][ ] [设定 ID][ ] [NG][数据][x]

由失效的功能或通讯错误接收异常数据时, 电视机根据此模式发送应答。

数据 1: 无效代码

数据 2: 不支持的功能

数据 3: 等待更长时间

## 附录

### 01. 电源(命令 2:a)

控制电视机的电源开/关。

发送[k][a][ ][设定 ID][ ][数据][Cr]

数据 0: 电源关 数据 1: 电源开

命令应答[a][ ][设定 ID][ ][OK][数据][x]

显示电源开/关。

发送[k][a][ ][设定 ID][ ][FF][Cr]

命令应答[a][ ][设定 ID][ ][OK][数据][x]

- 如果其他功能根据此格式发送“FP”数据, 命令应答反馈每个功能的当前状态。
- 改变电源时, 请尝试多次发送输入信号。

### 02. 画面比率(命令 2:c)(主画面尺寸)

调节屏幕的格式。(主画面格式)

您也可以用遥控器上的 ARC(画面比率控制)键或在屏幕菜单中调节屏幕格式。

发送[k][c][ ][设定 ID][ ][数据][Cr]

数据 1: 正常屏幕 数据 5: 全屏(放大画面 2)

数据 2: 宽屏 数据 6: 自动

数据 3: 宽银幕 数据 7: 宽屏

数据 4: 全屏(放大画面 1) 数据 8: 全屏(选项)

命令应答[c][ ][设定 ID][ ][OK][数据][x]

- 使用 RGB-PC 或 Component 输入时, 您可选择 16:9 或 4:3 屏幕比率。

### 03. 屏幕清除(命令 2:d)

选择屏幕清除开/关。

发送[k][d][ ][设定 ID][ ][数据][Cr]

数据 0: 屏幕清除关(画面开)

数据 1: 屏幕清除开(画面关)

命令应答[d][ ][设定 ID][ ][OK][数据][x]

### 04. 静音(命令 2:e)

控制静音开/关。

您也可用遥控器上的 MUTE(静音)键调节静音。

发送[k][e][ ][设定 ID][ ][数据][Cr]

数据 0: 静音关(音量开)

数据 1: 静音开(音量关)

命令应答[e][ ][设定 ID][ ][OK][数据][x]

### 05. 音量控制(命令 2:f)

调节音量。

您也可用遥控器上的音量键调节音量。

发送[k][f][ ][设定 ID][ ][数据][Cr]

数据 最小 0-最大 64

请参见第 66 页的“实际数据图表 1”

命令应答[f][ ][设定 ID][ ][OK][数据][x]

### 06. 对比度(命令 2:g)

调节屏幕对比度。

您也可在画面菜单中调节对比度。

发送[k][g][ ][设定 ID][ ][数据][Cr]

数据 最小 0-最大 64

请参见第 66 页的“实际数据图表 1”。

命令应答[g][ ][设定 ID][ ][OK][数据][x]

### 07. 亮度(命令 2:h)

调节屏幕亮度。

您也可在 PICTURE(画面)菜单中调节亮度。

发送[k][h][ ][设定 ID][ ][数据][Cr]

数据 最小 0-最大 64

请参见第 66 页的“实际数据图表 1”。

命令应答[h][ ][设定 ID][ ][OK][数据][x]

### 08. 色度(命令 2:i)

调节屏幕色度。

您也可在 PICTURE(画面)菜单中调节色度。

发送[k][i][ ][设定 ID][ ][数据][Cr]

数据 最小 0-最大 64

请参见第 66 页的“实际数据图表 1”。

命令应答[i][ ][设定 ID][ ][OK][数据][x]

### 09. 色调(命令 2:j)

调节屏幕色调。

您也可在 PICTURE(画面)菜单中调节色调。

发送[k][j][ ][设定 ID][ ][数据][Cr]

数据 红色 0-绿色 64

请参见第 66 页的“实际数据图表 1”。

命令应答[j][ ][设定 ID][ ][OK][数据][x]

## 附 录

### 10. 清晰度 (命令 2;k)

调节屏幕清晰度。

您也可在 PICTURE (画面) 菜单中调节清晰度。

发送[k][k][ ] [设定 ID][ ] [数据][Cr]

数据 最小 0-最大 64

请参见第 66 页的“实际数据图表 1”。

命令应答[k][ ] [设定 ID][ ] [OK][数据][x]

### 11. OSD 选择 (命令 2;l)

远程控制时选择 OSD (屏幕显示) 开/关。

发送[k][l][ ] [设定 ID][ ] [数据][Cr]

数据 0, OSD 关      数据 1, OSD 开

命令应答[l][ ] [设定 ID][ ] [OK][数据][x]

### 12. 遥控器锁定模式 (命令 2;m)

锁定电视机的遥控器和前面板控制。

发送[k][m][ ] [设定 ID][ ] [数据][Cr]

数据 0, 锁定关      数据 1, 锁定开

命令应答[m][ ] [设定 ID][ ] [OK][数据][x]

如果您不使用电视机上的遥控器和前面板控制, 请使用此模式。当主电源开/关时, 解除遥控器锁定。

### 13. PIP/DW (命令 2;n)

控制 PIP (画中画)/DW。

您也可使用遥控器上的 PIP 键或在 PIP/DW 菜单中控制 PIP/DW。

发送[k][n][ ] [设定 ID][ ] [数据][Cr]

数据 0, PIP/DW 关      数据 1, PIP

数据 2, DW1      数据 3, DW2

数据 5, POP

命令应答[n][ ] [设定 ID][ ] [OK][数据][x]

### 14. PIP 位置 (命令 2;q)

选择 PIP 中子画面的位置。

您也可使用遥控器上的位置键或在 PIP/DW 菜单中调节子画面位置。

发送[k][q][ ] [设定 ID][ ] [数据][Cr]

数据 0, 屏幕右下方

数据 1, 屏幕左下方

数据 2, 屏幕左上方

数据 3, 屏幕右上方

命令应答[q][ ] [设定 ID][ ] [OK][数据][x]

### 15. 平衡 (命令 2;t)

调节平衡。

您也可在声音菜单中调节平衡。

发送[k][t][ ] [设定 ID][ ] [数据][Cr]

数据 最小 0-最大 64

请参见第 66 页的“实际数据图表 1”。

命令应答[t][ ] [设定 ID][ ] [OK][数据][x]

### 16. 色温 (命令 2;u)

调节色温。

您也可在画面菜单中调节 CSM (色彩状态记忆)。

发送[k][u][ ] [设定 ID][ ] [数据][Cr]

数据 0, 冷色      1, 正常

2, 暖色      3, 自定义

命令应答[u][ ] [设定 ID][ ] [OK][数据][x]

### 17. 红色调整 (命令 2;v)

在色温中调节红色。

发送[k][v][ ] [设定 ID][ ] [数据][Cr]

数据 最小 0-最大 50 (或 3C)

请参见第 66 页的“实际数据图表 2”。

命令应答[v][ ] [设定 ID][ ] [OK][数据][x]

### 18. 绿色调整 (命令 2;w)

在色温中调节绿色。

发送[k][w][ ] [设定 ID][ ] [数据][Cr]

数据 最小 0-最大 50 (或 3C)

请参见第 66 页的“实际数据图表 2”。

命令应答[w][ ] [设定 ID][ ] [OK][数据][x]

### 19. 蓝色调整 (命令 2;y)

在色温中调节蓝色。

发送[k][y][ ] [设定 ID][ ] [数据][Cr]

数据 最小 0-最大 50 (或 3C)

请参见第 66 页的“实际数据图表 2”。

命令应答[y][ ] [设定 ID][ ] [OK][数据][x]

## 附录

### 20. 异常状态(命令 2; z)

识别异常状态。

发送 [k][z][ ][设定 ID][ ][数据][Cr]

数据 FF: 读取

命令应答 [z][ ][设定 ID][ ][OK][数据][x]

数据 0: 正常(电源开并且存在信号)

数据 1: 无信号(电源开)

数据 2: 用遥控器关机

数据 3: 用睡眠定时功能关机

数据 4: 用 RS-232C 功能关机

数据 5: 5V 以下

数据 6: AC 以下

数据 7: 用风扇报警功能关机(选配)

数据 8: 用定时关机功能关机

数据 9: 用 AV 板检测关机

\* 此功能为“只读”功能。

### 21. ISM 方法(命令 1; j, 命令 2; p)

控制 ISM 方法。您也可在特殊功能菜单中调节 ISM 方法。

发送 [j][p][ ][设定 ID][ ][数据][Cr]

数据 0: 正常模式

数据 1: 屏幕清理

数据 2: 屏幕保护

数据 3: 颜色翻转

命令应答 [p][ ][设定 ID][ ][OK][数据][x]

### 22. 节能模式(命令 1; j, 命令 2; q)

为降低显示器的耗电量, 您也可在特殊功能菜单中调节节能模式。

此功能不适用于所有机型。

发送 [j][q][ ][设定 ID][ ][数据][Cr]

数据 0: 关

数据 1: 开

命令应答 [q][ ][设定 ID][ ][OK][数据][x]

### 23. 屏幕保护定时设置(命令 1; j, 命令 2; r)

调节屏幕保护运行时间期限。

发送 [j][r][ ][设定 ID][ ][数据][Cr]

数据 最小 0-最大 FE

请参见第 66 页的“实际数据图表 1”。

命令应答 [r][ ][设定 ID][ ][OK][数据][x]

### 24. 屏幕保护像素设置(命令 1; j, 命令 2; s)

在屏幕保护功能中调节像素值。

发送 [j][s][ ][设定 ID][ ][数据][Cr]

数据 最小 1-最大 3

请参见第 66 页的“实际数据图表 1”。

命令应答 [s][ ][设定 ID][ ][OK][数据][x]

### 25. 自动配置(命令 1; j, 命令 2; u)

自动调节画面位置, 并将图像抖动减少到最低水平。仅在 RGB(PC)模式下运行此功能。

发送 [j][u][ ][设定 ID][ ][数据][Cr]

数据 1: 设置

命令应答 [u][ ][设定 ID][ ][OK][数据][x]

### 26. 频道选择(命令 1; m, 命令 2; a)

选择主画面的频道。

发送 [m][a][ ][设定 ID][ ][数据][Cr]

数据 0 最小 0-最大 63(0-C7, 200Pr 为开)

请参见第 66 页的“实际数据图表 1”。

数据 1: 忽略

数据 2; 0: 主画面

1: 子画面

命令应答 [a][ ][设定 ID][ ][OK][数据][x]

#### \* 实际数据图表 1

0 : Step 0  
⋮  
A : Step 10 (Set ID 10)  
⋮  
F : Step 15 (Set ID 15)  
10 : Step 16 (Set ID 16)  
⋮  
64 : Step 100  
⋮  
6E : Step 110  
⋮  
75 : Step 115  
74 : Step 116  
⋮  
C7 : Step 199  
  
FE : Step 254  
FF : Step 255

#### \* 实际数据图表 2

0 : -40  
1 : -39  
2 : -38  
  
28 : 0  
  
4E : +38  
4F : +39  
50 : +40



## 附 录

27. 节目添加/删除(命令 1:m,命令 2;b)  
添加和删除节目。

发送[m][b][ ][设定 ID][ ][数据][Cr]

Data 0: 节目删除

Data 1: 节目记忆

命令应答[b][ ][设定 ID][ ][OK][数据][x]

28.Key(命令 1:m,命令 2:c)

发送 IR 远程按钮代码。

发送[m][c][ ][设定 ID][ ][数据][Cr]

Data: 按钮代码—参见第 69 页。

命令应答[c][ ][设定 ID][ ][OK][数据][x]

29. 输入选择(命令 1:x, 命令 2;b)

(主画面输入)

选择电视机输入源。

发送[x][b][ ][设定 ID][ ][数据][Cr]

Data 结构

MSB LSB

0	0	0	0	0	0	0	0	0
---	---	---	---	---	---	---	---	---

└─ 外部输入 ─┘ └─ 输入号码 ─┘

外部输入	数据
0 0 0 1	模拟
0 0 1 0	AV
0 0 1 1	S-Video
0 1 0 0	分量
0 1 0 1	RGB-DTV
0 1 1 0	RGB-PC
1 0 0 1	HDMI (选项)

外部输入	数据
0 0 0 0	输入 1
0 0 0 1	输入 2
0 0 1 0	输入 3
0 0 1 1	输入 4
0 1 0 0	输入 5
0 1 0 1	输入 6

命令应答[b][ ][设定 ID][ ][OK][数据][x]

30. 输入选择(命令 1:x, 命令 2:y)  
在 PIP 模式中调节子画面的输入源。

发送[x][y][ ][设定 ID][ ][数据][Cr]

数据: 结构

MSB LSB

0	0	0	0	0	0	0	0	0
---	---	---	---	---	---	---	---	---

└─ 外部输入 ─┘ └─ 输入号码 ─┘

外部输入	数据
0 0 0 1	模拟
0 0 1 0	AV
0 0 1 1	HDMI (选项)

外部输入	数据
0 0 0 0	输入 1
0 0 0 1	输入 2
0 0 1 0	输入 3
0 0 1 1	输入 4
0 1 0 0	输入 5
0 1 0 1	输入 6

命令应答[y][ ][设定 ID][ ][OK][数据][x]

# 附录

## 红外代码

### 1. 连接方法

- 将有线遥控器连接至电视机上的遥控端口。

### 2. 遥控红外代码

#### ■ 输出波形

单脉冲, 以 455KHz 载频调制 37.917KHz。

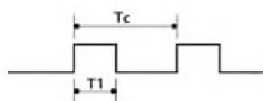

载频

$$FCAR = 1/Tc - fOSC/12$$

$$\text{占空比} = T1/Tc = 1/3$$

#### ■ 帧的构造形态

· 第一帧

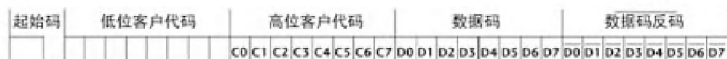

· 连续按键帧

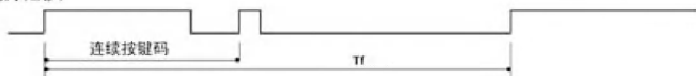

#### ■ 起始码



#### ■ 连续按键码

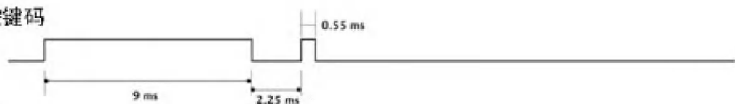

#### ■ 位描述

"Bit 0"

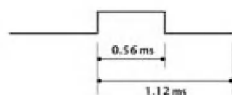

Bit "1"

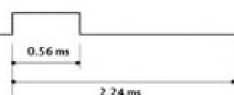

#### ■ 帧频: Tf

只要按任一键即发送此波形。

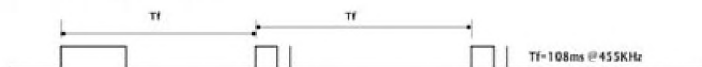

## 附 录

### 遥控器 IR 代码

代码 (十六进制)	功能	注释	代码 (十六进制)	功能	注释
0F	电视机	遥控器按钮	72	红色	遥控器按钮
08	输入	遥控器按钮	71	绿色	遥控器按钮
08	电源	遥控器按钮(电源开/关)	65	黄色	遥控器按钮
C4	电源开	离散红外代码(仅适用于电源开)	61	蓝色	遥控器按钮
C5	电源关	离散红外代码(仅适用于电源关)	02	音量升	遥控器按钮
60	PIP	遥控器按钮	03	音量降	遥控器按钮
0E	睡眠	遥控器按钮	00	节目升	遥控器按钮
0A	I/II	遥控器按钮	01	节目降	遥控器按钮
43	菜单	遥控器按钮	09	静音	遥控器按钮
79	ARC	遥控器按钮	55	列表	遥控器按钮
5B	退出	遥控器按钮	10 - 19	数字键 0-9	遥控器按钮
07	◀	遥控器按钮	1E	钟爱频道	遥控器按钮
06	▶	遥控器按钮	1A	召回	遥控器按钮
40	▲	遥控器按钮	64	尺寸	遥控器按钮
41	▼	遥控器按钮	62	PIP:定位	遥控器按钮
44	确定	遥控器按钮	E0	 + 升	遥控器按钮
72	PIP节目降	遥控器按钮	E1	 - 降	遥控器按钮
71	PIP节目升	遥控器按钮	52	SSM	遥控器按钮
61	PIP输入	遥控器按钮	4D	PSM	遥控器按钮