

Model	V-CQ243**/V-CQ253**/V-CQ263**/V-CQ273**		
Language	English/Arabic/Herbic		
Page	14	Color(cover/body)	1/1
Material	Weight 100g	Size(W*H)	150×220(mm)
Date	2006.03.06	Designer	Shi Pengfei
Part No.	3828FI2856R	Description	owner's manual

### Chage Record

No.	Change content	ECO No.	Date	Designer	Confirm
①					
②					
③					
④					
⑤					
⑥					
⑦					
⑧					
⑨					

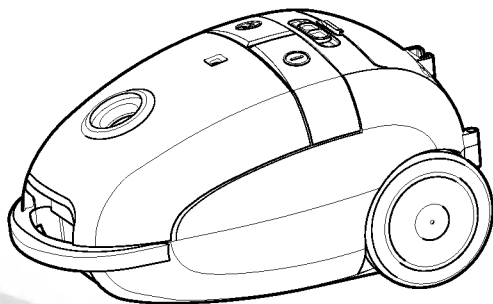

**V-CQ243S\*\*\*/N\*\*\***

**V-CQ253S\*\*\*/N\*\*\***

**V-CQ263S\*\*\*/N\*\*\***

**V-CQ273S\*\*\*/N\*\*\***

**E | English**

**H | Hebrew**

## Basic Parts חלקים בסיסיים

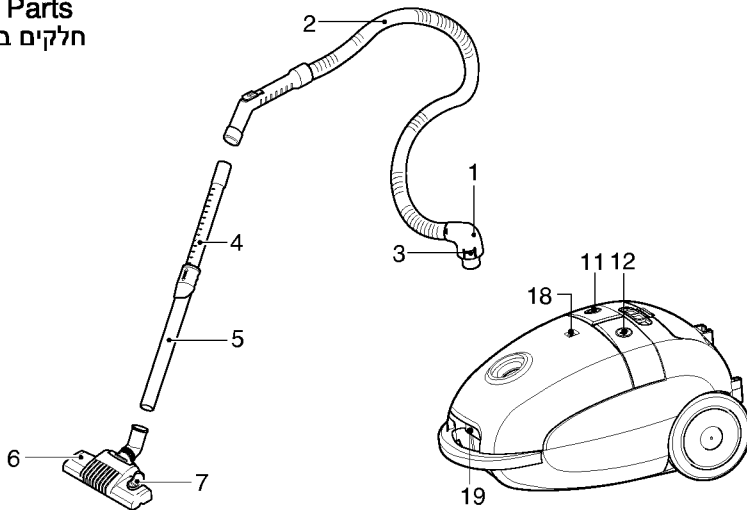

## Optional Parts חלקים אופציונליים

- The different figure and quantity of the following parts depend on the different models which you have bought.
- הצורות והכמויות השונות של החלקים הבאים תלויות בדגמים השונים שקניתם.

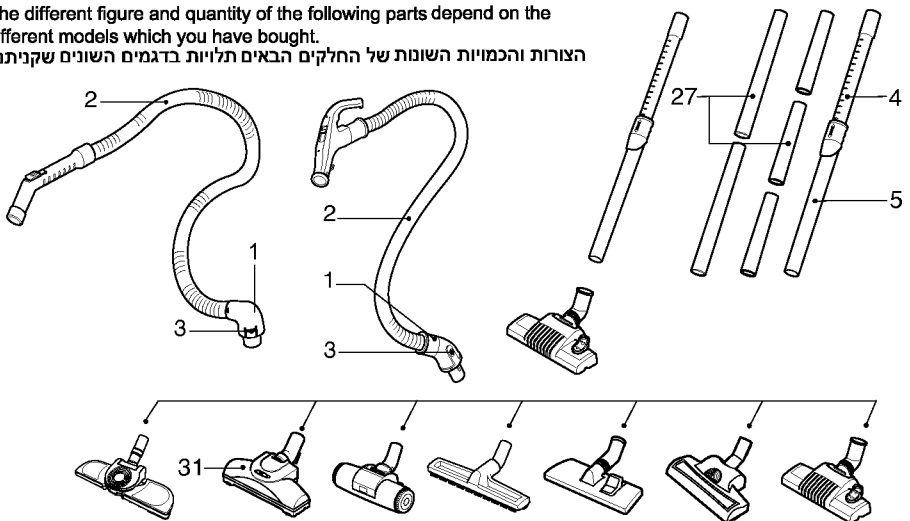

## Accessory אביזר

- These specifications are subject to change according to the agent / buyer's request.
- מפרטים אלה נתונים לשינויים בהתאם לבקשת הסוכן/קונה.

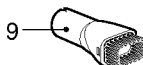
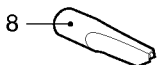

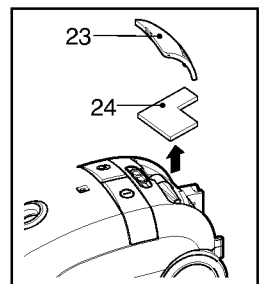
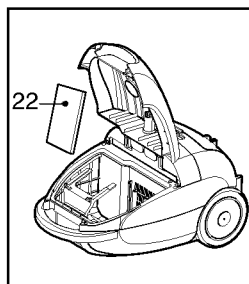
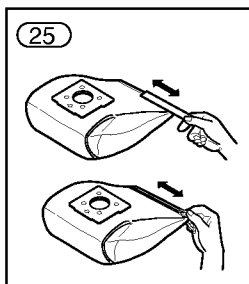
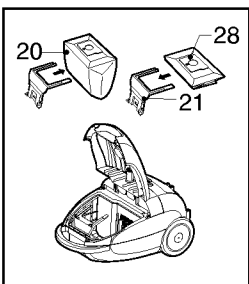
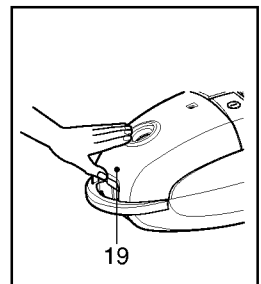
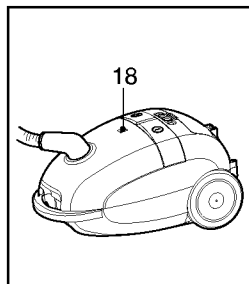
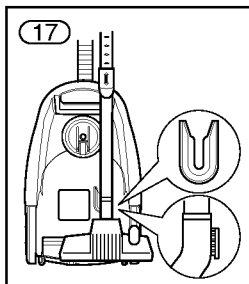
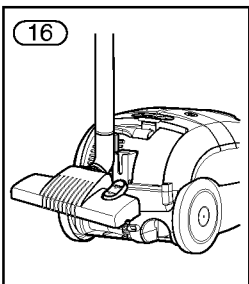
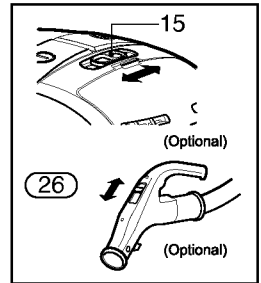
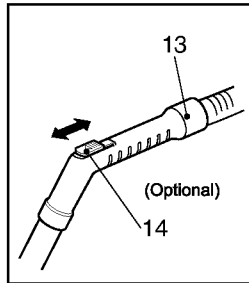
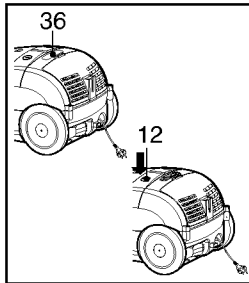
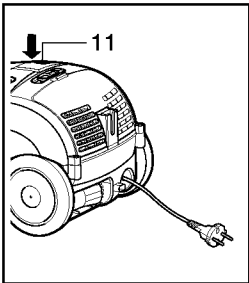
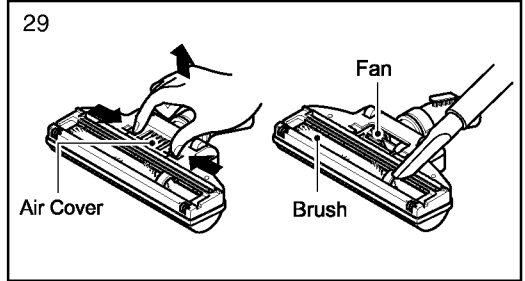
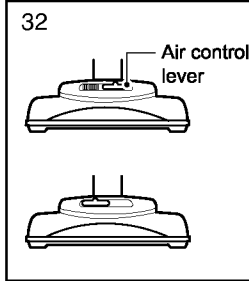
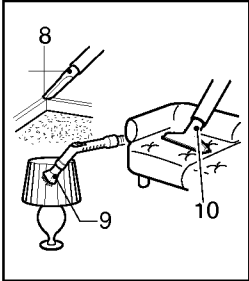
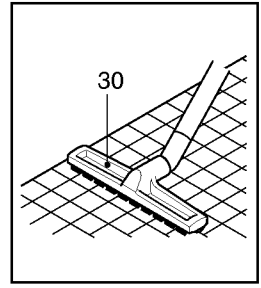
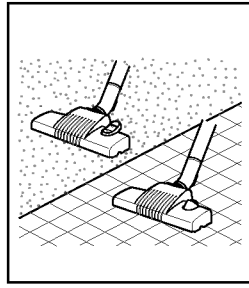
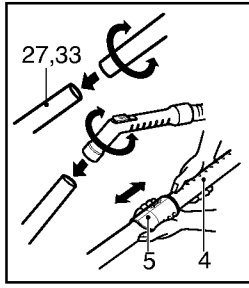
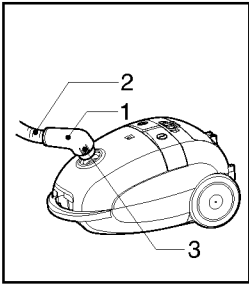

## Information for your safety

Please read all the following information, which contains important instructions for the safety, use and maintenance of the appliance.

This appliance complies with the following EC Directives: -73/23/EEC, 93/68/EEC - Low Voltage Directive-89/336EEC - EMC Directive.

- Never allow children to use the appliance unsupervised.
- Do not use the appliance if the supply cord is damaged or faulty.
- If the main lead is damaged, it must be replaced by an approved LG Electronics Service Agent in order to avoid a hazard.
- Always switch the vacuum cleaner off before :
  - changing the dust bag.
  - changing or cleaning the filters.
- **If no dustbag is inserted, the cover cannot be closed. Please do not use force!**
- Do not vacuum flammable or explosive substances (liquids or gases).
- Do not vacuum hot ash, embers etc. sharp objects.
- Do not vacuum water or other liquids.
- Do not vacuum fine dust.
- Do not expose vacuum cleaner to heat.

## How to Use

### Connecting the flexible hose

Push the end of the head (1) on the flexible hose (2) into the attachment point on the vacuum cleaner.

To remove the flexible hose from the vacuum cleaner, press on the button (3) situated on the head, then pull upwards.

### Assembling the tubes

- **Metal or plastic tube (27,33)**
  - Fit together the two tubes by twisting slightly.
- **Telescopic tube (4)**
  - Push spring latch (5) forward.
  - Pull out tube to required length.
  - Release spring latch to lock.

**Using the cleaning head and Accessory Nozzles** (depending on model)

Fit the large cleaning head onto the end of the tube.

- **The 2-position head (6)** is equipped with a pedal (7) which allows you to alter its position according to the type of floor to be cleaned.

**Hard floor position** (tiles, parquet floors...). Press on the pedal to lower the brush.

**Carpet or rug position.** Press on the pedal to lift the brush up.

- **Hard Floor Nozzle (30)**

Efficient cleaning of hard floors (wood, linoleum, etc.)

- **Turbine brush nozzle (31)**

- Air adjustment (32)

Slide the air control lever to the right for long pile carpet and to the left for short pile carpet.

- Cleaning turbine brush nozzle (29)

Press the button on the rear side of the nozzle to separate the air cover.

Use the dusting brush & crevice tool to vacuum clean the brush and fan.

- **Crevice Tool (8)**

For vacuuming in those normally inaccessible places i.e. reaching cobwebs, or down the side of a sofa!

- **Dusting brush (9)**

For vacuuming picture frames, furniture outlines, books and other uneven objects.

- **Upholstery Nozzle (10)**

For vacuuming upholstery, mattresses, etc. The thread collectors help to pick the threads and fluff.

### How to plug in and use

Pull out the supply cord to the desired length and plug into the socket.

Press button (12) to start the vacuum cleaner. To stop it press the button (12) again.

### Adjusting the power level

(depending on model)

- The flexible hose handle (13) has a manual air flow regulator (14) which allows you to briefly reduce the suction level.

- **Electronic power control (15)**

Suction capacity increases smoothly up to **MAX.**

**• Electronic power control(26)****OFF:**Power off **MIN:**Low power**MAX:**Full power**Park-System(16)**

For short breaks during vacuuming, for example to move a small piece of furniture or a rug, use the 「Park system」 to support the flexible hose and cleaning head.

- Slide the hook attached to the large cleaning tool into the slot on the rear of the appliance.

**Storage(17)**

When you have switched off and unplugged the appliance, press the button (11) to automatically rewind the cord.

You can move or store your appliance in a vertical position by sliding the hook on the large cleaning head into the clip on the underside of the appliance.

**Changing the dust bag**

The dustbag needs changing when the cleaner is set to maximum power and the cleaner head is off the floor but the "bag full" indicator window(18) is completely coloured red.

Even if the dustbag does not appear to be full at this stage, it should be changed, as very fine dust can clog up the pores of the dust bag.

- Turn off the appliance and unplug it.
- Open the cover by pressing the hook(19) and lifting it up until it snaps into place.

Your appliance is equipped with either a paper dust bag (20) or a cloth paper (28) (depending on model)

- Take hold of the dust bag by the handle and pull. Remove the bag and throw it away.
- To refit a new bag push the cardboard support of a new bag into the bag mount (21) until it will go no further.

**If your appliance is fitted with a fabric dust bag** follow the same instructions as above.

Empty it and replace it(25). Do not wash it.

Note: as the appliance is fitted with a safety device which checks that the bag is in place you cannot close the lid if the bag is not fitted correctly.

**Cleaning the motor filter**

The motor filter is situated inside the appliance between the dust bag and the motor. Each time that you change the air outlet filter we advise you to remove the motor filter(22) and to clean it by tapping to remove the dirt and then replacing it in the vacuum cleaner.

**Changing the air outlet filters**

Depending on the model you have chosen your appliance is equipped with different types of filters : foam filter or electrostatic filter(24) or anti-odour charcoal filter or washable HEPA filter.

- To change these filters remove the cover of the filter compartment(23) situated at the rear of the appliance.
- **The foam filter** should be cleaned regularly by tapping it to remove the dirt.
- **The electrostatic filter or anti-odour charcoal filter should be changed regularly.**
- Wash the washable HEPA filter with water at least once a year.

**What to do if your appliance does not work?**

Check that the appliance is correctly plugged in and that the electrical socket is working.

**What to do when the suction performance reduces?**

- Stop the appliance and unplug it.
- Check that the tubes, flexible hose and cleaning tool are not blocked.
- Check that the dust bag is not full. Replace if necessary.
- Check that the air outlet filter is not blocked. Replace if necessary.

## שימוש בראש הניקוי ובאביזרי הפיות (בהתאם לדגם)

- חברו את ראש הניקוי הגדול לקצה הצינור.
- הראש הדו-מצבי (6) מצויד בדוושה (7) שמאפשרת לשנות את מצבו בהתאם לסוג הרצפה שיש לנקות. מצב רצפה קשה (מרצפות, רצפת פרקט וכדומה). לחצו על הדוושה כדי להוריד את המברשת.
- מצב שטיח או מרבד. לחצו על הדוושה כדי להרים את המברשת.
- פייה לרצפה קשה (30)
- משמשת לניקוי יעיל של רצפות קשות (עץ, לינוליאום וכדומה).
- פיית מברשת מסתובבת (31)
- התאמת אוויר (32)
- שערות הסיטו ימינה את ידית בקרת האוויר עבור שטיחים עם שערות ארוכות ושמאלה עבור שטיחים עם קצרות.
- פיית מברשת ניקוי מסתובבת (29)
- לחצו על הלחצן בצד האחורי של הפייה, כדי להפריד את מכסה האוויר.
- השתמשו במברשת האבק ובפייה לניקוי פינות כדי לשאוב ולנקות את המברשת והמאוורר.
- פייה לניקוי פינות (8)
- לשאיבה במקומות שהגישה אליהם קשה בדרך כלל, כגון קורי עכביש או בצד הספה!
- מברשת אבק (9)
- לשאיבת מסגרות של תמונות, רהיטים, ספרים ומשטחים לא ישרים אחרים.
- פייה לניקוי ריפוד (10)
- לשאיבת ריפוד, מזרונים וכדומה. אוספי הסיבים מסייעים בשאיבת סיבים ומוך.

### חיבור לחשמל והפעלה

- משכו את כבל החשמל לאורך הרצוי ותקעו אותו בשקע חשמל. לחצו על הלחצן (12) כדי להפעיל את שואב האבק. כדי להפסיק את הפעולה, לחצו שוב על הלחצן (12).

### כיוון העוצמה

(בהתאם לדגם)

- ידית הצינור הגמיש (13) מצוידת בווסת זרימת אוויר דינמי (14) שמאפשר לכוון במהירות את עוצמת השאיבה.
- בקרת עוצמה אלקטרונית (15)
- עוצמת השאיבה גדלה בהדרגה עד למקסימום (MAX).

## מידע לבטיחותכם

נא לקרוא את כל המידע הבא, אשר מכיל הוראות חשובות לבטיחות, שימוש במכשיר ותחזוקתו.  
מכשיר זה תואם להנחיות ה- EC הבאות: - 73/23/EEC, 89/336EEC-EMC - 93/68/EEC-Low Voltage Directive Directive.

- אין לאפשר לילדים להשתמש במכשיר ללא השגחה.
- אין להשתמש במכשיר אם כבל החשמל פגום או לא תקין.
- אם כבל החשמל נפגם, הוא יוחלף רק על-ידי סוכן שירות מוסמך של LG Electronics, כדי למנוע סכנה.
- תמיד יש לכבות את שואב האבק לפני:
  - החלפת שקית האבק
  - החלפה או ניקוי של המסננים.
- אם לא מכניסים שקית אבק, לא ניתן לסגור את המכסה. נא לא להשתמש בכוח!
- אין לשאוב חומרים דליקים או נפצים (נוזלים או גזים).
- אין לשאוב אפר חם, גחלים וכדומה, וכן חפצים חדים.
- אין לשאוב מיס או נוזלים אחרים.
- אסור לשאוב אבק דק.
- אסור לחשוף את שואב האבק לדום.

## אופן השימוש

### חיבור הצינור הגמיש

- דחפו את קצה הראש (1) של הצינור הגמיש (2) לתוך נקודת החיבור שבשואב האבק.
- כדי להסיר את הצינור הגמיש משואב האבק, לחצו על הלחצן (3) שנמצא בראש ולאחר מכן משכו כלפי מעלה.

### הרכבת הצינורות

(בהתאם לדגם)

- צינור פלסטיק (27) או מתכת (33).
- הרכיבו יחד את שני הצינורות על-ידי סיבוב קל.
- צינור טלסקופי (4)
- דחפו את התפס הקפיצי (5) קדימה.
- משכו את הצינור לאורך הרצוי.
- שחררו את התפס הקפיצי כדי לנעול.

• בקרת עוצמה אלקטרונית (26)

OFF : כבוי

MIN : עוצמה נמוכה

MAX : עוצמה מלאה

### מערכת חנייה (16)

להפסקות קצרות במהלך השאיבה, לדוגמה כדי להזיז רהיט קטן או מרובד, השתמשו במערכת החנייה על-מנת לתמוך בצינור הגמיש ובראש הניקוי.

• החליקו את הווש שמחובר לכלי הניקוי הגדול לתוך החרץ שבחלקו האחורי של המכשיר.

### אחסון (17)

לאחר כיבוי המכשיר וניתוקו מהחשמל, לחצו על החצון (11) כדי לגלגל חזרה את הכבל אוטומטית.

ניתן להזיז או לאחסן את המכשיר במצב אנכי על-ידי הכנסת הווש שעל ראש הניקוי הגדול לתוך המהדק שבחלק התחתון של המכשיר.

### החלפת שקית האבק

יש להחליף את שקית האבק כאשר השואב מכוון לעוצמה המלאה וראש השואב מורם מעל לרצפה, אך חלון המחוון "שקית מלאה" (18) אדום לגמרי.

גם אם נראה ששקית האבק אינה מלאה בשלב זה, יש להחליפה, מכיוון שאבק דק ביותר עלול לסתום את נקבוביות שקית האבק.

• כבו את המכשיר ונתקו אותו מהחשמל.

• פתחו את המכסה על-ידי לחיצה על הוו (19) והרימו אותו עד שייכנס למקומו בנקישה.

המכשיר מצויד בשקית אבק מנייר (20) או מבד (28).

(בהתאם לדגם)

• אחזו בידית שקית האבק ומשכו. הסירו את השקית והשליכו אותה.

• כדי להתקין את השקית החדשה, דחפו את תומך הקרטון של השקית החדשה לתוך מסגרת השקית (21) עד הסוף. אם המכשיר מצויד בשקית אבק מבד, בצעו את ההוראות לעיל.

רוקנו אותה והתקינו אותה מחדש (25). אין לכבס אותה.

הערה: המכשיר מצויד בהתקן בטיחות שבדק שהשקית מותקנת במקומה, ואינו מאפשר לסגור את המכסה אם השקית אינה מותקנת כהלכה.

### ניקוי מסנן המנוע

מסנן המנוע ממוקם בתוך המכשיר, בין שקית האבק לבין המנוע. בכל החלפה של מסנן יציאת האוויר, אנו ממליצים להסיר את מסנן המנוע (22) ולנקותו על-ידי הקשה עליו כדי להסיר את הלכלוך ולאחר מכן להתקינו חזרה בשואב האבק.

### החלפת מסנני יציאת האוויר

בהתאם לדגם שבחרתם, המכשיר מצויד בסוגי מסננים שונים: מסנן קצף או מסנן אלקטרוסטטי (24), או מסנן פחם מפגי ריחות, או מסנן HEPA ניתן לרחיצה.

• כדי להחליף מסננים אלה, הסירו את המכסה של תא המסנן (23), הממוקם בחלק האחורי של המכשיר.

• את מסנן הקצף יש לנקות בקביעות על-ידי הקשה עליו להסרת הלכלוך.

• את המסנן האלקטרו-סטטי או מסנן הפחם מפגי הריחות יש להחליף בקביעות (כל 6 החלפות שקית לערך).

• שטפו את מסנן ה- HEPA הניתן לרחיצה לפחות פעם בשנה.

### מה לעשות במקרה שהמכשיר אינו פועל?

בדקו שהמכשיר מחובר לחשמל כהלכה ושקע החשמל תקין.

### מה לעשות במקרה שביצועי השאיבה פוחתים?

• כבו את המכשיר ונתקו אותו מהחשמל.

• בדקו אם הצינורות, הצינור הגמיש ואביזר הניקוי סתומים או חסומים.

• בדקו אם שקית האבק מלאה. החליפו במקרה הצורך.

• בדקו אם מסנן יציאת האוויר חסום. החליפו במקרה הצורך.





**LG Electronics Inc.**

<http://www.lge.com/>

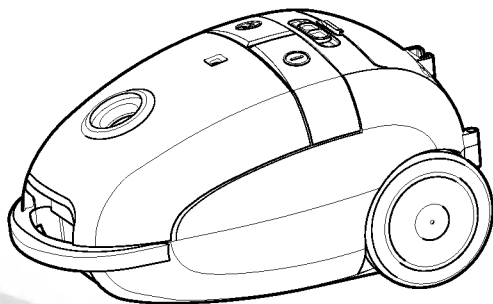

**V-CQ243S\*\*\*/N\*\*\***

**V-CQ253S\*\*\*/N\*\*\***

**V-CQ263S\*\*\*/N\*\*\***

**V-CQ273S\*\*\*/N\*\*\***

## الأجزاء الرئيسية

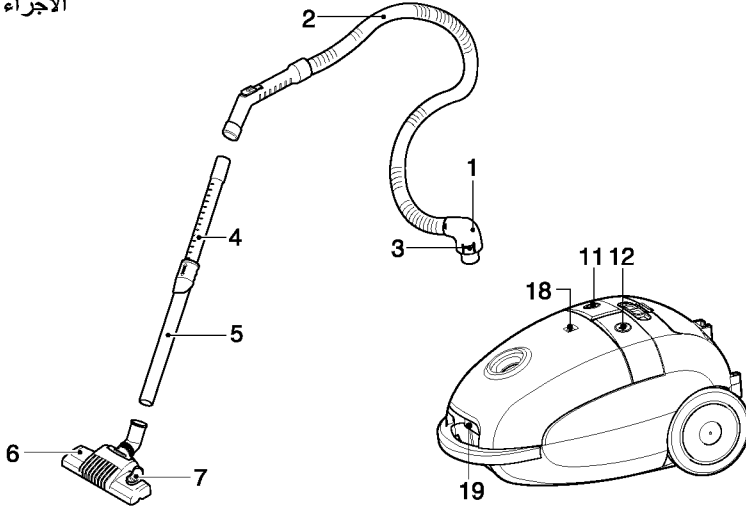

## أجزاء اختيارية

■ تعتمد أشكال وكمية الأجزاء التالية على نوع الطرازات المختلفة التي قمت بشرائها.

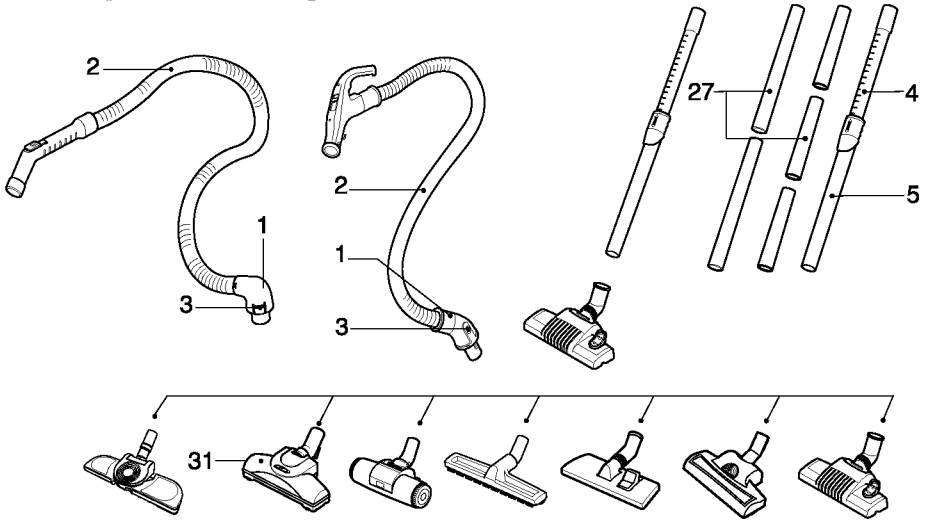

## الملحق

■ تختلف تلك المواصفات وفقا لمتطلبات الوكيل/المشتري

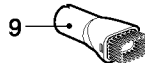

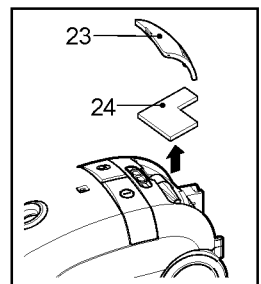
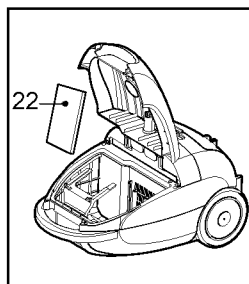
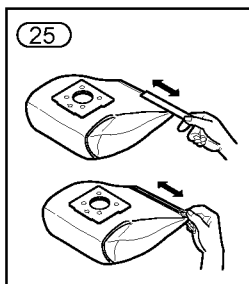
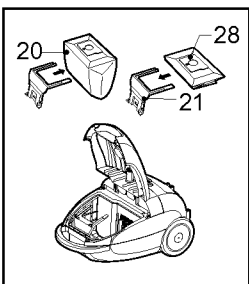
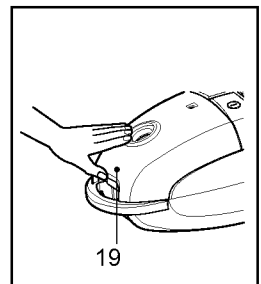
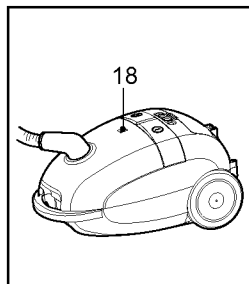
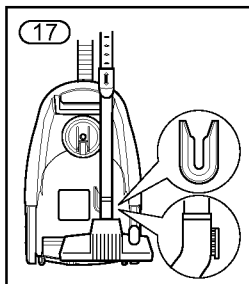
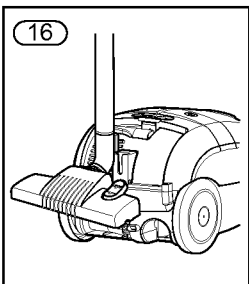
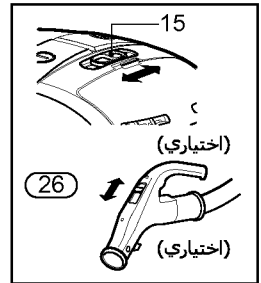
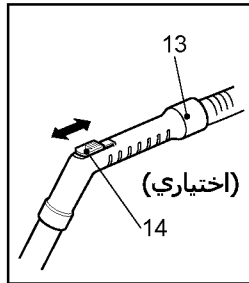
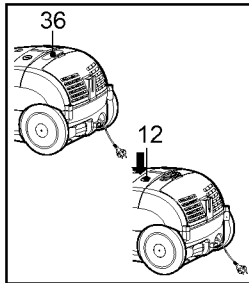
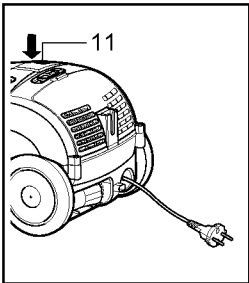
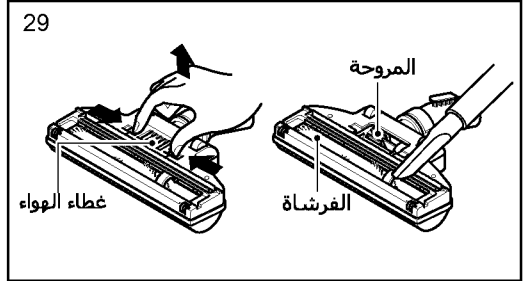
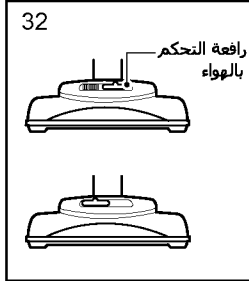
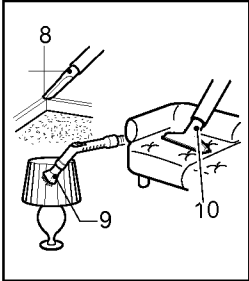
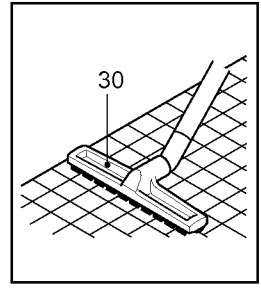
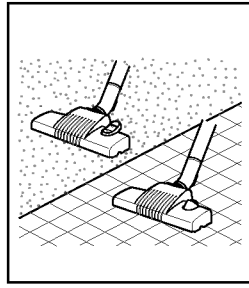
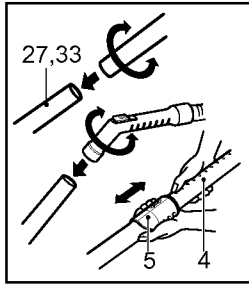
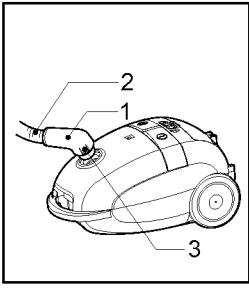

## معلومات لسلامتك

من فضلك اقرأ كل المعلومات التالية، والتي تحتوي على تعليمات هامة لسلامتك، واستخدام الجهاز وصيانته. هذا الجهاز متوافق مع عوامل EC Directives: التالية العوامل: 73/23/EEC، 93/68/EEC - الجهد المنخفض- العامل 89/336EEC عامل EMC.

- لا تسمح أبدًا للأطفال باستخدام الجهاز بدون إشراف.
- لا تستعمل الجهاز إن كان سلك الكهرباء تالقًا أو لا يعمل بشكل صحيح.
- إن كان سلك التيار تالقًا، يجب استبداله لدى وكيل خدمة LG Electronics المعتمد لتفادي الخطر.
- أوقف تشغيل المكثفة الكهربائية دائمًا قبل: تغيير كيس الغبار.
- تنظيف الفلاتر أو تغييرها.
- في حالة عدم وجود كيس غبار، لن تتمكن من إغلاق الغطاء.
- فضلًا لا تستعمل القوة!
- لا تكنس أي مواد متفجرة أو قابلة للاشتعال (سوائل أو غازات).
- لا تكنس الرماد الحار، أو الجمرات أو الأشياء الحادة.
- لا تكنس الماء أو غيره من السوائل.
- لا تكنس الغبار الدقيق.
- لا تعرض المكثفة الكهربائية للحرارة.

## كيفية الاستعمال

### توصيل الخرطوم المرن

ادفع نهاية الرأس (1) على الخرطوم المرن (2) داخل نقطة التوصيل على المكثفة الكهربائية.

لنزع الخرطوم المرن من المكثفة الكهربائية، اضغط على الزر (3) الموجود على الرأس ثم اسحب للأعلى.

### تجميع الأنابيب

• الأنابيب المعدني أو البلاستيكي (27)

- ثبت الأنبوبين معًا عن طريق اللوي برفق.

• الأنبوب المتداخل (4)

- اضغط المزلاج الزنبركي (5) نحو الأمام.

- اسحب الأنبوب إلى الطول المطلوب.

- أترك المزلاج الزنبركي للتثبيت.

## استعمال رأس التنظيف وفوهات القطع الكمالية (حسب الموديل)

ثبت رأس التنظيف الكبير على نهاية الأنبوب.

• رأس التنظيف ذو الموضعين (6)

مجهز بدواسة (7) تسمح لك بتغيير موضعه وفقًا لنوع الأرض التي تقوم بتنظيفها.

وضع الأرضيات الصلبة (أرضيات البلاط والباركيه)، اضغط الدواسة لخفض الفرشاة.

وضع السجاد أو البساط

اضغط الدواسة لرفع الفرشاة إلى الأعلى.

• فوهة الأرضيات الصلبة (30)

تنظيف الأرضيات الصلبة بكفاءة (الخشب، المشمع، وغيرها)

• فوهة الفرشاة السريعة (31)

- تعديل الهواء (32)

حرك رافعة التحكم بالهواء نحو اليمين للاستعمال مع السجاد الطويل ونحو اليسار للاستعمال مع السجاد القصير.

- تنظيف فوهة الفرشاة السريعة (29)

اضغط الزر الموجود بالجهة الخلفية من الفوهة لفصل غطاء الهواء.

استعمل فرشاة الغبار وأداة الأركان لكنس الفرشاة والمروحة.

• أداة الأركان (8)

للكنس في تلك الأماكن التي يصعب الوصول إليها مثل شبك العناكب أو تحت المقاعد.

• فرشاة الغبار (9)

لكنس إطارات الصور، وحدود الأثاث، والكتب وغيرها من الأشياء غير المنتظمة.

### كيفية التوصيل والاستعمال

اسحب سلك الكهرباء إلى الطول المطلوب ثم قم بتوصيله بالمقبس.

اضغط زر (12) لبدء تشغيل المكثفة الكهربائية.

للإيقاف، اضغط زر (12) مرة أخرى.

تعديل قوة الشفط

(حسب الموديل)

• مقبض الخرطوم المرن (13) به منظم يدوي لتيار الهواء (14) يسمح لك بتعديل مستوى الشفط لفترة موجزة.

• التحكم بالشفط إلكترونيًا (15)

تزيد قوة الشفط تدريجيًا إلى أن تصل إلى أقصى حد MAX.

## • التحكم بالشفط إلكترونياً (26)

**OFF:** إيقاف التشغيل **MIN** قوة قليلة

**MAX:** أقصى قوة

### نظام التخزين (16)

عند ترك الجهاز بعد الكنس، كأن ترغب في تحريك قطعة أثاث صغيرة أو بساط، استعمل نظام التخزين لدعم الخرطوم المرن ورأس التنظيف.

• حرك الخطاف الموجود على رأس التنظيف الكبير داخل الفتحة الموجودة في الجهة الخلفية من الجهاز.

### التخزين (17)

حينما توقف التشغيل الجهاز وتفصله عن التيار، اضغط زر (11) للف السلك آلياً.

يمكنك تحريك الجهاز أو تخزينه في وضع عمودي وذلك بتحريك الخطاف على رأس التنظيف الكبير داخل المشبك الموجود تحت الجهاز.

### تغيير كيس الغبار

يحتاج كيس الغبار إلى التنظيف حينما يتم ضبط المكنسة لتعمل بأقصى قوة ورأس التنظيف بعيدة عن الأرض لكن مؤشر امتلاء الكيس (18) ملون بالكامل باللون الأحمر.

حتى إن لم يبد خزان الغبار ممتلاً في هذه المرحلة، يجب أيضاً تنظيفه لأن ذرات الغبار الدقيقة قد تسد مسام كيس الغبار.

• أوقف تشغيل الجهاز وافصله عن التيار.

• افتح الغطاء بالضغط على الخطاف (19) ورفعها للأعلى إلى أن يثبت في مكانه.

جهازك مزود إما بكيس غبار ورقي (20) أو ورق قماش (28)

(حسب الموديل)

• امسك كيس الغبار من المقبض واسحبه. انزع الكيس وتخلص منه.

• لإعادة تركيب كيس جديد، ادفع القطعة الكرتونية للكيس الجديد داخل مكان تثبيت الكيس (21) إلى أن يصل إلى أقصى مكان ممكن.

### إن كان الجهاز مزوداً بكيس غبار

**قماشي**، اتبع نفس التعليمات الموضحة أعلاه. قم بتفريغ واستبداله (25). لا تغسله.

ملاحظة: لكون الجهاز مزوداً بخاصية التأكد من وجود الكيس، لن تستطيع إغلاق الغطاء إن لم يكن الكيس مثبتاً بشكل صحيح.

## تنظيف فلتر المحرك

فلتر المحرك موجود داخل الجهاز بين كيس الغبار والمحرك.

في كل مرة تقوم فيها بتغيير فلتر إخراج الهواء، ننصح بنزع فلتر الموتور (22) وتنظيفه بطريقة للتخلص من الأوساخ ثم إعادته داخل المكنسة الكهربائية.

### تنظيف فلاتر إخراج الهواء

حسب الموديل الذي اخترته، فإن الجهاز مزود بأنواع فلاتر مختلفة: فلتر رغوي أو فلتر إلكتروستاتيكي (24) أو فلتر فحامي ضد الروائح أو فلتر HEPA الذي يمكن غسله.

• لتغيير هذه الفلاتر، انزع غطاء حاوية الفلتر (23) الموجود في الجزء الخلفي من الجهاز.

• **الفلتر الرغوي** يجب تنظيفه بانتظام بطريقة للتخلص من الأوساخ.

• **الفلتر الإلكترونيستاتيكي أو الفلتر الفحامي ضد الروائح** يجب تغييره بانتظام.

• اغسل فلتر HEPA بالماء مرة كل سنة على الأقل.

### ماذا تفعل إن كانت المكنسة الكهربائية لا تعمل؟

تأكد من توصيل المكنسة الكهربائية بالتيار بشكل صحيح وأن مقبس الكهرباء يعمل بشكل صحيح.

### ماذا تفعل حينما يقل أداء الشفط؟

- أوقف تشغيل الجهاز وافصله عن التيار.
- تأكد أن الأنابيب، والخرطوم المرن، وأداة التنظيف غير مسدودة.
- تأكد أن صندوق الغبار غير ممتلئ. استبدله إذا لزم الأمر.
- تأكد أن فلتر إخراج الهواء غير مسدود. استبدله إذا لزم الأمر.



**LG Electronics Inc.**

<http://www.lge.com/>