

LAC-UA150/151_RUS_40J



Автомобильный CD/MP3-ресивер

РУКОВОДСТВО ПОЛЬЗОВАТЕЛЯ МОДЕЛЬ : LAC-UA150 / LAC-UA151



Перед подключением, эксплуатацией и настройкой данного изделия тщательно и полностью изучите данное руководство

Интернет адрес; <http://ua.lge.com>

Информационная служба LG; (380-44) 490-7777, 8-800-303-0000



Содержание

ВВЕДЕНИЕ

Содержание	2
Меры предосторожности	3
Перед использованием	4-6
Передняя панель	7
Пульт дистанционного управления (ОПЦИЯ)	8

Подготовка

Установка	9
Подключение	10-11

Использование

Общие операции	12-13
Включение устройства	12
Выключение устройства	12
Проверка времени	12
Регулировка уровня громкости	12
Установка времени	12
Проверка времени	12
Настройка звука	13
Работа с радио	14
Прослушивание радиостанций	14
Автоматический поиск с сохранением в памяти	14
Сохранение и повторный вызов частот радиопередач	14

Работа с дисками формата Audio CD, MP3 и устройством смены CD-дисков	15-16
Воспроизведение Audio CD и MP3 дисков	15
Воспроизведение с помощью устройства смены CD-дисков (ОПЦИЯ)	15

REFERENCE

Устранение возможных неисправностей	17
Технические характеристики	



Утилизация старого оборудования

1. Символ на устройстве, изображающий перечеркнутое мусорное ведро на колесах, означает, что на изделие распространяется Директива 2002/96/ЕС.
2. Электрические и электронные устройства должны утилизироваться не вместе с бытовым мусором, а через специальные места, указанные правительственными или местными органами власти.
3. Правильная утилизация старого оборудования поможет предотвратить потенциально вредное воздействие на окружающую среду и здоровье человека.
4. Для получения более подробных сведений о старом оборудовании обратитесь в администрацию города, службу, занимающуюся утилизацией или в магазин, где был приобретен продукт.

Меры предосторожности



ВНИМАНИЕ
ОПАСНОСТЬ ПОРАЖЕНИЯ
ЭЛЕКТРИЧЕСКИМ ТОКОМ НЕ ОТКРЫВАТЬ



ВВЕДЕНИЕ



Предупреждение: Чтобы уменьшить опасность поражения электрическим током, не снимайте крышку и заднюю панель данного изделия. Внутри изделия нет деталей, с которыми может работать пользователь. По вопросам обслуживания обратитесь к квалифицированному обслуживающему персоналу.



Предупреждение: Чтобы уменьшить опасность поражения электрическим током, не подвергайте данное изделие воздействию капель или брызг воды, дождя и влаги.



Предупреждение: Из-за высокой температуры окружающей среды рекомендуется использовать прибор только в том случае, если он установлен в машине.

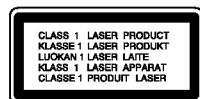

Предостережение: не допускайте попадания влаги на данное изделие.



Предостережение: если элемент питания отсоединяется или разряжается, память предварительных настроек стирается и подлежит перепрограммированию.

ВНИМАНИЕ:

Это устройство использует лазерную систему.

Чтобы гарантировать правильное использование данного изделия, тщательно изучите руководство пользователя и сохраните его для обращения в будущем. Если необходимо выполнить техническое обслуживание устройства, обратитесь в официальный сервисный центр (см. процедуру обслуживания).

Использование органов управления, настроек, а также выполнение процедур, отличных от описанных в данном руководстве, может привести к опасному облучению.

Чтобы избежать прямого воздействия лазерного луча, не пытайтесь открывать корпус. При открытом корпусе возможно видимое лазерное излучение.



Перед использованием

Чтобы гарантировать правильное использование данного изделия, внимательно изучите это руководство пользователя и сохраните его для обращения в будущем.

Символы, используемые в данном руководстве



Символ вспышки молнии предупреждает о присутствии в корпусе изделия опасного напряжения, которое может стать причиной поражения электрическим током.



Указывает на опасности, которые могут привести к повреждению самого блока или вызвать иной материальный ущерб.

Примечание

Указывает на специальные замечания и особенности эксплуатации.

Совет

Указывает на советы и подсказки, которые облегчают выполнение определенной задачи.

Замечания по дискам

Обращение с дисками

Не прикасайтесь к рабочей стороне диска. Чтобы на поверхности не появились отпечатки пальцев, берите диск за края. Никогда не приклеивайте на диск бумагу или ленту.

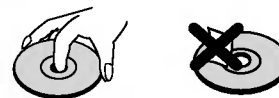

Хранение дисков

После использования храните диски в футлярах. Не подвергайте диск воздействию прямого солнечного света, а также воздействию источников тепла. Никогда не оставляйте диск в машине, стоящей под прямыми солнечными лучами.

Очистка дисков

Отпечатки пальцев и пыль на диске могут вызвать снижение качества изображения и искажение звука. Перед воспроизведением очистите диск с помощью чистой ткани. Вытирайте диск от центрального отверстия.

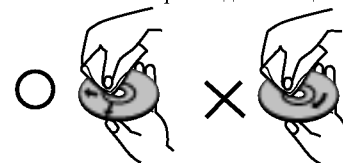

Не используйте сильные растворители, такие как алкоголь, бензин, разбавитель, имеющиеся в продаже моющие средства, а также антистатические аэрозоли, предназначенные для старых виниловых записей.

В данном устройстве не могут использоваться диски 8 см (можно использовать только диски 12 см).

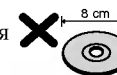

Перед использованием

Эксплуатация и уход за пультом дистанционного управления (ОПЦИЯ)

Установка элемента питания

Выдвиньте крышку с задней стороны пульта дистанционного управления с помощью карандаша или шариковой ручки, после чего вставьте элемент питания с надлежащим расположением полюсов плюс (+) и минус (-).

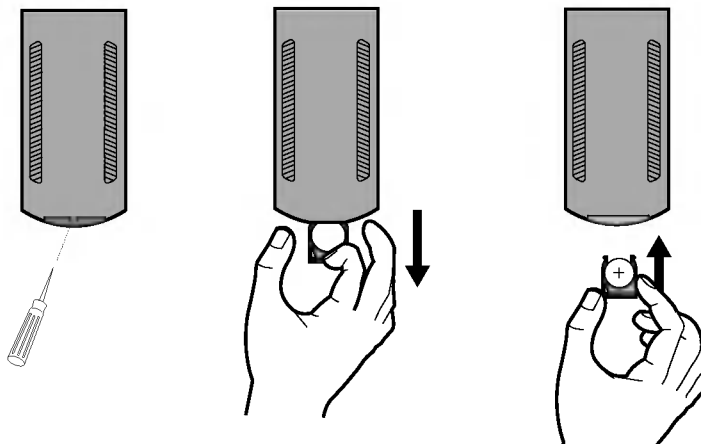

ПРИМЕЧАНИЯ

- Используйте только литиевый элемент питания CR2025 (3V).
- Если пульт дистанционного управления долгое время не используется, вынимайте элемент питания.
- Не подзаряжайте, не разбирайте, не нагревайте и не сжигайте элемент питания.
- Не обращайтесь с элементом питания с помощью металлических инструментов.
- Не храните элемент питания вместе с металлическими материалами.
- Если элемент питания потек, насухо вытрите пульт дистанционного управления и установите новый элемент питания.

Эксплуатация пульта дистанционного управления (ОПЦИЯ)

Направьте пульт дистанционного управления на переднюю панель для начала работы.

ПРИМЕЧАНИЯ

- Пульт дистанционного управления может не функционировать надлежащим образом под воздействием прямого солнечного света.
- Не храните пульт дистанционного управления при высоких температурах или под воздействием солнечного света.
- Не допускайте того, чтобы пульт дистанционного управления падал на пол, так как пульт может быть зажат под педалью тормоза или акселератора.

Обращение с устройством

- Данный аппарат предназначен только для работы от постоянного напряжения 12 В электрической системы с заземлением отрицательного полюса.
- При замене предохранителя обязательно используйте предохранитель с идентичным номиналом тока. Использование предохранителя на больший ток может вызвать серьезное повреждение устройства.
- Периодически протирайте контакты на задней части передней панели с помощью хлопковой ткани, смоченной спиртом.

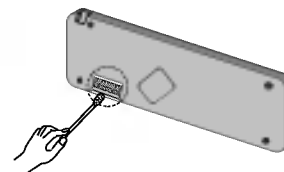



Перед использованием

Защита от кражи

Передняя панель может быть отсоединена от основного устройства и сохранена в защитном футляре для предотвращения кражи.

1. Нажмите кнопку **RELEASE (ОТСОЕДИНИТЬ)**  для отсоединения передней панели.

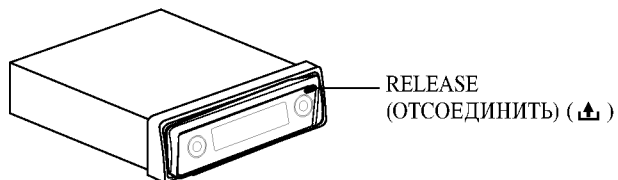

2. Возьмитесь за левую сторону передней панели и осторожно снимите ее.
Будьте осторожны, чтобы не приложить чрезмерное усилие к передней панели или не уронить ее.

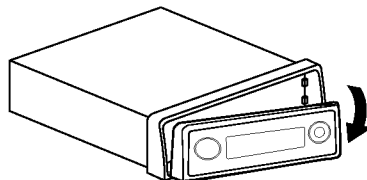

3. Положите переднюю панель в защитный футляр с целью безопасного хранения.

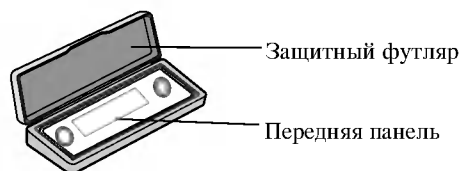

Присоединение передней панели

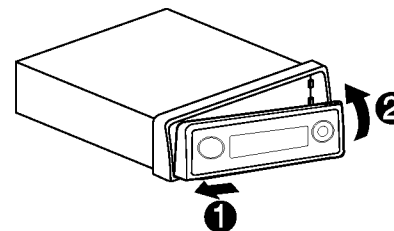

Ровно присоедините панель к левому краю, а затем прижмите к правому краю, пока не послышится щелчок.

Перед использованием

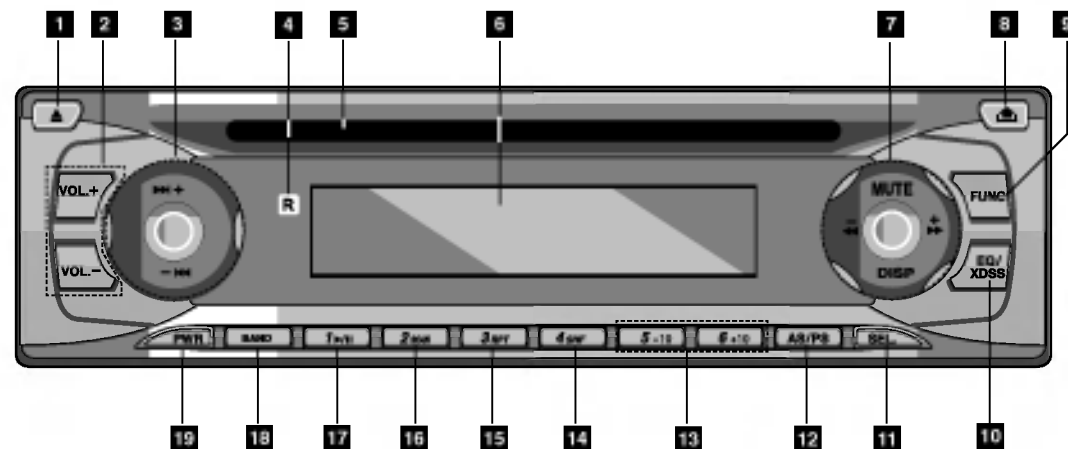

ВВЕДЕНИЕ

- 1** Кнопка (▲) извлечения диска
- 2** • Кнопка VOLUME (громкость) (VOL. +/-)
• Кнопка УПРАВЛЕНИЕ ВВЕРХ/ВНИЗ
- 3** • Кнопка ПЕРЕХОД (◀◀/▶▶)
• Кнопка ПОИСК (-/+)
- 4** Датчик дистанционного управления (ОПЦИЯ)
- 5** Дископриемник
- 6** ОКНО ДИСПЛЕЯ
- 7** • Кнопка выключения звука
• Кнопка ПОИСК (◀◀/▶▶)
• Кнопка НАСТРОЙКА ЧАСТОТЫ (-/+)
• Кнопка дисплея (DISP)
- 8** Кнопка отсоединения панели (▲)
- 9** Кнопка ФУНКЦИЯ (FUNC)
- 10** Кнопка ЭКВАЛАЙЗЕР/XDSS (EQ/XDSS)
- 11** Кнопка ВЫБОР (SEL.)
- 12** Кнопка Автоматическое сохранение / заданное сканирование (AS/PS)
- 13** Кнопка перехода на другой трек для MP3 -/+10 (D-/+)
- 14** Кнопка СЛУЧАЙНОЕ ВОСПРОИЗВЕДЕНИЕ (SHF)
- 15** Кнопка ПОВТОР (RPT)
- 16** Кнопка ОЗНАКОМИТЕЛЬНОЕ ВОСПРОИЗВЕДЕНИЕ (SCAN)
- 17** Кнопка ВОСПРОИЗВЕДЕНИЕ / ПАУЗА КОМПАКТ-ДИСКА (▶/||)
- 18** Кнопка ДИАПАЗОН
- 19** Кнопка PWR
- 13, 14, 15, 16, 17** Кнопки предварительно установленных станций (1~6)

Пульт дистанционного управления (ОПЦИЯ)

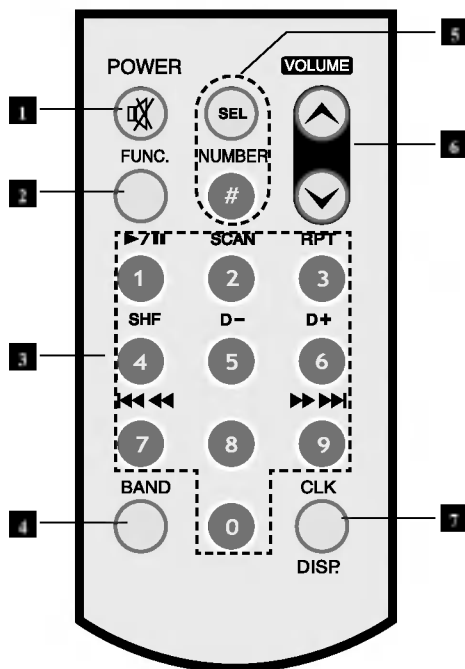

1 • POWER [ЭЛЕКТРОПИТАНИЕ]/MUTE [БЕЗ ЗВУКА] (🔊/🔇)

- Включение и отключение устройства.
- Нажмите для отключения звука в акустической системе.

2 • Кнопка ФУНКЦИЯ (FUNC.) Выбор функции.

3 • Кнопки с цифрами 0-9

- Кнопки предварительно установленных станций (1~6)
- CD PLAY (ВОСПРОИЗВЕДЕНИЕ) / PAUSE (ПАУЗА) (▶/⏸)
- Начало воспроизведения.
- Временная приостановка воспроизведения.
- SCAN (ПОИСК)
- Воспроизведение первых 10 секунд всего трека. (Аудиодиск).
- REPEAT [ПОВТОР]
- Повторное воспроизведение треков.
- SHF
- Воспроизведение треков в случайном порядке.

• SKIP (ПЕРЕХОД)/SEARCH (Поиск) (⏮/⏭)

- Воспроизведение с поиском посредством перемотки назад или вперед.
- Переход к следующему треку. Возвращение к началу текущего трека или к предыдущему треку.

• Кнопка выбора диска (D-/+) (Дополнительно)

4 • BAND [ЧАСТОТНЫЙ ДИАПАЗОН]

- Выбор из трех частотных FM-диапазонов, MW, AM.

5 • Кнопка SEL

- Ввод аудионастроек.
- Кнопка NUMBER (#)

6 • Кнопка VOLUME (громкость) (🔇/🔊)

- Регулировка уровня громкости.

7 • Кнопка DISP. (ДИСПЛЕЙ)

- Изменение настроек дисплея.
- Кнопка CLK (ЧАСЫ)
- Отображение часов.

ВВЕДЕНИЕ



Установка

Базовая установка

Перед началом установки обязательно переведите ключ зажигания в положение «выключено» и отключите клемму аккумулятора автомобиля, чтобы предотвратить короткое замыкание.

1. Снимите установленный приемник.
2. Выполните необходимые соединения.
3. Установите монтажный кожух.
4. Вставьте устройство в монтажный кожух.

Демонтаж установленного приемника

Если в приборной панели уже есть монтажный кожух для приемника, его следует удалить.

При извлечении устройства из монтажного кожуха

Если вам необходимо извлечь устройство из монтажного кожуха, выполните следующие действия.

1. Снимите с блока задний поддерживающий элемент.
2. Снимите с блока переднюю панель.
3. Вставьте рычаг в  отверстие на одной стороне устройства. Прделайте то же самое на другой стороне и выньте устройство из установочного гнезда.

Установка приемника в шасси ISO-DIN

1. Вдвиньте приемник по направляющим рамы ISO-DIN.
2. Установите винты, снятые со старого приемника.
3. Поместите приемник и раму в отверстие панели.
4. Установите приборную панель или промежуточную (крепежную) пластину.
5. Установите на приемник кольцо настройки.
6. Установите лицевую панель.

Для этого вставьте правый край, а затем нажмите на левый край, чтобы панель встала на место.

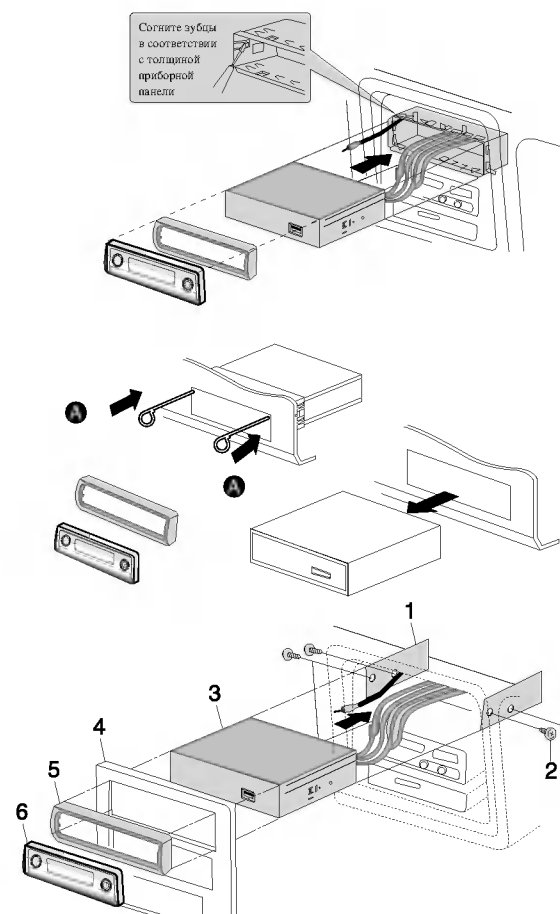

Подготовка



Подключение

Подсоединение к автомобилю

Перед подключением удостоверьтесь, что переключатель зажигания находится в положении «выключено» и отключите клемму ⊖ аккумулятора, чтобы предотвратить короткое замыкание.

ПОДГОТОВКА

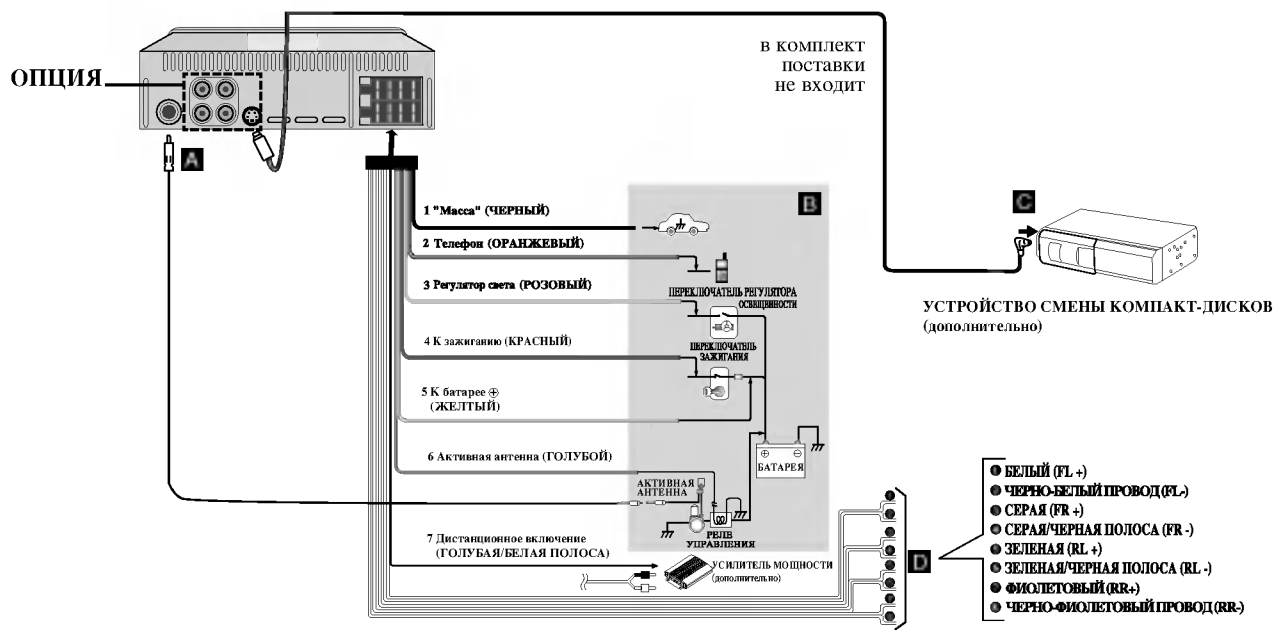



Подключение

Подсоединение к автомобилю

A От антенны

B К электропроводке автомобиля в соответствии с цветами проводов

- 1 **ЧЕРНЫЙ** : Данный кабель предназначен для заземления.
- 2 **ОРАНЖЕВЫЙ** : кабель для подключения к телефонной линии.
- 3 **РОЗОВЫЙ** : Данный провод предназначен для подключения линии регулятора света.
- 4 **КРАСНЫЙ** : Данный провод предназначен для подключения к клемме, с которой подается питание, когда переключатель зажигания установлен в положение «АСС» (аккумулятор)
- 5 **ЖЕЛТЫЙ** : Данный провод предназначен для подключения дублирующей (резервной) клеммы, на которой питание всегда присутствует.
- 6 **ГОЛУБОЙ** : этот провод предназначен для соединения с активной антенной.
- 7 **ГОЛУБАЯ/БЕЛАЯ ПОЛОСА** : этот провод предназначен для соединения с усилителем для дистанционного его включения.

C Подключение устройства смены компакт-дисков

- Ваш автомобильный приемник может работать в качестве блока управления устройством смены компакт-дисков, которое вы можете приобрести позже, если вы его еще не купили.
- Подходящий шнур, показанный на схеме, поставляется вместе с устройством смены компакт-дисков.

D Соединения акустической системы

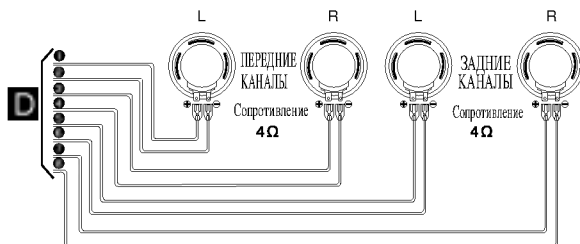

Подсоединение к вспомогательному оборудованию (ОПЦИЯ)

- Подсоедините разъем AUDIO INPUT [АУДИОВХОД] данного устройства к разъему AUDIO OUTPUT [АУДИОВЫХОД] вспомогательного оборудования.

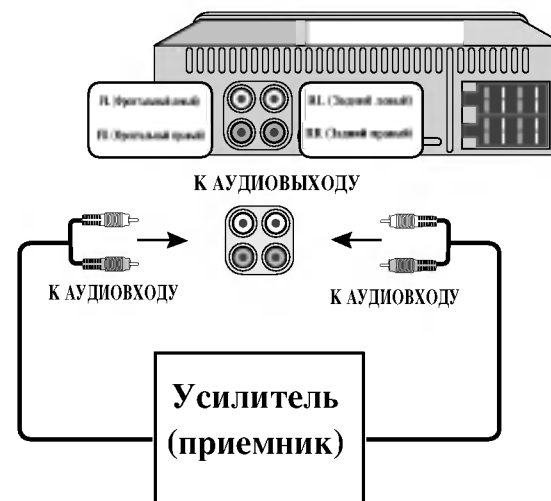

Подготовка



Общие операции

Включение устройства

Нажмите кнопку **PWR** или другую кнопку на передней панели.

Выключение устройства

- Нажмите кнопку **PWR**, чтобы отключить устройство.

Проверка времени

Вы можете выбрать источник, который хотите слушать. Для выбора источника нажмите либо кнопку **FUNC**. Повторно нажмите кнопку **FUNC** для переключения между следующими источниками:

Тюнер → CD → Устройство смены компакт-дисков (опция) → Тюнер ...

ПРИМЕЧАНИЯ

- При отключении в память устройства автоматически заносится текущий уровень громкости. Всякий раз при включении устройство будет работать на уровне громкости, занесенным в память.

Регулировка уровня громкости

Используйте ручку/кнопку **VOLUME** для регулировки уровня звука.

Вращайте **VOLUME (громкость) (VOL. +/-)** на передней панели для повышения или понижения уровня громкости.

Установка времени

1. Нажмите кнопку **DISP**, а затем нажмите и удерживайте не менее 1 секунды кнопку **DISP**
(В течение 5 секунд будет отображаться индикатор часов. Начните настройку часов в течение 5 секунд.)
2. Нажмите **▶▶** на передней панели, чтобы настроить часы.
3. Нажмите **◀◀** на передней панели, чтобы настроить минуты.
4. Нажмите **DISP**.

Проверка времени

При удержании нажатой кнопки **DISP**.



Общие операции

Настройка звука

Использование эквалайзера (EQ)

Эквалайзер позволяет Вам при желании установить коррекцию для соответствия акустическим характеристикам салона автомобиля. В памяти устройства хранятся 3 режима эквалайзера, любой из которых вы можете выбрать в любой момент.

Здесь указан список уровней эквалайзера:

- EQ POP : Воспроизведение акустики поп-музыки.
 - EQ CLASSIC : Воспроизведение акустики оркестровой музыки.
 - EQ ROCK : Воспроизведение акустики рок-музыки.
1. Чтобы выбрать настройки эквалайзера, нажмите кнопку **EQ/XDSS** на передней панели.
 2. Повторно нажимайте кнопку **EQ/XDSS** чтобы выбрать нужный уровень эквалайзера.
POP → CLASSIC → ROCK → FLAT (НЕ отображается) → POP...

Отключение звука

1. Нажмите **MUTE** для отключения звука.
2. Для отмены снова нажмите **MUTE**.

Кнопка ВЫБОР (SEL)

1. Нажмите несколько раз кнопку **ВЫБОР (SEL)**, чтобы выбрать настройку, которую вы хотите изменить: громкость, уровень низких частот, уровень высоких частот, баланс между левыми и правыми каналами. Индикаторы настроек отображаются на дисплее в следующем порядке.

→ VOL → BAS → TRB → BAL → FAD]

2. Нажмите кнопку **CONTROL UP (увеличение)** или **DOWN (уменьшение)** чтобы настроить качество звучания.

	Поворот вправо	Поворот влево
VOL	Увеличить громкость.	Уменьшить громкость.
BAS	Увеличить уровень низких частот.	Уменьшить уровень низких частот.
TRB	Увеличить уровень высоких частот.	Уменьшить уровень низких частот.
BAL	Уменьшить громкость левых динамиков.	Уменьшить громкость правых динамиков.
FAD	Уменьшить громкость передних динамиков.	Уменьшить громкость задних динамиков.

Примечание

В режиме эквалайзера (EQ) невозможно регулировать уровень низких и высоких частот.

XDSS (система улучшения динамики звука)

Нажмите и удерживайте кнопку **EQ/XDSS**, чтобы усилить высокие и нижние частоты, а также эффект объемного звучания.



Работа с радио

Прслушивание радиостанций

1. Нажмите кнопку **PWR** на передней панели для включения устройства.
- При выборе источника устройство включается.
2. Нажмите кнопку **FUNC** для установки режима радиоприемника.
3. Чтобы выбрать диапазон, нажмите кнопку **BAND**
- Нажимайте кнопку **BAND** до появления на дисплее нужного частотного диапазона, FM1, FM2, FM3, MW(AM).
4. Чтобы произвести поиск частоты, кратковременно нажимайте на кнопку SEEK (-/+).
- Радиоприемник будет выполнять поиск частот до тех пор, пока не будет обнаружен сигнал радиопередачи, интенсивность которого достаточна для уверенного приема.
- Вы можете отменить поиск частоты, кратковременно нажимая любую кнопку, отличную от кнопки SEEK (-/+).
5. Чтобы выполнить ручную настройку, кратковременно нажимайте кнопку TUNE (-/+).
- Частоты повышаются или понижаются шаг за шагом.

ПРИМЕЧАНИЯ

- Если радиопередача на установленной частоте передается в стереорежиме, загорается индикатор “((S))” .

Автоматический поиск с сохранением в памяти

Эта функция позволяет Вам автоматически сопоставлять шесть наиболее интенсивных по сигналу радиопередач кнопкам.

1. Нажмите кнопку **FUNC** для установки режима радиоприемника.
2. Нажмите и удерживайте более 1 секунды кнопку **AS/PS** на передней панели.
- Поиск начинается от отображаемой в настоящий момент частоты в сторону увеличения частоты и останавливается либо после завершения предварительной настройки 6 каналов, либо после завершения первого поиска принимаемых частот.

ПРИМЕЧАНИЯ

- Предварительная настройка не выполняется, если не обнаружено ни одной настраиваемой станции.
- При выполнении автоматической предварительной настройки предыдущие предварительно настроенные станции автоматически удаляются.
- Чтобы остановить предварительную настройку, нажмите кнопку **BAND** или **AS/PS**.

Сохранение и повторный вызов частот радиопередач

Вы можете сохранить до 6 частот радиовещания, чтобы повторно вызывать их нажатием кнопки.

1. Выберите нужную частоту.
2. Нажмите одну из клавиш программирования станций (1 - 6) и удерживайте ее в течение более 1 секунд. На дисплее будет отображен номер нажатой клавиши
3. Повторяйте шаги 1 и 2, чтобы занести в память другие станции.

Примечание

- Поскольку FM1, FM2 и FM3 охватывают один и тот же диапазон частот, то можно запрограммировать до 18 FM-станций.
- При сохранении станции на кнопке предварительно настроенной станции в том же частотном диапазоне, но на другой частоте, предыдущая предварительно станция автоматически удаляется.

Поиск предварительно настроенных станций

Нажмите кнопку **AS/PS** на передней панели.

Чтобы остановить поиск, нажмите кнопку **AS/PS**.

Настройка предварительно настраиваемых станций

Чтобы выбрать желаемый диапазон, нажмите кнопку **BAND**, затем нажмите кнопки нужной частоты (1-6).

На дисплей выводится номер кнопки предварительно настраиваемой станции, после чего выполняется прием предварительно настраиваемой станции.



Работа с дисками формата Audio CD, MP3 и устройством смены CD-дисков

Воспроизведение Audio CD и MP3 дисков



Устройство может воспроизводить записи формата MP3 на дисках CD-ROM, CD-R или CD-RW.

Перед воспроизведением записей MP3 прочтите примечания по записям MP3 на странице 18.

Воспроизведение с помощью устройства смены CD-дисков (ОПЦИЯ)



Playback Setup [Настройка воспроизведения]



- Соедините разъем устройства смены компакт-дисков для данного устройства с разъемом данного устройства смены компакт-дисков (страница 10).
- Аудиосистема: включите аудиосистему и выберите источник сигнала, подключенный к устройству.

1. Нажмите кнопку **PWR** для включения устройства.
2. Установите функцию CD changer [Устройство смены компакт-дисков] посредством повторного нажатия кнопки **FUNC**.
3. Вставьте диск, который Вы хотите проиграть, в приемник.
Воспроизведение начинается автоматически.

Переход к другому диску



Во время воспроизведения нажмите и сразу отпустите кнопку **D (-/+)** для перехода к следующему диску или возврату на шаг назад к предыдущему диску.

Пауза



1. Во время воспроизведения нажмите кнопку **PLAY/PAUSE (▶/⏸)**.
2. Чтобы вернуться в режим воспроизведения, нажмите кнопку **PLAY/PAUSE (▶/⏸)** еще раз.

Переход к другой дорожке



- Нажмите кнопку **⏮/⏭** во время воспроизведения, чтобы перейти к следующему треку или началу текущего трека.
- Нажмите дважды кнопку **⏮**, чтобы перейти к предыдущему треку.
(Эта функция не действует, если время воспроизведения менее 3 секунд).

Поиск







Во время воспроизведения нажмите и удерживайте кнопку **⏮/⏭**, а затем отпустите в нужном месте.







Работа с дисками формата Audio CD, MP3 и устройством смены CD-дисков

Повтор

- Нажмите кнопку **RPT** во время воспроизведения.
  
На дисплее появится сообщение “RPT”.
(Диск будет воспроизведен несколько раз)
 - Во время воспроизведения нажмите и удерживайте кнопку **RPT**. 
На дисплее появится сообщение “DRT”.
(Диск, который находится в устройстве смены компакт-дисков, будет воспроизводиться несколько раз)
- Снова нажмите кнопку **RPT**.
Надпись “RPT” исчезнет с дисплея.
(Режим повтора отменен.)

Выбор

- Нажмите кнопку **SHF** во время воспроизведения.
  
На дисплее появится сообщение “SHF”.
(Музыка с диска будет воспроизводиться в произвольном порядке)
 - Во время воспроизведения нажмите и удерживайте кнопку **SHF**. 
На дисплее появится сообщение “DSF”.
(Музыка с диска, который находится в устройстве смены компакт-дисков, будет воспроизводиться выборочно)
- Снова нажмите кнопку **SHF**.
Сообщение “SHF” исчезнет с дисплея.
(Режим выборочного воспроизведения отменен.)

Примечание

- Если во время воспроизведения в произвольном порядке нажать кнопку , произойдет переход к предыдущему треку.

Воспроизведение аудио- и MP3-дисков трек для





Во время воспроизведения нажмите кнопку -10 (D-) для перехода назад на 10 треков, или +10 (D+) для перехода вперед на 10 треков.

Для справки

• Автоматическая загрузка

Если диск извлечен с помощью кнопки  во время воспроизведения, он будет загружен автоматически по истечении 10 секунд, если вы не уберете его из устройства.

Вступление

- Нажмите кнопку **SCAN**.   
На дисплее появится сообщение “SCAN”.
(Будут воспроизведены первые 10 секунд каждой композиции на диске)
 - Нажмите и удерживайте кнопку **SCAN**. 
На дисплее появится сообщение “DSN”.
(Будут воспроизведены первые 10 секунд каждой композиции на диске, который находится в устройстве смены компакт-дисков)
- Снова нажмите кнопку **SCAN**.
Сообщение “SCAN” исчезнет с дисплея.
(Режим воспроизведения первых 10 секунд композиции отменен.)

ID 3 TAG [ID 3-тег]

Во время воспроизведения диска, содержащего информацию, Вы можете просмотреть определенную информацию (ID3 TAG [ID3-тег], Title [Название], Artist [Исполнитель] или Album [Альбом]) в окне дисплея. Если информации нет, в окне дисплея появляется “NO TEXT”.

Дважды нажмите кнопку **DISP** во время воспроизведения MP3-файла.



Устранение возможных неисправностей

Признак	Причина	Коррекция
Электропитание не включается. Устройство не работает.	<ul style="list-style-type: none">● Выводы и разъем неправильно соединены.● Предохранитель перегорел.● Шумовые и другие факторы приводят к некорректной работе встроенного микропроцессора.	<ul style="list-style-type: none">● Убедитесь в том, что все соединения установлены надлежащим образом.● Проверьте, не сгорел ли предохранитель; если да, то замените его. Убедитесь в том, что установлен надлежащий предохранитель нужного типа.● Выключите и включите устройство.
Воспроизведение невозможно.	<ul style="list-style-type: none">● Поверхность диска загрязнена.● Тип загруженного диска не подходит для воспроизведения с помощью устройства.	<ul style="list-style-type: none">● Очистите диск.● Убедитесь в надлежащем типе диска.
Не слышно звука. Уровень громкости не повышается.	<ul style="list-style-type: none">● Кабели подсоединены неправильно.	<ul style="list-style-type: none">● Подсоедините кабели должным образом.
Нет изображения.	<ul style="list-style-type: none">● Низкий уровень громкости.	<ul style="list-style-type: none">● Настройте уровень громкости.
Пропуск аудиофайлов.	<ul style="list-style-type: none">● Данное устройство ненадежно закреплено.	<ul style="list-style-type: none">● Надежно закрепите устройство.

REFERENCE

Технические характеристики

Ограничения на диски с файлами MP3

1. Частота - 8-48 кГц (MP3).
2. Скорость передачи данных - от 8 до 320 кбит/с (включая режим переменной скорости передачи данных)(MP3).
3. Формат записи CD-R/CD-RW должен быть ISO 9660.
4. MP3-файлы, записанные при помощи программного обеспечения, которое не создает файловую систему, например, «Direct-CD» и т. п., не будут воспроизводиться данным плеером. Мы рекомендуем использовать для записи программу «Easy-CD Creator», которая создает файловую систему ISO 9660.

Следует иметь в виду, что перед загрузкой файлов MP3 и музыки из сети Интернет необходимо получить разрешение правообладателя. Наша компания не имеет права давать такое разрешение. За разрешением следует обращаться к владельцу авторских прав на данное музыкальное произведение.

Примечание (Дата производства изделия).
Первая цифра (с левой стороны) серийного номера означает Год, последующие 2 цифры
- Месяц производства этого изделия.

P/NO : 3834RR0040J

ОБЩИЕ

Выходная мощность50 Вт x 4 канала (макс.)
Источник питанияDC 12V
Сопротивление динамиков4 ъ
Полярность заземленияотрицательная
Размеры (Ш x В x Г)182 x 51 x 173 мм (без передней панели)
Вес нетто (прибл.)1.8 кг

Радиоприемник FM

Частотная характеристика87.5-107.9MHz или
87.5-108 MHz или 65-74 MHz, 87.5-108 MHz
Отношение «сигнал-шум»55 Б
Искажения1.0%
Чувствительность12 Бр V

Радиоприемник MW(AM)

Частотная характеристика520-1720 кГц или 522-1620 кГц
Отношение «сигнал-шум»45 Б
Искажения1.0%
Чувствительность32 Бр V

CD/DVD/VCD

Диапазон воспроизводимых частот40 - 20000Гц
Отношение «сигнал-шум»70 Б
Искажения0.15%

- В целях улучшения изделия конструкция и технические характеристики могут изменяться без уведомления.