



DVD/CD-SPELER

GEBRUIKSAANWIJZING

MODEL: LH-T755TK
(Speler: LH-T755,
Luidsprekers: LHS-75TKS, LHS-75TKC,
LHS-75TKW)



Neem eerst deze gebruiksaanwijzing geheel en aandachtig door voordat u dit product aansluit, gebruikt of storingen verhelpt.

P/N: 3834RH0135Z



LET OP
GEVAAR VOOR ELEKTRISCHE
SCHOKKEN NIET OPENEN



LET OP: OM HET RISICO OP EEN ELEKTRISCHE SCHOK TE VERMINDEREN, DOET U ER VERSTANDIG AAN DE AFDEKPLAAT (EN DE ACHTERKANT) NIET TE VERWIJDEREN AAN DE BINNENZIJDE BEVINDEN ZICH GEEN ONDELEN DIE DOOR DE GEBRUIKER ZIJN TE REPAREREN LAAT EVENTUELE REPARATIES OVER AAN VAKMENSEN.



Dit bliksemsymbool met pijlpunt binnen de gelijkzijdige driehoek is bedoeld om de gebruiker te wijzen op zich in het apparaat bevindende niet-geïsoleerde onderdelen die onder een gevaarlijke spanning staan die hoog genoeg is om mensen een elektrische schok te bezorgen.



Het uitroepteken binnen een gelijkzijdige driehoek is bedoeld om de gebruiker te wijzen op belangrijke bedienings- en onderhoudsvoorschriften betreffende dit product.

WAARSCHUWING: STEL DIT PRODUCT NIET BLOOT AAN REGEN OF ANDER VOCHT OM BRAND EN ELEKTRISCHE SCHOKKEN TE VOORKOMEN.

WAARSCHUWING: Gebruik dit apparaat niet in een afgesloten ruimte zoals een boekenkast of een daarmee vergelijkbare nauwe ruimte.

CLASS 1 LASER PRODUCT
KLASSE 1 LASER PRODUKT
LUOKAN 1 LASER LAITE
KLASS 1 LASER APPARAT
CLASSE 1 PRODUIT LASER

LET OP:

Deze DVD/CD-speler werkt met een laserstraal. Lees deze gebruiksaanwijzing aandachtig door en bewaar hem voor later om dit product op de juiste wijze te kunnen bedienen.

Mocht dit product moeten worden gerepareerd, neem dan contact op met een erkende reparateur (zie reparatieprocedure).

Het bedienen, afstellen of uitvoeren van procedures, anders dan in deze gebruiksaanwijzing beschreven, kan resulteren in blootstelling aan gevaarlijke straling (laser).

Om rechtstreekse blootstelling aan laserstralen te voorkomen dient u het apparaat niet open te maken. Wanneer het apparaat geopend is, zijn laserstralen zichtbaar. KIJK NOOIT RECHTSTREEKS IN DE LASERBUNDEL

LET OP: Dit apparaat mag niet worden blootgesteld aan water (druip- of spatwater). Plaats geen met water gevulde voorwerpen zoals bloemenvazen op dit apparaat.



Dit product voldoet aan de wettelijke ontstoringseisen betreffende radio-ontvangst volgens EC-richtlijn 89/336/EEC, 93/68/EEC en 73/23/EEC.



OPMERKINGEN BETREFFENDE COPYRIGHTS:

Het is wettelijk verboden om materiaal waarop copyrights rusten zonder toestemming van de rechthoudende(n) te kopiëren, uit te zenden, te vertonen, via kabel uit te zenden, in het openbaar te vertonen of te verhuren.

Dit product is uitgerust met een door Macrovision ontwikkelde kopieerbeveiliging. Op sommige DVD's staan speciale signalen om kopiëren te voorkomen. Bij het opnemen en afspelen van dergelijke opnamen op een videorecorder zal het beeld ruis vertonen. Dit product is voorzien van kopieerbeveiligingstechniek waarvan de beveiligingsmethode onderhevig is aan bepaalde in de VS gedeponeerde patenten en ander intellectueel eigendom van Macrovision en andere rechthebbenden. Het gebruik van deze beveiligingstechniek moet door Macrovision Corporation zijn geautoriseerd en mag alleen voor thuisgebruik en ander beperkt gebruik worden aangewend, tenzij anders overeengekomen. Reverse engineering of ontmanteling is verboden.

SERIENUMMER: Het serienummer bevindt zich op de achterzijde van dit apparaat. Het nummer is uniek voor dit apparaat en staat niet op andere apparaten. U doet er verstandig aan het serienummer en andere informatie hieronder in te vullen en deze gebruiksaanwijzing te bewaren als een permanent bewijs van uw aankoop.

Modelnummer _____

Serienummer _____



Opruimen van afgedankte huishoudelijke apparaten

1. Wanneer het symbool van deze doorgekruiste afvalbak zich op een apparaat bevindt, dan valt dit product onder de Europese richtlijn 2002/96/EC.
2. Alle elektrische en elektronische producten dienen gescheiden te worden van het overige huisvuil en bij speciaal daarvoor door de regering of lokale autoriteiten opgezette inzamelpunten te worden ingeleverd.
3. De juiste verwerking van afgedankte apparaten draagt bij aan het voorkomen van negatieve effecten op het milieu en de volksgezondheid.
4. Voor uitgebreide informatie over het inleveren van afgedankte apparaten kunt u contact opnemen met de lokale overheid, het afvaldepot of de winkel waar u dit product hebt gekocht.

Inhoud

Inleiding 4-8

Symbolen die in deze gebruiksaanwijzing worden gebruikt	4
Het  -symbool op het TV-scherf	4
Opmerking over schijven	4
HANTEREN VAN SCHIJVEN	4
BEWAREN VAN SCHIJVEN	4
REINIGEN VAN SCHIJVEN	4
Af speelbare soorten schijven	5
Regiocodes	5
Bereik afstandbediening	5
Batterijen in de afstandbediening plaatsen	5
Woordenlijst m.b.t. schijven	6
Voorraanzicht	7
Achterraanzicht	7
Afstandbediening	8

Aansluiten en instellen 9-19

TV-aansluitingen	9
Aansluitingen voor andere apparaten	10
Antenneaansluitingen	10
Het luidsprekersysteem aansluiten	11
Opstellen van de luidsprekers	12
HDMI-aansluiting	13
Mini-woordenlijst m.b.t. geluidsfuncties	14
SOUND-functie	14
Weergave statusscherm	15
WEERGAVESTATUS / BEPERKINGEN	15
Basisinstellingen	16-19
ALGEMENE WERKING	16
TAALKEUZE	16
• Language-menu (taal)	16
• Disc Audio / Subtitle / Menu	16
BEELDWEERGAVE (display)	16
• TV Aspect (lengte-breedteverhouding beeldbuis)	16
• Display mode (weergavefunctie)	16
• Keuze uitgangssignaal TV-aansluiting	17
GELUIDSWEERGAVE	17
• 5.1 Speaker Setup (luidsprekerinstellingen)	17
• Dynamic Range Control (DRC)	17
• Vocal (spraakweergave)	17
LOCK (Ouderlijk toezicht)	18
• Kijkwijzer (rating)	18
• Wachtwoord (beveiligingscode)	18
• Landcode	18
OTHERS (overige functies)	19
• PBC	19
• Auto Play (automatisch afspelen)	19
• B.L.E. (Black Level Expansion)	19
• DivX(R) VOD	19

Bediening 20-34

Een DVD of Video CD afspelen	20-23
AFSPELEN VOORBEREIDEN	20
Functieoverzicht	20
NAAR EEN ANDERE TITEL/GROEP GAAN	20
NAAR EEN ANDER HOOFDSTUK/NUMMER	20
ZOEKEN	20
VAN AUDIOKANAAL VERANDEREN	20
Stilstaand beeld en beeldje voor beeldje weergeven	21
VERTRAAGDE WEERGAVE	21
HERHAAL A-B	21
HERHALEN	21

RUIMTELIJK GELUID (3D SURROUND)	21
TIJDSTIP ZOEKEN	21
ZOOMEN	22
MARKERING ZOEKEN	22
PAUZEREN	22
Speciale functies bij DVD's	22
DE INHOUD VAN DVD's BEKIJKEN: MENU's	22
TITELMENU	22
DISC MENU (schijfmenu)	22
GESPROKEN TAAL INSTELLEN	22
ONDERTITELING	22
DVD Audio	23
Naar een andere GROEP gaan	23
Een andere PAGINA weergeven	23
Een Audio CD of MP3/WMA-schijf afspelen	24
Functies voor Audio CD en MP3 / WMA	25
PAUZE	25
NAAR EEN ANDER NUMMER GAAN	25
HERHAAL NUMMER / ALLES / UIT	25
ZOEKEN	25
REPEAT A-B	25
3D SURROUND	25
Geprogrammeerd afspelen	26
GEPROGRAMMEERDE NUMMERS HERHALEN	26
EEN NUMMER WISSEN UIT DE PROGRAMMALIJST	26
ALLE NUMMERS UIT DE PROGRAMMALIJST VERWIJDEREN	26
Een JPEG-schijf bekijken	27
DIAVOORSTELLING	27
PAUZE	27
NAAR EEN ANDER BESTAND GAAN	27
INZOOMEN	27
DE AFBEELDING ROTEREN	27
NAAR MP3/WMA-MUZIEK LUISTEREN TIJDENS HET KIJKEN NAAR AFBEELDINGEN	27
Een DVD VR afspelen	28
Onderhoud en reparatie	28
OMGAAN MET HET APPARAAT	28
Een DivX-film afspelen	29
Extra functies	30
GEHEUGEN LAATST WEERGEGEVEN SCENE	30
DE VIDEOMODUS INSTELLEN	30
SYSTEEMKEUZE	30
DE TV BEDIENEN	30
Instellen van de 5.1-luidsprekers	31
De luidsprekers instellen	31
Radiozenders voorprogrammeren	32
Naar de radio luisteren	32
RDS-functies	33
RDS (AFSTEMMEN)	33
RDS-weergaveopties	33
De tijdschakelaar instellen	34
Dimmer	34
Mute (geluid wegdrücken)	34
Een hoofdtelefoon aansluiten	34
Een signaalbron kiezen	34
XTS (Excellent True Sound)	34
XTS pro	34

Register 35-38

Taalcodes	35
Regiocodes	35
Storingen verhelpen	36-37
Specificaties	38

Inleiding

Om dit product op de juiste wijze te kunnen gebruiken, raden wij u aan deze gebruiksaanwijzing aandachtig door te lezen en als naslagwerk te bewaren.

Deze gebruiksaanwijzing verschaft informatie over de werking en het onderhoud van uw DVD/CD-speler. Mocht reparatie noodzakelijk zijn, wend u dan tot een erkende reparateur.

Symbolen die in deze gebruiksaanwijzing worden gebruikt

 Het bliksemsymbool waarschuwt u voor de aanwezigheid van gevaarlijke elektrische spanningen binnenin het product, die aanleiding kunnen geven tot een elektrische schok.

 Het uitroepteken wijst u op belangrijke bedienings- en onderhoudsvorschriften betreffende dit product.

 Dit symbool wijst u op gevaren die schade kunnen veroorzaken aan het apparaat of andere onderdelen.

Notitie:
Wijst op een bijzondere opmerking en/of speciale functies.

Tip:
Wijst op advies en raad om een bepaalde handeling eenvoudiger te maken.

Een sectie met een eigen kopje erboven heeft een van de volgende symbolen. Die hebben uitsluitend betrekking op de soort schijven die door het symbool worden aangeduid.

-  DVD en afgesloten DVD \pm R/RW
-  DVD Audio-schijven
-  Video CD's
-  Audio CD's
-  MP3-schijven
-  WMA-schijven
-  JPEG-schijven
-  DivX-schijven

Het -symbool op het TV-scherm

"" kan tijdens het gebruik op uw TV-scherm verschijnen. Dit betekent dat de functie die in deze gebruiksaanwijzing staat uitgelegd niet beschikbaar is op het desbetreffende DVD Video-schijf.

Opmerking over schijven

HANTEREN VAN SCHIJVEN

Raak het afspeelbare oppervlak van een schijf niet aan. Houd de schijf bij de rand vast om vingerafdrukken te voorkomen. Plak geen papier of plakband op de schijf.



BEWAREN VAN SCHIJVEN

Bewaar de schijf na het afspelen in zijn doosje. Stel de schijf niet bloot aan direct zonlicht of warmtebronnen en laat het niet achter in een geparkeerde auto die in de zon staat.

REINIGEN VAN SCHIJVEN

Vingerafdrukken en stof op een schijf kunnen zorgen voor een slechte beeldkwaliteit en een verstoorde geluidsweergave. Maak de schijf, indien nodig, schoon met een pluisvrije doek. Veeg van het midden naar de rand.

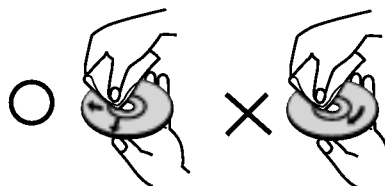

Gebruik geen sterke oplosmiddelen zoals alcohol, benzine, verfverdunder, in de handel verkrijgbare reinigingsmiddelen of anti-statische middelen voor grammofoonplaten.

Af speelbare soorten schijven

	DVD (8 of 12 cm)
	DVD audio (8 of 12 cm)
	Video CD (VCD) (8 of 12 cm)
	Audio CD (8 of 12 cm)

Daarnaast kan dit apparaat DivX, DVD -R, DVD +R, DVD -RW, DVD +RW, SVCD, CD -R / CD -RW met geluidsbestanden, MP3-, WMA- en/of JPEG-bestanden weergeven.

Notities:

- Afhankelijk van de gebruikte opnameapparatuur of de CD -R/-RW (DVD -R, DVD +R, DVD -RW, DVD +RW) zelf, kunnen sommige CD -R/-RW (DVD -R, DVD +R, DVD -RW, DVD +RW)-schijven niet met dit apparaat worden afgespeeld.
- Druk geen stempel en plak geen etiket op één van beide zijden (de bedrukte of de weergavezijde) van een schijf.
- Speel geen onregelmatig gevormde schijven af, bijvoorbeeld hartvormige of achthoekige. Dit kan tot problemen leiden.

Opmerkingen over DVD's en Video CD's

Sommige weergavefuncties van DVD's en Video CD's kunnen met opzet door de softwarefabrikant zijn geprogrammeerd. Dit apparaat speelt de inhoud van DVD's en Video CD's af volgens de door de producent aangebrachte programmering. Het kan daarom gebeuren dat bepaalde weergavefuncties niet beschikbaar zijn of dat er extra functies aanwezig zijn.

Regiocodes

Deze DVD/CD-speler is ontworpen en geproduceerd om DVD-software die voor regio '2' is gecodeerd af te spelen. Dit apparaat speelt daarom uitsluitend DVD's met de aanduiding '2' of 'ALL' af.



Opmerkingen over regiocodes

- Op de verpakking van de meeste DVD-schijven staat een duidelijk zichtbare wereldbol met één of meer getallen erin. Dit getal moet overeenkomen met de regiocode van uw DVD/CD-speler, anders kan de schijf niet worden afgespeeld.
- Wanneer u probeert om een schijf met een andere regiocode probeert af te spelen verschijnt de mededeling 'Check Regional Code' (controleer regiocode) op het TV-scherm.

Vervaardigd onder licentie van Dolby Laboratories. 'Dolby', 'Pro Logic' en het dubbele D-symbool zijn handelsnamen van Dolby Laboratories. Confidential Unpublished works. Copyright 1992-1997 Dolby Laboratories. Alle rechten voorbehouden.

Vervaardigd onder licentie van Digital Theater Systems, Inc. US Pat. No's. 5,451,942; 5,956,674; 5,974,380; 5,978,762; 6,487,535 en andere Amerikaanse en wereldwijd verleende en aangevraagde patenten. 'DTS' en 'DTS Digital Surround' zijn geregistreerde handelsnamen van Digital Theater Systems, Inc. Copyright 1996, 2003 Digital Theater Systems, Inc. Alle rechten voorbehouden.

Bereik afstandbediening

Richt de afstandbediening op de sensor en druk op de toetsen.

- **Afstand:** ca. 7 m vanaf de voorzijde van de sensor.
- **Hoek:** ca. 30° in iedere richting vanaf de voorzijde van de sensor.

Batterijen in de afstandbediening plaatsen

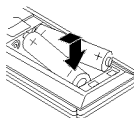

Open het batterijklepje aan de onderzijde van de afstandbediening en plaats twee AAA-batterijen met de + en - in de juiste richting.

Let op:

Gebruik geen oude en nieuwe batterijen of batterijen van een verschillend type (standaard, alkaline e.d.) of merk door elkaar.

Woordenlijst m.b.t. schijven

DVD ±R / DVD ±RW

DVD -R en DVD +R zijn twee verschillende standaards voor DVD-stations en beschrijfbare DVD-schijven. Op deze schijven kan slechts één keer informatie worden weggeschreven. DVD +RW en DVD -RW zijn twee standaards voor herschrijfbaar media. Dit betekent dat de inhoud van de DVD kan worden gewist en dat de schijf opnieuw kan worden beschreven. Enkelzijdige schijven kunnen 4,38 Gigabyte aan informatie bevatten, dubbelzijdige schijven twee keer zoveel. Er bestaan (nog) geen twee-laags enkelzijdig beschrijfbaar schijven.

VCD (Video CD)

Een VCD kan tot 74 minuten (650 MB-schijf) of 80 minuten (700 MB-schijf) met bewegende beelden volgens MPEG-1 en stereogeluid van hoge kwaliteit bevatten.

MPEG

MPEG is een internationale standaard voor video- en audiocompressie. MPEG-1 wordt gebruikt om videobeelden op te slaan op een VCD. Het zorgt tevens voor de opslag van meerkanaals ruimtelijk geluid zoals PCM, Dolby Digital, DTS en MPEG-audio.

MP3

MP3 is een populair compressiealgoritme voor digitale geluidsbestanden die de geluidskwaliteit van een CD benaderen.

WMA

Windows Media Audio-bestand; een manier van coderen en decoderen die door Microsoft Corp. is ontwikkeld.

JPEG

Joint Photographers Expert Group; JPEG is een gecomprimeerd bestandsformaat dat geen beperkingen oplegt aan het aantal kleuren dat kan worden opgeslagen.

DivX

DivX is de naam van een revolutionaire nieuwe videocodering die is gebaseerd op de nieuwe compressiestandaard voor video MPEG-4. U kunt DivX-films afspelen met deze DVD/CD-speler.

PBC: Playback Control (alleen bij Video CD)

Playback Control is beschikbaar bij schijven met het Video CD-formaat versie 2.0. Met PBC kunt u interactief met het systeem werken via menu's, zoekfuncties en andere computerachtige handelingen. Tevens kunt u foto's van hoge resolutie weergeven wanneer deze op de schijf staan. Video CD's die niet zijn voorzien van PBC (versie 1.1) gedragen zich net als Audio CD's.

Titel (alleen bij DVD video)

Een titel is in het algemeen een bepaald deel van een DVD-schijf. De hoofdfilm kan bijvoorbeeld titel 1 zijn, een documentaire die beschrijft hoe de film is gemaakt is dan titel 2 en interviews met de acteurs kan titel 3 zijn. Elke titel heeft zijn eigen nummer, waardoor hij gemakkelijk te vinden is.

Hoofdstuk (alleen bij DVD video)

Een hoofdstuk is een onderdeel van een titel, bijvoorbeeld een scène van de film of één interview uit een reeks interviews. Elk hoofdstuk heeft een eigen nummer, waardoor u het gewenste hoofdstuk gemakkelijk kunt vinden. Afhankelijk van de schijf zijn er al dan niet hoofdstukken opgenomen.

Groep (alleen bij DVD audio)

De algehele geluidsinhoud, de begeleidende opnamen, de extra opnamen of de muziekopname. Elke groep krijgt een eigen referentienummer, waardoor u de gewenste groep snel kunt vinden.

Scène (VCD)

Op een Video CD met PBC-functies (Playback Control) zijn films en foto's onderverdeeld in secties die 'scènes' worden genoemd. Elke scène wordt in het menu getoond en heeft een scènummer. Daardoor kunt u een bepaalde scène eenvoudig vinden. Een scène bestaat uit één of meer opnamen.

Nummer

Een bepaald element van audiovisuele informatie, bijvoorbeeld een foto of een geluidsopname in een specifieke taal (DVD), dan wel een muziekstuk op een Video CD of Audio CD.

Elke opname heeft een eigen nummer, waardoor u een bepaalde opname gemakkelijk kunt vinden. DVD-schijven bevatten één video-opname (met diverse beekijkhoeken) en verscheidene geluidsopnamen.

Vooranzicht

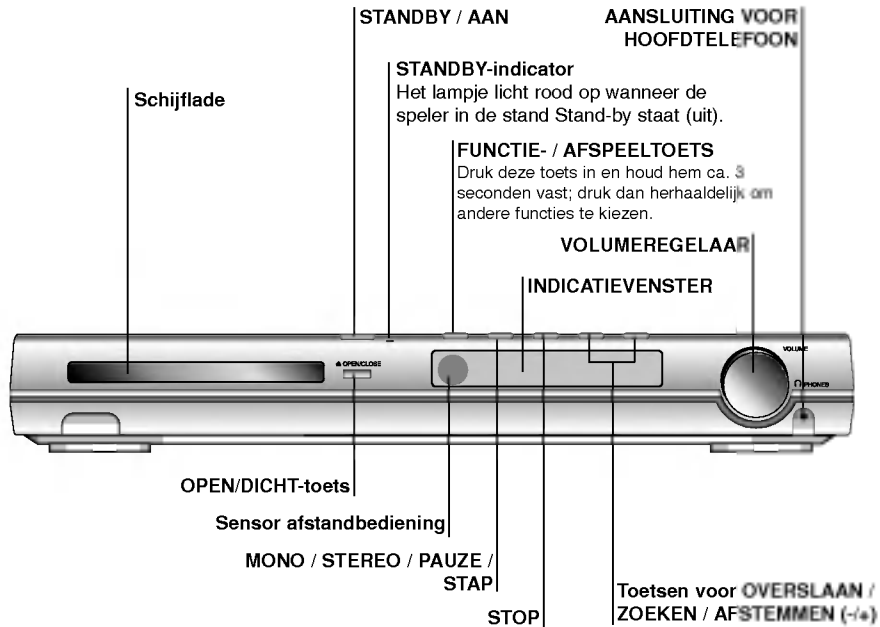

Achteraanzicht

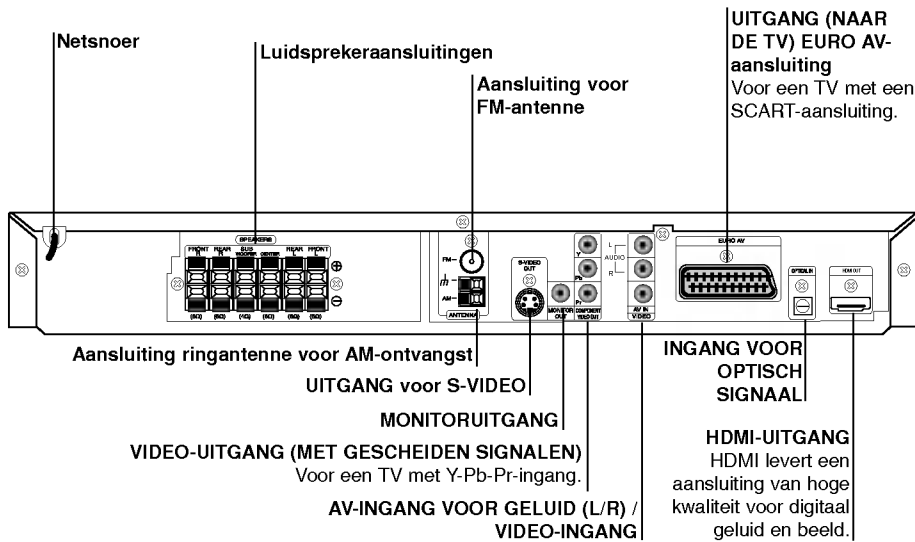

Raak nooit de contacten van de aansluitingen op de achterzijde met uw vingers aan. Elektrostatische ontladingen kunnen het apparaat permanent beschadigen.

Afstandbediening

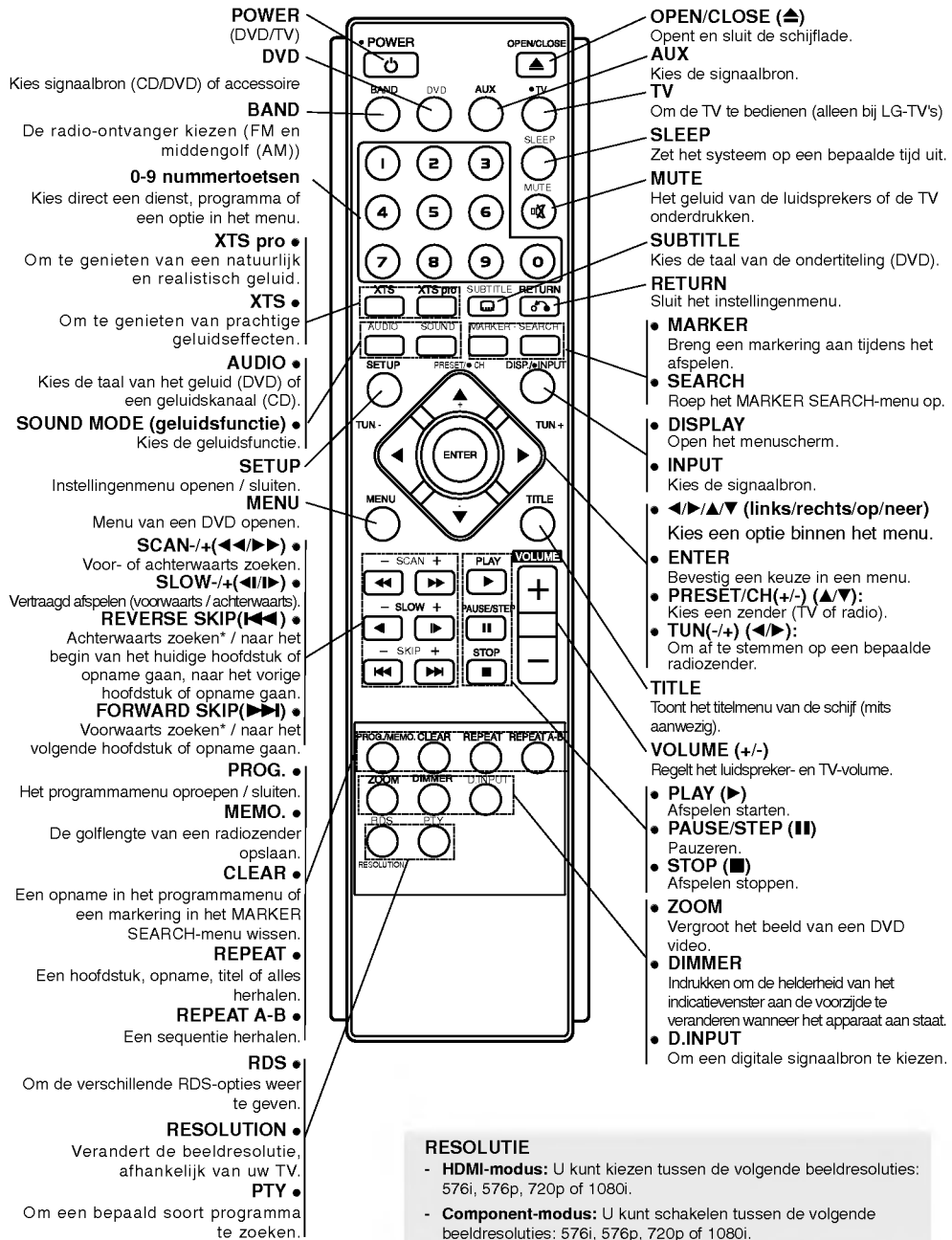

Aansluiten en instellen

TV-aansluitingen

Realiseer een van de volgende aansluitingen, afhankelijk van de mogelijkheden van uw huidige apparatuur.

Tips:

- Afhankelijk van uw TV en andere apparatuur die u wilt aansluiten, zijn er diverse manieren waarop u deze DVD/CD-speler kunt aansluiten. Kies er een uit de hieronder beschreven aansluitingen.
- Raadpleeg de gebruiksaanwijzing van uw TV, videorecorder, stereoapparatuur of ander apparaat om de beste aansluitingen te realiseren.

Let op:

- Zorg ervoor dat de DVD/CD-speler direct op de TV is aangesloten. Kies de juiste AV-ingang op uw TV.
- Sluit de DVD/CD-speler niet via de videorecorder op de TV aan. De beeldweergave van de DVD zou door het kopieerbeveiligingssysteem verstoord kunnen raken.

Achterzijde van de TV

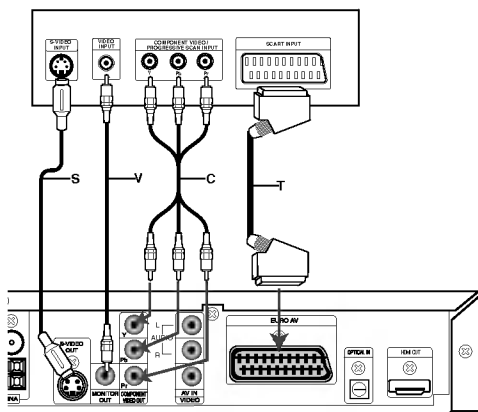

Achterzijde van de DVD/CD-speler

Let op:

U moet het uitgangssignaal van de TV-aansluiting instellen om gebruik te kunnen maken van de COMPONENT VIDEO OUT/PROGRESSIVE- en SCART-aansluiting. (Zie 'uitgangssignaal van de TV-aansluiting instellen' op pagina 17.)

S-Video-aansluiting

Verbind de S-VIDEO OUT-aansluiting van de DVD/CD-speler met de S-VIDEO IN-aansluiting op de TV via een S-Video-kabel (S).

Video-aansluiting

Verbind de MONITOR OUT-aansluiting van de DVD/CD-speler met de VIDEO IN-aansluiting van de TV via de bijgeleverde videokabel (V).

Component Video (Color Stream®)-aansluiting

Verbind de COMPONENT VIDEO OUT-aansluitingen van de DVD/CD-speler met de corresponderende aansluitingen van de TV via een Y Pb Pr-kabel (C).

SCART-aansluiting

Verbind de EURO AV OUTPUT (TO TV)-aansluiting van de DVD/CD-speler met de corresponderende aansluiting op de TV via een SCART-kabel (T).

- Wanneer uw TV van het zogenaamde high-definition of 'digital ready' type is, kunt u gebruik maken van het progressieve scan-uitgangssignaal van de DVD/CD-speler om de hoogst mogelijke beeldresolutie te kiezen.
- Wanneer uw TV deze signalen niet kan verwerken, zal het beeld verstoord zijn. Raadpleeg de gebruiksaanwijzing van uw TV en kies een beeldresolutie die uw TV aankan.

De beeldresolutie instellen

U kunt de beeldresolutie van de COMPONENT VIDEO OUT-aansluiting instellen door op de toets RESOLUTION van de afstandsbediening te drukken. In onderstaande tabel vindt u de beschikbare beeldresoluties.

AANSLUITING	Beschikbare beeldresoluties	
	PAL	NTSC
HDMI VIDEO OUT	1920 x 1080i 1280 x 720p 720 x 576p 1440 x 576i	1920 x 1080i 1280 x 720p 720 x 480p 1440 x 480i
COMPONENT VIDEO OUT	1920 x 1080i 1280 x 720p 720 x 576p 720 x 576i	1920 x 1080i 1280 x 720p 720 x 480p 720 x 480i
VIDEO OUT	720 x 576i	720 x 480i
S-VIDEO	720 x 576i	720 x 480i
SCART	720 x 567i	-

Notities:

- Bij gebruik van de beeldresoluties 720p en 1080i op de Component Video Out-aansluiting, kunnen uitsluitend schijven zonder kopieerbeveiliging worden afgespeeld. Heeft de schijf een kopieerbeveiliging, dan wordt het weergegeven met de beeldresolutie 576p (PAL) of 480p (NTSC).
- De beeldresoluties 1080i, 720p, 576p en 480p werken niet op de analoge video-aansluitingen (MONITOR OUT & S-VIDEO OUT).
- De Component Video Out-aansluiting (Y/Pb/Pr) geeft in de RGB-modus een zwart-witbeeld.

Aansluitingen voor andere apparaten

1. Sluit een videorecorder aan op de AV IN-aansluiting.
2. Sluit de optische uitgang van een DVD-speler (of ander digitaal apparaat) aan op de OPTICAL IN-aansluiting.

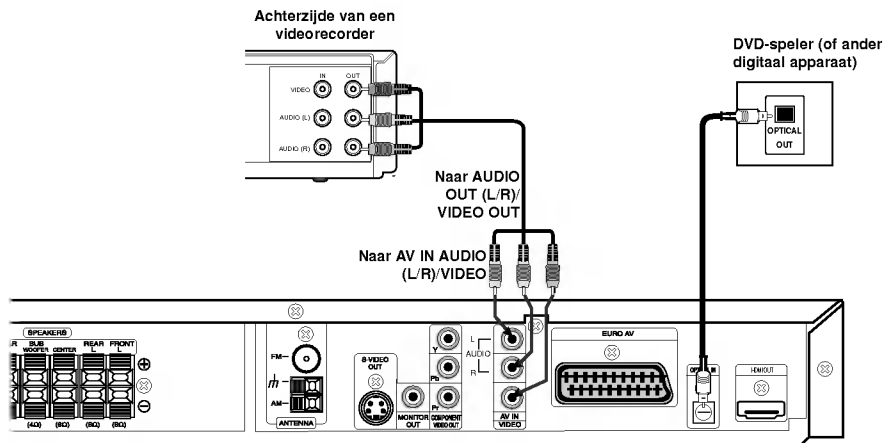

Antenneaansluitingen

Sluit de bijgeleverde FM- en AM-antennes aan om naar de radio te kunnen luisteren.

- Sluit de AM-ringantenne aan op de AM-antenneaansluiting.
- Sluit de FM-draadantenne aan op de FM-antenneaansluiting.

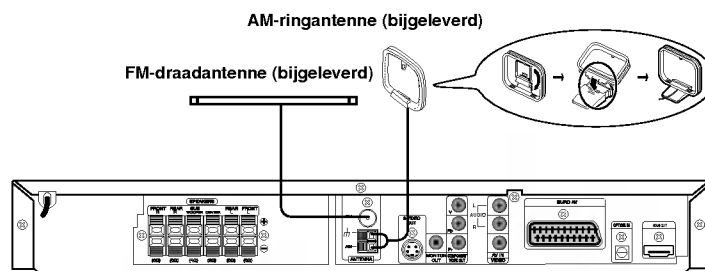

Notities:

- Plaats de AM-ringantenne niet in de buurt van de DVD/CD-speler en andere apparaten om ruis te voorkomen.
- Zorg ervoor dat de FM-draadantenne helemaal gestrekt is.
- Plaats de FM-draadantenne zo goed mogelijk horizontaal.

Het luidsprekersysteem aansluiten

Sluit de luidsprekers aan met de bijgeleverde luidsprekerkabels.

Om de beste ruimtelijke geluidsweergave te verkrijgen, dient u de luidsprekerparameters correct in te stellen (volume, afstand e.d.).

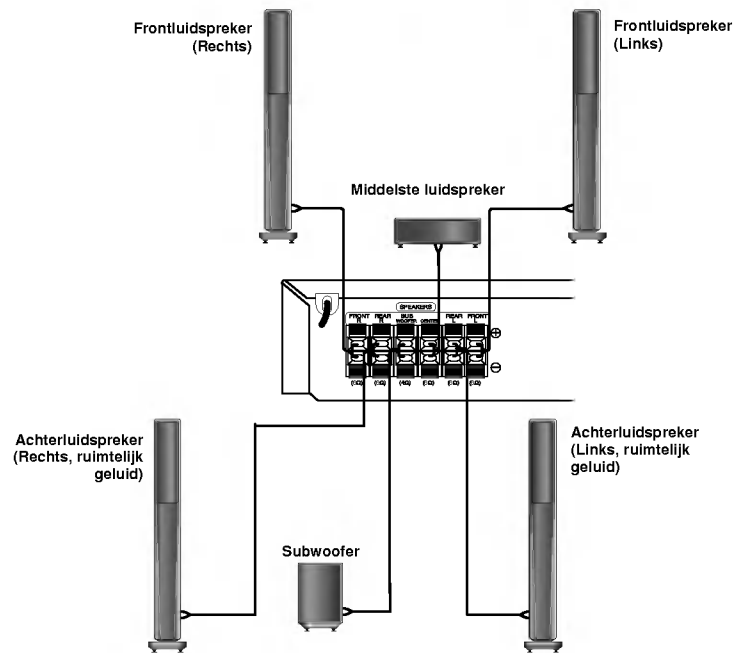

Notities:

- Let erop dat u de luidsprekerkabels met de juiste aansluitingen verbindt; + met + en – met –.
Wanneer u de draden omwisselt, klinkt het geluid vervormd en krijgt u geen weergave van lage tonen.
- Gebruikt u frontluidsprekers die weinig vermogen nodig hebben, regel het volume dan voorzichtig om te voorkomen dat de luidsprekers te veel signaal te verwerken krijgen.
- Verwijder het front van de bijgeleverde luidsprekers niet.

Opstellen van de luidsprekers

Bij een normale opstelling gebruikt u 6 luidsprekers (2 frontluidsprekers, een middelste luidspreker, 2 achterluidsprekers en een subwoofer). Wilt u een uitstekende weergave van lage tonen, DTS digital surround of Dolby Digital surround, dan dient u een subwoofer aan te sluiten.

• Frontluidsprekers

Stel de luidsprekers op een gelijke afstand van uw luisterpositie op. Zorg dat de luidsprekers vanuit de luisterpositie een hoek van ca. 45 graden vormen.

• Middelste luidspreker

Voor de middelste luidspreker en de frontluidsprekers kunt u het best luidsprekers kiezen die op gelijke hoogte staan. Normaal gesproken staat de middelste luidspreker op of onder de televisie.

• Achterluidsprekers

Plaats de linker en de rechter luidspreker achter de luisterpositie. Deze luidsprekers zorgen voor bewegingseffecten en de ambiance die nodig is voor een ruimtelijke geluidweergave. Om het beste resultaat te verkrijgen dient u de achterluidsprekers niet te ver achter de luisterpositie op te stellen. Verder dienen ze op oorhoogte of iets hoger te staan. Wat onder bepaalde omstandigheden ook heel goed kan werken is de achterluidsprekers op een muur of het plafond te richten om een diffuser geluid te verkrijgen. In een kleine luisterruimte waarbij de luisterpositie dicht bij de achtermuur is, kunt u de achterluidsprekers het best tegenover elkaar plaatsen, op ca. 60 - 90 cm boven oorhoogte.

• Subwoofer

De subwoofer kan elke willekeurige plaats vóór de luisterpositie worden gezet.

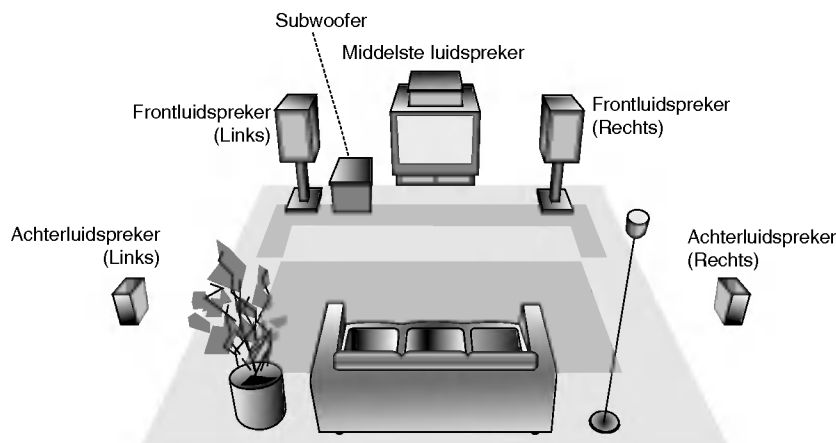

Voorbeeld van een luidsprekeropstelling

De ferrietkern (optioneel)

Zorg ervoor dat de ferrietkern om de luidsprekerkabels zit (aan de achterzijde van het apparaat). Deze ferrietkern kan aanwezige ruis onderdrukken.

Hoe bevestigt u de ferrietkern

1. Druk de sluiting [a] van de ferrietkern op.
2. Wikkel de kabel één keer om de ferrietkern heen (uitsluitend die van de subwoofer).
3. Sluit de ferrietkern en let erop dat hij dichtklikt.

Notitie:

- Plaats de ferrietkern dicht bij het apparaat (zie figuur 3 en de opmerking).

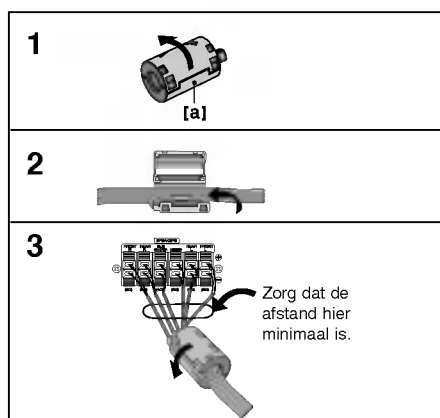

HDMI-aansluiting

Wanneer u een HDMI TV of monitor hebt, kunt u deze via een HDMI-kabel op uw DVD/CD-speler aansluiten.

1. Verbind de HDMI OUT-aansluiting van de DVD/CD-speler met de HDMI-aansluiting van een met HDMI compatibele TV of monitor (H).
2. Zet het ingangssignaal van de TV's op HDMI (raadpleeg de gebruiksaanwijzing van uw TV).
3. Druk herhaaldelijk op de toets RESOLUTION om de gewenste beeldresolutie te kiezen.

Notitie:

- De pijl op de stekker van de kabel moet naar boven wijzen om hem op de juiste wijze te kunnen verbinden met de aansluiting van de DVD/CD-speler.

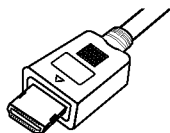

- Vertoont het beeld ruis of lijnen, controleer dan of de HDMI-kabel juist is aangesloten.
- Niet alle met HDCP compatibele DVI-apparaten werken goed samen met deze DVD/CD-speler.
- Wanneer de TV HDCP niet ondersteunt, verschijnt er sneeuw op het beeldscherm of het beeld trilt.

Tip :

Wanneer u de HDMI-aansluiting gebruikt, kunt u de beeldresolutie (uitgangssignaal van de HDMI-aansluiting) instellen op 576i, 576p, 720p en 1080i door op de toets RESOLUTION van de afstandbediening te drukken.

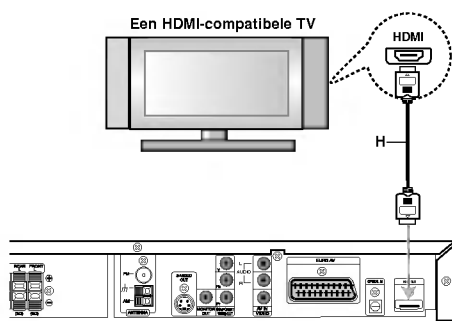

Over HDMI

HDMI (High Definition Multimedia Interface) ondersteunt beeld en geluid via een enkele digitale aansluiting. Hiermee verkrijgt u op eenvoudige wijze een geheel digitaal uitgangssignaal voor een met HDMI of DVI uitgeruste TV.

Voor het aansluiten van een HDMI-TV hebt u een HDMI-kabel nodig en voor het aansluiten van een van DVI voorziene TV een HDMI/DVI-adapter.

HDMI ondersteunt standaard, verbeterde en 'high-definition' beeldweergave plus standaard en meerkanaals ruimtelijke geluidweergave. HDMI maakt gebruik van een niet-gecomprimeerd digitaal beeld, heeft een bandbreedte tot 5 Gigabyte per seconde, heeft slechts één aansluiting nodig (in plaats van diverse kabels en aansluitingen) en wisselt gegevens uit tussen de AV-bron en andere AV-apparaten zoals digitale TV's.

HDMI, het HDMI-logo en High-Definition Multimedia Interface zijn handelsnamen of geregistreerde handelsnamen van HDMI licensing LLC.

Mini-woordenlijst m.b.t. geluidsfuncties

dts

Laat u genieten van 5.1 (of 6) discrete kanalen van hoogwaardige digitale geluidskwaliteit van DTS-materiaal op schijf (DVD, compactdiscs e.d. met daarop het dts-handelsmerk. DTS Digital Surround geeft tot 6 kanalen transparant geluid (gelijkwaardig aan de oorspronkelijke opname) en biedt een buitengewone helderheid over een geluidsveld van 360 graden. De benaming DTS is een handelsnaam van DTS Technology, LLC. Geproduceerd onder licentie van DTS Technology, LLC.

DIGITAL

Het Dolby Digital surround-systeem laat u genieten van maximaal 5.1 kanalen digitaal ruimtelijk geluid van een Dolby Digital programmabron. Wanneer u DVD's met het "DOLBY DIGITAL"-logo afspeelt, kunt u genieten van een nog betere geluidskwaliteit, een grotere ruimtelijke nauwkeurigheid en een verbeterd dynamisch bereik.

PRO LOGIC

Gebruik deze functie wanneer u een film of een Dolby Digital 2-kanal afspeelt met het "DOLBY DIGITAL"-logo. Deze functie geeft u de indruk dat u in een theaterzaal zit of bij een muziekuitvoering aanwezig bent. Dit effect met deze intensiteit verkrijgt u uitsluitend met DOLBY PRO LOGIC SURROUND. Het effect van de beweging naar voor/achter/links/rechts van het geluidbeeld en het gevoel van een vaste positie binnen dat geluidbeeld is veel helderder en dynamischer dan tot nu toe mogelijk was.

PRO LOGIC (II)

Dolby Pro Logic II creëert vijf uitgangsignalen van de volle bandbreedte uit geluidsbronnen met twee kanalen. Dit effect wordt bereikt door een geavanceerde ruimtelijke matrix-decoder die de ruimtelijke eigenschappen uit de oorspronkelijke opname haalt, zonder daarbij nieuwe geluiden of toonkleuringen toe te voegen.

MOVIE-functie:

De Movie-functie is bedoeld voor gebruik bij televisieprogramma's in stereo en alle andere programma's die in Dolby Surround worden uitgezonden. Het resultaat is een verbeterd richtingseffect in het geluidsveld, dat de kwaliteit van het discrete 5.1-kanalsgeluid benadert.

MUSIC-functie:

De Music-functie is bedoeld voor gebruik bij alle in stereo opgenomen muziek.

MATRIX-functie:

De Matrix-functie is gelijk aan de Music-functie, maar hierbij is het verbeterde richtingseffect uitgeschakeld. Hij kan worden gebruikt om opnamen in mono te verbeteren omdat hij deze opnamen "breder" doet lijken. De Matrix-functie kan ook met goed gevolg worden toegepast bij systemen waarbij fluctuaties vanwege een zwakke FM stereo-ontvangst ruimtelijke stoorsignalen in de logic-decoder kunnen veroorzaken. Het ultieme "medicijn" tegen een slechte FM stereo-ontvangst is echter om het geluid handmatig op mono te zetten.

3D SURROUND

Dit apparaat kan 3D Surround genereren (een ruimtelijk geluidseffect) door gebruik te maken van de 3D Surround Sound-techniek. Deze techniek simuleert meerkanaalsgeluid over twee conventionele luidsprekers in plaats van via vijf of meer luidsprekers die normaal gesproken nodig zijn om haar meerkanaalsgeluid van een thuis theater (home theatre) te luisteren. Deze functie werkt met DVD's die met Dolby Pro Logic en Dolby Digital geluidssporen zijn opgenomen.

BYPASS (negeren)

Software met meerkanaals ruimtelijk geluid wordt weergegeven zoals die is opgenomen.

SOUND-functie

U kunt eenvoudig genieten van ruimtelijk geluid door een van de voorgeprogrammeerde geluidsinstellingen te kiezen, afhankelijk van waar u op dat moment naar luistert.

Telkens wanneer u op de toets **SOUND** drukt, verandert de geluidswaargave als volgt;

PRO LOGIC → PLII MOVIE → PLII MUSIC →
PLII MATRIX → ROCK → POP → LIVE → DANCE →
TECHNO → CLASSIC → SOFT → 3D SURROUND →
BYPASS ...

(Deze functie is uitsluitend beschikbaar in de 2-kanalsstand)

Tips:

- **ROCK:** Geeft de akoestiek van rockmuziek.
- **POP:** Geeft de akoestiek van popmuziek.
- **LIVE:** Geeft de akoestiek van theater met 300 stoelen.
- **DANCE:** Geeft de akoestiek van dancemuziek.
- **TECHNO:** Geeft de akoestiek van technomuziek.
- **CLASSIC:** Geeft de akoestiek van orkestmuziek.
- **SOFT:** Ideaal voor zachte geluiden.

Wanneer een DVD is geplaatst

Kunt u de geluidsfunctie van de DVD kiezen (Dolby Digital, DTS, PRO LOGIC, e.d.) door tijdens het afspelen op de toets **AUDIO** van de afstandsbediening te drukken.

Hoewel het opgenomen materiaal van DVD tot DVD verschilt, kunt u de basiswerking van deze functie afleiden uit onderstaand schema.

Telkens wanneer u op de toets **AUDIO** drukt, verandert de geluidswaargave van de DVD als volgt;

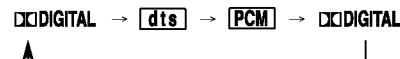

Ter referentie

- Deze DVD/CD-speler onthoudt de laatst gekozen instellingen van de geluidsfunctie voor elke signaalbron apart.
- U kunt de manier waarop het geluid van de programmasoftware is geregistreerd afleiden uit de verpakking.
 - Dolby Digital-schijven zijn voorzien van het desbetreffende **DOLBY DIGITAL** logo.
 - Programma's met Dolby Surround-codering zijn voorzien van het desbetreffende **DOLBY DIGITAL SURROUND** logo.
 - DTS Digital Surround-schijven zijn voorzien het merkteken DTS.

Notitie:

- De Sound-functie werkt niet bij gebruik van een hoofdtelefoon.

Weergave statusscherm

U kunt de status van het apparaat (instellingen) weergeven op het TV-scherm. Sommige instellingen kunnen via het menu worden aangepast. Om het statusscherm weer te geven:

1. Druk tijdens het afspelen op de toets DISPLAY.
2. Druk op ▲ / ▼ om een instellingen te kiezen. De gekozen instelling licht op.
3. Druk op ◀ / ▶ om de instelling te veranderen. U kunt bij een aantal instellingen tevens gebruik maken van de cijfertoetsen (bijvoorbeeld om een titelnummer in te voeren). Bij sommige functies dient u op ENTER te drukken om uw keuze te bevestigen.

Notities:

- Sommige schijven hebben niet alle hieronder getoonde functies.
- Wanneer u niet binnen 10 seconden op een toets drukt, verdwijnt het statusscherm.

WEERGAVESTATUS / BEPERKINGEN

- Titlre Titlre herhalen
- A-B Sequentie herhalen
- 1/9 Markering aanbrengen
- MARKER SEARCH Menu markeringen zoeken
- Vanaf dit punt verdergaan
- Handeling niet toegestaan of niet beschikbaar

Voorbeeld: statusscherm bij het afspelen van een DivX

Functie	Selectiemethode
Track (nummer)	◀ / ▶, cijfers ENTER
Tijdindex zoeken	cijfers, ENTER
Taal geluidswegave en digitaal uitgangssignaal	◀ / ▶ of AUDIO
Taal ondertiteling	◀ / ▶ of SUBTITLE
Geluidswegave	◀ / ▶

Voorbeeld: statusscherm bij het afspelen van een DVD Video

Functie	Selectiemethode
Titelnummer	◀ / ▶, cijfers ENTER
Hoofdstuknummer	◀ / ▶, cijfers ENTER
Tijdindex zoeken	cijfers, ENTER
Taal geluidswegave en digitaal uitgangssignaal	◀ / ▶ of AUDIO
Taal ondertiteling	◀ / ▶ of SUBTITLE
Camerahoek	◀ / ▶
Geluidswegave	◀ / ▶

Voorbeeld: statusscherm bij het afspelen van een VCD

Functie	Selectiemethode
Spoornummer (of PBC-functie)	◀ / ▶, cijfers ENTER
Tijdindex zoeken	cijfers, ENTER
Geluidskanaal	◀ / ▶ of AUDIO
Geluidswegave	◀ / ▶

Voorbeeld: statusscherm bij het afspelen van DVD Audio

Functie	Selectiemethode
Groepnummer	◀ / ▶, cijfers ENTER
Spoornummer	◀ / ▶, cijfers ENTER
Tijdindex zoeken	Display only
Taal geluidswegave en digitaal uitgangssignaal	◀ / ▶ of AUDIO
Taal ondertiteling	Display only
Pagina (of camerahoek)	◀ / ▶

Basisinstellingen

Door gebruik te maken van het instellingenmenu (Setup), kunt u diverse instellingen aanpassen, bijvoorbeeld voor beeld- en geluidswaergave. U kunt tevens een keuze maken voor de taal van de ondertiteling en het Setup-menu zelf. Meer details betreffende het Setup-menu vindt u op pagina 16 tot 19.

Instellingenmenu openen / sluiten:

Druk op de toets SETUP om het menu te openen. Wanneer u nogmaals op de toets SETUP drukt, gaat u terug naar het oorspronkelijke beeld.

Om naar het volgende niveau te gaan:

Druk op ► van de afstandbediening.

Om naar het vorige niveau terug te gaan:

Druk op ◀ van de afstandbediening.

ALGEMENE WERKING

1. Druk op SETUP. Het instellingenmenu verschijnt.
2. Druk op ▲ / ▼ om de gewenste functie te kiezen en druk vervolgens op ► om naar het volgende niveau te gaan. Het scherm toont de huidige instelling van de gekozen functie en tevens de beschikbare alternatieve instelling(en).
3. Gebruik ▲ / ▼ om de tweede gewenste functie te kiezen en druk op ► om naar het derde niveau te gaan.
4. Gebruik ▲ / ▼ om de gewenste instelling te kiezen en druk op ENTER om uw keuze te bevestigen. Voor sommige functies zijn meer stappen noodzakelijk.
5. Druk op SETUP of PLAY om het instellingenmenu te sluiten.

TAALKEUZE



Language-menu (taal)

Kies een taal voor het instellingenmenu (Setup) en het statusscherm.

Disc Audio / Subtitle / Menu **DVD-V** **DVD-A**

Kies de gewenste taal voor de geluidswaergave (het schijfgeluid), ondertiteling en het schijfmenu (zie pagina 35).

Original: Verwijst naar de oorspronkelijke taal waarmee de schijf is opgenomen.

Other: Om een andere taal te kiezen drukt u op de cijfertoetsen en vervolgens op ENTER om het 4-cijferige getal dat correspondeert met de taal (DUTCH) uit de referentielijst te bevestigen. Hebt u per ongeluk een verkeerd getal ingevoerd, drukt dan op CLEAR en voer een ander getal in.

BEELDWAERGAVE (DISPLAY)



TV Aspect (lengte-breedteverhouding beeldbuis)

DVD-V **DVD-A**

4:3: Kies dit wanneer u een standaard-TV hebt aangesloten.

16:9 Widescreen (breedbeeld): Kies dit wanneer u een breedbeeld-TV aangesloten hebt.

Display mode (waergavefunctie) **DVD-V** **DVD-A**

De instelling voor de waergavefunctie werkt alleen wanneer u hebt gekozen voor '4:3' (standaard-TV).

Letterbox (brievenbus): Toont een breed beeld met zwarte banden onderaan en bovenaan het beeldscherm.

Panscan: Geeft een breedbeeldfilm automatisch weer over het gehele beeldscherm, waarbij delen niet er niet op passen worden afgeknipd.

Keuze uitgangssignaal TV-aansluiting

Kies het uitgangssignaal (TV Output Select) van de TV-aansluiting dat overeenstemt met uw TV-toestel.

RGB: Kies dit wanneer uw TV op de DVD/CD-speler is aangesloten via een SCART-kabel (RGB-sig-naal).

YPbPr: Kies dit wanneer uw TV op de DVD/CD-speler is aangesloten via de COMPONENT VIDEO OUT-aansluiting.



Notities:

- Wanneer u de SCART-aansluiting gebruikt terwijl er een HDMI-kabel is aangesloten, dient u de beeldresolutie in te stellen op 576i.
- De beeldresolutie blijft onveranderd wanneer het uitgangssignaal van de TV-aansluiting is ingesteld op RGB en er geen HDMI-kabel is aangesloten.
- Het uitgangssignaal van de TV-aansluiting kan uitsluitend worden gewijzigd wanneer de beeldresolutie is ingesteld op 576i.

GELUIDSWEERGAVE

Elke DVD heeft een aantal instelmogelijkheden voor de geluidswaergave. Kies deze instellingen zodanig dat ze overeenkomen met de geluidsapparatuur die u gebruikt.



5.1 Speaker Setup (luidsprekerinstellingen)

DVD-V **DVD-A** **DivX**

Kies de luidsprekerinstellingen zoals het volume, de balans en de afstand of controleer de luidsprekerinstellingen.

De luidsprekerinstellingen zijn uitsluitend van kracht bij analoge meerkanaals geluidswaergave (Zie '5.1-luidsprekerinstellingen' op pagina 31.)

Dynamic Range Control (DRC)

DVD-V **DVD-A** **DivX**

Bij DVD's*1 kunt u dankzij de digitale geluidstechniek het geluid horen in de meest nauwkeurige en realistische waergave die mogelijk is. Enerzijds wilt u het dynamisch bereik van het geluid (het verschil tussen de luidste en de zachtste passage) wellicht comprimeren. Anderzijds wilt u misschien naar een film kijken met een lager geluidsvolume en toch niets missen van de helderheid van het geluid. Om dit te bereiken kunt DRC aan zetten.

*1: Werkt uitsluitend bij Dolby Digital

Vocal (spraakwaergave) **DVD-V**

Zet Vocal uitsluitend aan wanneer u een meerkanaals karaoke-DVD afspeelt. De karaoke-kanalen op de schijf mengen zich automatisch in het normale stereogeluid.

LOCK (Ouderlijk toezicht)



Kijkwijzer (rating) **DVD**

Sommige films bevatten scènes die niet geschikt zijn voor kinderen. Veel van deze DVD-V's beschikken over gegevens voor ouderlijk toezicht. Deze hebben betrekking op de hele schijf of op bepaalde scènes. Films en scènes hebben een getalswaarde van 1 tot 8, afhankelijk van het land. Op sommige DVD-V's staan geschiktere scènes als alternatief.

De functie Ouderlijk toezicht geeft u de mogelijkheid bepaalde scènes die onder een bepaalde getalswaarde liggen te blokkeren. Daarmee voorkomt u dat uw kinderen dingen te zien krijgen waarvan u vindt dat ze voor hen niet geschikt zijn.

1. Kies 'Rating' in het LOCK-menu en druk op ►.
2. Om bij Kijkwijzer (Rating), Wachtwoord (Password) en Landcodes te komen, dient u de 4-cijferige beveiligingscode die u hebt aangemaakt in te voeren. Hebt u nog geen beveiligingscode aangemaakt, dan vraagt het apparaat u om dat te doen. Voer een 4-cijferig getal in en druk op ENTER. Voer het getal nogmaals in en druk ter bevestiging op Enter. Maakt u een fout voordat u op ENTER drukt, druk dan op CLEAR en begin opnieuw.
3. Kies een Kijkwijzer tussen 1 en 8 met de ▲ / ▼-toetsen.

Kijkwijzer 1 - 8: Het cijfer 1 geeft de meeste beperkingen, het cijfer 8 de minste.

Unlock (vrijgeven)

Wanneer u vrijgeven kiest, is Ouderlijk toezicht niet actief en is de schrijf in zijn geheel af te spelen.

Notities:

Wanneer u een bepaalde kijkwijzer hebt ingesteld, worden alle scènes die op de schijf staan met dezelfde en een hogere getalswaarde afgespeeld. Scènes met een lagere getalswaarde worden niet weergegeven, tenzij er alternatieve scènes voorhanden zijn. De alternatieven dienen dezelfde of een hogere getalswaarde te hebben. Is er geen alternatief voorhanden, dan stopt de weergave. Op dat moment dient u de 4-cijferige beveiligingscode in te voeren of de kijkwijzer aan te passen om de schijf verder te kunnen afspelen.

4. Druk op ENTER om de instelling te bevestigen en druk daarna op SETUP om het menu te sluiten.

Wachtwoord (beveiligingscode)

U kunt een wachtwoord invoeren of wijzigen.

1. Kies Password in het menu LOCK en druk op ►.
2. Volg stap 2 zoals in de linker kolom staat afgebeeld (Rating). 'Wijzigen' of 'Nieuw' licht op.
3. Voer de nieuwe 4-cijferige code in en druk op ENTER. Voer hem nogmaals in ter bevestiging.
4. Druk op SETUP om het menu te sluiten.

U bent uw beveiligingscode vergeten?

Wanneer u uw beveiligingscode bent vergeten, kunt u hem op de volgende wijze verwijderen:

1. Druk op SETUP om het instellingenmenu te openen.
2. Voer het 6-cijferige getal '210499' in en uw vergeten beveiligingscode wordt gewist.
3. Voer op de hierboven beschreven wijze een nieuwe code in.

Landcode **DVD**

Voer de code van het land / de regio in waarvan de gegevens worden gebruikt om de DVD-V een kijkwijzer te geven. Raadpleeg hiertoe de lijst op pagina 35.

1. Kies 'Landcode' in het menu LOCK en druk op ►.
2. Volg stap 2 zoals in de linker kolom staat afgebeeld (Rating).
3. Kies de eerste letter met de ▲ / ▼-toetsen.
4. Druk op ENTER en kies de tweede letter met de ▲ / ▼-toetsen.
5. Druk op ENTER om de gekozen landcode te bevestigen.

OTHERS (overige functies)

U kunt de instellingen voor PBC, Auto Play, B.L.E. en DivX(R) VOD wijzigen.



PBC **VCD**

Zet Playback Control (PBC) op On (aan) of Off (uit).

On (aan): Video CD's met PBC worden afgespeeld volgens PBC.

Off (uit): Video CD's met PBC worden afgespeeld als normale Audio CD's.

Auto Play (automatisch afspelen) **DVD-R**

U kunt de DVD/CD-speler zo instellen dat hij een DVD automatisch begint af te spelen zodra er een schijf in de lade wordt geplaatst.

Wanneer Auto Play actief is, zoekt de speler naar de titel met de langste speelduur en begint die automatisch af te spelen.

On (aan): Auto Play is actief.

Off (uit): Auto Play is niet actief.

Notitie:

- Auto Play werkt bij sommige DVD's niet.

B.L.E. (Black Level Expansion)

Om het zwartniveau van films in te stellen. Kies uw voorkeursinstelling, afhankelijk van wat uw beeldbuis aankan.

On (aan): Uitgebreide grijschaal (afgekapt bij 0 IRE).

Off (uit): Standaard grijschaal (afgekapt bij 7,5 IRE).

Notities:

- B.L.E werkt niet bij de HDMI-aansluiting.
- B.L.E werkt bij NTSC-systemen uitsluitend op de beeldresoluties 480p en 480i.

DivX(R) VOD **DivX**

U kunt uitsluitend de registratiecode voor DivX DRM (Digital Rights Management) van uw eigen speler weergeven.



Deze registratiecode wordt gebruikt voor de vertegenwoordiger van VOD (Video-On-Demand). U kunt hiermee een versleutelde film kopen of huren.

Notities:

Wanneer u een DivX VOD huurt, dan zijn er diverse opties voor het bekijken ervan. U vindt ze hieronder.

- Toon het aantal malen dat u deze film nog kunt bekijken.

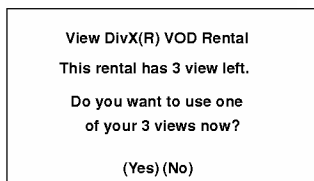

- De huur is verlopen.

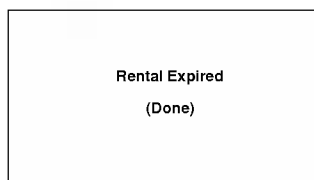

- Toon autorisatiefout.



Bediening

Een DVD of Video CD afspelen

AFSPELEN VOORBEREIDEN

1. Zet de TV aan en kies het kanaal (bijvoorbeeld AV) waarop de DVD/CD-speler is aangesloten.
2. Zet het audiosysteem aan (indien van toepassing) en kies de ingang waarop de DVD/CD-speler is aangesloten.
3. Druk op OPEN/CLOSE om de schijflade te open en plaats de gewenste schijf met de afspeelbare zijde naar beneden.
4. Druk op OPEN/CLOSE om de schijflade te sluiten. Het afspelen begint automatisch. Begint het afspelen niet automatisch, druk dan op PLAY.

In sommige gevallen verschijnt er eerst een schijfmenu (DISC Menu):

DVD-V

Gebruik de ◀▶▲▼-toetsen om de titel / het hoofdstuk te kiezen dat u wilt zien en druk dan op ENTER.

Druk op TITLE of MENU om naar het menuscherm terug te keren.

DVD-A

Gebruik de ◀ ▶ ▲ ▼-toetsen om de gewenste optie te kiezen en druk op ENTER om deze optie te zien.

VCD

Gebruik de cijfertoeetsen om het nummer dat u wilt zien af te spelen en druk op RETURN om naar het menuscherm terug te gaan. Menukeuzes en de bediening ervan kunnen van schijf tot schijf verschillen. Volg de aanwijzingen op het menuscherm. U kunt desgewenst PBC uitzetten (Zie 'PBC' op pagina 19).

Notities:

- Wanneer Ouderlijk toezicht actief is en de schijf valt niet binnen de gestelde kijkwijzer, dan dient u het wachtwoord (beveiligingscode) in te voeren. (Zie het menu 'LOCK' op pagina 18).
- DVD's kunnen zijn voorzien van een regiocode. Uw DVD/CD-speler speelt geen schijven af die een andere regiocode hebben dan het apparaat. De regiocode voor deze DVD/CD-speler is 2 (twee).

Funcctieoverzicht

Notitie:

- Tenzij anders vermeld, werken alle handelingen via de afstandbediening. Sommige functies vindt u tevens in het instellingenmenu (SETUP).

NAAR EEN ANDERE TITEL/GROEP GAAN **DVD-V** **DVD-A**

Wanneer een schijf meer dan één titel/groep bevat, kunt u naar een andere titel/groep gaan. Druk op DISPLAY terwijl de weergave is gestopt en kies het gewenste getal (0-9) of gebruik ◀ / ▶ om naar een andere titel/groep te gaan.

U kunt elke willekeurige titel afspelen door het juiste getal in te voeren terwijl de weergave is gestopt.

NAAR EEN ANDER HOOFDSTUK/NUMMER **DVD-V** **DVD-A** **VCD** **DivX**

Wanneer een titel op een schijf meer dan één hoofdstuk heeft of wanneer een schijf meer dan één nummers bevat, dan kunt u als volgt naar een ander hoofdstuk/nummer gaan:

- Druk tijdens het afspelen kort op SKIP ◀◀ of ▶▶ om het volgende hoofdstuk/nummer te gaan of om terug te keren naar het begin van het huidige hoofdstuk/nummer.
- Druk twee maal kort op SKIP ◀◀ om naar het vorige hoofdstuk/nummer te gaan.
- Om tijdens het afspelen van een DVD direct naar een bepaald hoofdstuk/nummer te gaan, drukt u op DISPLAY en ▲ / ▼ om het pictogram van het gewenste hoofdstuk/nummer te kiezen. Vervolgens voert u het cijfer voor het hoofdstuk/nummer in of u gebruikt de ◀ / ▶-toetsen.

ZOEKEN **DVD-V** **DVD-A** **VCD** **DivX**

1. Druk tijdens het afspelen op SCAN - ◀◀ or ▶▶ + en houd de toets circa 2 seconden vast. De speler gaat nu naar de zoekfunctie.
2. Druk herhaaldelijk op SCAN - ◀◀ or ▶▶ + en houd de toets vast om de gewenste zoeksnellheid te kiezen: bij DVD en DivX; X2, X4, X16 of X100 Video CD; X2, X4 or X8
3. Om te stoppen met zoeken drukt u op PLAY.

Notitie:

- Bij het afspelen van een DVD audio waar tevens afbeeldingen op staan, kan deze functie bij sommige afbeeldingen ook zijn toegestaan.

VAN AUDIOKANAAL VERANDEREN **VCD**

Druk tijdens het afspelen herhaaldelijk op AUDIO om naar een ander geluidskanaal te luisteren (Stereo, Links of Rechts).

Stilstaand beeld en beeldje voor beeldje weergeven

1. Druk tijdens het afspelen op PAUSE/STEP op de afstandbediening. U kunt nu beeldje voor beeldje weergeven door telkens op PAUSE/STEP te drukken.
2. Om het stilstaande beeld weer normaal weer te geven drukt u op PLAY.

Notitie:

Bij het afspelen van een DVD audio waar tevens afbeeldingen op staan, kan deze functie bij sommige afbeeldingen ook zijn toegestaan.

VERTRAAGDE WEERGAVE

DVD-V DVD-A VCD DivX

1. Druk tijdens het afspelen op SLOW - ◀ of ▶ +. De DVD/CD-speler schakelt over op vertraagde weergave.
2. Gebruik de SLOW - ◀ of ▶ + om de gewenste snelheid te kiezen: ◀ 1/16, ◀ 1/8, ◀ 1/4, of ◀ 1/2 (achteruit), of ▶ 1/16, ▶ 1/8, ▶ 1/4, of ▶ 1/2 (vooruit).

Bij DivX en Video CD verandert de snelheid als volgt: ▶ 1/16, ▶ 1/8, ▶ 1/4 of ▶ 1/2 (vooruit).

3. Om het vertraagde beeld weer normaal weer te geven drukt u op PLAY (▶).

Notities:

- Vertraagde weergave achteruit is niet mogelijk bij Video CD en DivX.
- Bij het afspelen van een DVD audio waar tevens afbeeldingen op staan, kan deze functie bij sommige afbeeldingen ook zijn toegestaan.

HERHAAL A-B

DVD-V DVD-A VCD DivX

Een sequentie herhalen:

1. Druk op A-B op het punt waar u de sequentie wilt laten beginnen. Gedurende korte tijd verschijnt 'A' op het TV-scherm.
2. Druk opnieuw op A-B op het punt waar u de sequentie wilt laten eindigen. Gedurende korte tijd verschijnt 'A B' op het TV-scherm en de sequentie begint zich te herhalen.
3. Druk nogmaals op A-B om te annuleren.

HERHALEN

DVD-V DVD-A VCD DivX

U kunt een titel / hoofdstuk / alles / nummer / groep van een schijf herhalen.

Druk tijdens het afspelen op REPEAT en kies wat u wilt herhalen.

DVD Video - Herhaal hoofdstuk / titel / uit

- Chapter: herhaalt het huidige hoofdstuk.
- Title: herhaalt de huidige titel.
- Off: er wordt niet herhaald.

Video CD, DivX - Herhaal nummer / alles / uit

- Track: herhaalt het huidige nummer.
- All: herhaalt alle nummers.
- Off: er wordt niet herhaald.

DVD Audio - Herhaal nummer / groep / uit

- Track: herhaalt het huidige nummer.
- Group: herhaalt de huidige groep.
- Off: er wordt niet herhaald.

Notities:

- Bij een Video CD met PBC, dient u PBC via het instellingenmenu uit te zetten om gebruik te kunnen maken van de herhaalfunctie (Zie 'PBC' op pagina 19).
- Wanneer één maal op SKIP (▶▶) drukt tijdens het herhalen van een hoofdstuk of nummer, stopt het herhalen.

RUIMTELIJK GELUID (3D SURROUND)

DVD-V VCD DivX

Hiermee verkrijgt u een ruimtelijk geluidseffect dat via twee luidsprekers meerkanaalsgeluid simuleert (in plaats van vijf of meer luidsprekers die normaal gesproken nodig zijn voor meerkanaalsgeluid op een thuis theater-systeem).

1. Druk tijdens het afspelen op DISPLAY.
2. Druk op ▲ of ▼ om de gewenste geluidsfunctie te kiezen. De geluidsfunctie licht op.
3. Druk op ◀ of ▶ om '3D SURR' te kiezen. Om het 3D-effect uit te zetten kiest u 'Normal'.

TIJDSTIP ZOEKEN

DVD-V VCD DivX

U kunt het afspelen op een bepaalde tijd van de schijf laten beginnen:

1. Druk tijdens het afspelen op DISPLAY. Er verschijnt een balkje op het TV-scherm met daarin de tijd die is verstreken sinds het begin van het afspelen.
2. Druk op ▲ / ▼ om het pictogram van de tijd klok te kiezen en ':-:--:' verschijnt.
3. Voer van links naar rechts de gewenste starttijd in (uren, minuten en seconden). Maakt u een fout bij het invoeren, druk dan op CLEAR om de cijfers te wissen en voer de juiste getallen in.
4. Druk ter bevestiging op ENTER en het afspelen begint bij de zojuist ingevoerde tijd.

ZOOMEN DVD-V DVD-A VCD DivX

Gebruik de zoomfunctie om het beeld te vergroten.

1. Druk tijdens het afspelen of bij een stilstaand beeld op ZOOM om de zoomfunctie te activeren. Er verschijnt gedurende korte tijd een rechthoek in de rechter onderhoek van het beeld.
2. Telkens wanneer u op de ZOOM-toets drukt verandert het beeld op de TV in de volgorde: 100%.100% size → 400% size → 1600% size → Screen Fit Mode (passend) → 100% size
Passend:
U kunt bij het afspelen van een DVD Movie de manier waarop het beeld op het TV-scherm verschijnt kiezen.
Druk op ▲/▼ om te kiezen tussen Normal, Enhanced en Maximum.
3. Gebruik de ◀▶▲▼-toetsen om door het ingezoomde beeld te navigeren.
4. Druk op CLEAR om terug te keren naar de normale weergave.

Notities:

- De zoomfunctie werkt niet bij sommige DVD's.
- De optie passend is uitsluitend mogelijk bij DVD, VR en filmbestanden.

MARKERING ZOEKEN DVD-V VCD DivX

Een markering aanbrengen

U kunt het afspelen laten beginnen op maximaal negen in het geheugen opgeslagen punten (markeringen). Om een markering aan te brengen drukt u op het gewenste punt op MARKER. Het pictogram Markering verschijnt gedurende korte tijd op het TV-scherm. Herhaal deze handeling om meer markeringen aan te brengen (maximaal 9).

Een gemarkeerde scène opzoeken of de markering wissen

1. Druk tijdens het afspelen op SEARCH. Het menu Markering zoeken verschijnt op het TV-scherm.
2. Druk binnen 10 seconden op ◀ / ▶ om een gemarkeerde scène weer te geven of de markering te wissen.
3. Druk op ENTER en het afspelen begint bij de gemarkeerde scène. U kunt ook op CLEAR drukken en de markering uit de lijst verwijderen.
4. U kunt een willekeurige gemarkeerde scène afspelen door het bijbehorende cijfer (1-9) in te voeren in het menu Markering zoeken.

PAUZEREN DVD-V DVD-A VCD DivX

1. Druk tijdens het afspelen op PAUSE/STEP.
2. Om verder te gaan met afspelen drukt u op PLAY.

Speciale functies bij DVD's

DE INHOUD VAN DVD's BEKIJKEN: MENU's

DVD's kunnen zijn voorzien van menu's waarmee u speciale functies kunt gebruiken. Om een schijfmenu op te roepen drukt u op DVD MENU. Voer het gewenste cijfer in of gebruik de ◀▶▲▼-toetsen om uw keuze te laten oplichten. Druk vervolgens op ENTER.

TITELMENU DVD-V DVD-A

1. Druk op TITLE. Heeft de huidige titel een menu, dan verschijnt dat op het TV-scherm. Zo niet, dan verschijnt in sommige gevallen het schijfmenu.
2. Het menu biedt diverse functies zoals de camerahoek, de gesproken taal, taal van de ondertiteling en hoofdstukken binnen de huidige titel.
3. Druk nogmaals op TITLE om het menu te sluiten.

DISC MENU (schijfmenu) DVD-V DVD-A

Druk tijdens het afspelen op MENU en het schijfmenu verschijnt. Druk nogmaals op MENU om het schijfmenu te sluiten.

GESPROKEN TAAL INSTELLEN

DVD-V DVD-A DivX

Druk tijdens het afspelen herhaaldelijk op AUDIO om naar een andere taal of geluidsspoor te luisteren. Bij DVD -RW die zijn opgenomen in de VR-modus en die een hoofdtaal en een tweetalig geluidsspoor hebben, kunt u schakelen tussen de hoofdtaal (Main), het tweetalige geluid (Bilingual) of beide tegelijk (Main + Bilingual) door op AUDIO te drukken.

ONDERTITELING DVD-V DivX

Druk tijdens het afspelen herhaaldelijk op S-TITLE om de verschillende talen van de ondertiteling te zien.

Notities:

- Het ondertitelingsbestand van een DivX wordt uitsluitend weergegeven als smi, srt, text of sub.
- Wanneer er in het DivX-bestand geen informatie beschikbaar is of wanneer er een code in staat die niet kan worden uitgelezen, dan wordt '1' e.d. getoond.

DVD Audio

DVD Audio is een type schijf dat voortborduurt op de succesrijke DVD. DVD Audio heeft een hoogwaardige, niet-gecomprimeerde meerkanaals geluidsweergave die een nieuwe ervaring biedt wat betreft geluidskwaliteit. Een DVD Audio kunt u herkennen aan het DVD audio-logo op de verpakking of op de schijf zelf.

DVD Audio biedt stereogeluid van een hogere kwaliteit dan Audio CD dankzij de samplefrequentie van maximaal 192 kHz (44,1 kHz bij een CD). Het digitale geluid van DVD Audio levert maximaal 24 bits-gegevens (16 bits bij een normale CD).

Een gewone DVD Audio biedt een opslagcapaciteit die tot zeven keer zo groot is als die van een CD. De extra ruimte wordt benut voor muziek, ofwel met een geluidskwaliteit van een hogere definitie die dankzij meerkanaalsweergave dichterbij de oorspronkelijke opname van de uitvoerende artiest komt, ofwel voor een langere speelduur. Veel DVD Audio-schijven bevatten teksten die op het TV-scherm worden weergegeven met daarin de biografie van de artiest, speellijsten of songteksten. Sommige DVD Audio-schijven bevatten fotogalerijen of videoclips.

Notitie:

Om te kunnen genieten van de maximale geluidskwaliteit en het ruimtelijk effect van DVD Audio, dient u te beschikken over een analoge 5.1-kanaalsuitgang (5.1 CH AUDIO OUT-aansluiting op de DVD/CD-speler). Gebruikt u de DIGITAL OUT (OPTICAL of COAXIAL) voor het geluid, dan is de geluidskwaliteit hooguit gelijkwaardig aan die van een CD, ook al speelt u een DVD Audio-schijf af.

Naar een andere GROEP gaan

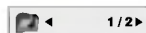

De inhoud van sommige DVD Audio-schijven is verdeeld in verschillende groepen. Met uw DVD/CD-speler zijn deze groepen snel toegankelijk via het statusmenu.

1. Druk voor of tijdens het afspelen op DISPLAY.
2. Druk op ▲/▼ om het groepspictogram te kiezen.
3. Druk op ◀/▶ of de cijfertoetsen (0-9) om een groep te kiezen.

Notitie:

Soms heeft de maker van de schijf geheime dingen opgenomen die uitsluitend kunnen worden benaderd door een wachtwoord in te voeren. Verschijnt het slot-pictogram op het TV-scherm, voer dan het wachtwoord in (soms vindt u het wachtwoord op de verpakking van de schijf, maar het kan ook op een website staan). Deze wachtwoordbeveiliging wordt niet bepaald door uw DVD/CD-speler maar is een functie van de schijf zelf.

Omdat de beveiliging van schijf tot schijf verschilt, kan het voorkomen dat bepaalde opties in het statusmenu op het TV-scherm niet beschikbaar zijn bij de schijf die u afspeelt.

Een andere PAGINA weergeven

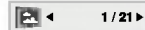

Omdat DVD Audio-schijven heel veel informatie kunnen bevatten, zijn er diverse manieren om te zien wat er allemaal op staat.

1. Druk tijdens het afspelen op DISPLAY.
2. Druk op ▲/▼ om een paginapictogram te kiezen.
3. Druk op ◀/▶ om een pagina te kiezen.

Wat op het TV-scherm verschijnt is afhankelijk van de desbetreffende schijf omdat de beschikbare informatie afhankelijk is van de manier waarop de schijf is aangemaakt.

Notitie:

Omdat de beveiliging van schijf tot schijf verschilt, kan het voorkomen dat bepaalde opties in het statusmenu op het TV-scherm niet beschikbaar zijn bij de schijf die u afspeelt.

Een Audio CD of MP3/WMA-schijf afspelen

Uw DVD/CD-speler kan opnamen die met MP3/WMA op CD-ROM, CD -R of CD -RW zijn vastgelegd afspelen.

Audio CD

Wanneer u een Audio CD in de lade plaatst, verschijnt er een menu op het TV-scherm. Druk op ▲ / ▼ om een nummer te kiezen en druk vervolgens op PLAY of ENTER om het afspelen te starten.



MP3 / WMA

1. Druk op ▲ / ▼ om een map te kiezen. Druk vervolgens op ENTER om de inhoud van de map te bekijken.
2. Druk op ▲ / ▼ om een nummer te kiezen en druk vervolgens op PLAY of ENTER om het afspelen te starten.



ID3 TAG

- Wanneer u een bestand afspeelt dat informatie als titels van nummers bevat, dan kunt u die zichtbaar maken door op DISPLAY te drukken.
[Title, Artist, Album, Year, Comment]
- Is er geen informatie aanwezig, dan verschijnt er 'NO ID3 TAG' in het statusvenster.

Tip:

- Wanneer u in een bestandslijst van het MUSIC-menu bent en u wilt terug naar het overzicht van de mappen, druk dan op ▲ / ▼ om er een [L] te laten oplichten en druk vervolgens op ENTER.
- Druk op DVD MENU om naar de volgende pagina te gaan.
- Bij een CD met MP3/WMA- en JPEG-bestanden kunt u schakelen tussen beide soorten. Druk op TITLE en MUSIC of PHOTO bovenaan het menu (licht op).

De compatibiliteit met MP3 / WMA van deze DVD/CD-speler kent de volgende beperkingen:

- Samplefrequentie: tussen 8 - 48 kHz (MP3), tussen 32 - 48 kHz (WMA).
- Bitrate: tussen 8 - 320 kb/s (MP3), tussen 32 - 192 kb/s (WMA).
- De speler kan geen MP3/WMA-bestanden lezen die een andere bestandsextensie hebben dan '.mp3' of '.wma'.
- Het fysieke formaat (bestandssysteem) van CD - R moet voldoen aan ISO 9660.
- Hebt u MP3/WMA-bestanden opgenomen met software die geen bestandssysteem kan aanmaken (zoals Direct CD), dan kunt u de bestanden niet afspelen. We raden het gebruik van Easy-CD Creator aan, omdat die een bestandssysteem volgens ISO 9660 aanmaakt.
- Bestandsnamen mogen maximaal 8 letters omvatten en moeten een extensie .mp3 of .wma hebben.
- U mag geen speciale tekens als / ? * : ' < > | gebruiken.
- Het totale aantal bestanden moet minder dan 650 bedragen.

Deze DVD/CD-speler vereist het gebruik van schijven en opnamen die voldoen aan bepaalde technische eisen om een optimale weergavekwaliteit te verkrijgen. Kant-en-klare DVD's voldoen automatisch aan deze eisen. Er zijn echter diverse soorten schijven om zelf op te nemen (waaronder CD -R met MP3- of WMA-bestanden). Deze schijven dienen te voldoen aan bepaalde eisen (zie hierboven) om compatibel te zijn en te kunnen worden afgespeeld op dit apparaat.

Wij willen u erop wijzen dat u toestemming nodig hebt om MP3- / WMA-bestanden en muziek van internet te downloaden. Ons bedrijf heeft niet het recht om u die toestemming te verlenen. U dient altijd toestemming te verkrijgen van degenen die de houder is van het copyright.

Functies voor Audio CD en MP3 / WMA

PAUZE **CD** **MP3** **WMA**

1. Druk tijdens het afspelen op PAUSE/STEP.
2. Om het afspelen te hervatten drukt u op PLAY, ENTER of nogmaals op PAUSE/STEP.

NAAR EEN ANDER NUMMER GAAN

CD **MP3** **WMA**

1. Druk tijdens het afspelen kort op SKIP (⏮ of ⏭) om naar het volgende nummer te gaan of naar het begin van het huidige nummer.
2. Druk twee maal op SKIP ⏮ om naar het vorige nummer te gaan.
3. U kunt naar een willekeurig nummer gaan door het bijbehorende getal in te voeren.

HERHAAL NUMMER / ALLES / UIT

CD **MP3** **WMA**

U kunt één nummer of alle nummers herhalen.

1. Druk tijdens het afspelen op REPEAT. Het pictogram voor herhalen verschijnt.
2. Druk op REPEAT om de gewenste herhaalfunctie te kiezen:
 - Track: herhaalt het huidige nummer
 - All: herhaalt de gehele CD
 - Off (niets te zien): er wordt niet herhaald.

Notitie:

Wanneer u tijdens het herhalen van één nummer één maal op SKIP (⏭) drukt, wordt het herhalen geannuleerd.

ZOEKEN **CD** **MP3** **WMA**

1. Druk tijdens het afspelen op SCAN (⏮ of ⏭).
2. Druk herhaaldelijk op SCAN (⏮ of ⏭) om de gewenste zoeksnelheid te kiezen: X2, X4, X8 voorwaarts of achterwaarts.
3. Om het zoeken te stoppen drukt u op PLAY.

REPEAT A-B **CD**

1. Om een bepaalde sequentie te herhalen drukt u tijdens het afspelen op A-B om het begin van wat u wilt herhalen te markeren. Het pictogram voor herhalen en 'A' verschijnen op het menu scherm.
2. Om het einde van wat u wilt herhalen te markeren, drukt u nogmaals op A-B. Het pictogram voor herhalen en 'A-B' verschijnen op het menu scherm en het herhalen begint.
3. Om het herhalen te stoppen en weer normaal af te spelen, drukt u nogmaals op A-B. Het pictogram voor herhalen verdwijnt van het menu scherm.

3D SURROUND **CD**

Hiermee verkrijgt u een ruimtelijk geluidseffect dat via twee luidsprekers meerkanaalsgeluid simuleert (in plaats van vijf of meer luidsprekers die normaal gesproken nodig zijn voor meerkanaalsgeluid op een thuis theater-systeem).

1. Druk tijdens het afspelen op AUDIO en '3D SUR.' verschijnt op het menu scherm.
2. Om, terug te gaan naar normale weergave, drukt u tijdens het afspelen herhaaldelijk op AUDIO totdat '3D SUR.' uit het menu scherm verdwijnt.

Geprogrammeerd afspelen

Via de programmeerfunctie kunt u uw favoriete nummers van elke schijf in het geheugen van de DVD/CD-speler opslaan. Een programma kan maximaal 30 nummers omvatten.

1. Plaats een schijf in het apparaat.
Audio CD of MP3/WMA-schijven:
het AUDIO CD- of MUSIC-menu verschijnt.
2. Druk op PROGRAM.
Het **●**-teken verschijnt rechts van het woord 'Program' aan de rechterzijde van het menuscherm.

Notitie:

Druk nogmaals op PROGRAM om met programmeren te stoppen en het **●**-teken verdwijnt.



Audio CD-menu

MP3/WMA-menu

Video CD: Druk terwijl er niet wordt afgespeeld op PROGRAM en het programmeermenu verschijnt. Om het menu te sluiten drukt u enige seconden lang op PROGRAM.

Notitie:

Bij een Video CD met PBC, dient u PBC uit te zetten via het instellingenmenu om de programmeerfunctie te kunnen gebruiken (zie 'PBC' op pagina 19).

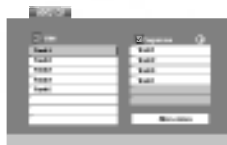

Video CD-menu

3. Kies een nummer uit de lijst ('List') en druk op ENTER om het gekozen nummer in de programmalijs ('Program') te plaatsen. Herhaal deze handeling om andere nummers toe te voegen.
4. Druk op **▶**.
Kies het nummer waarmee u het afspelen wilt beginnen uit de programmalijs ('Program').
5. Druk op PLAY of ENTER om het afspelen te starten. De nummers worden afgespeeld in de volgorde waarin u ze hebt geprogrammeerd. Het afspelen stopt wanneer alle geprogrammeerde nummers één maal zijn afgespeeld.
6. Om door te gaan met normaal afspelen, kiest u een nummer uit de 'List' (AUDIO CD of MUSIC) en drukt vervolgens op PLAY.

GEPROGRAMMEERDE NUMMERS HERHALEN

1. Druk tijdens het afspelen op REPEAT. Het pictogram voor herhalen verschijnt.
2. Druk op REPEAT om de gewenste herhaalfunctie te kiezen.
 - Track: het huidige nummer wordt herhaald.
 - All: alle geprogrammeerde nummers worden herhaald.
 - Off (niets te zien): er wordt niet herhaald.

Notitie:

Wanneer u tijdens het herhalen één maal op **▶▶** drukt, stopt het herhalen.

EEN NUMMER WISSEN UIT DE PROGRAMMALIJST

1. Druk op **▲▼▶** om het nummer dat u uit de lijst wilt verwijderen te kiezen.
2. Druk op CLEAR en herhaal deze handelingen wanneer u nog een nummer wilt verwijderen.

ALLE NUMMERS UIT DE PROGRAMMALIJST VERWIJDEREN

1. Druk op **▶** om naar 'Program' te gaan.
2. Druk op **▲ / ▼** om 'Clear All' te kiezen en druk vervolgens op ENTER.

Notitie:

Programma's worden ook gewist wanneer u de schijf uit het apparaat neemt.

Een JPEG-schijf bekijken

U kunt met deze DVD/CD-speler schijven met daarop JPEG-bestanden bekijken.

1. Plaats de schijf in de lade en sluit hem. Het PHOTO-menu verschijnt op het TV-scherm.



2. Druk op ▲ / ▼ om een map te kiezen en druk op ENTER. Er verschijnt nu een lijst van de bestanden in de map. Wanneer u in een bestandslijst zit en u wilt terug naar het vorige mappenoverzicht, dan drukt u op de ▲ / ▼-toetsen om  te laten oplichten en drukt op ENTER.
3. Wilt u een bepaald bestand bekijken, dan drukt u op ▲ / ▼ om het bestand te laten oplichten en vervolgens drukt u op ENTER of PLAY. Het bestand wordt nu getoond. Tijdens het bekijken kunt u op STOP drukken om terug te keren naar het vorige menu (PHOTO-menu).

Tips:

- Druk op MENU om naar de volgende pagina te gaan.
- Er zijn drie snelheden voor een diavoorstelling:  : >>> (Fast), >> (Normal), en > (Slow). Druk op ▲ ▼ ◀ ▶ om de gewenste snelheid te laten oplichten. Druk dan op ◀ / ▶ om uw keuze te bevestigen en druk op ENTER.
- Bij een schijf met daarop MP3/WMA- en JPEG-bestanden kunt u schakelen tussen deze bestanden. Druk op het woord TITLE en laat het woord MUSIC of PHOTO bovenin het menu oplichten.
- Druk op RETURN om de bestandsinformatie te verbergen.



DIAVOORSTELLING

Druk op ▲ ▼ ◀ ▶ om het pictogram  (Slide Show) te laten oplichten en druk vervolgens op ENTER.

PAUZE

1. Druk tijdens de diavoorstelling op PAUSE/STEP. De speler pauzeert nu.
2. Om verder te gaan met de diavoorstelling drukt u op PLAY of nogmaals op PAUSE/STEP.

NAAR EEN ANDER BESTAND GAAN

Druk terwijl u naar een bestand kijkt één maal op SKIP ( of ) of op de pijltjes ◀ of ▶ om naar het vorige of volgende bestand te gaan.

INZOOMEN

Druk op ZOOM om de opname vergroot weer te geven / in te zoomen (zie pagina 22)

DE AFBEELDING ROTEREN

Druk tijdens het weergeven op ▲ / ▼ om de afbeelding rechtop of linksom te roteren.

NAAR MP3/WMA-MUZIEK LUISTEREN TIJDENS HET KIJKEN NAAR

AFBEELDINGEN

U kunt tegelijkertijd naar afbeeldingen kijken en luisteren naar MP3/WMA-muziekbestanden die op dezelfde schijf zijn opgenomen.

1. Plaats een schijf met daarop de twee soorten bestanden.
2. Druk op TITLE om het PHOTO-menu te openen.
3. Druk op ▲ / ▼ om een fotobestand te kiezen.
4. Druk op  om het pictogram te kiezen en druk vervolgens op ENTER. Het afspelen begint en gaat door totdat u op STOP drukt.

Tip:

Om bij het bekijken van afbeeldingen uitsluitend naar bepaalde muziek te luisteren, kunt u de gewenste nummers voorprogrammeren vanuit het 'MUSIC'-menu en dan als hierboven beschreven handelen.

De compatibiliteit met JPEG van deze speler kent de volgende beperkingen:

- Afhankelijk van de afmetingen en het aantal JPEG-bestanden, kan het enige tijd duren voordat de DVD/CD-speler de inhoudsopgave van de schijf heeft gelezen. Ziet u het statusscherm niet binnen enkele minuten verschijnen, dan zijn sommige bestanden wellicht te groot. Zorg dat de resolutie van JPEG-bestanden minder dan 2 Megapixel is (2760 x 2048 pixels) en brand een andere schijf.
- Het totale aantal bestanden en mappen op de schijf dient minder dan 650 te zijn.
- Sommige schijven kunnen niet worden gelezen vanwege een afwijkende manier van opnemen of vanwege de conditie van de schijf (krassen, vlekken e.d.).
- Let er op dat alle gekozen bestanden de extensie '.jpg' hebben wanneer u ze naar een CD kopieert.
- Zijn er bestanden bij met de extensie '.jpe' of '.jpeg', hernoem ze dan zodat ze de extensie '.jpg' krijgen.
- Bestanden zonder de extensie '.jpg' kunnen door deze DVD/CD-speler niet worden gelezen, ook al zullen ze door de Verkenner van Windows als JPEG-beeldbestanden worden herkend.

Een DVD VR afspelen

Dit apparaat kan DVD -R of -RW-schijven die met een DVD-recorder in het DVD Video-formaat zijn opgenomen afspelen, mits ze 'afgesloten' zijn.

- Dit apparaat kan DVD -RW-schijven die zijn opgenomen in het Video Recording (VR)-formaat afspelen.
1. Plaats een schijf in de lade en sluit hem. Het menu DVD-VR verschijnt op het TV-scherm.

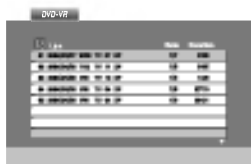

2. Druk op ▲ / ▼ om een nummer te kiezen en druk vervolgens op PLAY of ENTER om het afspelen te starten.

Notities:

- Niet-afgesloten DVD -R / -RW-schijven kunnen met dit apparaat niet worden afgespeeld.
- Sommige DVD VR's zijn opgenomen met CPRM-gegevens van DVD RECORDER. Deze speler ondersteunt dit type schijven niet en toont de melding 'CHECK DISC'.

Wat is 'CPRM'?

CPRM is een kopieerbeveiligingssysteem (werkt met versleutelde gegevens) waarmee het mogelijk is om uitzendingen die met 'copy once' worden aangeduid op te nemen. CPRM betekent Content Protection for Recordable Media (kopieerbeveiliging voor schrijfbaar media). Deze DVD/CD-speler is compatibel met CPRM, waardoor u programma's die als 'copy once' worden uitgezonden kunt opnemen. U kunt echter geen kopieën van deze opname(n) maken. CPRM-opnamen kunnen uitsluitend op DVD -RW-schijven die voor VR zijn geformatteerd worden opgenomen. CPRM-opnamen kunnen uitsluitend worden afgespeeld op apparaten die met CPRM compatibel zijn.

Onderhoud en reparatie

Raadpleeg de informatie in dit voordat u de hulp een technicus inroept.

OMGAAN MET HET APPARAAT

Wanneer het apparaat moet worden opgestuurd

Bewaar de complete originele verpakking. Moet het apparaat worden verzonden, verpak het dan op de oorspronkelijke manier om transportschade te voorkomen.

Houd de buitenzijde schoon

- Gebruik geen vluchtige stoffen zoals spuitbussen met insecticide in de buurt van dit apparaat.
- Breng geen rubber of plastic producten gedurende langere tijd in contact met dit apparaat, want die kunnen sporen op het oppervlak achterlaten.

Reinigen van het apparaat

Om het apparaat schoon te maken gebruikt u een pluisvrije zachte, droge doek. Is de buitenzijde erg vuil, gebruik dan een zachte doek met een geringe hoeveelheid mild reinigingsmiddel.

Gebruik geen sterke oplosmiddelen zoals alcohol, benzine of verfverdunder. Deze middelen kunnen het materiaal van dit apparaat aantasten.

Onderhoud

Deze DVD/CD-speler is een hoogwaardig precisieapparaat. Wanneer de lens van de optische lezer of de schijfaandrijving vuil of versleten zijn, kunnen de beeld- en geluidskwaliteit minder worden.

Afhankelijk van de gebruiksomstandigheden dient het apparaat regelmatig (om de 1000 speeluren) te worden gecontroleerd en onderhouden.

Neem voor meer informatie hieromtrent contact op met een erkende reparateur.

Een DivX-film afspelen

Met deze DVD/CD-speler kunt u een DivX-schijf afspelen.

1. Plaats een schijf in de lade en sluit hem. Het MOVIE-menu verschijnt op het TV-scherm.

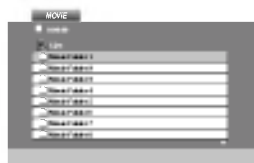

2. Druk op ▲ / ▼ om een map te kiezen en druk op ENTER. Er verschijnt een bestandlijst van deze map. Zit u in een bestandlijst en wilt u terug naar de mappenlijst, druk dan op de ▲ / ▼-toetsen van de afstandbediening om  te laten oplichten en druk op ENTER.
3. Wilt u een bepaald bestand zien, druk dan op ▲ / ▼ om een bestand te laten oplichten en druk op ENTER of PLAY.
4. Druk op STOP om het menu te sluiten.

Tips:

- Druk op DVD MENU om naar de volgende pagina te gaan.
- Op een CD met MP3/WMA-, JPEG- en MOVIE-bestanden kunt u schakelen tussen de menu's MUSIC, PHOTO en MOVIE. Druk op TITLE en het woord MUSIC, PHOTO of MOVIE bovenaan het menu licht op.

De compatibiliteit van dit apparaat met DivX kent de volgende beperkingen:

- De bruikbare beeldresolutie van een DivX-bestand is 720 x 576 (B x H) pixels of minder.
- Voor de bestandsnaam van DivX zijn 56 tekens beschikbaar.
- Moet er een onmogelijk teken worden weergegeven binnen een DivX-bestand, dan kan het als '_' op het scherm verschijnen.
- **Wanneer het aantal beeldjes per seconde hoger is dan 30, bestaat de kans dat dit apparaat niet correct functioneert.**
- **Wanneer de video- en audio-structuur van het opgenomen bestand geen interleave heeft, wordt of alleen het geluid of alleen het beeld weergegeven.**
- **Wanneer het bestand is opgenomen met GMC, dan ondersteunt dit apparaat slechts 1-point GMC.**
 - Wat is GMC?
GMC is een acroniem voor Global Motion Compensation. Dit is een codeergereedschap dat in de MPEG4-standaard is gedefinieerd. Sommige MPEG4-encoders zoals DivX of Xvid hebben deze mogelijkheid. Er bestaan verschillende niveaus van GMC-codering. Deze worden gewoonlijk aangeduid met 1-point, 2-point of 3-point GMC.

Afspielbare DivX-bestanden

- ".avi ", ".mpg ", ".mpeg "

Afspielbare Codec-formaten

- "DIVX3.xx ", "DIVX4.xx ", "DIVX5.xx ", "XVID ", "MP43 ", "3IVX "

Afspielbare Audio-formaten

- "AC3 ", "DTS ", "PCM ", "MP3 ", "WMA ".
 - Samplefrequentie: tussen 8 - 48 kHz (MP3), tussen 32 - 48kHz (WMA)
 - Bitrate: tussen 8 - 320kbps (MP3), tussen 32 - 192kbps (WMA)

Extra functies

GEHEUGEN LAATST WEERGEGEVEN SCENE

Deze speler onthoudt de laatste scène van de laatste schijf die werd afgespeeld. De laatste scène blijft ook in het geheugen wanneer u de schijf uit het apparaat haalt of wanneer u het apparaat uit zet. Wanneer u de schijf die het laatst werd afgespeeld opnieuw plaatst, begint het afspelen automatisch bij die scène.

Notitie:

Deze speler onthoudt de scène niet wanneer u hem uit zet voordat het afspelen is hervat.

DE VIDEOMODUS INSTELLEN

De videomodus is uitsluitend in te stellen bij Progressive Scan (720p, 576p of 480p).

- Bij bepaalde schijven kan het weergegeven beeld flikkeren of vertonen rechte lijnen 'zaagtanden'. Dit betekent dat de verticale interpolatie of de-interlace niet perfect overeenstemt met de schijf. In dit geval kan de weergave kwaliteit worden verbeterd door een andere videomodus te kiezen.
- Om de videomodus te wijzigen drukt u tijdens het afspelen ongeveer 3 seconden op DISPLAY. De aanduiding van de nieuwe videomodus verschijnt op het TV-scherm. Controleer of de beeldkwaliteit is verbeterd, zoniet, dan herhaalt u de hierboven beschreven handelingen totdat de kwaliteit wel is verbeterd.
- De videomodus verandert in de volgorde: MODE1 → MODE2 → MODE3 → MODE1
- Wanneer u het apparaat uit zet, gaat de videomodus terug naar de oorspronkelijke instelling (MODE1).

Tip:

Gedetailleerde beschrijving van de videomodi

MODE1: Het bronmateriaal van de DVD video (film- of videomateriaal) wordt bepaald aan de hand van de schijfinformatie.

MODE2: Geschikt om op film of video gebaseerd beeldmateriaal dat via de progressieve scanmethode is opgenomen weer te geven.

MODE3: Geschikt om op video gebaseerd beeldmateriaal dat weinig beweging bevat weer te geven.

SYSTEEMKEUZE

U dient het voor uw TV geschikte systeem te kiezen. Verschijnt de melding NO DISC in het statusvenster, druk dan op PAUSE/STEP aan de voorzijde van het apparaat en houd de toets minstens 5 seconden lang ingedrukt. Nu kunt u kiezen tussen twee systemen (PAL of NTSC).

- Komt het gekozen systeem niet overeen met het systeem van uw TV, dan wordt er geen normaal kleurenbeeld weergegeven.

NTSC: Kies dit wanneer de DVD/CD-speler is aangesloten op een NTSC-TV.

PAL: Kies dit wanneer de DVD/CD-speler is aangesloten op een PAL-TV.

DE TV BEDIENEN

U kunt met de afstandsbediening zowel de DVD/CD-speler als (in beperkte mate) een TV van LG bedienen.

Volg de aanwijzingen hieronder om uw TV van LG te bedienen.

1. Druk voordat u de afstandsbediening gebruikt op TV om het apparaat dat u wilt bedienen te kiezen. Voordat u de afstandsbediening voor een ander apparaat kunt gebruiken (de DVD/CD-speler), dient u eerst nogmaals op TV te drukken.
2. Met de toetsen **POWER**, **CH(▼/▲)**, **VOLUME (+/-)**, en **INPUT** van de afstandsbediening kunt u een TV van LG bedienen.

De signalen van de afstandsbediening programmeren voor een TV van LG

- Houd de toets **POWER** ingedrukt en druk tegelijkertijd herhaaldelijk op de toetsen **PR/CH(+/-)** (**▼/▲**) totdat de TV aan of uit gaat.

Notitie:

Wanneer de afstandsbediening niet met uw TV werkt, probeer dan een andere codering of gebruik de afstandsbediening die oorspronkelijk bij de TV werd geleverd (LG of Gold Star). Vanwege onderlinge variaties in de codering, kunnen wij niet garanderen dat de afstandsbediening werkt met elke TV van LG.

Instellen van de 5.1-luidsprekers

Dit hoofdstuk bevat belangrijke aanwijzingen voor het instellen van uw DVD/CD-speler.

De luidsprekers instellen

Verricht de volgende instellingen ten behoeve van de ingebouwde 5.1-kanaalsdecoder voor ruimtelijke geluidswaergave.

1. Druk op SETUP. Het instellingenmenu verschijnt.
2. Druk op ▲ / ▼ om de AUDIO-functie te kiezen en druk op ► om naar het tweede niveau te gaan.
3. Druk op ▲ / ▼ om de functie Speaker Setup te kiezen en druk nogmaals op ► om naar het derde niveau te gaan. 'Select' licht op.
4. Druk op ENTER en het menu 5.1 Speaker Setup verschijnt.



5. Druk op ◀ / ▶ om de gewenste luidspreker te kiezen.
6. Verander de instellingen door op de toetsen ▲ / ▼ / ◀ / ▶ te drukken.
7. Druk op ENTER om een keuze te bevestigen. U gaat nu terug naar het vorige menu.

Een luidspreker kiezen

Kies de luidspreker waarvan u de instellingen wilt veranderen: Front L, Center, Front R, Rear R, Rear L of SubWoofers

Notitie:

Sommige luidsprekerinstellingen zijn niet mogelijk vanwege de licentieovereenkomst Dolby Digital.

Size (afmetingen)

Omdat deze luidsprekerinstellingen vast zijn, kunt u ze niet veranderen.

Volume

Druk op ◀ / ▶ om het volume van de gekozen luidspreker in te stellen (-6 dB ~ +6 dB).

Distance (afstand)

Hiermee vertelt u het systeem over welke afstand het geluid moet komen om de luisteraar te bereiken. Op deze manier zorgt u ervoor dat het geluid van alle luidsprekers de luisteraar op hetzelfde ogenblik bereikt.

Druk op ◀ / ▶ om de afstand van de gekozen luidspreker aan te passen [0,3 - 6,0 m].

Test

Druk op ◀ / ▶ om het signaal van alle luidsprekers te testen. Pas het volume aan zodat het overeenkomt met het volume van de testsignalen die in het geheugen van het apparaat zijn opgeslagen.

Front Left (L) → Center → Front Right (R) → Rear Right (R) → Rear Left (L) → SubWoofers

U kunt het volume veranderen tijdens het luisteren naar het testsignaal. Druk eerst op ▲ / ▼ om Volume of Speaker te kiezen en druk vervolgens op ◀ / ▶ om het volume in te stellen of een luidspreker te kiezen. Stel een en ander zo in dat alle luidsprekers op de luisterpositie even hard klinken. Wanneer u tijdens het weergeven van het testsignaal het volume verandert, wordt het testsignaal op de gekozen luidspreker onderbroken.

Radiozenders voorprogrammeren

U kunt maximaal 50 radiozenders voorprogrammeren op FM en AM (middengolf). Draai vóór het programmeren het volume omlaag.

1. Druk op BAND (afstandbediening) totdat FM of AM (MW) op het indicatievenster verschijnt.
2. Telkens wanneer u op BAND drukt, wisselt het apparaat tussen FM en AM (MW).
3. Druk op TUNING ◀◀◀ of ▶▶▶ aan de voorzijde van het apparaat. Houd de toets gedurende ongeveer 2 seconden vast totdat de frequentieaanduiding begint te veranderen en laat hem dan los.
Het zoeken stopt wanneer de DVD/CD-speler een zender heeft gevonden. 'TUNED' en 'ST.' (stereo) verschijnen in het indicatievenster.
4. Druk op PROG/MEMO (afstandbediening). Er verschijnt een knipperend getal op het indicatievenster.
5. Druk op PRESET +/- (afstandbediening) om een getal (zendernummer) te kiezen.
6. Druk nogmaals op PROG/MEMO (afstandbediening) om de zender op te slaan.
7. Herhaal de stappen 3 - 6 om meer zenders voor te programmeren.

Afstemmen op een zwakke zender

Druk tijdens stap 3 herhaaldelijk op TUNING

◀◀◀ of ▶▶▶ om handmatig op een bepaalde zender af te stemmen.

Alle voorgeprogrammeerde zenders wissen

Druk op PROG/MEMO en houd de toets gedurende ongeveer 2 seconden ingedrukt. 'CLEAR ALL' verschijnt in het indicatievenster. Druk nu nogmaals op PROG/MEMO en alle zenders zijn gewist.

- Hebt u per ongeluk 'CLEAR ALL' opgeroepen, maar u wilt niet alle zenders wissen, druk dan op geen enkele toets. Na enkele seconden verdwijnt 'CLEAR ALL' en staat het apparaat weer in de normale stand.

Notitie:

Wanneer het maximale aantal zenders is ingevoerd, verschijnt de melding FULL gedurende korte tijd in het indicatievenster, gevolgd door een knipperend getal. Om dit getal te veranderen volgt u de hierboven beschreven stappen 5-6. De bestaande zender op deze positie wordt overschreven door de nieuwe.

Naar de radio luisteren

Programmeer eerst een aantal radiozenders in het geheugen van de DVD/CD-speler (zie 'Radiozenders voorprogrammeren' in de linker kolom).

1. Druk op BAND totdat AM (MW) of FM in het indicatievenster verschijnt. Het apparaat stemt af op de laatst beluisterde zender.
2. Druk herhaaldelijk op PRESET +/- (afstandbediening) om een voorgeprogrammeerde zender te kiezen. Telkens wanneer u op de toets drukt, stemt de DVD/CD-speler af op een voorgeprogrammeerde zender.
3. Regel het volume door aan de VOLUME-knop aan de voorzijde van de speler te draaien of door herhaaldelijk op de toetsen VOLUME + of - van de afstandbediening te drukken.

De radio uit zetten

Druk op POWER om de DVD/CD-speler uit te zetten of kies een andere functie (DVD/CD, AV1 e.d.).

Luisteren naar een niet-voorgeprogrammeerde radiozender

- Gebruik handmatig of automatisch afstemmen (zie stap 2).
- Voor handmatig afstemmen drukt u herhaaldelijk op TUNING ◀◀◀ of ▶▶▶ aan de voorzijde van het apparaat.
- Voor automatisch afstemmen drukt u ongeveer 2 seconden lang op TUNING ◀◀◀ of ▶▶▶ aan de voorzijde van het apparaat.

Direct naar een voorgeprogrammeerde zender luisteren

Gebruik de cijfertoetsen van de afstandbediening om direct een voorgeprogrammeerde radiozender te kiezen. Wilt u bijvoorbeeld naar zender 4 luisteren, dan drukt op 4. Wilt u naar zender 19 luisteren, druk dan op 1 en (binnen 3 seconden) op 9.

Ter referentie

- **Wanneer een FM-zender ruist**
Druk op MONO/ST. aan de voorzijde van het apparaat en zorg dat 'ST.' niet langer in het indicatievenster staat. Er is nu geen sprake van stereo, maar de ontvangst is wel beter. Druk nogmaals op dezelfde toets om het stereo-effect terug te krijgen.
- **De ontvangst verbeteren**
Zet de bijgeleverde antennes in een andere richting.

RDS-functies

Deze DVD/CD-speler is voorzien van RDS (Radio Data System). Dit systeem biedt heel veel informatie via de FM. Momenteel is het systeem reeds in veel landen in gebruik. RDS is een systeem dat een identificatie van de zender, netwerkinformatie, een omschrijving van de uitzending, tekstboodschappen, informatie over de muziek die wordt uitgezonden en/of de actuele tijd kan weergeven.

RDS (AFSTEMMEN)

Wanneer u op een FM-zender afstemt die RDS-gegevens uitzendt, toont het apparaat automatisch de naam van de zender en licht de RDS-indicator in het indicatievenster op. Tevens lichten indicatoren op voor de RDS-functies Programma Service (PS), Programma Type (PTY), Radiotekst (RT) en Kloktijd (CT), wanneer de zender deze informatie uitzendt althans.

RDS-WEERGAVEOPTIES

Het RDS-systeem kan behalve de naam van de zender die aanvankelijke in het indicatievenster zichtbaar is, een hele reeks gegevens weergeven. Bij normaal gebruik toont het venster de naam van de zender, het netwerk of de identificatieletters. Wanneer u op de afstandbediening op **RDS** drukt, loopt u in de onderstaande volgorde door de verschillende soorten gegevens:

(PS ↔ FREQUENCY ↔ PTY ↔ RT ↔ CT)

- **PS (Programma Service):** De naam van het kanaal is in het indicatievenster te zien.
- **PTY (Programma Type):** Het programmatype is in het indicatievenster te zien.
- **RT (Radiotekst):** Een 'tekst'-boodschap bevat specifieke informatie die de zender uitzendt. Deze tekst kan als een soort lichtkrant door het venster lopen om lange berichten weer te geven.
- **CT (De tijd; wordt door de zender bepaald):** Hiermee toont het apparaat het tijdsignaal van de zender in het indicatievenster

Notitie:

- Niet alle zenders versturen alle hier genoemde RDS-signalen. Wanneer de signalen voor bepaalde functies niet worden uitgezonden, ziet u dat als **PTY NONE**, **RT NONE**, **CT NONE**, **PS NONE** in het indicatievenster.

Programmatype (PTY) zoeken

Een van de belangrijkste voordelen van RDS is de mogelijkheid om een signaal te versturen dat aangeeft naar welk type uitzending u op dat moment luistert. De volgende lijst toont een overzicht van de hiervoor gebruikte afkortingen en enige uitleg over het programmatype.

NEWS	Nieuws
AFFAIRS	Lopende zaken
INFO	Informatie
SPORT	Sport
EDUCATE	Educatief
DRAMA	Drama
CULTURE	Cultuur
SCIENCE	Wetenschap
VARIED	Praatprogramma (gevarieerd)
POP M	Populaire muziek
ROCK M	Rockmuziek
EASY M	Easy Listening-muziek
LIGHT M	Lichte muziek
CLASSICS	Klassieke muziek
OTHER M	Overige muziek
WEATHER	Weerbericht
FINANCE	Financieel/economisch
CHILDREN	Kinderprogramma
SOCIAL	Sociale thema's
RELIGION	Religieus programma
PHONE IN	Belprogramma
TRAVEL	Reizen en uitstapjes
LEISURE	Vrije tijd & hobby
JAZZ	Jazzmuziek
COUNTRY	Countrymuziek
NATION M	Nationale muziek
OLDIES	Oude muziek
FOLK M	Folkmuziek
DOCUMENT	Documentaire
TEST	Alarmtest
ALARM 1	Waarschuwing calamiteiten

U kunt (via de afstandbediening) als volgt zoeken naar een specifiek programmatype (PTY):

1. Druk op **BAND** om FM te kiezen.
2. Druk op **PTY**. Het indicatievenster toont de laatst gebruikte PTY.
3. Druk herhaaldelijk op **PTY** om een gewenste PTY te kiezen.
4. Hebt u de gewenste PTY gevonden, druk dan op **PTY** en houd de toets ingedrukt. Het apparaat gaat nu automatisch zoeken. Is er een zender gevonden, dan stopt het zoeken.

De tijdschakelaar instellen

De DVD/CD-speler kan na een bepaalde tijdsduur automatisch uitschakelen.

1. **Druk op SLEEP om de gewenste tijdsduur in te stellen.**

De indicatie SLEEP en de tijdsduur verschijnen in het indicatievenster.

2. **Telkens wanneer u op SLEEP drukt, verandert de tijdsduur als volgt.**

SLEEP 180 → 150 → 120 → 90 → 80 → 70 → 60 → 50 → 40 → 30 → 20 → 10 → OFF

Notitie:

- U kunt de resterende tijd voordat de DVD/CD-speler uitschakelt controleren. Druk op SLEEP. De resterende tijd verschijnt in het indicatievenster.

Dimmer

Met deze functie kunt u wanneer het apparaat aan staat de helderheid van het indicatievenster op de voorzijde instellen. Druk herhaaldelijk op DIMMER.

Mute (geluid wegdrücken)

Druk op MUTE om het geluid tijdelijk weg te drukken. Dit is een handige functie voor wanneer de telefoon gaat. De indicatie 'MUTE' knippert ter bevestiging in het indicatievenster.

Een hoofdtelefoon aansluiten

U kunt een stereohoofdtelefoon met een (ø3,5mm)-stekker op de **PHONES-aansluiting** gebruiken. De luidsprekers schakelen automatisch uit wanneer u een hoofdtelefoon (niet bijgeleverd) aansluit.

Een signaalbron kiezen

U kunt een videorecorder of een ander apparaat dat op de AV IN-, EURO AV- of Optical-aansluiting is aangesloten gebruiken. Raadpleeg de bij dat apparaat behorende gebruiksaanwijzing voor de bediening.

Druk herhaaldelijk op AUX en D.INPUT (afstandbediening) om de gewenste signaalbron te kiezen.

Telkens wanneer u op deze toets drukt, springt de DVD/CD-speler als volgt naar een andere signaalbron:

- **AV 1:** een analoog signaal via de AV1 AUDIO IN (L/R)- & VIDEO IN-aansluiting (camcorder, digitale fotocamera).
- **AV 1 OPT:** een digitaal optisch signaal via de AV1 VIDEO IN- & OPTICAL IN-aansluiting (CD-speler).
- **TV-AUDIO:** een televisiesignaal via de SCART-aansluiting (videorecorder).

Notities:

- De optische ingang is uitsluitend bruikbaar wanneer de samplefrequentie van het daarop aangesloten apparaat tussen 32 ~ 96 kHz ligt.
- U kunt de signaalbron ook kiezen door op de FUNC.-toets aan de voorzijde van het apparaat te drukken. Druk de toets in en houd hem ongeveer 3 seconden vast. Druk er dan herhaaldelijk op om de signaalbron te kiezen.

XTS (Excellent True Sound)

Zo geniet u van een levendige stereoweergave van een digitale signaalbron, zonder enige vervorming.

Telkens wanneer u bij 2-kanaalsweergave op XTS drukt, verandert de instelling als volgt.

XTS- 1 → XTS- 2 → XTS- 3 → NORMAL ...

Tips:

- **XTS- 1:** Voor het afspelen van een film die een gering aandeel lage tonen heeft ten opzichte van de rest van de muziek. Versterkt de sensatie van de aanwezigheid van het geluid van de woofer
- **XTS- 2:** Bij 2-kanaalsweergave geeft dit een verhoogd geluidseffect door het signaal via de front- en de achterluidsprekers op gelijke sterkte af te spelen.
- **XTS- 3:** U kunt XTS- 1 en XTS- 2 tegelijkertijd gebruiken ter compensatie van de verminderde invloed van de woofer bij XTS- 2.

Notitie:

- XTS- 2 wordt tijdelijk uitgeschakeld wanneer u omschakelt naar 5.1-kanaalsweergave, maar wordt weer actief wanneer u teruggaat naar 2.1-kanaalsweergave.

XTS pro

De unieke geluidskwaliteit van de LG Technology creëert een optimaal geluid voor een perfecte weergave van de oorspronkelijke opname en geeft u het gevoel van een levende geluidsbron.

Telkens wanneer u op **XTS pro** drukt, verandert de instelling als volgt.

XTS-P ON → XTS-P OFF

Taalcodes

Raadpleeg deze lijst om de gewenste taal te kiezen bij de volgende basisinstellingen:
Disc Audio, Disc Subtitle, Disc Menu.

Language	Code	Language	Code	Language	Code	Language	Code
Abkhazian	6666	Fiji	7074	Lingala	7678	Singhalese	8373
Afar	6665	Finnish	7073	Lithuanian	7684	Slovak	8375
Afrikaans	6670	French	7082	Macedonian	7775	Slovenian	8376
Albanian	8381	Frisian	7089	Malagasy	7771	Somali	8379
Ameharic	6577	Galician	7176	Malay	7783	Spanish	6983
Arabic	6582	Georgian	7565	Malayalam	7776	Sudanese	8385
Armenian	7289	German	6869	Maltese	7784	Swahili	8387
Assamese	6583	Greek	6976	Maori	7773	Swedish	8386
Aymara	6588	Greenlandic	7576	Marathi	7782	Tagalog	8476
Azerbaijani	6590	Guarani	7178	Moldavian	7779	Tajik	8471
Bashkir	6665	Gujarati	7185	Mongolian	7778	Tamil	8465
Basque	6985	Hausa	7265	Nauru	7865	Tatar	8484
Bengali; Bangla	6678	Hebrew	7387	Nepali	7869	Telugu	8469
Bhutani	6890	Hindi	7273	Norwegian	7879	Thai	8472
Bihari	6672	Hungarian	7285	Oriya	7982	Tibetan	6679
Breton	6682	Icelandic	7383	Panjabi	8065	Tigrinya	8473
Bulgarian	6671	Indonesian	7378	Pashto, Pushto	8083	Tonga	8479
Burmese	7789	Interlingua	7365	Persian	7065	Turkish	8482
Byelorussian	6669	Irish	7165	Polish	8076	Turkmen	8475
Cambodian	7577	Italian	7384	Portuguese	8084	Twi	8487
Catalan	6765	Japanese	7465	Quechua	8185	Ukrainian	8575
Chinese	9072	Javanese	7487	Rhaeto-Romance	8277	Urdu	8582
Corsican	6779	Kannada	7578	Rumanian	8279	Uzbek	8590
Croatian	7282	Kashmiri	7583	Russian	8285	Vietnamese	8673
Czech	6783	Kazakh	7575	Samoan	8377	Volapük	8679
Danish	6865	Kirghiz	7589	Sanskrit	8365	Welsh	6789
Dutch	7876	Korean	7579	Scots Gaelic	7168	Wolof	8779
English	6978	Kurdish	7585	Serbian	8382	Xhosa	8872
Esperanto	6979	Laothian	7679	Serbo-Croatian	8372	Yiddish	7473
Estonian	6984	Latin	7665	Shona	8378	Yoruba	8979
Faroeese	7079	Latvian, Lettish	7686	Sindhi	8368	Zulu	9085

Regiocodes

Kies uw regio uit de onderstaande lijst.

Regio	code	Regio	code	Regio	code	Regio	code
Afghanistan	AF	Ethiopia	ET	Malaysia	MY	Saudi Arabia	SA
Argentina	AR	Fiji	FJ	Maldives	MV	Senegal	SN
Australia	AU	Finland	FI	Mexico	MX	Singapore	SG
Austria	AT	France	FR	Monaco	MC	Slovak Republic	SK
Belgium	BE	Germany	DE	Mongolia	MN	Slovenia	SI
Bhutan	BT	Great Britain	GB	Morocco	MA	South Africa	ZA
Bolivia	BO	Greece	GR	Nepal	NP	South Korea	KR
Brazil	BR	Greenland	GL	Netherlands	NL	Spain	ES
Cambodia	KH	Heard en McDonald		Netherlands Antilles	AN	Sri Lanka	LK
Canada	CA	Eilanden	HM	New Zealand	NZ	Sweden	SE
Chile	CL	Hong Kong	HK	Nigeria	NG	Switzerland	CH
China	CN	Hungary	HU	Norway	NO	Taiwan	TW
Colombia	CO	India	IN	Oman	OM	Thailand	TH
Congo	CG	Indonesia	ID	Pakistan	PK	Turkey	TR
Costa Rica	CR	Israel	IL	Panama	PA	Uganda	UG
Croatia	HR	Italy	IT	Paraguay	PY	Ukraine	UA
Czech Republic	CZ	Jamaica	JM	Philippines	PH	United States	US
Denmark	DK	Japan	JP	Poland	PL	Uruguay	UY
Ecuador	EC	Kenya	KE	Portugal	PT	Uzbekistan	UZ
Egypt	EG	Kuwait	KW	Romania	RO	Vietnam	VN
El Salvador	SV	Libya	LY	Russian Federation	RU	Zimbabwe	ZW
		Luxembourg	LU				

Storingen verhelpen

Raadpleeg de volgende tabellen om een storing te verhelpen voordat u contact op neemt met een reparateur.

Verschijnsel	Oorzaak	Remedie
Geen stroom	<ul style="list-style-type: none"> Het netsnoet zit los. 	<ul style="list-style-type: none"> Duw de stekker goed in het stopcontact.
De DVD/CD-speler staat aan maar hij werkt niet.	<ul style="list-style-type: none"> Er zit geen schijf in. 	<ul style="list-style-type: none"> Plaats een schijf en controleer of de indicatie DVD, Audio CD oplicht.
Geen beeld.	<ul style="list-style-type: none"> De TV staat niet ingesteld op ontvangst van het DVD-sigitaal. 	<ul style="list-style-type: none"> Kies de juiste signaalbron zodat het beeld van de DVD/CD-speler op het TV-scherm verschijnt.
	<ul style="list-style-type: none"> De videokabel is niet goed aangesloten. 	<ul style="list-style-type: none"> Duw de stekkers van de videokabel goed in de aansluitingen.
	<ul style="list-style-type: none"> De TV staat niet aan. 	<ul style="list-style-type: none"> Zet de TV aan.
Er is geen geluid of het geluid is erg zwak.	<ul style="list-style-type: none"> Het apparaat dat via de audiokabel is aangesloten staat niet ingesteld op ontvangst van het DVD-sigitaal. 	<ul style="list-style-type: none"> Kies de juiste signaalbron op de tuner/versterker zodat u het geluid van de DVD/CD-speler hoort.
	<ul style="list-style-type: none"> De audiokabel(s) is(zijn) niet goed aangesloten. 	<ul style="list-style-type: none"> Duw de stekkers van de audiokabel goed in de aansluitingen.
	<ul style="list-style-type: none"> Het apparaat dat op de audiokabel is aangesloten staat niet aan. 	<ul style="list-style-type: none"> Zet het apparaat dat op de audiokabel is aangesloten aan.
	<ul style="list-style-type: none"> De audiokabel is defect/beschadigd. 	<ul style="list-style-type: none"> Vervang de defecte/beschadigde audiokabel.
De beeldweergave is matig/slecht.	<ul style="list-style-type: none"> De schijf is vuil. 	<ul style="list-style-type: none"> Maak de schijf schoon.
De DVD/CD-speler begint niet met afspelen.	<ul style="list-style-type: none"> Er zit geen schijf in. 	<ul style="list-style-type: none"> Plaats een schijf en controleer of de indicatie DVD, Audio CD oplicht.
	<ul style="list-style-type: none"> De schijf is niet af te spelen. 	<ul style="list-style-type: none"> Plaats een schijf die wel is af te spelen. Controleer type schijf, systeem (PAL/NTSC) en regio-code.
	<ul style="list-style-type: none"> De schijf ligt ondersteboven. 	<ul style="list-style-type: none"> Plaats de schijf met de weergavezijde naar beneden.
	<ul style="list-style-type: none"> De schijf ligt niet in de geleiderails. 	<ul style="list-style-type: none"> Plaats de schijf op de juiste wijze in de lade, tussen de rails.
	<ul style="list-style-type: none"> De schijf is vuil. 	<ul style="list-style-type: none"> Maak de schijf schoon.
	<ul style="list-style-type: none"> Er staat een menu op het TV-scherm. 	<ul style="list-style-type: none"> Druk op toets SETUP om het menu te sluiten.
	<ul style="list-style-type: none"> De kijkwijzer is actief. 	<ul style="list-style-type: none"> Zet de kijkwijzer uit of verander de instelling.
Er klinkt een luide brom of ruis.	<ul style="list-style-type: none"> De schijf is vuil. 	<ul style="list-style-type: none"> Maak de schijf schoon.
	<ul style="list-style-type: none"> De luidsprekers en/of andere apparatuur is slecht aangesloten. 	<ul style="list-style-type: none"> Zorg dat luidsprekers en andere apparatuur goed zijn aangesloten.
	<ul style="list-style-type: none"> De DVD/CD-speler staat te dicht bij de TV. 	<ul style="list-style-type: none"> Plaats de TV op enige afstand van de geluidsapparatuur.

Verschijsel	Oorzaak	Remedie
U kunt niet afstemmen op radiozenders.	• De antenne is slecht gericht of slecht aangesloten.	<ul style="list-style-type: none"> • Sluit de antenne goed aan. • Richt de antenne nauwkeurig of sluit de DVD/CD-speler op 'de kabel' aan.
	• De signaalsterkte van de zender(s) is te zwak (bij automatisch afstemmen).	<ul style="list-style-type: none"> • Stem handmatig op radiozenders af.
	• Er zijn geen voorgeprogrammeerde zenders of ze zijn gewist (zoeken naar voorgeprogrammeerde zenders).	<ul style="list-style-type: none"> • Programmeer zenders (pagina 32).
De afstandbediening werkt niet goed.	• De afstandbediening is niet op de sensor van de DVD/CD-speler gericht.	<ul style="list-style-type: none"> • Richt de afstandbediening op de sensor van de DVD/CD-speler.
	• De afstandbediening is te ver weg van de DVD/CD-speler.	<ul style="list-style-type: none"> • Gebruik de afstandbediening op minder dan 7 m.
	• Er bevindt zich een obstakel tussen de afstandbediening en de DVD/CD-speler.	<ul style="list-style-type: none"> • Verwijder het obstakel.
	• De batterijen van de afstandbediening zijn leeg.	<ul style="list-style-type: none"> • Vervang de batterijen door verse.
Het indicatievenster licht te zwak op.	• Het indicatievenster is niet goed uit te lezen.	<ul style="list-style-type: none"> • Druk op DIMMER (afstandbediening).

Specificaties

Algemeen	Netvoeding	AC 220-240V, 50/60 Hz			
	Stroomverbruik	110 W			
	Gewicht	3,9 kg			
	Afmetingen (B x H x D)	430 x 54 x 350 mm			
	Omgevingsfactoren	Temperatuur: 5 - 35° C; plaatsing: horizontaal			
CD/DVD	Laser	Halfgeleiderlaser, golflengte 650 nm			
	TV-systeem	PAL 625/50; NTSC 525/60			
	Frequentiebereik (geluid)	150 Hz - 18 kHz			
	Signaal-ruisverhouding (geluid)	Meer dan 75 dB (1 kHz, NOP -6 dB, 20 kHz LPF/A-filter)			
	Dynamisch bereik (geluid)	Meer dan 70 dB			
	Harmonische vervorming (geluid)	0,5% (1 kHz, 1 W) (20 kHz LPF)			
Video	Video-ingang	1,0 V (p-p), 75 Ω, negatieve synchronisatie, 2x RCA/SCART (naar TV)			
	Video-uitgang	1,0 V (p-p), 75 Ω, negatieve synchronisatie, 1x RCA/SCART (naar TV)			
	S-Video-uitgang	(Y) 1,0 V (p-p), 75 Ω, negatieve synchronisatie, 1x Mini DIN 4-pens (C) 0,3 V (p-p), 75 Ω.			
	COMPONENT VIDEO OUT-uitgang	(Y) 1,0 V (p-p), 75 Ω, negatieve synchronisatie, 1x RCA (Pb)/(Pr) 0,7 V (p-p) 75 Ω, 1x RCA			
Radio	FM	Afstembereik	87,5 - 108,0 MHz of 65,0 - 74,0 MHz, 87,5 - 108,0 MHz		
		Middenfrequentie	10,7 MHz		
		Signaal-ruisverhouding	60 dB (Mono)		
		Frequentiebereik	140 - 8.000 Hz		
	AM [MW]	Afstembereik	522 - 1.620 kHz of 520 - 1.720 kHz		
Versterker	Stereo	100 + 100 W (6 Ω bij 1 kHz, THV 10%)			
	Surround	Voor: 100 + 100 W (THV 10%) Midden*: 100 W Surround*: 100 + 100 W (6 Ω bij 1 kHz, THV 10%) Subwoofer: 200 W (4 Ω bij 30 Hz, THV 10%)			
	(* Afhankelijk van geluidsinstellingen en signaalbron kan er geen geluid worden weergegeven.)				
	Ingangen	AV IN, OPTICAL AUDIO			
	Uitgangen	S-VIDEO, MONITOR, PHONES: (32 Ω 1,0 V)			
Luidsprekers	Type	Satellieten (LHS-75TKS)	Middelste (LHS-75TKC)	Passieve Subwoofer (LHS-75TKW)	
		2-weg; 3 luidsprekers	2-weg; 3 luidsprekers	1-weg; 1 luidspreker	
		Impedantie	6 Ω	6 Ω	4 Ω
		Frequentiebereik	110 - 20.000 Hz	110 - 20.000 Hz	40 - 1.500 Hz
		Geluidsdruk (spl)	85 dB/W (1 m)	85 dB/W (1 m)	85 dB/W (1 m)
		Nominaal vermogen	100 W	100 W	200 W
		Maximum vermogen	200 W	200 W	400 W
		Afmetingen (B X H x D)	170 x 1350 x 240 mm	500 x 150 x 170 mm	260 x 376 x 400 mm
Gewicht	15 kg	6,1 kg	11,8 kg		
Bijgeleverde Accessoires	<ul style="list-style-type: none"> • Luidsprekers 6 • AM-ringantenne 1 • Afstandbediening 1 • Videokabel 1 • Luidsprekersnoeren 6 • FM-antenne 1 • Batterijen (AAA) 2 • Ferrietkern 1 				

* Ontwerp en specificaties kunnen zonder voorafgaande kennisgeving worden gewijzigd.