

Lietotāja pamācība

L1760TQ
L1960TQ
L1760TG
L1960TG
L1760TR
L1960TR

Pirms lietot izstrādājumu, uzmanīgi izlasiet nodaļu „Svarīgas norādes”. Turiet lietotāja pamācību par rokai turpmākai izmantošanai.

Atrodiet aizmugurē uzlīmēto etiķeti un sniedziet uz tās norādīto informāciju izplatītājam, ja nepieciešams veikt remontu.

Šī iekārta ir izstrādāta un izgatavota tā, lai nodrošinātu jūsu personisko drošību, taču tās nepareiza lietošana var izraisīt elektriskās strāvas triecienu vai aizdegšanos. Lai nodrošinātu visu šajā displejā ietvertu aizsardzības pasākumu pienācīgu darbību, ievērojiet uzstādīšanas, lietošanas un apkopes pamatnoteikumus.

Drošība

Izmantojiet tikai ierīces piegādes komplektā esošo barošanas strāvas kabeli. Gadījumā, ja izmantojat citu barošanas strāvas kabeli, kuru nav piegādājis izstrādājuma piegādātājs, pārliecinieties, ka tas ir sertificēts atbilstoši piemērojamiem nacionālajiem standartiem. Ja barošanas kabelis ir kaut kādi bojāts, lūdzam sazināties ar ražotāju vai tuvāko autorizēto remonta pakalpojumu sniedzēju, lai to apmainītu.

Barošanas strāvas kabelis tiek izmantots kā strāvas atvienošanas ierīce. Nodrošiniet, lai pēc uzstādīšanas strāvas izvada kontakts būtu vienkārši sasniedzams.

Darbiniet displeju tikai no šīs lietošanas pamācības specifikācijā vai uz displeja norādīta strāvas avota. Ja nezināt, kāda veida strāvas padeve ierīkota jūsu mājās, konsultējieties ar jūsu izplatītāju.

Pārslogoti maiņstrāvas izvadi un pagarinātāju kabeli ir bīstami. Tāpat bīstami ir arī nodiluši kabeli un bojātas kontaktdakšas. Tas var būt elektriskās strāvas trieciena vai aizdegšanās cēlonis. Izsauciet sava servisa tehniķi, lai tos nomainītu.

Neatveriet displeju!

- Iekšā nav detaļu, kurām būtu nepieciešams veikt apkopi.
- Iekšienē ir bīstams augstspriegums, pat ja strāvas padeve ir atslēgta.
- Sazinieties ar jūsu izplatītāju, ja ierīce nedarbojas, kā nākas.

Lai izvairītos no savainojumiem:

- nenovietojiet displeju uz slīpa plaukta, to pienācīgi nenostiprinot;
- izmantojiet tikai izgatavotāja ieteikto statni.

Lai izvairītos no aizdegšanās un briesmām:

- vienmēr izslēdziet displeju, ja uz ilgāku laiku izejat no telpas. Nekad neatstājiet displeju ieslēgtu, ja aizejat no mājām;
- neļaujiet bērniem bāzt displeja korpusa atverēs nekādus priekšmetus. Dažas iekšējās detaļas var būt zem bīstama sprieguma;
- nepievienojiet piederumus, kas nav paredzēti šim displejam;
- negaisa laikā vai tad, ja displejs tiek uz ilgtāku laiku atstāts bez uzraudzības, atvienojiet to no sienas kontakta.

Par uzstādīšanu

Nepieļaujiet, ka kaut kas gulstas vai veļas pār barošanas kabeli, nenovietojiet displeju vietā, kur tā barošanas kabeli varētu sabojāt.

Neizmantojiet displeju ūdens tuvumā, piemēram, vannas, mazgājamās bļodas, virtuves izlietnes tuvumā, veļas mazgātavā, mitrā pagrabā vai līdzās peldbaseinam. Displeja korpusā ir ierīkotas ventilācijas atveres, kas ļauj izvadīt darbības laikā izstrādāto siltumu. Ja šīs atveres tiek bloķētas, karstums var izraisīt bojājumus, kuru dēļ var notikt aizdegšanās. Tādēļ NEKAD:

- Nebloķējiet apakšējās ventilācijas atveres, novietojot displeju uz gultas, dīvāna, grīdsegas u.tml.;
- Neievietojiet displeju iebūvētās nišās, ja nav nodrošināta pienācīga ventilācija;
- Neapsedziet atveres ar audumu vai citu materiālu;
- Novietojiet displeju līdzās radiatoram vai siltuma avotam.

Neberzējiet un neskrāpējiet šķidro kristālu displeja aktīvo matricu ar kaut ko cietu, kas to neatgriezeniski var saskrāpēt un sabojāt.

Nespieties ilgstoši ar pirkstu uz šķidro kristālu ekrāna, jo tas var izraisīt „spoku” attēlu rašanos.

Uz ekrāna var parādīties defekti sarkanu, zaļu vai zilu plankumu veidā. Tomēr tas kopumā neatstāj iespaidu uz displeja sniegumu.

Ja iespējams, izmantojiet rekomendēto izšķirtspēju, lai panāktu jūsu LSD displejam vislabāko attēla kvalitāti. Ja tiek izmantota nevis rekomendētā, bet cita izšķirtspēja, uz ekrāna var parādīties mērogoti vai apstrādāti attēli. Tomēr tas raksturīgs šķidro kristālu panelim ar fiksēto izšķirtspēju.

Tīrīšana

- Pirms sākt tīrīt displeja ekrānu, atvienojiet to no elektriskā tīkla.
- Izmantojiet nedaudz mitru (ne slapju) lupatu. Nesmidziniet aerosolus tieši uz ekrāna, jo šāda smidzināšana var izraisīt elektriskās strāvas triecienu.

Pēc izsaiņošanas

- Neaizsviediet kartonu un iesaiņojuma materiālus. Tie var būt ideāli piemēroti ierīces transportēšanai. Pārsūtot ierīci uz citu vietu, iesaiņojiet to oriģinālajā iesaiņojuma materiālā.

Iznīcināšana

- Šajā ierīcē izmantotā fluorescējošā spuldze satur nelielu daudzumu dzīvsudraba.
- Neiznīciniet šo ierīci kopā ar parastajiem mājsaimniecības atkritumiem. Šī izstrādājuma iznīcināšana jāveic atbilstoši vietējiem noteikumiem.

- Pirms uzstādīt monitoru, nodrošiniet, lai monitoram, datora sistēmai un citām pievienotajām ierīcēm tiktu izslēgta strāvas padeve.

Pamatnes piestiprināšana/noņemšana

1. Novietojiet monitoru ar ekrānu uz leju uz spilvena vai mīkstas drānas.
2. Pavērsiet pamatni pareizajā virzienā (FRONT (PRIEKŠPUSE), REAR (AIZMUGURE)) un bloķēšanas ierīci, kas atrodas apakšā, pagrieziet pret pozīciju OPEN (ATVĒRT), lai pamatni uzmontētu. Pēc tam, kad pamatne uzmontēta, pagrieziet bloķēšanas ierīci uz pozīciju LOCK (BLOĶĒT) un tikai pēc tam produktu lietojiet.
Lai noņemtu pamatni, bloķēšanas ierīci pagrieziet uz pozīciju OPEN (ATVĒRT).

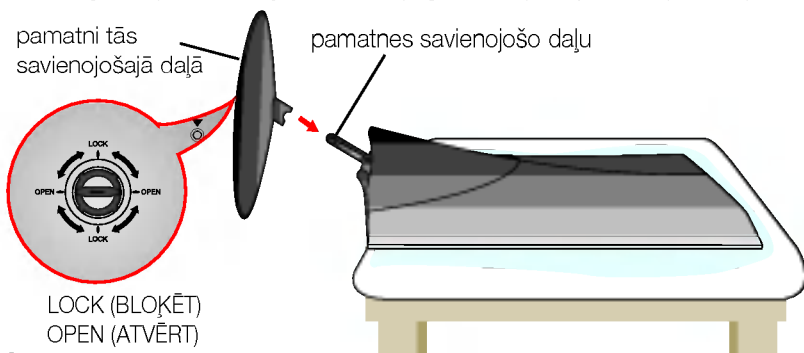

3. Pēc pamatnes ievietošanas uzmanīgi uzceliet monitoru un pavērsiet to ar priekšpusi pret sevi.
4. Pēc kabeļa pievienošanas noregulējiet paneli sev visērtākajā leņķī.
(Kā pievienot kabeli, skatiet lappusē V5.)

- Vertikālā leņķa diapazons : -5°~20°

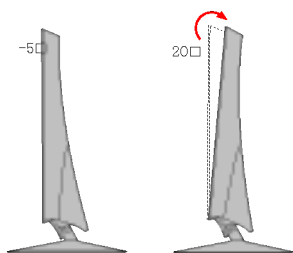

Brīdinājums

Nelieciet roku (pirkstu) starp ekrāna daļu un statīva daļu laikā, kad regulējat ekrāna leņķi.
Roka (pirksts) var iesprūst vai to var ievainot.

Ergonomika

Lai uzturētu ergonomisku un komfortablu skatīšanās stāvokli, ieteicams, lai monitora piešķiebuma leņķis virzienā uz priekšu nepārsniegtu 5 grādus.

Svarīgi

- Šajā attēlā attēlots parastais savienojuma modelis. Jūsu monitors var atšķirties no attēlā redzamā izstrādājuma.
- Pēc tam kad esat pievienojis pamatni, nemēģiniet to noņemt.
- Negrieziet izstrādājumu kājām gaisā, turot tikai aiz pamatnes. Tas var nokrist un savainot jums kājas.

Lai uzliktu vai noņemt aizmugures vāku,

1. Lai uzliktu aizmugures vāku, vispirms ievietojiet to trīs caurumiņos, pēc tam bīdiet uz augšu, līdz tas nofiksējas augšējā iedobē.

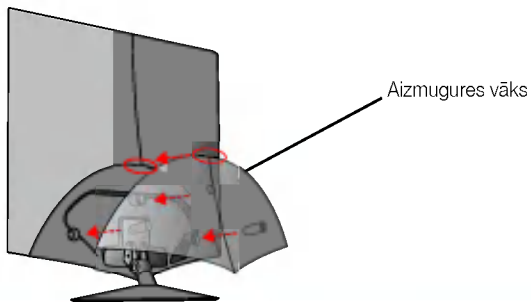

PIEZĪME

-Uzlieciet aizmugures vāku, kad ir pievienoti kabeli, bet produkts vēl netiek lietots.
(Kā pievienot kabeli, skatiet sadaļu „Savienošana ar datoru”).

2. Lai noņemt aizmugures vāku, satveriet un velciet uz āru tā apakšdaļu.

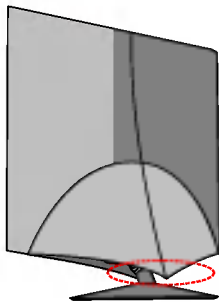

Kensington drošības ligzda

Pievieno noslēdzošajam kabelim, ko var iegādāties atsevišķi datoru veikalos.

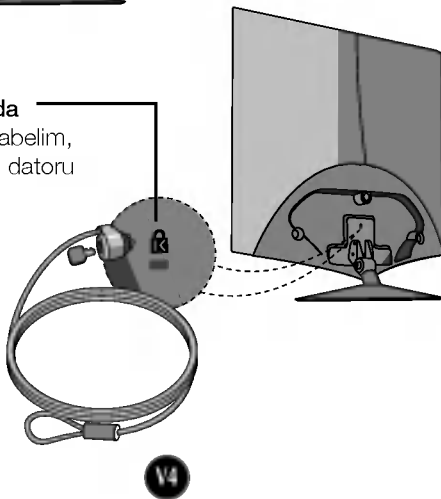

Savienošana ar datoru

1. Pirms uzstādīt monitoru, nodrošiniet, lai monitoram, datora sistēmai un citām pievienotajām ierīcēm tiktu izslēgta strāvas padeve.
2. Pievienojiet signāla kabeļi. ① Pievienojot pievelciet skrūves, lai nostiprinātu savienojumu.
3. Savienojiet barošanas kabeļi ③ ar maiņstrāvas/līdzstrāvas adapteri (maiņstrāvas/līdzstrāvas enerģijas padeve) ② un tad pievienojiet kabeļi kontaktligzdai.

PIEZĪME

- Tas ir vienkāršots skats no aizmugures.
- Šis skats no aizmugures parāda parastu modeli, taču jūsu displejs var atšķirties no šeit redzamā.

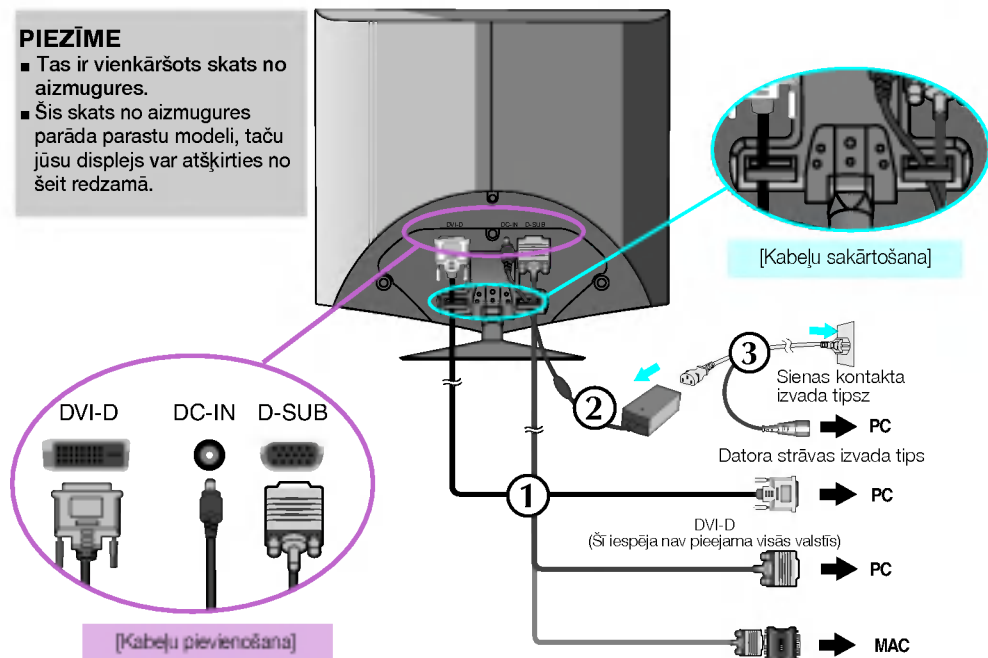

Mac adapteris

Lai pieslēgtos pie Apple Macintosh datora, nepieciešams īpašs spraudkontakta adapteris, kas ļauj pāriet no 15 adatu augsta bifūvuma (3 rindu) D-sub VGA savienojuma uz 15 kontaktu 2 rindu savienojumu.

4. Lai ieslēgtu ierīci, nospiediet barošanas pogu  priekšpusē. Kad monitors tiek ieslēgts, automātiski tiek izpildīta attēla iestatīšanas procedūra 'Self Image Setting Function'. (Tikai analogais režīms)



PIEZĪME



'Self Image Setting Function'? Šī funkcija lietotājam nodrošina optimālus displeja iestatījumus. Kad monitors tiek pievienots pirmoreiz, šī funkcija automātiski noregulē displeju uz konkrētajam ienākošajam signālam optimāliem iestatījumiem. Ja vēlaties noregulēt monitoru tā lietošanas laikā vai vēlaties izpildīt šo funkciju rokas režīmā, nospiediet uz priekšējā paneļa pogu SET/AUTO. Alternatīvi jūs varat izpildīt 'Factory reset' opciju OSD iestatīšanas izvēlnē, atiestatot rūpnīcas iestatījumus. Tomēr ņemiet vērā, ka šī opcija inicializē visas izvēlnes izvēles, izņemot valodu 'Language'.

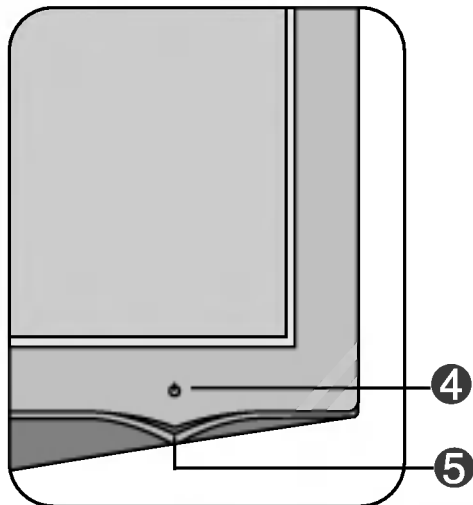

Priekšējais vadības panelis

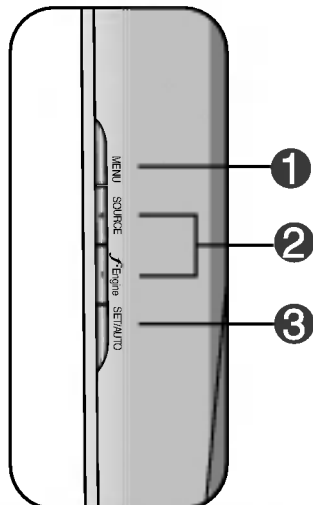

Sāns

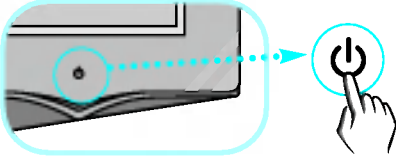

Vadības ierīce	Funkcija
<p>1 Izvēlnes(MENU) poga</p>  	<p>Izmantojiet šo pogu, lai ieiētu ekrāna displeja izvēlnē vai izietu no tās.</p> <p>OSD LOCKED/UNLOCKED Šī funkcija ļauj jums bloķēt pašreizējos vadības iestatījumus, lai tos nevarētu nesankcionēti izmainīt. Uz dažām sekundēm pieskarieties un turiet pogu MENU (IZVĒLNE). Parādīsies ziņojums "OSD LOCKED" (EKRĀNA IZVĒLNE OSD BLOKĒTA).</p> <p>Jūs varat jebkurā laikā atbloķēt ekrāna displeja (OSD) vadību, uz dažām sekundēm nospiežot izvēlnes (MENU) taustiņu. Uz ekrāna jāparādās paziņojumam par displeja ekrāna atbloķēšanu 'OSD UNLOCKED'.</p>
<p>2 +, - Pogas</p> <p>+ Poga</p> <p>- Poga (Engine)</p> 	<p>Izmantojiet šīs pogas, lai noregulētu ekrāna displeja (OSD) funkcijas.</p> <p>Karstais taustiņš SOURCE (AVOTS) Izmantojiet šo pogu, lai aktivētu savienotāju D-Sub vai DVI. Šo iespēju izmanto, kad displejam ir pieslēgti divi datori. Noklusējuma iestatījums ir D-Sub.</p> <p>Papildu informāciju sk. V13. lpp.</p>

Vadības ierīce	Funkcija
<p>3 SET/AUTO poga</p> 	<p>Izmantojiet šo pogu, lai ieeitu ekrāna displeja (OSD) izvēlnē.</p> <hr/> <p>ATTĒLA AUTOMĀTISKĀ REGULĒŠANA Regulējot displeja iestatījumus, pirms ieeit ekrāna displeja (OSD) režīmā, vienmēr nospiediet SET/AUTO pogu. Tas automātiski iestatīs jūsu displeja attēlu uz pašreizējai izšķirtspējai ideālajiem iestatījumiem.</p> <p>Labākais displeja režīms ir 17" monitoriem : 1280x1024 19" monitoriem : 1280x1024</p>
<p>4 Strāvas padeves poga</p> 	<p>Turot pirkstu uz pogas  vairākas sekundes, ierīce tiek ieslēgta, bet vairākas sekundes paturot pirkstu uz tās vēlreiz, ierīce tiek izslēgta.</p>
<p>5 Strāvas padeves indikators</p>	<p>Indikators deg ar zaļā vai zilā krāsa gaismu, kad displejs darbojas normāli (ir ieslēgts). Ja displejs ir pārslēgts gaidīšanas (enerģijas taupīšanas) režīmā, indikators deg ar dzintara krāsas gaismu.</p>

Ekrāna regulēšana

Izmantojot ekrāna displeja vadības ierīces, var ātri un ērti regulēt attēla izmērus, stāvokli un darbības parametrus. Zemāk redzams neliels piemērs, kas iepazīstina ar vadības ierīču izmantošanu. Turpmākā nodaļa apraksta pieejamos regulējumus un izvēles, kas ir pieejamas, izmantojot ekrāna displeju (OSD).

PIEZĪME

- Pirms regulēt attēlu, ļaujiet displejam stabilizēties vismaz 30 minūtes.

Lai ekrāna displejā veiktu attēla regulēšanu, izpildiet šādas darbības:

MENU → - + → SET/AUTO → - + → MENU

- 1 Nospiediet **MENU** pogu – ekrāna displejā tiek atvērta galvenā izvēlne.
- 2 Lai piekļūtu vadības izvēlnēm, izmantojiet taustiņus **- vai +**. Kad izgaismojas vajadzīgā ikona, nospiediet pogu **SET/AUTO**.
- 3 Izmantojiet pogas **+** un **-**, lai noregulētu parametram vajadzīgo līmeni. Izmantojiet **SET/AUTO** pogu, lai izvēlētos citus apakšizvēlnes punktus.
- 4 Nospiediet vienreiz **MENU** pogu, lai atgrieztos galvenajā izvēlnē un izvēlētos citu funkciju. Nospiediet **MENU** pogu divreiz, lai izietu no ekrāna displeja (OSD) režīma.

Ekrāna displeja (OSD) izvēle un regulēšana

Turpmākajā tabulā aprakstītas ekrāna displeja vadības, regulēšanas un iestatījumu izvēlnes.

Galvenā izvēlne	Apakšizvēlne		A	D	Norāde
PICTURE	BRIGHTNESS		●	●	Regulē attēla spilgtumu, kontrastu un gammu
	CONTRAST		●	●	
	GAMMA		●	●	
COLOR	PRESET	sRGB	●	●	Regulē ekrāna krāsas
		6500K	●	●	
		9300K	●	●	
	RED		●	●	
	GREEN		●	●	
	BLUE		●	●	
POSITION	HORIZONTAL		●		Regulē ekrāna pozīciju
	VERTICAL		●		
TRACKING	CLOCK		●		Lai uzlabotu attēla skaidrumu un stabilitāti, neregulējiet ekrāna asumu.
	PHASE		●		
	SHARPNESS		●	●	
SETUP	LANGUAGE		●	●	Pielāgo ekrāna statusu lietotāja videi
	OSD POSITION	HORIZONTAL	●	●	
		VERTICAL	●	●	
	WHITE BALANCE		●		
	POWER INDICATOR		●	●	
	FACTORY RESET		●	●	
FLATRON F-ENGINE	MOVIE / TEXT		●	●	Lai izvēlētos vai pielāgotu attēla iestatījumus atbilstoši savām vēlmēm.
	USER		●	●	
	NORMAL		●	●	
			●	Regulējams	
			A	analogā ieeja	
			D	digitālā ieejat	

PIEZĪME

- Atkarībā no modeļa (V9–V13) ekrāna ikonu kārtība var atšķirties no šeit norādītās.

Iepriekš tika aprakstīta parametru izvēlēšanās un regulēšana, izmantojot ekrāna displeja (OSD) sistēmu. Tālāk tiek aprakstītas visas izvēlnē (MENU) esošās ikonas, sniegti to nosaukumi un apraksti.

Nospiediet MENU pogu – ekrāna displejā tiek atvērta OSD galvenā izvēlne.





Izvēlnes nosaukums

Ikonas

Pogas tips

Apakšizvēlnes

- MENU  : iziet
- - + : regulē (palielina/samazina)
- SET  : ievada
-  : izvēlas citu apakšizvēlni

PIEZĪME

- OSD (ekrāna displeja) izvēlņu valodas monitorā var atšķirties no pamācībā norādītās.

Ekrāna displeja (OSD) izvēle un regulēšana

Galvenā izvēlne

Apakšizvēlne

Apraksts



PICTURE



BRIGHTNESS

Regulē ekrāna spilgtumu.

CONTRAST

Regulē ekrāna kontrastu.

GAMMA

Iestata izvēlēto gammas vērtību:
-50/0/50 Monitorā krāsu gammas lielās vērtības rada bālganu attēlu, bet mazās krāsu gammas vērtības – kontrastainus attēlus.

- MENU :iziet
- - : samazina
- + : palielina
- SET : izvēlas citu apakšizvēlni



COLOR



PRESET

Izvēlas ekrāna krāsu:

- sRGB: iestatiet ekrāna krāsu atbilstoši sRGB standarta krāsu specifikācijai.
- 6500K: nedaudz iesarkani baltu.
- 9300K: nedaudz zilgani baltu.

RED

Iestata jūsu izvēlēto sarkanās krāsas līmeni.

GREEN

Iestata jūsu izvēlēto zaļās krāsas līmeni.

BLUE

Iestata jūsu izvēlēto zilās krāsas līmeni.

- MENU :iziet
- - : samazina
- + : palielina
- SET : izvēlas citu apakšizvēlni



POSITION

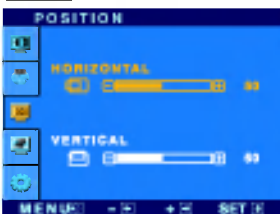

HORIZONTAL

Nobīda attēlu pa labi un pa kreisi.

VERTICAL

Pārvieto attēlu uz augšu un leju.

- MENU :iziet
- - : samazina
- + : palielina
- SET : izvēlas citu apakšizvēlni

Galvenā izvēlne

Apakšizvēlne

Apraksts



TRACKING

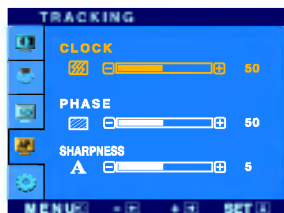

- MENU :iziet
- - : samazina
- + : palielina
- SET : izvēlas citu apakšizvēlni

CLOCK Samazina jebkādas redzamas vertikālas joslas vai svītras ekrāna fonā. Mainīsies arī ekrāna horizontālais izmērs.

PHASE Regulē displeja fokusu. Šis parametrs ļauj noņemt jebkādus horizontālus traucējumus un padarīt attēlu skaidrāku vai asāku.

SHARPNESS Lai noregulētu ekrāna skaidrību.



SETUP



- MENU :iziet
- - : regulē
- + : regulē
- SET : izvēlas citu apakšizvēlni

LANGUAGE Ļauj izvēlēties valodu, kādā tiks parādīti vadības izvēlņu nosaukumi.

OSD POSITION Regulē ekrāna displeja loga izvietojumu ekrānā.

WHITE BALANCE Ja videokartes izejas signāls atšķiras no vajadzīgās specifikācijas, krāsu līmenis video signāla izkropļojumu dēļ var pasliktināties. Izmantojot šo funkciju, signāla līmenis tiek noregulēts tā, lai atbilstu videokartes standarta izvada līmenim un nodrošinātu optimālu attēlu. Aktivējiet šo funkciju, ja uz ekrāna ir baltā un melnā krāsa.

POWER INDICATOR Izmantojiet šo funkciju, lai uz priekšējā paneļa esošo strāvas indikatoru iestatītu ieslēgtā (**ON**) vai izslēgtā (**OFF**) stāvoklī. Ja iestatīsiet izslēgtu (**OFF**) stāvokli, tas izdzisis. Iestatot šo parametru **ON**, strāvas padeves indikators ieslēgsies automātiski.

FACTORY RESET Atjauno visus rūpnīcas noklusējuma iestatījumus, izņemot valodu (**LANGUAGE**). Nospiediet **+** pogu, lai atiestatītu nekavējoties.

Ja tas viss neuzlabo attēla kvalitāti, atjaunojiet rūpnīcas noklusējuma iestatījumus. Ja nepieciešams, vēlreiz izpildiet baltā balansa funkciju. Šī funkcija ir iespējama tikai tad, ja ieejas signāls ir analogais.

Ekrāna displeja (OSD) izvēle un regulēšana

- ■ ■ Pieskaroties pogai **F-ENGINE** monitora labajā pusē, parādīsies ekrāna izvēlne OSD.

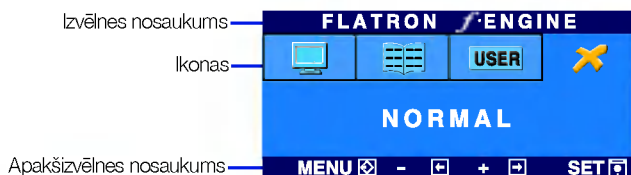

FLATRON F-ENGINE

Izpildot funkciju F-ENGINE, ekrānā būs redzami divi krāsu toni, kā parādīts attēlā. Lietošanai sagatavotais ekrāns būs redzams kreisajā pusē, kamēr nesagatavotais ekrāns būs redzams labajā pusē. Lai izmantotu noregulēto ekrānu, pieskarieties pogai AUTO/SET (AUTOMĀTISKI/ESTĀTĪT).

Lietošanai sagatavots ekrāns Lietošanai nesagatavots ekrāns



Galvenā izvēlne

Apakšizvēlne

Apraksts



MOVIE TEXT
(KINOFILMAS
TEKSTS)

Šī funkcija ļauj viegli izvēlēties vislabāko vēlamā attēla stāvokli, kas ir uzlabots attiecībā pret apkārtnējo vidi (ārējais apgaismojums, attēla veidi utt.).

MOVIE(KINOFILMA): Attīlu animācijai videofilmā un kinofilmā

TEXT(TEKSTS): Attīliem ar tekstu (teksta apstrāde utt.)



USER

Lai regulētu izvēlnes USER (LIETOTĀJS) funkcijas, nospiediet pogu AUTO/SET (AUTOMĀTISKI/ESTĀTĪT)



User(Lietotājs)

Spilgtumu, ACE vai RCM iespējams noregulēt manuāli. Noregulēto vērtību varat saglabāt vai atjaunot pat gadījumā, ja tiek izmantots cits vides iestatījums.

... (Spilgtums): Ekrāna spilgtuma regulēšanai.

...ACE(Adaptive Clarity Enhancer - adaptīvs skaidruma uzlabotājs): Tiek izvēlēts attēla skaidruma režīms.

...RCM(Real Color Management - faktiskās krāsas pārvaldība): Tiek izvēlēts attēla krāsu režīms.

- Netiek izmantots
- Zaļās krāsas pastiprināšana
- Miesas krāsas tonis
- Krāsu pastiprināšan

Izvēlieties apakšizvēlni **SAVE** (SAGLABĀT), izmantojot pogu SET (ESTĀTĪT) un, izmantojot pogas, saglabājiet vērtību YES (JĀ).



NORMAL
(NORMĀLS)

Tas attiecas uz nomāliem ekspluatācijas apstākļiem.

Pirms izsaukt servisa tehniķi, pārbaudiet tālāk norādīto.

Nav attēla	
<ul style="list-style-type: none">● Vai ir pievienots barošanas strāvas kabelis?	<ul style="list-style-type: none">•Pārbaudiet vai barošanas kabelis ir pareizi pievienots pie strāvas izvada.
<ul style="list-style-type: none">● Vai ir ieslēgta strāvas padeve, un vai strāvas padeves indikators ir zils vai zaļš?	<ul style="list-style-type: none">•Noregulējiet attēla spilgtumu un kontrastu.
<ul style="list-style-type: none">● Vai strāvas padeves indikators spīd ar dzintara krāsas gaismu?	<ul style="list-style-type: none">• Ja displejs ir pārslēdzies strāvas ekonomijas režīmā, pamēģiniet pakustināt peli vai nospiegt uz klaviatūras kādu taustiņu, lai izsauktu attēlu. Pamēģiniet ieslēgt datoru.
<ul style="list-style-type: none">● Uz ekrāna redzams paziņojums 'OUT OF RANGE'.	<ul style="list-style-type: none">•Šāds paziņojums parādās, ja signāls no datora (videokartes) neatbilst displeja horizontālai vai vertikālai frekvencei. Izlasiet lietošanas pamācības nodaļu „Specifikācija” un vēlreiz konfigurējiet displeju.
<ul style="list-style-type: none">● Uz ekrāna redzams paziņojums 'CHECK SIGNAL CABLE'.	<ul style="list-style-type: none">•Šāds paziņojums parādās, ja nav pievienots signāla kabelis starp datoru un jūsu displeju. Pārbaudiet signāla kabeli un mēģiniet vēlreiz

Uz ekrāna redzams paziņojums 'OSD LOCKED'.	
<ul style="list-style-type: none">● Vai, nospiežot MENU pogu, uz ekrāna redzams paziņojums 'OSD LOCKED'?	<ul style="list-style-type: none">•• Hetke seadistused saate kindlustada, et vältida nende tahtmatut muutmist. OSD seaded saate lahti lukustada igal ajal vajutades MENU nuppu paar sekundit: ekraanile kuvatakse sõnum "OSD UNLOCKED".

Nepareizs displeja attēls

● Nepareizs displeja attēls izvietojumā.

- Nospiediet **SET/AUTO** pogu, lai automātiski noregulētu ideālus displeja attēla iestatījumus. Ja rezultāts ir neapmierinošs, noregulējiet attēla stāvokli, izmantojot ekrāna displejā esošās **augstuma (H) un vertikālā (V) stāvokļa** ikonas.
- Pārbaudiet **Control Panel -> Display -> Settings** – vai nav izmainīti frekvences un izšķirtspējas iestatījumi. Ja izmainīti, tad vēlreiz iestatiet videokartei rekomendēto izšķirtspēju.

● Ekrāna fonā saskatāmas vertikālas joslas vai svītras.

- Nospiediet **SET/AUTO** pogu, lai automātiski noregulētu ideālus displeja attēla iestatījumus. Ja rezultāts ir neapmierinošs, samaziniet vertikālās joslas vai svītras, izmantojot ekrāna displeja **CLOCK** ikonas funkcijas.

● Ekrāna attēlā redzami horizontāli traucējumi vai tēli ir neskaidri.

- Nospiediet **SET/AUTO** pogu, lai automātiski noregulētu ideālus displeja attēla iestatījumus. Ja rezultāts ir neapmierinošs, samaziniet horizontālās joslas vai svītras, izmantojot ekrāna displeja **PHASE** ikonas funkcijas.
- Pārbaudiet **Control Panel -> Display -> Settings** un iestatiet displejam rekomendēto izšķirtspēju vai noregulējiet displeja attēlam ideālos iestatījumus. Iestatiet krāsu iestatījumus, kas ir augstāki par 24 bitu dabīgo krāsu (true color) iestatījumiem.

● Ekrāna krāsas ir monohromas vai nenormālas.

- Pārbaudiet, vai pareizi pievienots signālkabelis; izmantojiet skrūvgriezi, lai to pienācīgi nostiprinātu.
- Pārliecinieties, vai videokarte ir pareizi ievietota ligzdā.
- Izvēlnes sadaļā **Control Panel – Settings** iestatiet krāsu iestatījumus, kas ir augstāki par 24 bitu dabīgo krāsu (true color) iestatījumiem.

● Ekrāns ņirb un mirgo.

- Pārbaudiet, vai ekrāns ir iestatīts uz rindpārīces režīmu, ja ir, tad nomainiet to uz rekomendēto izšķirtspēju.
- Pārbaudiet, vai ir pietiekams strāvas spriegums. Tam ir jābūt lielākam par 100-240 V 50/60 Hz maiņstrāvu.

Vai esat ieinstalējis displeja draiveri?

● **Vai esat ieinstalējis displeja draiveri?**

- Pārliecinieties, ka esat ieinstalējis ekrāna draiveri no displeja piegādes komplektā esošā draiveru CD (vai disketes). Jūs varat lejupielādēt draiveri no mūsu interneta vietnes: <http://www.lge.com>.

● **Vai ir redzams neatpazīta monitora paziņojums 'Unrecognized monitor, Plug&Play (VESA DDC) monitor found'?**

- Pārbaudiet, vai videokarte atbalsta Plug&Play funkciju.

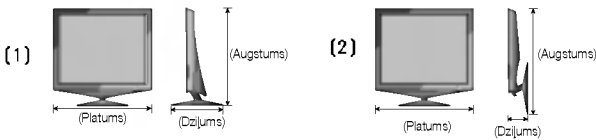
Displejs	17 collas (43,2cm); Flat Panel aktīvā matrica – TFT LCD Pretapžilbināšanas pārklājums 17" redzamā zona Pikseļa izmērs 0,264 mm	
Sinhr. ievade	Horizontāla frekvence	Analogais: 30 - 83kHz (automātiski) Digitāls: 30 - 71kHz (automātiski)
	Vertikālā frekvence	56 - 75Hz (automātiski)
	Ievada forma	Atsevišķs TTL, pozitīvs/negatīvs SOG (sinhronizācija uz zaļo) Digitāls
Video ievads	Signāla ievads	15 kontaktu D-Sub savienotājs DVI - D savienotājs (digitāls)
	Ievada forma	RGB Analogais (0,7Vp-p/750mi), Digitāls
Izšķirtspēja	Maks.	D-sub Analogais: VESA 1280 x 1024@75Hz Digitāls: VESA 1280 x 1024@60Hz
	Ieteicamā	VESA 1280 x 1024@60Hz
Plug&Play	DDC2B	
Strāvas patēriņš	Ieslēgts	: 30W(Tipisks)
	Gaidīšanas režīms	≤ 1W
	Izslēgts	≤ 1W
Izmēri un svars	 <p>Platums x Augstums x Dziļums</p> <p>[1] 39,21cm(15,44collas) x 39,10cm(15,39collas) x 22,60cm(8,90collas) [2] 39,21cm(16,93collas) x 44,19cm(17,40collas) x 9,62cm(3,78collas)</p> <p>Neto 3,7 kg (8,16 lbs)</p>	
Locīšanas	Vertikālais lenkis -5°~20°	
Barošanas strāva	12V = 3A	
AC/DC Adapter	DVE. DSA-0421S-12 1	
Vides apstākļi	Ekspluatācijas apstākļi	
	Temperatūra	10°C - 35°C
	Rel. mitrums	10 % - 80 % nekondensējošs
	Uzglabāšanas apstākļi	
	Temperatūra	-20°C kuni 60°C
	Rel. mitrums	5 % kuni 90 % nekondensējošs
Locīšanas/ grozīšanas statnis	Pievienots(), atvienots (O)	
Signālkabelis	Pievienots(), atvienots (O)	
Barošanas kabelis	Seina vāljundpesa vai personaalarvuti vāljundpesa tūiņi	

PIEZĪME

- Šajā dokumentā ietvertā informācija var būt izmainīta bez brīdinājuma.

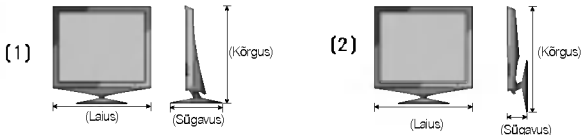
Kuvar	19 tolli (48,19 cm) Flat Panel Active maatriks-TFT LCD Mittehelkiv pind Vaateala 19 tolli Pikseltihedus 0,294 mm	
Sünkronisatsiooni sisestus	Horisontaalsagedus	Analoog: 30 - 83kHz(automaatne) Digitaal : 30 - 71kHz (Automatic)
	Vertikaalsagedus	56 - 75Hz (automaatne)
	Sisestuse vorm	Eraldi TTL, positiivne/negatiivne SOG (sünkronisatsioon rohelistel) Digitaal
Videosisestus	Signaalisisestus	15-kontaktiline D-Sub pistmik DVI-D-pistmik (Digitaal)
	Sisestuse vorm	RGB analoog (0,7 p-p/75 oomi), Digitaal
Eraldusvõime	Maksimaalne	Analoog: VESA 1280 x 1024 @75 Hz Digitaal : VESA 1280 x 1024 @60 Hz
	Soovituslik	VESA 1280 x 1024@60Hz
Plug&Play	DDC 2B	
Voolutarbivus	Sisselülitusrežiimis :	35W(Tipisks)
	Ooterežiimis ≤	1W
	Väljalülitusrežiimis ≤	1W
Mõõtmed ning kaal (painduva alusega)	 <p>Laius x Kõrgus x Sügavus [1] 42,99cm(16,93tollid) x 42,61cm(16,78tollid) x 22,60cm(8,90tollid) [2] 42,99cm(16,93tollid) x 47,86cm(18,86tollid) x 9,71cm(3,82tollid)</p>	
Kaal	4,6 kg (10,14 lbs)	
Kaldenurk	Kalle	-5°~20°
Sisendvool	12V = 3A	
AC/DC Adapter	DVE. DSA-0421S-12 1	
Keskkonnamitingimused	Töötamistingimused	
	Temperatuur	10°C – 35 °C
	Niiskus	10–80%, mitte kondenseeruv
	Säilitustingimused	
Temperatuur	-20 °C – 60 °C	
Niiskus	5 – 90%, mitte kondenseeruv	
Stativaalus	Kinnitatud(<input type="checkbox"/>), Kinnitamata(<input type="checkbox"/>)	
Signaalkaabel	Kinnitatud(<input type="checkbox"/>), Kinnitamata(<input type="checkbox"/>)	
Toitejuhe	Seina väljundpesa või personaalarvuti väljundpesa tüüpi	

MÄRKUS

- Toodud andmed võivad muutuda eelneva hoistusega.

Iepriekš iestatītie režīmi (izšķirtspēja)

Displeja režīmi(Izšķirtspēja)			Horizontāla frekvence(kHz)	Vertikālā frekvence (Hz)
1	VGA	640 x 350	31.469	70
2	VGA	720 x 400	31.468	70
3	VGA	640 x 480	31.469	60
4	VESA	640 x 480	37.500	75
5	VESA	800 x 600	37.879	60
6	VESA	800 x 600	46.875	75
7	MAC	832 x 624	49.725	75
8	VESA	1024 x 768	48.363	60
9	VESA	1024 x 768	60.023	75
10	MAC	1152 x 870	68.681	75
11	VESA	1152 x 900	61.805	65
*12	VESA	1280 x 1024	63.981	60
**13	VESA	1280 x 1024	79.976	75

Indikators

Režīms	Gaismas diodes krāsa
Ieslēgts	Zaļā vai zilā krāsa
Gaidīšanas režīms	Dzintara krāsa
Izslēgts	Izsl.

*Ieteicamais režīms

**Tikai analogais režīms

Sienas stiprinājuma plātnes uzstādīša

Šī produkts atbilst tehniskie parametri sienas stiprinājuma plātnes vai maiņas ierīces tehniskajiem parametriem.

1. Novietojiet monitoru ar ekrānu uz leju uz spilvena vai mīksta drānas.
2. Aizmugures vāka noņemšan
3. Nospiediet un turiet pogu, kas atrodas pa labi uz pamatnes, un nolokiet pamatni bultiņas norādītajā virzienā

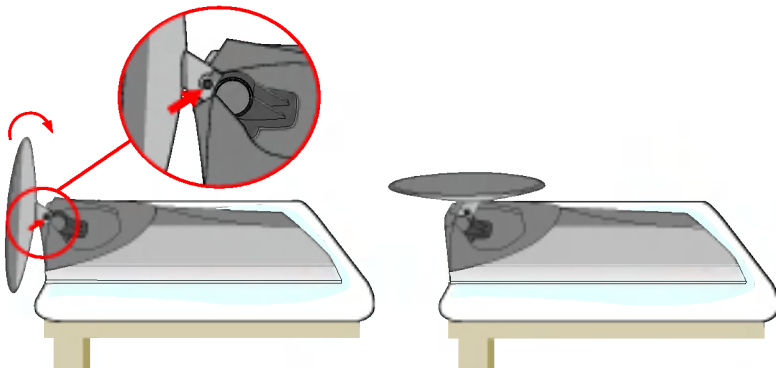

4. Saienas stiprinājuma plātnes uzstādīša

Sienas stiprinājuma plātne (jāiegādājas atsevišķi)

Šī ir pamatne vai sienas stiprinājums, kas ir savienojams ar sienas stiprinājuma plātņi. Plašāku informāciju skatiet uzstādīšanas pamācībā, ko varat saņemt, iegādājoties **sienas stiprinājuma plātņi**

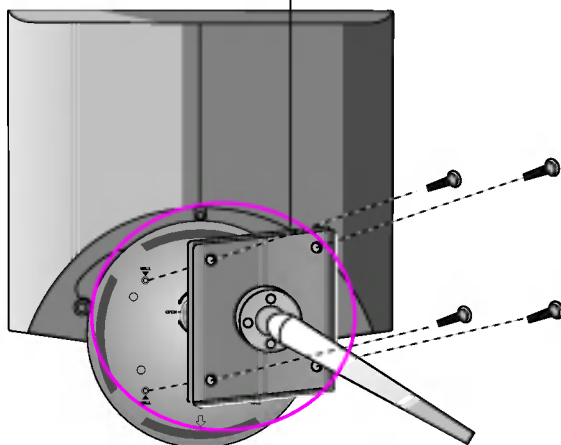

Digitally yours ■■■■■.....

