

|          |   |                   |               |
|----------|---|-------------------|---------------|
| Model    | V-C3E4** /V-C3E5** /V-C3E6** /FVD3050 /FVD3060 /FVD3061 |                   |               |
| Language | Russian /Uzbe istan                                     |                   |               |
| Page     | 9   | Color(cover/body) | 1/1           |
| Material | Weight 100g   | Size(W*H)         | 150×220(mm)   |
| Date     | 2006.07.03  | Designer          | geyang        |
| Part No  | 38288I2001S   | Description       | Owners Manual |

### Chage Record

| No. | Change content | ECO No. | Date | Designer | Confirm |
|-----|----------------|---------|------|----------|---------|
| ①   |                |         |      |          |         |
| ②   |                |         |      |          |         |
| ③   |                |         |      |          |         |
| ④   |                |         |      |          |         |
| ⑤   |                |         |      |          |         |
| ⑥   |                |         |      |          |         |
| ⑦   |                |         |      |          |         |
| ⑧   |                |         |      |          |         |
| ⑨   |                |         |      |          |         |

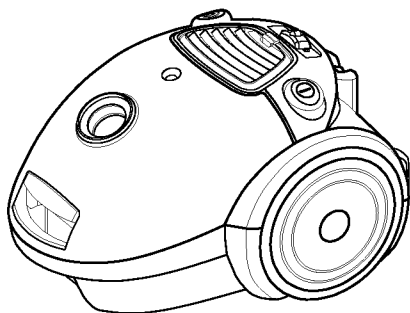

**V-C3E4\*N\*\*\*/S\*\*\***

**V-C3E5\*N\*\*\*/S\*\*\***

**V-C3E6\*N\*\*\*/S\*\*\***

**FVD3050**

**FVD3060**

**FVD3061**

**Р | Русский язык**

**Қ | Қазақ тілі**

## Корпусные детали Негізгі бөлшектер

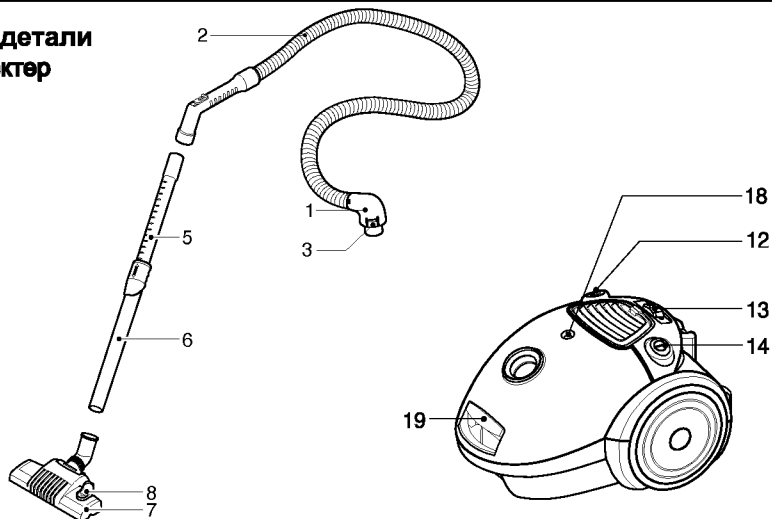

## Детали, приобретаемые дополнительно

■ Вид и количество следующих деталей зависит от приобретаемой вами модели.

### Қосымша бөлшектер

■ Төмендегі бөлшектердің түрі және саны сіз алатын үлгінің жабдықталуына тәуелді.

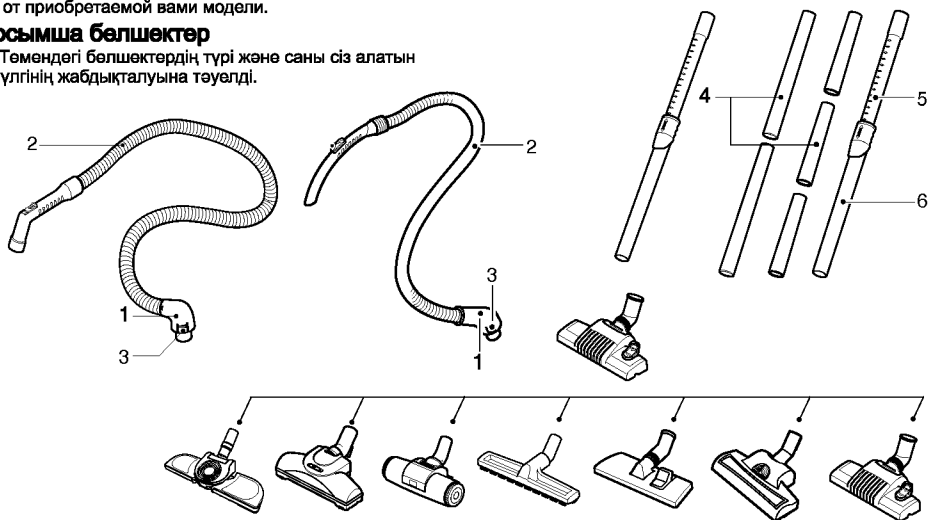

## Вспомогательное оборудование

■ Данные технические условия изменяются в соответствии с заказом представителя покупателя /покупателя

### Қосымша жабдықтар

■ Берілген техникалық шарттар сатып алушы/сатып алушы өкілінің қалауы бойынша өзгереді:

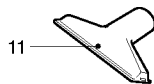
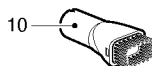
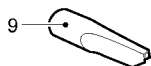

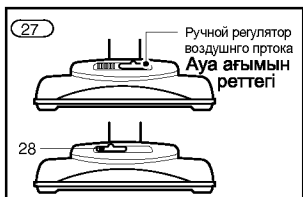
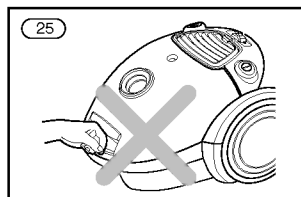
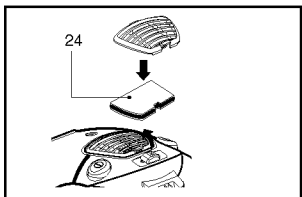
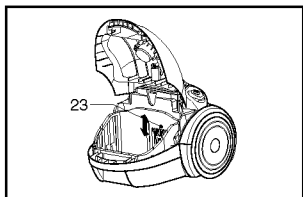
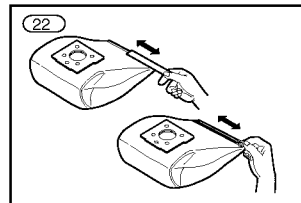
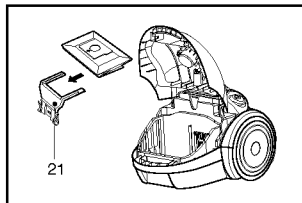
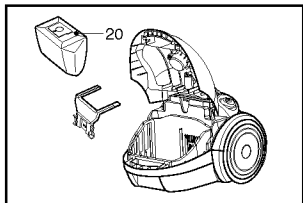
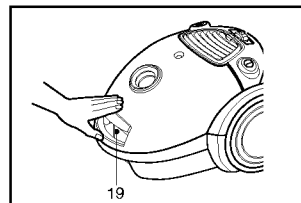
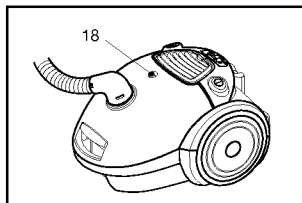
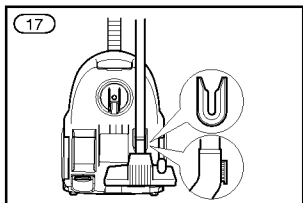
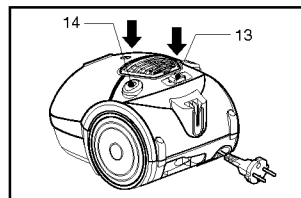
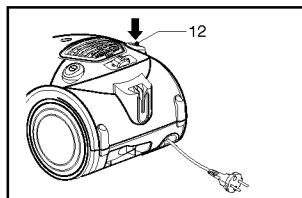
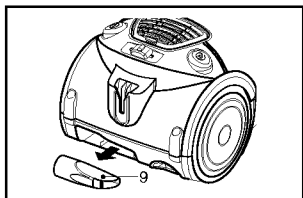
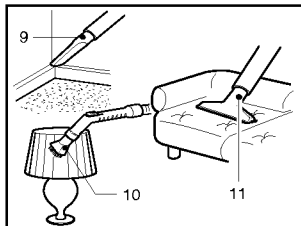
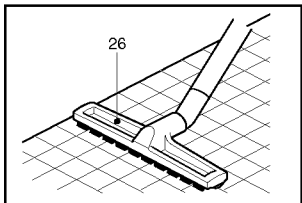
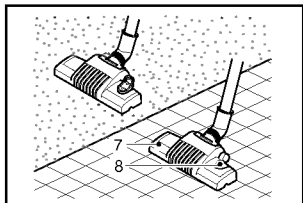
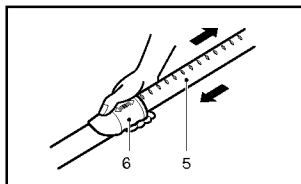
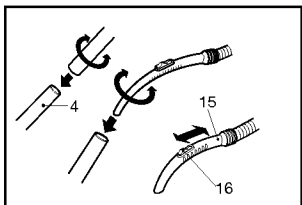
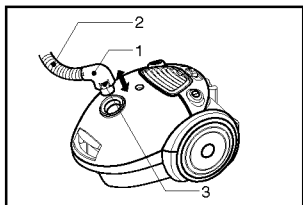

Ручной регулятор  
воздушного пртока  
**Ауа агымын  
реттегі**

вентилятор  
**Желдеткіш**

крышка воздуха  
**Желдеткіш қақпақшасы**

щетка  
**Қылшақ**

## Информация для Вашей безопасности

Пожалуйста, прочтите следующую информацию, содержащую важные инструкции относительно техники безопасности, эксплуатации и обслуживания аппарата.

Данный аппарат отвечает следующим Директивам ЕС: 73/23/ЕЕС, 93/66/ЕС, Директиве по низкому напряжению 89/336ЕЕС, Директиве по ЭМС.

- **Никогда не разрешайте детям пользоваться аппаратом без присмотра.**
- **Никогда не используйте пылесос, если провод повреждён или неисправен.**
- **Если силовой провод поврежден, его необходимо заменить в сервисном центре LG Electronics, чтобы избежать опасности.**
- **Всегда выключайте пылесос перед:**
  - заменой мешка для сбора пыли;
  - заменой или чисткой фильтров.
- **Если мешок для сбора пыли не вставлен, крышку нельзя закрыть. Не прилагайте силу!**
- **Не пылесосьте воспламеняющиеся или взрывчатые вещества (жидкие или газообразные).**
- **Не пылесосьте горячий пепел, тлеющие угли и т. п., а также острые предметы. Не пылесосьте воду или другие жидкости.**

## Как пользоваться пылесосом

Присоединение гибкого шланга  
Вдавите наконечник (1) на гибком шланге (2) в крепление на пылесосе.

Для отсоединения гибкого шланга от пылесоса нажмите на кнопку (3), находящуюся на наконечнике, а затем потяните вверх.

### Сборка труб (в зависимости от модели)

Металлическая (или пластиковая) труба (4)  
Совместите две трубы, слегка покручивая их.

- **Телескопическая труба (5)**
  - Надавите на пружинную защелку (6);
  - Вытяните трубу на нужную длину;
  - Отпустите пружинную защелку для фиксации.

### Использование чистящих насадок и сопел (в зависимости от модели)

Наденьте большую чистящую насадку на конец трубы.

- Насадка с двумя положениями (7) оснащена pedalным переключателем (8), который позволяет менять положение в зависимости от типа очищаемой поверхности.

Положение для чистки жесткого покрытия (кафель, паркет и т. п.). Нажмите на педаль для того, чтобы опустить щетку.

Положение для чистки ковра или половика. Нажмите на педаль для того, чтобы поднять щетку.

### • Щелевая насадка (9)

Для чистки труднодоступных мест, например, для удаления паутины или очистки плинтусов.

### • Щетка для удаления пыли (10)

Для чистки картинных рам, элементов мебели, книг и других неровных предметов.

### • Насадка для чистки обивки (11)

Для чистки обивки, матрасов и т. п.  
Сборник ниток помогает удалять нитки и пух.

### Как включать пылесос в сеть и использовать его

Вытяните сетевой шнур на нужную длину и включите его в розетку.

Нажмите кнопку (14) для включения пылесоса. Чтобы выключить его, снова нажмите кнопку (14).

### Регулирование уровня мощности

- Если Ваш аппарат оснащен электронным регулятором мощности (13), Вы можете выбрать мощность, соответствующую задаче. Чем дальше Вы передвигаете рычажок вправо, тем больше будет сила всасывания.
- Рукоятка гибкого шланга (15) имеет ручной регулятор воздушного потока (16), что позволяет Вам быстро снизить уровень всасывания.

### Хранение (17)

После того, как Вы выключили пылесос и вынули вилку из розетки, нажмите на кнопку (12) для автоматического сматывания шнура.

Вы можете перемещать или хранить пылесос в вертикальном положении, поместив крючок на большой чистящей насадке в зажим в задней части пылесоса.

## Замена мешка для сбора пыли

Необходимо произвести замену мешка для сбора пыли, когда пылесос работает на полной мощности и чистящая насадка приподнята над полом, а окошко индикатора наполнения мешка (18) полностью становится красным.

Даже если мешок не выглядит полным на данной стадии, его все равно необходимо заменить. Возможно, большое количество очень мелкой пыли забило поры мешка для сбора пыли.

- Выключите пылесос и выньте вилку из розетки.
- Откройте крышку, нажав на крючок (19) и поднимая его, пока он не защелкнется.

Ваш пылесос оснащен либо бумажным (20), либо матерчатым (22) мешком для сбора пыли (в зависимости от модели).

- Возьмитесь за ручку мешка и потяните его. Извлеките мешок и выбросьте его в мусор.
- Для установки нового мешка вставляйте его картонное основание в держатель (21) до тех пор, пока он не остановится.

Если Ваш пылесос оснащен матерчатым мешком для сбора пыли, также следуйте вышеописанной инструкции.

Опорожните его и установите на место (22).

Примечание: поскольку пылесос оборудован защитным приспособлением, которое проверяет, установлен ли мешок для сбора пыли, Вы не сможете закрыть крышку, если мешок не установлен правильно.

## Чистка моторного фильтра

Моторный фильтр находится между мешком для сбора пыли и мотором. Каждый раз, когда Вы меняете воздушный фильтр, рекомендуется извлекать моторный фильтр (23) и чистить его, постучав по нему для удаления грязи, а затем снова установить его в пылесос.

## Чистка выпускного фильтра (24)

- Периодически проверяйте выпускной фильтр и чистите его, если он грязный.
- Выньте шнур из розетки.
- Откройте крышку выпускного фильтра и извлеките выхлопной фильтр, как это показано на рисунке.
- Последующие процедуры аналогичны чистке моторного фильтра.
- **Насадка для жесткого покрытия (26)**  
Эффективная очистка жестких поверхностей (дерево, линолеум и т.д.)
- **Турбинной щеточной насадки (27).**
- Простая и эффективная очистка благодаря регулировке воздушного потока (28).

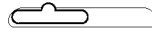

: использование для твердых покрытий коротковорсовых ковров.



: использование для длинноворсовых ковров.

- **Очистка турбинной щеточной насадки (29).**  
Нажмите кнопку на задней стороне насадки для снятия защитной крышки. С помощью кисти для удаления пыли и насадки для щелей выполните вакуумную очистку щетки и вентилятора.

## ВНИМАНИЕ

Никогда не закрывайте крышку фильтра, как это показано на рисунке (25), чтобы избежать пореза рук.

## Что делать, если пылесос не работает?

Проверьте правильность подключения пылесоса в сеть и рабочее состояние розетки.

## Что делать, если мощность всасывания снизилась?

- Выключите пылесос и выньте вилку из розетки.
- Убедитесь, что трубы, гибкий шланг и чистящие насадки не заблокированы.
- Убедитесь, что мешок для сбора пыли не заполнен.  
Замените его, если необходимо.

## Қауіпсіздік шаралары

Шаңсорғышты қолдану және оны күту, қауіпсіздік бойынша нұсқауларды қамтитын төмендегі ақпаратты толық оқыңыз.. Шаңсорғыш төмендегі стандарттарға сәйкес. ЕС: -73/23/ЕЕС, 93/68/ЕЕС-Low Voltage Directive-89/336ЕЕС-EMC Directive.

- Үлкендердің бақылауынсыз балаларға шаңсорғышты қолдануға рұқсат етпеңіз.
- Қуат көзі сымының зақымдалуы жағдайында шаңсорғышты пайдаланбаңыз.
- Қуат көзі сымының зақымдалуы жағдайында, қауіпті салдардың алдын-алу үшін оны алмастыруды тек маман LG Electronics сервисті қызметінің жұмысшысы іске асыруы қажет.
- Әрқашан шаңсорғышты төмендегі әрекеттерді іске асыруға дейін қуат көзінен ажыратыңыз:
  - шаң жинағышты ауыстыру.
  - сүзгілерді алмастыру немесе тазалау.
- **Егер шаң жинағыш болмаса, қақпақша жабылмайды. Оған күш қолданбаңыз!**
- Шаңсорғышпен жарылғыш және жанғыш заттарды соруға тиым салынады (газдар және сұйықтықтар).
- Шаңсорғышпен жанып жатқан күлді, шоқты және т.б., сонымен бірге өткір заттарды соруға тиым салынады.
- Шаңсорғышпен су және басқа да сұйықтықтарды соруға тиым салынады.
- Тасымалдауға арналған белдіктің бекітілгендігіне міндетті түрде көз жеткізіңіз.

## Шаңсорғышты қолдану

### Иілгіш құбыршекті қосу

Иілгіш құбыршек (2) ұштығын (1) шаңсорғыштың құбыршек қосу саңылауына қондырыңыз. Құбыршекті шаңсорғыштан айыру үшін ұштықтағы ноқатты (3) басыңыз және оны сору саңылауынан жоғары тартып алыңыз.

### Түтіктерді жинау (үлгіге байланысты)

- **Металл (немесе пластик) түтік (4)**
- Түтіктерді күш салмай бұрап қосыңыз.
- **Бүктелмелі түтік (5)**
- Сәріппелі ысырманы алға басыңыз (6).
- Түтікті қажетті ұзындыққа созыңыз.
- Түтіктерді бекіту үшін сәріппелі ысырманы босатыңыз.

## Қылшақ және қосымша қондырмаларды қолдану. (үлгіге байланысты)

Үлкен қылшақты түтіктің ұшына бекітіңіз.

• **Екібағытты қондырма (7)** еденнің түріне байланысты қондырманың бағытын өзгертуге мүмкіндік беретін тепкімен (8) жабдықталған. **Қатты еден үшін.** (паркет, тақта...). Қылшақты шығару үшін тепкіні басыңыз қозғаңыз.

**Кілем және кілемшелер үшін.** Қылшақты көтеру үшін тепкіні басыңыз.

### • Саңылауларға арналған қондырма (9)

Қол жетпейтін орындарды, мысалы: бұрыштардағы немесе диван мен дуал астындағы орындарда өрмекші торларын тазалауға жарамды.

### • Шаңға арналған қылшақ (10)

Кітаптар, сурет жақтаулары, жиһаз кенерелері және басқа да тегіс емес заттарды тазалауға арналған.

### • Қаптауыштарды тазалауға арналған қылшақ (11)

Қаптауыштарды, матрастарды т.б. тазалауға арналған. Түк жинағыш жіптерді және түктерді тазалауға жарамды.

### Шаңсорғышты қосу және қолдану

Қуат көзі сымын қажетті ұзындыққа тартып, оны розеткаға қосыңыз.

Ноқатты (14) басып шаңсорғышты қосыңыз. Шаңсорғышты өшіру үшін ноқатты (14) тағы бір мәрте басыңыз.

### Қуатты реттеу

• Егер сіздің құрылғыңыз электронды қуат реттегішімен (13) жабдықталса, сіз жұмыс мақсатына орай қажетті қуатты тандай аласыз.

Ысырманы неғұрлым оң бағытта қозғаған сайын сору қуаты да соғұрлым өседі..

• Иілгіш құбыршектің қолсабы (15) сору күшін аз уақытта төмендетуге мүмкіндік беретін ауа ағымын реттегішпен (16) жабдықталған.

### Сақтау (17)

Шаңсорғышты өшіріп және оның желілік сымын қуат көзінен ажыратқаннан кейін, ноқатты (12) басыңыз, сым автоматты түрде жиналады.

Шаңсорғыштың үлкен тазалау қондырмасы дөңесін шаңсорғыштың астындағы жікке салып, тік күйде сақтауға және тасымалдауға болады.

**Шаңға арналған қапты ауыстыру.**

Шаңға арналған қапты ауыстыру, шаңсорғыштың қуаты ең жоғары деңгейге қойылып және шаңсорғыштың тазалау қондырмасы еденге тимей тұрғанда «қап толық» (18) көрсеткіші толығымен қызыл түсті болған жағдайда қажет.

Мұндай жағдайда шаңға арналған қапты, қолмен сипағанда толық емес болса да ауыстыру қажет.

Шаңға арналған қап тесіктерінің ұсақ тозаңмен бітеліп қалуы мүмкін.

• Шаңсорғышты өшіріңіз және қуат ашасын розеткадан ажыратыңыз.

• Қақпақшаны иінтіректі (19) басыңыз және орнына түскенше жоғары көтеріп ашыңыз. Сіздің шаңсорғышыңыз қағаз немесе мата қаппен (20) жабдықталған (22). (үлгісіне байланысты).

• Шаңға арналған қаптың тұтқасынан тартыңыз. Қапты шығарыңыз және лақтырып тастаңыз.

• Жаңа қапты орнату үшін оның картон негізін (21) шаңсорғышқа нық салыңыз.

**Егер шаңсорғыш мата шаңға арналған қаппен жабдықталған болса жоғарыдағы нұсқауды басшылыққа алыңыз.** Шаңға арналған қапты тазалап оны кері орнына қондырыңыз (22).

**Ескерту:** шаңсорғыштың шаң жинағыш қаптың қондырылуын тексеретін құрылғымен жабдықталуына байланысты, егер Сіз шаң жинағыш қапты дұрыс қондырмасаңыз шаңсорғыштың қақпақшасын жаба алмайсыз.

**Мотордың сүзгісін тазалау**

Мотордың сүзгісі шаңсорғыштың ішінде, шаңға арналған қап пен мотор арасында орналасқан. Біз шығу сүзгісін ауыстыру барысында әрқашан мотор сүзгісін (23) шығарып, тозаңнан тазалау үшін сілкіп, орнына кері қондыруға кеңес етеміз.

**Ауа шығару сүзгісін тазалау (24)**

• Ауа шығару сүзгісін унемі тексеріп, толған жағдайда тазалап тұрыңыз.

• Қуат көзі сымын розеткадан шығарыңыз.

• Суретте бейнеленгендей ауа шығару сүзгі қақпақшасын ашып, сүзгіні шығарыңыз.

• Келесі қадамдар мотор сүзгісін тазалауға арналған қадамдармен бірдей.

**• Қатты төсеніштерге арналған қондырма (26)**

Қатты төсеніштерді нәтижелі тазалау (ағаш, линолеум т.б.)

**• Турбиналық қылшақты қондырма (27)**

– Ауа ағымын реттеу жүйесімен байланысты ұтымды және оңай тазалау. (28)

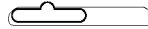

: қатты төсеніштер, қысқа түкті кілемдер үшін қолдану.



: ұзын түкті кілемдер үшін қолдану.

**• Турбиналық қылшақты тазалау (29)**

Желдеткіш қақпақшасын ашу үшін қондырманың артындағы ноқатты басыңыз.

Қылшақты және желдеткішті тазалау үшін шаңға арналған қылшақты және саңылауларды тазалауға арналған қондырманы пайдаланыңыз.

**НАЗАР АУДАРЫҢЫЗ!**

Қолыңызды зақымдамау үшін Сүзгі қақпақшасын (25) бейнеленгендей жаппаңыз.

**Шаңсорғыш жұмыс жасамаған жағдайда не істеу қажет?**

Шаңсорғыштың қуат көзіне дұрыс қосылуын және розетканың дұрыстығын тексеріңіз.

**Шаңсорғыштың сору қуаты төмендеген жағдайда не істеу қажет?**

• Шаңсорғышты өшіріңіз және ашаны розеткадан ажыратыңыз.

• Иілгіш құбыршек, түтік және тазалау қондырмасының тозаңмен бітелмегендігін тексеріңіз.

• Шаңға жинағыштың толуын тексеріңіз. Қажеттік туындаса оны босатыңыз.



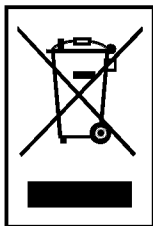

### Утилизация старого оборудования

1. Символ на устройстве, изображающий перечеркнутое мусорное ведро на колесах, означает, что на изделие распространяется Директива 2002/96/ЕС.
2. Электрические и электронные устройства должны утилизироваться не вместе с бытовым мусором, а через специальные места, указанные правительственными или местными органами власти.
3. Правильная утилизация старого оборудования поможет предотвратить потенциально вредное воздействие на окружающую среду и здоровье человека.
4. Для получения более подробных сведений о старом оборудовании обратитесь в администрацию города, службу, занимающуюся утилизацией или в магазин, где был приобретен продукт.



### Ескі жабдықтардың жойылуы

1. Құрылғыда сызылған дөңгелекті қоқыс шелегін бейнелейтін сурет өнімге 2002/96/ЕС Директивасы күшінің таралуын білдіреді.
2. Электр және электронды құрылғылар тұрмыстық қоқыспен бірге емес, үкіметтік немесе жергілікті үкіметтік мекемелер тарапынан белгіленген арнайы орындар арқылы жойылуы тиіс.
3. Ескі жабдықтардың дұрыс жойылуы қоршаған ортаға және адам денсаулығына келер ықтимал зиянға жол бермеуге жәрдем етеді.
4. Ескі жабдықтар туралы толық ақпарат алу үшін қала әкімшілігімен, жоюмен айналысатын қызметпен немесе өнім сатып алынған орынмен байланысыңыз.



**LG Electronics Inc.**

<http://kz.lge.com>