



# إل جي ثلاجة إل جي

## دليل الاستخدام

الموديل : الرجاء قراءة هذا الدليل بعناية قبل تشغيل الجهاز والاحتفاظ به في متناول اليد للمرجعة في جميع الأوقات.

## المحتويات

3.....	مدخل .....	المقدمة
3.....	تعليمات هامة من أجل السلامة .....	
4.....	تعريف الأجزاء .....	
5.....	مكان التركيب .....	التركيب
6.....	نزع الباب .....	
7.....	إعادة تجميع البابين .....	
7.....	تركيب أنبوب تغذية الماء .....	
8.....	كيفية تعديل الارتفاع .....	
9.....	البدء بالتشغيل .....	التشغل
9.....	كيفية ضبط درجة الحرارة الوظائف .....	
14.....	مركز إعادة الإنعاش (اختياري لبعض الموديلات فقط) .....	
15.....	الرف (اختياري لبعض الموديلات فقط) .....	
15.....	حامل القوارير (اختياري لبعض الموديلات فقط) .....	
15.....	صندوق البيضات (اختياري لبعض الموديلات فقط) .....	
16.....	ضبط الرطوبة في دولاب الخضراوات .....	
16.....	التحويل الى دولاب الخضراوات أو دولاب اللحم (اختياري لبعض الموديلات فقط) .....	
16.....	مزيل الروائح الكريهة (اختياري لبعض الموديلات فقط) .....	
17.....	منطقة أعاجيبية لمكان انتقال درجة الحرارة (اختياري لبعض الموديلات فقط) .....	
17.....	تغيير درجة الحرارة في المنطقة الأعاجيبية (اختياري لبعض الموديلات فقط) .....	
17.....	المنطقة الأعاجيبية (اختياري لبعض الموديلات فقط) .....	
18.....	مواقع الأطعمة .....	الاقتراحات لحفظ الأطعمة
19.....	جفظ الأطعمة .....	
20.....	كيفية تفكيك الأجزاء .....	العناية والصيانة
22.....	المعلومات العامة .....	
22.....	التنظيف .....	
23.....	تحرى الخلل وإصلاحه .....	
28.....	المواصفات .....	

## مدخل

الموديل والرقم المسلسل موجودان على الصندوق الداخلي أو اللوحة الخلفية لحجيرة التبريد في هذا الجهاز. هذه الأرقام خاصة بهذا الجهاز وحده وغير موجودة في غيره. يجب تدوين الملاحظات المطلوبة هنا وان تحتفظ بهذا الدليل كسجل دائم عند شرائك. الصق السندات والإيصال هنا.

:	تاريخ الشراء
:	الوكيل الذي تم الشراء فيه
:	عنوان الوكيل
:	رقم تلفون الوكيل
:	رقم الموديل
:	الرقم المسلسل

## تعليمات هامة من أجل السلامة

قبل التشغيل، لا بد من تركيب هذه الثلاجة بشكل صحيح ووضعها وفقا لتعليمات التركيب المبينة في هذا الدليل.

لا تنزع أسلاك توصيل الثلاجة من مصدر التيار الكهربائي عن طريق سحب السلك. دائما أمسك بالمقبض بقوة وثبات ثم اسحبه بخط مستقيم من مقبس الكهرباء،

عند نقل الثلاجة بعيدا عن الجدار كن حريصا في أن لا تقع أو تصاب الأسلاك بأي تلف.

بعد تشغيل الثلاجة لا تلمس السطح البارد في حجيرة التجميد خاصة عندما تكون الأيدي مبلولة. يمكن للجلد أن يلتصق بهذه السطح الباردة.

انزع سلك الكهرباء من القابس عند التنظيف والاستعمالات الأخرى. يجب عدم لمسها بالأيدي المبلولة لأن ذلك يسبب صدمة كهربائية أو اضرار للجسم.

يجب عدم لوي أو إتلاف أو ثني أو شد أسلاك الطاقة الكهربائية لان تلف هذه الأسلاك يؤدي الى الحرائق أو الصدمة الكهربائية.

لا تضع أو اني زجاجية في حجيرة التجميد لانه قد تنكسر عندما تتجمد المادة الداخلية فيها.

هذا الجهاز غير مصمم للتشغيل من قبل الأطفال الصغار أو الأشخاص العاجزين بدون الإشراف عليهم.

لا بد من الإشراف على الأطفال الصغار للتأكد من أنهم لا يعبتون بالجهاز.

لا تسمح لأحد أن يتسلق أو يقف أو يتعلق بباب مركز حفظ المشروبات. هذه الأعمال قد تؤدي الى إتلاف الثلاجة أو سقوطها مع إصابة شخص بالجرح.

إذا كان ممكنا وصل الثلاجة بمقبسها الكهربائي الخاص لمنع التلف أو زيادة العيب على القابس الكهربائي بسببها وبسبب الأدوات والأجهزة الأخرى لان هذا يؤدي الى انقطاع التيار الكهربائي.

جهاز الثلاجة - الفريزر لا بد من وضعه بحيث يصل قابس توريد الطاقة الكهربائية إلى الجهاز لفصل القابس السريع في حالة وقوع حادثة.

إذا تلف السلك المزود مع الثلاجة فيجب استبداله بسلك خاص أو مجموعة الأسلاك الكاملة من الصانع أو الوكيل.



لا تعدّل طول سلك الطاقة أو تمدده .  
• الأمر قد يؤدي الى إحداث صدمات كهربائية أو حريق.

**لا تستخدم سلك  
توصيل إضافي.**

**إمكانية الوصول الى قابس  
توريد الطاقة الكهربائية**

**استبدال السلك  
الكهربائي للثلاجة.**

**تنبيه**

## تحذير من وقوع الأطفال في الشرك.

خطر : خطر وقوع الطفل في الشرك.  
قبل أن ترمي ثلاثتك أو جهاز التجميد القديم انزع الأبواب.  
اترك الرفوف في مكانها حتى يجد الأطفال صعوبة في التسلق داخلها.  
هذا الجهاز غير مصمم لتشغيله من قبل الأطفال أو كبار السن بدون إشراف.  
الأطفال الصغار لا بد من الإشراف عليهم لكي لا يعبتون بالجهاز.

## لا تخزن

لا تخزن أو تستخدم الغازولين أو المواد القابلة للاشتعال أو السوائل سريعة التبخر قريبا من هذا الجهاز أو غيره من الأجهزة.

## التوصيل الأرضي

في حالة حدوث الدائرة القصيرة فان الوصل بالسلك الأرضي يخفف احتمالات خطر الصدمة الكهربائية بإيجاد وسيلة تهريب للتيار الكهربائي.  
من أجل منع حدوث الصدمة الكهربائية يجب توصيل الجهاز بالسلك الأرضي.  
الاستعمال غير السليم للسلك الأرضي يؤدي الى صدمة كهربائية. اتصل بالفني الكهربائي المؤهل أو المسؤول عن الخدمات اذا لم تفهم تعليمات التوصيل الأرضي جيدا أو اذا كان لديك أي شك بالتوصيلات الأرضية.

## تعريف الأجزاء

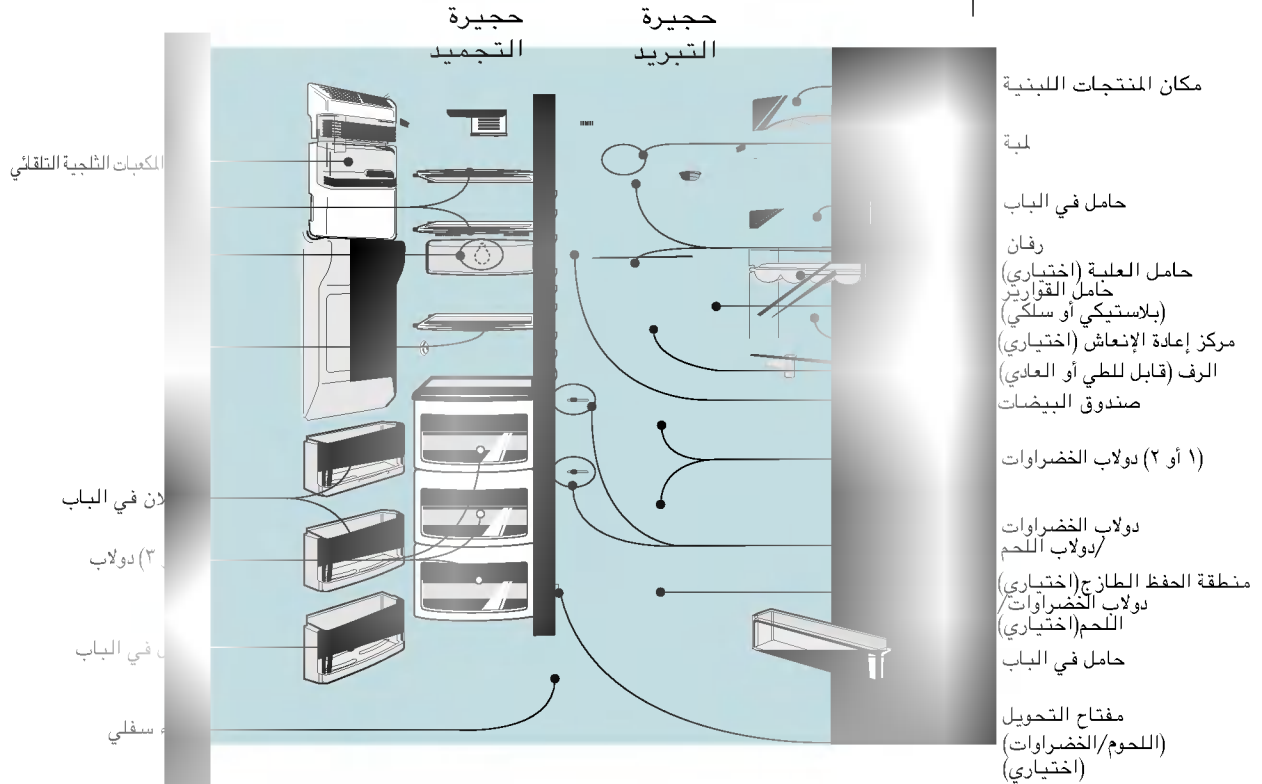

### ملاحظة

- اذا وجدت ان بعض الأجزاء مفقودة في الجهاز، قد تجدها تستخدم في الموديلات الأخرى. (أي « مركز إعادة الإنعاش » لا يوجد في جميع الموديلات)

## مكان التركيب

اختر موقعا جيدا

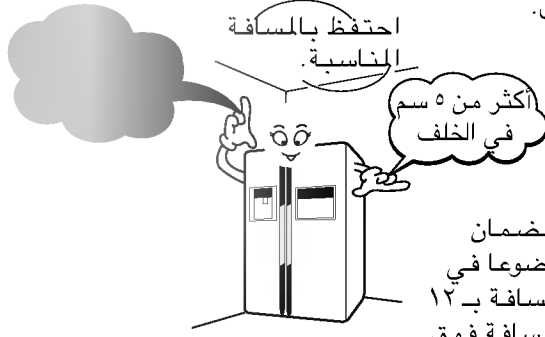

١. ضع الجهاز في مكان سهل التشغيل.

٢. تجنب عن تركيب الجهاز قريبا من مصادر الحرارة، أشعة الشمس المباشرة أو الرطوبة.

٣. لا بد من تدوير الهواء حول الجهاز لضمان كفاءة التشغيل. إذا كان الجهاز موضوعا في المكان الداخلي في الجدار، اترك المسافة بـ ١٢ انش (٣٠ سم) على الأقل أو أكثر مسافة فوق الجهاز و ٢ انش (٥ سم) أو أكثر من الجدار. لا بد من تركيب الجهاز أعلى من الأرض بـ ١ انش (٥ سم) خاصة إذا كانت الأرض مغطية بالسجاد.

٤. لتجنب الاهتزاز، لا بد من استواء الجهاز.

٥. لا تركيب الجهاز في مكان بارد أقل من ٥° م. هذا قد يؤدي الى التأثير على كفاءة الغسيل.

يحتوي هذا الجهاز على سوائل (سائل تبريد وزيت تشحيم) وهو مصنوع من أجزاء ومواد قابلة لإعادة الاستخدام و/أو إعادة التدوير. يجب إرسال جميع المواد الهامة إلي مركز تجميع النفايات، ومن ثم يمكن إعادة استخدامها بعد إعادة تصنيعها (إعادة التدوير). للاستعادة، يُرجى الاتصال بالوكيل المحلي.

التخلص من الجهاز

## نزع الباب

### خطر الصدمات الكهربائية

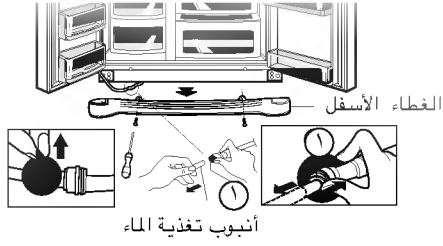
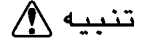

افصل قابس الثلاجة عن قبل التركيب .  
إذا لم تفعل هذا، هذا قد يؤدي الى الموت أو  
الجرح الخطير.

إذا كان مدخل الباب ضيقا جدا لنقل الثلاجة،  
انزع باب جهاز الثلاجة ومرر الثلاجة حتى يكون جانبها باتجاه مدخل الباب.

انزع الغطاء الأسفل برفعه الى الأعلى وانزع المشبك ثم اسحب أنبوب إمداد الماء  
الى الأعلى بالضغط على المنطقة (١) المبينة في الشكل اليمين.

فك الغطاء السفلي  
ثم أنبوب تغذية الماء

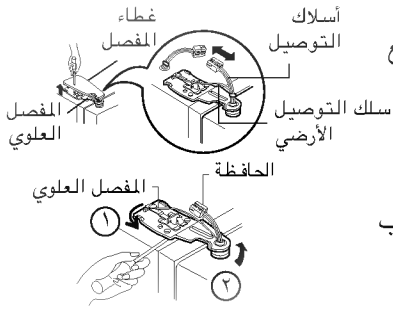

١) ازل غطاء المفصل برخو البراغي. افصل جميع  
أسلاك التوصيل باستثناء سلك التوصيل  
الأرضي .

٢) انزع الحافظة بتدويرها الى اتجاه معاكس عقرب  
الساعة (١) ثم رفع المفصل السفلي باتجاه (٢).

فك باب حجيرة  
التجميد



٣) انزع باب حجيرة التجميد برفعه الى الأعلى. في  
هذه الحالة، لا بد من رفع الباب بحيث يكفي  
سحب أنبوب تغذية الماء الى الخارج تماما.

### ملاحظة

- حرّك باب حجيرة التبريد بمرور مدخل الباب وضعه الى الأسفل، لكن خذ عناية  
لكي لا يتضرر أنبوب تغذية الماء متضررا.

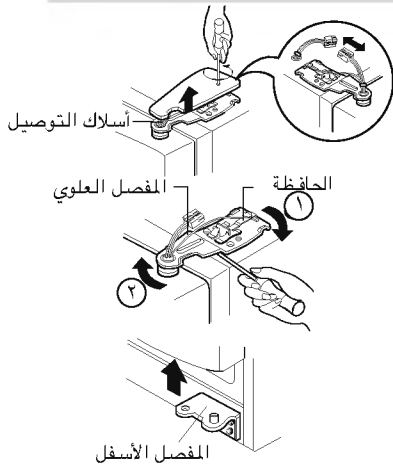

١) ارخ براغي غطاء المفصل وانزع الغطاء. انزع  
أسلاك التوصيل باستثناء السلك الأرضي .

٢) انزع الحافظة بتدويرها الى اتجاه عقرب الساعة  
(١) ثم انزع المفصل العلوي برفعه الى اتجاه (٢).

٣) انزع باب حجيرة التبريد برفعه الى الأعلى.

فك باب حجيرة  
التبريد

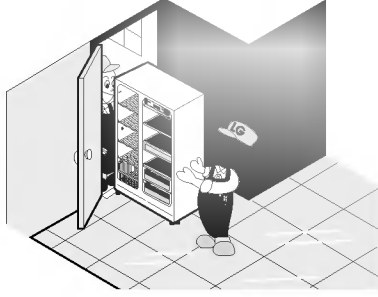

مرّر جهاز التلاجة حتى يكون جانبها  
باتجاه مدخل الباب كما هو مبين في  
الشكل اليميني.

تمرير جهاز التلاجة

## إعادة تجميع البابين

جمّع البابين بالإجراءات العكسية لتفكيكهما بعد تمرير التلاجة من خلال مدخل الباب.

تمرير جهاز التلاجة

## تركيب أنبوب تغذية الماء

- تشغيل صانع المكعبات الثلجية مطلوب لضغط الماء بـ ١٤٧ - ٨٣٤ kPa (١,٥ - ٨,٥ قوة.كجم/سم مربع) (أي، كوب الورقة السريعة التحضير (١٨٠ سي سي) يتم ملءه بالماء خلال ٣ ثوان).
- إذا لم يصل ضغط الماء الى درجة ١٤٧ kPa (١,٥ كجم/سم مربع) أو الأقل، من المطلوب شراء مضخة ضغط مستقلة لصنع المكعبات الثلجية التلقائي العادي وتقديم الماء البارد.
- اترك الطول الإجمالي من أنبوب تغذية الماء بأقل من ٨ مترا وخذ عناية لعدم لوي الأنبوب. إذا كان الأنبوب أكثر من ٨ مترا أو الأكثر، قد تحدث مشكلة في أنبوب تغذية الماء بسبب ضغط ماء التصريف.
- ركّب أنبوب تغذية الماء في مكان خالي من الحرارة.
- \* صل أنبوب تغذية الماء القابل للنقل.
- \* راجع التعليمات حول تعليمات طقم مصفاة الماء.

قبل التركيب

 تنبيه

## كيفية تعديل الارتفاع

قم باستواء الباب بإدخال مفك برغى مسطح (نوع -) الى حمر برغى التسوية الأيسر وتدويره باتجاه عقرب الساعة (١).

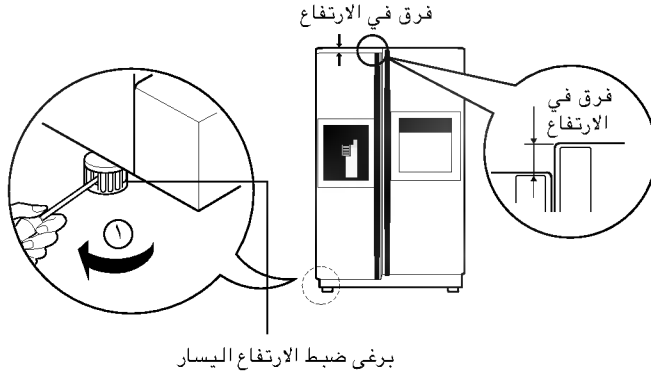

قم باستواء الباب بإدخال مفك برغى مسطح (نوع -) الى حمر برغى التسوية الأيمن وتدويره باتجاه عقرب الساعة (١).

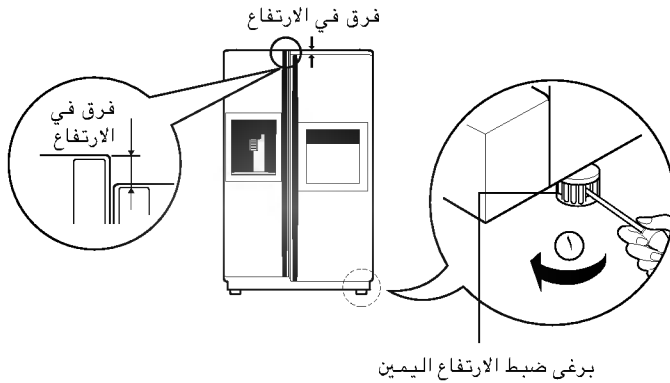

يمكنك إغلاق باب الثلاجة بلطف بوضع الجهة الأمامية الثلاجة أعلى من الجهة الخلفية من خلال ضبط برغى تسوية الارتفاع. اذا لم تغلق الباب كما ينبغي، قد تنخفض كفاءة الثلاجة.

إذا كان باب حجيرة التجميد أسفل من باب حجيرة التبريد

إذا كان باب حجيرة التجميد أعلى من باب حجيرة التبريد

بعد استواء ارتفاع البابين

الأمور التالية

١. امسح جميع الغبار المتراكم أثناء الشحن ونظّف الجهاز تماما.
٢. ركبّ التوابع مثل ركن المشروبات، غطاء صينية التبخير ... الخ في أماكن خاصة بها.
٣. صل تيار الطاقة الكهربائية (أو القابس) الى مخرج التيار . لا تصل مع جهاز اخر الى نفس المخرج.



## البدا بالتشغيل

عند تركيب جهاز التلاجة لأول مرة، اترك جهاز التلاجة يعمل لمدة ٢ - ٣ ساعات لكي يحتفظ بدرجة حرارة التشغيل العادي قبل أن تحفظ الاطعمة الطازجة أو المجمدة. اذا توقف جهاز التلاجة عن العمل، انتظر لمدة ٥ دقائق قبل إعادة التشغيل.

## كيفية ضبط درجة الحرارة والوظائف

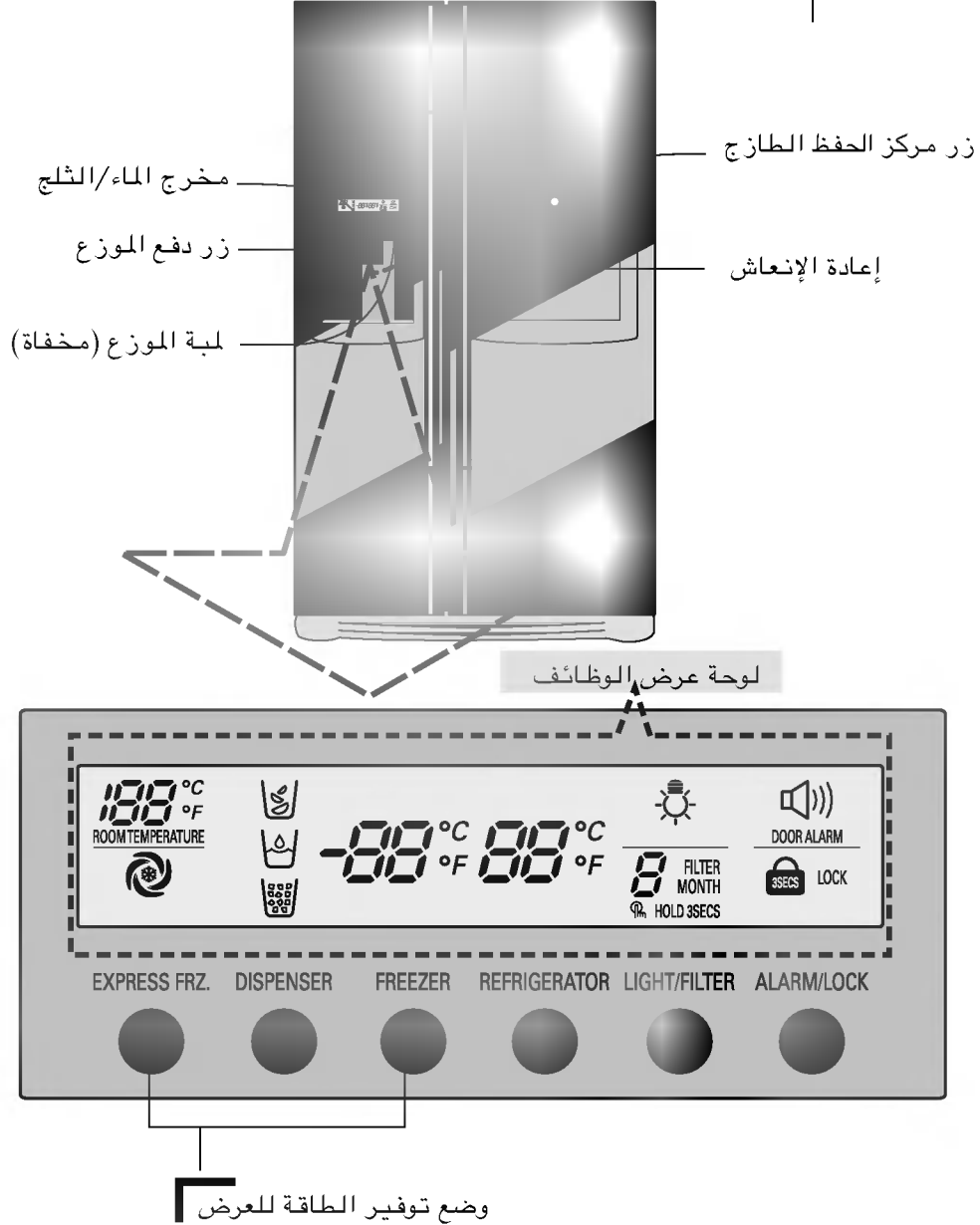

- ملاحظة
- وموديلك قد لا يشمل كل خيار.
  - تعمل لوحة التحكم بلمس. والرطوبة الزائدة على عرض اللوحة قد تؤدي الى عطل. يرجى بقاء العرض في حالته النظيفة والجافة.

تستخدم هذه الوظيفة لتحويل العرض الى وضع توفير الطاقة حتى تفتح باب الثلاجة في المرة القادمة.

اضغط على زر FREEZER (حجيرة التجميد) وزر EXPRESS FRZ. (التجميد السريع) في نفس الوقت ثم ابق ضاغطا عليهما لمدة ٥ ثوان حتى تسمع صوت الرنين. وعندها تضاء جميع المؤشرات ثم تنتطفئ. وعند تشغيل وضع توفير الطاقة، يبقى العرض منطفئا حتى تفتح باب الثلاجة في المرة القادمة. ويضاء العرض عند فتح الباب أو الضغط على زر ويبقى مضاء لمدة ٢٠ ثانية بعد فتح الباب في المرة الأخيرة أو الضغط على زر. وإلغاء وضع توفير الطاقة، اضغط على زر FREEZER (حجيرة التجميد) وزر EXPRESS FRZ. (التجميد السريع) في نفس الوقت وابق ضاغطا عليهما لمدة ٥ ثوان حتى تسمع صوت الرنين.

يمكنك ضبط درجة الحرارة وحجيرة الفريزر وحجيرة الثلاجة.

ضبط درجة الحرارة في حجيرة التجميد

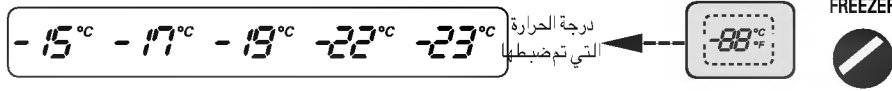

كيفية ضبط درجة الحرارة في حجيرة التجميد

ضبط درجة الحرارة في حجيرة التبريد



كيفية ضبط درجة الحرارة في حجيرة التبريد

\* كلما ضغطت على الزر، تدور وضعيات الضبط بترتيب (ضعيف) -> (متوسط ضعيف) -> (متوسط قوي) -> (قوي).

\* درجة الحرارة الحقيقية داخل الجهاز تختلف حسب أحوال الأطعمة، لأن درجة الحرارة المشار إليها التي تم ضبطها هي درجة حرارة يهدفها الجهاز، وليست درجة الحرارة الحقيقية داخل الجهاز.

\* وظيفة التبريد ضعيف في بداية التشغيل. يرجى ضبط درجة الحرارة كما هو مذكور أعلاه بعد استخدام الجهاز لمدة ٢ - ٣ أيام على الأقل.

## كيفية استخدام الموزع

- اختر واحد من الثلج المكسور ، الماء ، والمكعبات الثلجية واضغط على زر الدفع بلطف بواسطة زجاج أو وعاء آخر.

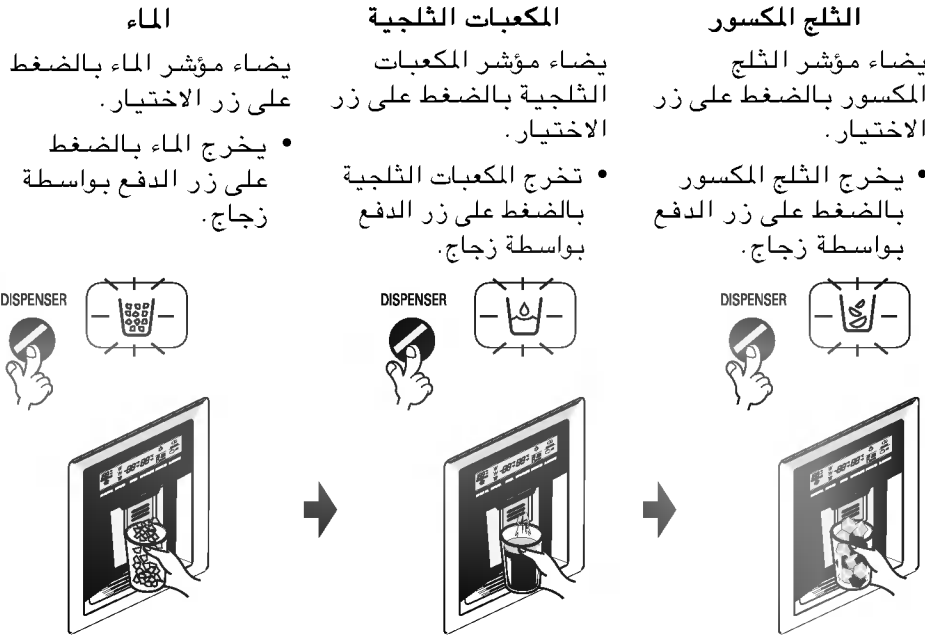

- المرجع : ضع الكوب في المكان لمدة بعض ثوان بعد توزيع الثلج أو الماء بحيث تسقط بعض قطرات أخيرة الى الكوب بدلا من الأرض.

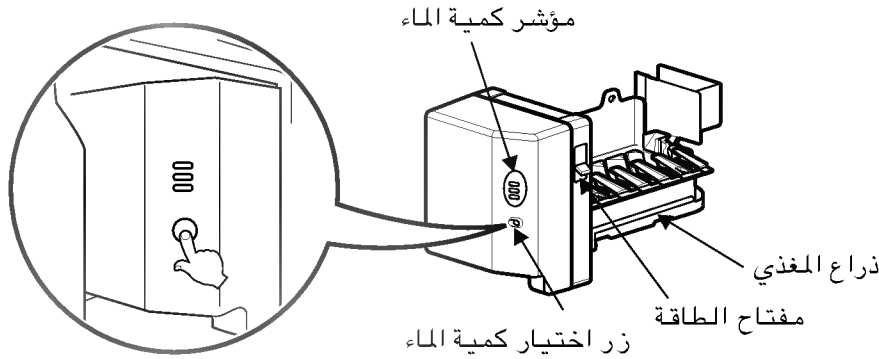

## صانع الثلج التلقائي

- يمكن لصانع الثلج التلقائي صنع 6 مكعبات ثلجية تلقائيا في المرة ، و ٧٠ - ١٢٠ مكعبا ثلجيا في اليوم. وهذه الكمية قد تختلف حسب الظروف بما فيها درجة الحرارة المحيطة ، ومرات فتح الباب وحمل الطعام في حجرة التجميد ... الخ.
- يتوقف صنع الثلج في حالة امتلاء صندوق تخزين الثلج.
- إذا لم ترد استخدام صانع الثلج التلقائي، دَوِّر مفتاح صانع الثلج التلقائي الى وضع OFF (الإيقاف). وإذا أردت استخدام صانع الثلج التلقائي مرة أخرى، دَوِّر المفتاح الى وضع ON (التشغيل).
- كمية الماء قد تختلف حسب زر اختيار كمية الماء. ووضعية الضبط الى جانب ضغط الماء في خط الماء الموصل.

### ملاحظة

- من الطبيعي أن الضجيج يحدث عند سقوط المكعبات الثلجية الى صندوق تخزين الثلج.

## عندما لا يعمل صانع الثلج الآتوماتيكي

### قطع الثلج ملتصقة مع بعضها

- عند التصاق قطع الثلج مع بعضها اخرجها من صندوق حفظ المكعبات الثلجية وكسرها قطعاً صغيرة ثم ضعها مرة أخرى في صندوق الحفظ. وارم قطع الثلج غير القابلة للكسر.
- عند صنع صانع الثلج الآتوماتيكي قطعاً صغيرة جداً أو متلاصقة فإن كمية الماء المزود بها يجب تعديلها. وفي هذه الحالة اتصل بمركز الخدمات.
- إذ لم تستخدم الثلج باستمرار فإنه قد يلتصق مع بعضه.

### في حالة انقطاع التيار الكهربائي

- قد يتحول الثلج إلى الماء ويتساقط في حجرة التجميد. في هذه الحالة انزع صندوق حفظ الثلج وارم الثلج ثم جفّف الصندوق واعده إلى مكانه. بعد عودة التيار الكهربائي يتم اختيار الكسرات الثلجية آتوماتيكياً.

### في حالة تركيب الثلاجة الجديد

- عند تركيب الثلاجة تحتاج إلى حوالي ١٢ ساعة لتكوين الثلج في حجرة التجميد.

## التجميد السريع



يرجى اختيار هذه الوظيفة للتجميد السريع.  
• يدور OFF (إيقاف) -> ON (تشغيل) -> OFF (إيقاف)  
بالترتيب كلما ضغطت على زر EXPRESS FRZ.

- يبقى رسم علامة السهم على وضع ON (تشغيل) بعد ومضان ٤ مرات عند اختيار تشغيل التبريد الخاص.
- تتوقّف وظيفة التجميد السريع عن العمل تلقائياً بعد مرور وقت محدد.

## القفل



يستخدم هذا الزر لإيقاف الأضرار المختلفة عن العمل.  
• يتكرّر القفل أو إلغاء القفل كلما ضغطت على ALARM/LOCK لمدة أكثر من ٣ ثوانٍ.  
• إذا استخدمت زر ALARM/LOCK (المنبه/القفل)، لا يعمل زر إخر حتى يتم إلغاؤه.

## منبه الباب



منبه فتح الباب.  
• تنطلق صفارة الإنذار ٣ مرات على فترة ثلاثين ثانية في حالة فتح باب حجرة التبريد أو باب حجرة التجميد لمدة أكثر من ستين ثانية.  
• يرجى الاتصال بمركز الخدمات المحلي في حالة انطلاق صفارة الإنذار باستمرار بعد إغلاق الباب.

## حالة المصفاة وظيفة العرض (فترة تبديل المصفاة)

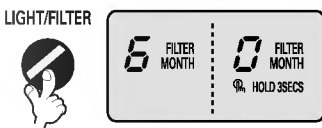

• هناك مؤشر التبديل لخرطوشة مصفاة الماء على الموزع.  
• لا بد من تبديل مصفاة الماء كل ستة أشهر.  
• يضاء مؤشر المصفاة لتعريفك متى تبديل المصفاة.  
• بعد تبديل المصفاة، ابق ضاغطاً على زر المصفاة لمدة أكثر من ٣ ثوانٍ لإعادة ضبط المؤشر.

## ضوء الموزع



يستخدم هذا الزر لإضاءة ضوء الموزع في الموزع وإطفائه.  
• تستخدم وظيفة ضوء الموزع للإضاءة أو الإطفاء بالضغط على زر الضوء/المصفاة.



## زجاج عرض درجة الحرارة المحيطة

- \* تعرض درجة الحرارة فقط بين - ٩° م و ٤٩° م.
- \* درجة الحرارة أقل من - ٩° م يشار إليها بـ LO ودرجة الحرارة أعلى من ٤٩° م يشار إليها بـ HI.

## وظيفة التشخيص (فحص خلل)

- \* وظيفة التشخيص تفحص أوتوماتيكيا خللا عند حدوث خلل في الجهاز أثناء استخدام جهاز التلاجة.
- \* إذا حدث خلل في الجهاز، لا يعمل الجهاز بالرغم من الضغط على أي زر ولا تعرض المؤشرات العادية. في هذه الحالة، لاتطفأ الطاقة واتصل بمركز الخدمات المحلي فورا. إذا كان الوقت الطويل مطلوباً للفني الخاص بالخدمات لاكتشاف الخلل، اطفأ الطاقة الكهربائية.
- الماء بارد أثناء حفظه في خزان الماء الموجود في حجيرة التبريد، ثم يتم إرساله الى الموزع. الثلج مصنوع في صانع الثلج الأوتوماتيكي ويتم إرساله الى الموزع مصنفاً بين الثلج المكسور أو المكعبات الثلجية.

### ملاحظة

- من الأمر العادي أن الماء ليس باردا جدا في البداية. إذا أردت الماء الأبرد، اضف الثلج في الزجاج.

## بعد تركيب التلاجة لأول مرة، ارم الثلج المتكون (حوالي عشرين قطعة) والماء (حوالي سبع كاسات) فور التركيب.

أوك المكعبات الثلجية والماء قد تحتوي على شوائب أو رائحة كريهة قادمة من أنبوب الماء وصندوق تغذية الماء. هذه العملية ضرورية عندما لا تستخدم التلاجة لمدة طويلة أيضا.

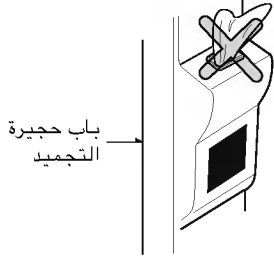

## جب إبعاد الأطفال عن الموزع.

لانهم قد يتلفون زر التشغيل أو تنزير الثلج أو الماء.

حاذر من أن تغلق المواد الغذائية ممر الثلج.

إذا وضعت المواد الغذائية عند مدخل ممر الثلج، فلن يخرج الثلج. ممر الثلج قد يتغطى أيضا بمسحوق الثلج عند استخدام الكسرات الثلجية. في هذه الحالة، انزع كمية الثلج المتراكمة.

## لا تحفظ علب المشروبات أو الأطعمة الأخرى في حجيرة حفظ الثلج من أجل التبريد السريع.

هذا الأمر قد يؤدي الى إحداث ضرر في صانع الثلج الأوتوماتيكي.

لا تستخدم كاسات الكريستال الرقيقة لجمع الثلج.

مثل هذه الكاسات أو الأوعية قد تنكسر.

ضع الثلج في كوب قبل ملأ الماء أو المرطبات الأخرى.

قد يتطرحش الماء اذا إضيف الثلج الى أي سائل في الكوب.

لا تلمس باليد أو أداة أو جهاز في مخرج الثلج.

الأمر قد يؤدي الى إحداث جرح في اليد أو كسر بعض الأجزاء.

لا تنزع غطاء صانع الثلج.

أحيانا ساوي السطح حتى يمتلئ صندوق حفظ الثلج بالثلج جيدا.

يتراكم الثلج عادة فوق بعضه في صندوق حفظ الثلج فقد يعتقد صانع الثلج أن الصندوق قد امتلأ فيتوقف عن عمل الثلج.

أذا نزل قطع الثلج الملونة فاتصل فورا بمركز الخدمات ووقف الجهاز عن العمل.

لا تستخدم كاسات ضيقة أو عميقة.

قد يتراكم الثلج ويسد مخرج الثلج وتتلف التلاجة.

احتفظ بمسافة مناسبة بين الكاس ومخرج الثلج.

الكاس القريب جدا من المخرج قد يعيق خروج الثلج.

## الوظائف الأخرى

## كيفية توريد الثلج/الماء البارد

## تحذيرات

## مركز إعادة الإنعاش (اختياري لبعض الموديلات فقط)

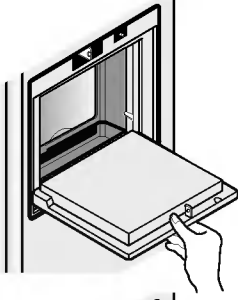

افتح باب مركز إعادة الإنعاش.

- يمكنك إدخال شيء في مركز إعادة الإنعاش بدون فتح باب جهاز التلاجة وهذا يوفر الطاقة الكهربائية.
- تضاء اللمبة الداخلية في حجيرة التبريد عند فتح باب مركز إعادة الإنعاش. وبفضل هذا يمكنك معرفة المحتويات بسهولة.

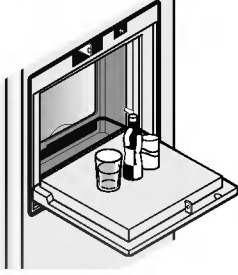

- لا تستخدم باب مركز إعادة الإنعاش كلوحة الفرغ وخذ عناية لكي لا يحدث ضرر فيه بسبب أداة حادة.
- لا تسند ذراعك على الباب أو لا تضغط عليه عدة مرات.

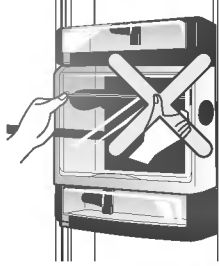

- لا تعمل وظيفة مركز إعادة الإنعاش كما ينبغي بدون الغطاء.

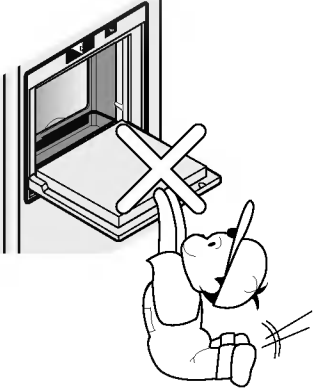

- هذا قد لا يؤدي الى إحداث ضرر في مركز إعادة الإنعاش فقط بل أيضا يؤدي الى إحداث ضرر في الأطفال.

كيفية الاستخدام

استخدم باب مركز إعادة الإنعاش .  
كطاولة

لا تخرج الغطاء الداخلي لمركز إعادة

لا ضع الأشياء الثقيلة على باب مركز إعادة الإنعاش أو لا تسمح للأطفال بالتعلق عليه.

## الرف (اختياري لبعض الموديلات فقط)

يمكنك حفظ المواد الطويلة مثل الوعاء أو الزجاجات بسعة غازلون من خلال دفع النصف الأمامي الى النصف الخلفي التحتي من الرف بلطف . اسحبه نحوك للعودة الى الرف الكامل.

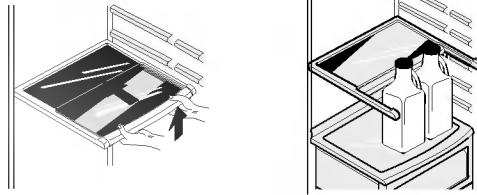

## الرف التحتي المنزلق

## حامل القوارير (اختياري لبعض الموديلات فقط)

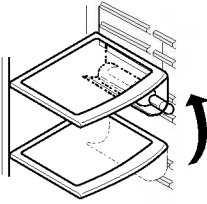

يمكنك حفظ الزجاجات على جوانبها بحامل القوارير هذا . ويمكنك إصاق هذا الحامل بأي رف.

ضبط حامل القوارير (النوع - ١)

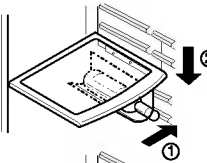

في حالة إدخال حامل المشروبات: ضع حامل المشروبات إلى أسفل كما هو موضح في (2) بعد إدخاله في جزء التثبيت الجانبي للرف كما هو موضح في (1) عن طريق تثبيته إلى أعلى كما هو موضح في (1).

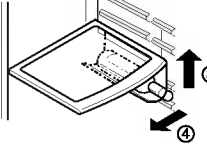

في حالة خلع حامل المشروبات: اسحب حامل المشروبات إلى الداخل كما هو موضح في (4) بعد الإبقاء عليه إلى أعلى كما هو موضح في (3) عن طريق تثبيته.

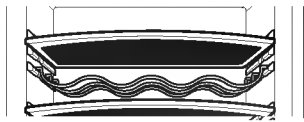

يمكنك حفظ الزجاجات بجانبها في رف القارورة.

(النوع - ٢)

## صندوق البيضات (اختياري لبعض الموديلات فقط)

يمكنك نقل صندوق البيضات الى أي مكان تريده واختر شكلا مختلفا للصندوق حسب كمية البيضات.

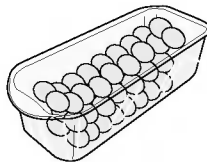

(النوع - ١)

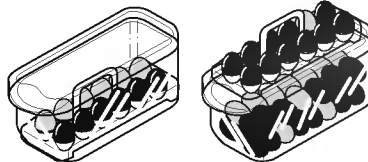

(النوع - ٢)

ملاحظة

- لا تستخدم صندوق البيض كصندوق حفظ الثلج. لأن هذا الصندوق قد ينكسر.
- لا تحفظ صندوق البيضات في حجيرة التجميد أو حجيرة الحفظ الطازج.

## ضبط الرطوبة في دولاب الخضراوات

يمكنك ضبط الرطوبة بواسطة مفتاح ضبط الرطوبة على اليسار/اليمين عند حفظ الخضراوات والفواكه.

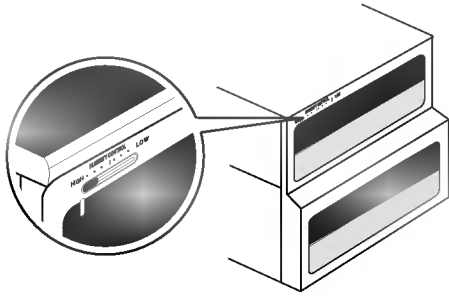

### الرطوبة العالية

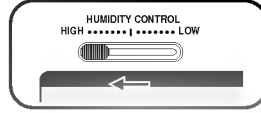

### الرطوبة المنخفضة

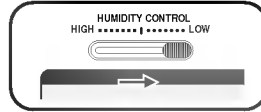

## التحويل الى دولاب الخضراوات أو دولاب اللحم (اختياري لبعض الموديلات فقط)

• يمكنك تحويل الدولاب المتواجد في أسفل جهاز الثلاجة الى صندوق الخضراوات أو صندوق اللحم.



افحص مفتاح التحويل قبل حفظ الأطعمة.



مفتاح التحويل

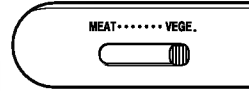

دولاب الخضراوات

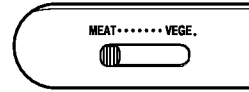

دولاب اللحم

دولاب اللحم يحتفظ بدرجة الحرارة أكثر انخفاضا من حجيرة التبريد بحيث يحتفظ بنضارة اللحم أو السمك لمدة أطول.

### ملاحظة

• قد تتجمد الخضراوات والفواكه في حالة ضبط مفتاح التحويل على دولاب اللحم. فافحص مفتاح التحويل قبل حفظ الأطعمة.

## مزيل الروائح الكريهة (اختياري لبعض الموديلات فقط)

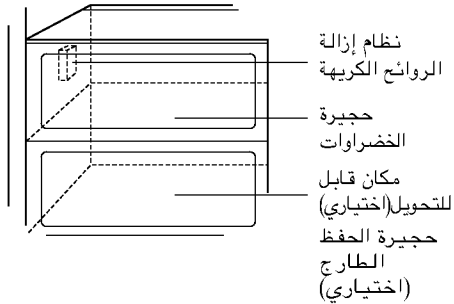

نظام إزالة الروائح الكريهة  
حجيرة الخضراوات  
مكان قابل للتحويل (اختياري)  
حجيرة الحفظ الطارج (اختياري)

هذا النظام يمتص الروائح الكريهة الشديدة بفعالية باستخدام الحفازة البصرية. هذا النظام غير ضار لحفظ الأطعمة.

- نظرا لتركيب هذا النظام عند مدخل الهواء الذي يدخل خلاله الهواء الى حجيرة الكريهة التبريد، لا تحتاج الى إجراء تشغيل إضافي.
- الرجاء استخدام الأوعية بالغطاء لحفظ الأطعمة ذات الرائحة الكريهة الشديدة. وإذا لم تعمل هذا، الرائحة الكريهة تتسرب الى الأطعمة الأخرى المحفوظة.

كيفية استخدام إزالة الروائح



## منطقة أعاجيبية لمكان انتقال درجة الحرارة (اختياري لبعض الموديلات فقط)



بالضغط على الزر، احفظ الخضراوات أو الفواكه أو الأطعمة من الأنواع الأخرى مثل اللحم الذي تتم إذابة الثلج منه واللحم الطازج ... الخ.

## تغيير درجة الحرارة في المنطقة الأعاجيبية (اختياري لبعض الموديلات فقط)

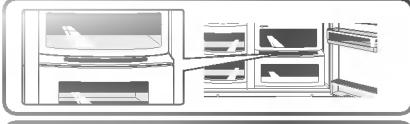

يمكنك اختيار أفضل مدى درجة حرارة حسب نوع الأطعمة المحفوظة في الثلاجة.



- يمكن اختيار درجة الحرارة من ٣ م° و-١ م° و٤ م° .
- الخضراوات/الفواكه والأطعمة التي تم حفظها باردة مطلوبة للاحتفاظ بالرطوبة واللحوم/الأسماك يمكن حفظها طازجة حسب نوع الأطعمة المحفوظة.
- عند استخدام المنطقة الأعاجيبية كحجيرة لحفظ اللحم، قد تتجمد الخضراوات أو الفواكه المحفوظة فيها .
- عند استخدام المنطقة الأعاجيبية كحجيرة لحفظ اللحوم، قد تتفسد اللحوم أو الأسماك فلا بد من حفظ اللحوم أو الأسماك في حجيرة التجميد.
- إذا فتحت باب حجيرة التبريد، تضاء اللمبة في حالتها المختارة وتنطفئ اللمبة عند إغلاق الباب.
- تتكرر (الخضار/الفاكهة) -> (احفظها حفظا باردا أثناء الاحتفاظ بالرطوبة) -> (اللحم) على التوالي كلما ضغطت على زر « الاختيار ».

### كيفية الاستخدام

## المنطقة الأعاجيبية (اختياري لبعض الموديلات فقط)

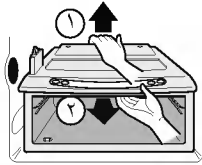

- انزع صندوق الخضراوات أولا.
- بعد رفع كيس المنطقة الأعاجيبية بقليل (١)، امسك الداخل واسحبه الى الخارج (٢).

### عند نزع المنطقة الأعاجيبية

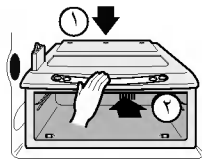

- ثبت كيس المنطقة الأعاجيبية على الرف (١) وازلقه الى الداخل بلطف.
- عند التركيب بالقوة، قد تتضرر أجزاء التوصيل.

### عند تركيب المنطقة الأعاجيبية

## مواقع الأطعمة

(راجع تعريف الأجزاء)

يستخدم في حفظ القوارير.

حامل القوارير

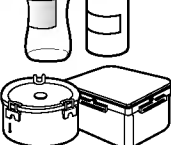

تستخدم في حفظ الأطعمة الصغيرة مثل الخبز والمأكولات الخفيفة ... الخ.

دولاب المأكولات الخفيفة

يستخدم في حفظ الأطعمة المجمدة المختلفة مثل اللحم، والسّمك، الأيسكريم، والمأكولات الخفيفة المجمدة ... الخ.

رف في حجيرة التجميد

• يستخدم في حفظ العلب الصغيرة من الأطعمة المجمدة.  
• تزداد درجة الحرارة هنا بسهولة حسب مرات فتح الباب.  
• فلا تحفظ الأطعمة لمدة طويلة والأيسكريم.

حامل في باب حجيرة التجميد

• يستخدم في حفظ اللحم، والسّمك، والدجاج ... الخ بعد لفها بطريقة معدنية.  
• يستخدم لحفظ الأطعمة المجففة.

دولاب في حجيرة التجميد

تستخدم في حفظ المنتجات اللبّنية مثل الزبد والجبن ... الخ.

زاوية حفظ المنتجات اللبّنية

ضع صندوق البيض في موقع مناسب في حجيرة التبريد.

صندوق البيض

يستخدم في حفظ الأطعمة التي تستخدمها كثيرا مثل المشروبات ... الخ.

مركز حفظ المشروبات

يستخدم في حفظ الأطباق الجانبية أو الأطعمة الأخرى على مسافة مناسبة.

رف في حجيرة التبريد

يستخدم في العلب الصغيرة أو المشروبات مثل الحليب، العصير، والبير ... الخ.

حامل في باب حجيرة التبريد

يستخدم في حفظ الخضراوات أو الفواكه.

دولاب الخضراوات

نستخدم في حفظ الخضراوات والفواكه واللحم الذي تريد إذابته، والسّمك الطازج ... الخ عن ضبط مفتاح التحويل حسب حاجتك.

زاوية التحويل بين دولاب الخضراوات/ دولاب اللحم

تأكد من وضع مفتاح التحويل قبل حفظ الأطعمة.

## حفظ الأطعمة

- ضع الأطعمة الطازجة في الثلاجة ، كيفية تجميد الأطعمة وإذابة الجليد عنها هو عامل مهم في المحافظة على نكهة الأطعمة وجودتها .
- لا تخزن الأطعمة التي تفسد بسهولة على درجات منخفضة ، مثل الموز والأناناس والبطيخ .
- اترك الأكل الساخن يبرد قبل وضعه في الثلاجة . إذ أن وضعه ساخنا قد يتسبب في فساد المأكولات الأخرى بالثلاجة وفي زيادة استهلاك الكهرباء .
- يراعى عند تخزين الأطعمة بالثلاجة لفها بورق فينيل أو وضعها في أنية بغطاء . فمن شأن ذلك منع الرطوبة من التبخر والمساعدة في اختفاظ الطعام بطعمه وفائدته الغذائية .
- لا تسد فتحات الهواء بالأطعمة. إذ ان دوران الهواء المبرد من شأنه المحافظة على انتظام درجة برودة الثلاجة.
- تجنب فتح باب الثلاجة بشكل متكرر . فإن من شأن ذلك دخول الهواء الساخن للثلاجة ورفع درجة حرارتها .
- لا تحفظ كمية كثيرة جدا من الأطعمة في حامل الباب لأن الأطعمة قد تعيق الرفوف الداخلية بحيث لا يتغلق باب الثلاجة بإحكام .
- لا تضع القوارير داخل حجيرة الفريزر ، فقد تنكسر عند تجمدها.
- لا تجمد الأطعمة التي سبق وأذيب جمدها. إذ أن ذلك يتسبب في فقدانها لطعمها وفائدتها الغذائية.
- عند تخزين الأطعمة المجمدة مثل الأيسكريم لمدة طويلة ، ضعها على رف الفريزر وليس على حامل باب حجيرة التجميد .
- لا تلامس الأطعمة والأوعية (على الأخص الأوعية المعدنية) المحفوظة في حجيرة التجميد باليد الملمة ولا تحفظ نوعا من الزجاجات.
- قد تؤدي بالصقيع وتتجمد الزجاجات حتى تنكسر بسهولة والأمر قد يؤدي الى إصابتك بضرر .
- تجنب وضع أطعمة رطبة في أمكنة عميقة داخل أرفف الثلاجة، فقد تتجمد عند تلامسها المباشر مع الهواء المبرد.
- نظّف دائما الأطعمة قبل وضعها في الثلاجة . يجب غسل الخضار والفاكهة ومسحها وكذلك مسح الأطعمة المعلبة منعا لفساد ما يجاورها من مأكولات في الثلاجة.
- عند وضع البيض في حامل التخزين تأكد من أنها طازجة وضعها دوما في وضع عمودي حتى تبقى طازجة لفترة أطول.

## حجيرة الفريزر

## حجيرة الثلاجة

### ملاحظة

إذا ركبت جهاز الثلاجة في مكان حار ورطب، أو فتحت بابه كثيرا أو حفظت كمية كثيرة من الخضراوات في الثلاجة، الأمر قد يؤدي الى تكوين نداوة داخل الثلاجة لا تسبب في ضعف الكفاءة للثلاجة. ازل الندوة بقطعة من القماش النظيف بعناية.

## كيفية تفكيك الأجزاء

### ملاحظة

تفكيك الأجزاء يتم بعكس عملية تتابع التركيب.  
تأكد من فصل قاييس التيار الكهربائي من مخرج التيار الجداري قبل التفكيك والتركيب. لا تستخدم القوة الشديدة لتفكيك الأجزاء لأنها قد تتلفها.

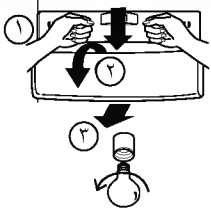

افصل اللمبة بسحبها الى اتجاه (٣) بينما ضربة خفيفة (١) وتدوير غطاء المصباح (٢).  
دور البصيلة باتجاه معاكس عقارب الساعة. تستخدم لمبة ٤ واط على أقصى حد في جهاز التلاجة ويمكنك شرائها من مركز الخدمات.

لمبة في حجيرة التجميد

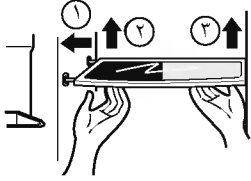

لنزع رف، ادفع الرف الى اليسار (١) وارفع الجزء اليسار من الرف الى الأعلى بقليل (٢) وارفع الجزء اليمين الى الأعلى (٣) ثم اسحبه الى الخارج.

رف في حجيرة التجميد

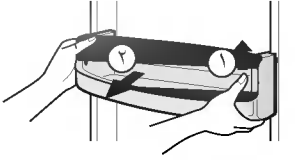

ارفع حامل الباب باتجاه (١) ممسكا بالجانبين واسحبه الى الخارج باتجاه (٢).

حامل الباب والمسند

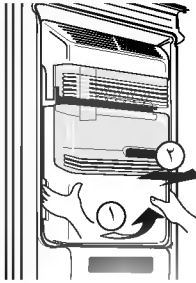

امسك صندوق تخزين الثلج كما هو مبين في الشكل اليمين واسحبه الى الخارج (٢) مع رفعه الى الأعلى بقليل (١).  
• لا تنزع صندوق تخزين الثلج الا عند الحاجة.  
• استخدم يديك لنزع صندوق تخزين الثلج لتجنب سقوطه.

صندوق تخزين الثلج

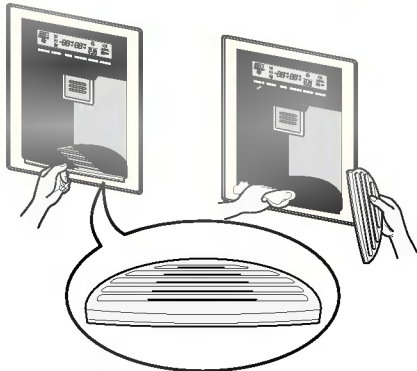

جامع الماء ليس لديه وظيفة التصريف الذاتي. فلا بد من تصريفه دوريا.  
وانزع الغطاء بسحب واجهة غطاء جامع الماء وجففه بقماش.  
اضغط على النقطة بالعلامة كما هو موضح في الشكل في اليمين لنزع غطاء جامع الماء.

بعد استخدام الموزع



## المعلومات العامة

اثناء العطلات غير الطويلة ، يستحسن ترك الثلاجة بحالة شغالة . ضع الأشياء القابلة للتجمد في الفريزر لإطالة حياتها . أما إذا كنت تعتمزم تمضية إجازة طويلة فينصح بإزالة جميع الأطعمة وفصل التيار الكهربائي وتنظيف داخل الثلاجة جيدا وترك أبواب الثلاجة مفتوحة لمنع تكون الروائح .

في أغلب الأحيان لا يستغرق انقطاع التيار اكثر من ساعة أو ساعتين ولن يؤثر ذلك في درجة حرارة الثلاجة . يستحسن تقليل مرات لفتح باب الثلاجة اثناء انقطاع التيار .

أزل جميع الأشياء السائبة داخل الثلاجة أو ثبتها بإحكام ومنعا لإتلاف صواميل الإستواء ادخلها تماما داخل القاعدة .

الجدار الخارجي للثلاجة قد يصبح دافئا في بعض الأحيان ، وبخاصة بعد التركيب لا تنزعج . هذا ناتج عن الأنبوب المضاد للتكثيف الذي يضخ غاز تبريد ساخن لمنع ((الترشيع )) على جدار الثلاجة الخارجي .

## التنظيف

من المهم الإحتفاظ بثلاجتك نظيفة تفاديا للروائح غير المرغوب فيها . يجب المبادرة فوراً إلى مسح الطعام المسكوب لئلا يحمض ويلطخ السطوح البلاستيكية اذا ما ترسب .

استخدم محلولاً دافئاً من صابون ناعم أو منظف لتنظيف السطح الخارجي للثلاجة . امسحه بقطعة قماش نظيفة رطبة ثم جفّفه .

اغسل أرفف الحجيرات وحاملات الأبواب وصواني التخزين وسدادات الأبواب المغنطة الخ .... بمحلول بيكربونات الصودا أو منظف لطيف وماء دافئ. اشطف وجفّف.

تأكد من أن سلك التيار الكهربائي غير تألف وأن قابس التيار الكهربائي غير مثقل بأجهزة أخرى أو أن قابس التيار دخل جيدا في مصدر التيار الجداري.

نزع دائما الفيش من مخرج التيار الكهربائي في الحائط قبل تنظيف ما حول الأجزاء الكهربائية (لمبات، مفاتيح، ضوابط .. الخ). امسح الرطوبة الزائدة بإسفنجة أو قطعة قماش لمنع الماء أو السائل من التسرب لأي قطعة كهربائية ومنع إحداث الصدمات الكهربائية.

لا تستعمل مطلقا لبادات التنظيف أو الفرش أو المنظفات خشنة الحك أو المحاليل شديدة القلوية على أي سطح في الثلاجة . تذكر قبل التنظيف بأن الأجسام الرطبة تلتصق بالأسطح الباردة . فلا تلمس الأسطح المتجمدة بأيدي مبتلة أو رطبة .

وقت الإجازة

انقطاع التيار

عند انتقالك إلى مسكن آخر

أنبوب مضاد للتكثيف

الأسطح الخارجية للثلاجة

الأجزاء الداخلية

بعد التنظيف

تحذير

## تحري الخلل وإصلاحه

قبل الاتصال بمركز الخدمات، راجع الأمور التالية. هذا قد يوفر الوقت والمال. هذه القائمة تحتوى على الأمور العادية التي لا تنتج عن المشكلة في تشغيل الجهاز أو الخلل في الجهاز.

اتخاذ الإجراءات في جهاز الثلاجة	
لا يتم التحكم في الجهاز	لا يعمل جهاز الثلاجة والضابط
اضبط التحكم في جهاز الثلاجة. راجع اوضاع التحكم.	
الثلاجة تكون في وضعية إذابة الثلج	
هذا أمر طبيعي للثلاجة ذات وظيفة إذابة الثلج الاوتوماتيكية الكاملة. تعمل الثلاجة إذابة الثلج مؤقتا.	
قابس تيار الجهاز غير موصول الى مخرج التيار الجداري.	
تأكد من إدخال قابس التيار الى مخرج التيار الجداري بثباب.	
انقطاع التيار. افحص الإضاءة في المنزل.	
• اتصل بشركة الكهرباء المحلية.	
الثلاجة أكبر من الثلاجة السابقة لديك.	تعمل الثلاجة كثيرة جدا أو لمدة طويلة جدا.
درجة حرارة الغرفة ودرجة الحرارة الخارجية مرتفعة.	
جهاز الثلاجة غير موصول فترة أخيرا.	
جهاز الثلاجة عند تشغيلها لمدة أطول في هذه الظروف.	
تستغرق بعض الساعات للثلاجة لكي تنخفض درجة الحرارة انخفاضا كاملا.	
الكمية الكبيرة من الأطعمة الدافئة أو الساخنة موضوعة في الثلاجة أخيرا	
الهواء الدافئ الداخل للثلاجة يؤدي الى تشغيل الثلاجة لمدة أطول لكي تصل درجة الحرارة الى المستوى المطلوب.	
الباب مفتوح كثيرا جدا أو مفتوح لمدة طويلة جدا.	
باب حجيرة التبريد أو باب حجيرة التجميد قد يفتح قليلا.	
تأكد من استواء الثلاجة. احفظ الأطعمة أو الاوعية بعيدا عن الباب. راجع جزء المشكلة عن فتح/اغلاق البابين.	
يتم ضبط جهاز الثلاجة على التبريد جدا.	
اضبط الثلاجة على وضعية الأدفأ حتى تصل درجة الحرارة الى المستوى المرغوب فيه.	
المادة العازلة في حجيرة التبريد وحجيرة التجميد وسخة وممزوقة وملتوية أو غير محكمة.	
نظف الحشية أو غيرها. تسرب الهواء في حشية الباب يؤدي الى طلب تشغيل الجهاز لمدة أطول حتى يحتفظ الجهاز بدرجة الحرارة المرغوب فيها.	
الثرموستات في الثلاجة يحتفظ بدرجة الحرارة المستمرة	
هذا أمر طبيعي. يعمل جهاز الثلاجة ويتوقف عن العمل لكي يحتفظ بدرجة الحرارة المستمرة.	

لا يعمل ضاغط الثلاجة	الثرموستات في الثلاجة يحتفظ بدرجة الحرارة المستمرة	هذا أمر طبيعي. يعمل جهاز الثلاجة ويتوقف عن العمل لكي يحتفظ بدرجة الحرارة المستمرة.
درجة الحرارة باردة جدا	تم ضبط درجة الحرارة في حجيرة التجميد على المستوى المنخفض جدا.	اضبط درجة الحرارة فيها على وضعية الأدفأ حتى تصل درجة الحرارة الى المستوى المناسب.
درجة الحرارة في حجيرة التبريد منخفضة جدا ودرجة الحرارة في حجيرة التبريد مناسبة.	تم ضبط درجة الحرارة في حجيرة التبريد على المستوى المنخفض جدا.	اضبط درجة الحرارة فيها على وضعية الأدفأ .
تتجمد الأطعمة المحفوظة في الدواب.	تم ضبط درجة الحرارة في حجيرة التبريد على المستوى المنخفض جدا.	راجع الحل الأعلى.
تتجمد اللحوم المحفوظة في حجيرة الحفظ الطازج.	لا بد من حفظ اللحم في درجة الحرارة أقل من نقطة تجميد الماء (٣٢ ف، صفر م) لمدة الحفظ الطازج على الحد الأقصى.	من الطبيعية تكون الثلج الناشئ من اللحم المحتوي على الرطوبة.
درجة الحرارة دافئة جدا	تم ضبط درجة الحرارة في حجيرة التجميد على المستوى الدافئ جدا.	اضبط درجة الحرارة في حجيرة التجميد على وضعية الأبود حتى تصل درجة الحرارة الى المستوى المطلوب.
درجة الحرارة في حجيرة التجميد دافئة جدا.	تم ضبط درجة الحرارة في حجيرة التبريد دافئ جدا. درجة الحرارة في حجيرة التبريد تؤثر على درجة الحرارة في حجيرة التجميد.	اضبط درجة الحرارة في حجيرة التبريد على المستوى الأبرد حتى تصل درجة الحرارة في حجيرة التجميد الى المستوى المطلوب.
درجة الحرارة في حجيرة التبريد أو حجيرة التجميد دافئة جدا.	تم فتح الباب كثيرا جدا أو فتحه لمدة طويلة جدا.	الهواء الدافئ يدخل لحجيرة التبريد/حجيرة التجميد كلما فتحت الباب. افتح الباب مرات أقل.
الباب مفتوح قليلا.	الباب مغلق بإحكام.	
وضع الكمية الكبيرة من الأطعمة الدافئة أو الساخنة في الثلاجة أخيرا	انتظر حتى تختار حجيرة التبريد أو حجيرة التجميد درجة الحرارة المطلوبة.	
جهاز الثلاجة غير موصل الى مصدر الكهرباء لفترة ما أخيرا.	جهاز الثلاجة يحتاج الى بعض الساعات لانخفاض درجة الحرارة انخفاضا تاما.	
درجة الحرارة في حجيرة التبريد دافئة جدا ودرجة الحرارة في حجيرة التجميد مناسبة.	تم ضبط درجة الحرارة في حجيرة التبريد على المستوى الدافئ جدا.	اضبط درجة الحرارة في حجيرة التبريد على المستوى الأبرد.



		الصوت والضجيج
مستوى الصوت العالي أمر طبيعي.	ثلاجات هذه الأيام لها سعة التخزين الكبيرة وتحافظ بدرجة الحرارة المتساوية.	مستوى الصوت عال عند تشغيل جهاز الثلاجة.
هذا أمر طبيعي. ينخفض الصوت عند الاستمرار في تشغيل الجهاز.	يعمل جهاز الثلاجة على الضغط الأعلى أثناء البدء بالتشغيل.	مستوى الصوت عال عند تشغيل الضاغط.
تأكد من الأرض المستوية والثابتة والأرض تتحمل ثقل الثلاجة.	الأرض غير مستوية أو ضعيفة. جهاز الثلاجة يهز الأرض عند تحركه قليلا.	الاهتزاز أو الضجيج
ازل الأشياء.	تهتز الأشياء الموضوعة على أعلى الثلاجة.	
اهتزاز الأطباق القليل أمر طبيعي. انقل الأطباق قليلا. تأكد من استواء الثلاجة وتركيب الثلاجة على الأرض بثبات.	تهتز الأطباق الموجودة في الرفوف في جهاز الثلاجة.	
حرك جهاز الثلاجة وانقله.	جهاز الثلاجة ملابس بالجدار أو الكابينات.	
		الماء/الرطوبة/الثلج داخل حجيرة التبريد
هذا أمر طبيعي.	الجو حار ورطب بحيث ترتفع نسبة تكوين الصقيع والسقوط المتقطع.	تجمع الرطوبة في الأسطح الداخلية لحجيرة التبريد.
راجع جزء المشكلة عن فتح/إغلاق البابين.	الباب مفتوح قليلا.	
افتح الباب مرات أقل.	الباب مفتوح كثيرا جدا أو لمدة طويلة جدا.	
		الماء/الرطوبة/الثلج خارج حجيرة التبريد
هذا أمر طبيعي في الجو الرطب. إذا انخفضت الرطوبة، تتلاشى النداءة.	الجو رطب.	تتكون الرطوبة على الأسطح الخارجية للثلاجة أو بين البابين.
في هذه الحالة، اغلق الباب بإحكام.	الباب مفتوح قليلا بحيث يتلاقى الهواء البارد من داخل الثلاجة الهواء الدافئ من خارج الثلاجة.	

		الروائح الكريهة في الثلاجة
نظف الأجزاء الداخلية بأسفنجة والماء الدافئ وصودا الخبز.	لا بد من تنظيف الأجزاء الداخلية من الثلاجة.	
غطي الطعام بإحكام.	الطعام ذو الرائحة الشديدة محفوظ في الثلاجة.	
استخدم وعاء آخر أو نوعا آخر من الاوراق الملفوفة.	بعض الأوعية والأوراق الملفوفة تنشئ الروائح الكريهة.	
		فتح/إغلاق البابين/الدولاب
انقل الأطعمة التي لا تعيق إغلاق الباب.	الأطعمة يعيق إغلاق الباب.	لا يغلق الباب (البابين)
اغلق كلي البابين بلطف.	الباب مغلق بصعوبة بحيث يفتح الباب الآخر قليلا.	لا يغلق الباب (البابين). (متابع)
اضبط برغى ضبط الارتفاع.	جهاز الثلاجة غير مستوي. يهز الجهاز على الأرض عندما يتحرك قليلا.	
تأكد من استواء الأرض وإمكانية تحمل ثقل الثلاجة. اتصل النجار لإصلاح فتحات أو شقوق الأرض.	الأرض غير مستوية أو ضعيفة. يهز الجهاز على الأرض عندما يتحرك قليلا.	
حرك الثلاجة أو انقله.	جهاز الثلاجة يلامس الجدار أو الكابينات.	
احفظ أقل كمية من الأطعمة في الدولاب.	الأطعمة المحفوظة في الدولاب تلمس بأعلى الدولاب.	الدولاب صعب في نقله
نظف الدولاب والممرات.	الممرات التي ينزلق الدولاب عليها وسخة.	
		الموزع
عند سقوط المكعبات الثلجية لأول مرة، لا بد أن يعمل الموزع.	صندوق حفظ الثلج فارغ.	لا يخرج الثلج من الموزع
ادر مفتاح ضبط درجة الحرارة في حجيرة التجميد الى المستوى الأعلى بحيث تتكون المكعبات الثلجية. عند صنع المكعبات الثلجية لأول مرة، لا بد من يعمل الموزع.	تم ضبط درجة الحرارة في حجيرة التجميد على المستوى الدافئ جدا.	
افتح صمام أنبوب الماء في المنزل واتركه لمدة كافية بحيث تتكون المكعبات الثلجية. عند صنع المكعبات الثلجية، لا بد أن يعمل الموزع.	صمام أنبوب الماء في المنزل غير مفتوح.	
تأكد من إغلاق البابين.	لا يغلق باب حجيرة التبريد أو باب حجيرة التجميد.	

الموزّع لا يوزّع الثلج.	ذاب الثلج وتجمد حول المخرج بسبب الاستخدامات الكثيرة وتقلبات درجة الحرارة و/أو الكهرباء المفرط.	انزع صندوق حفظ الثلج واذب الثلج و المحتويات. نظّف الصندوق وامسحه وجفّفه واعد الى مكانه. عند صنع الثلج الجديد، لا بد ان يعمل الموزّع.
موزّع الثلج مسدود.	المكعبات الثلجية مسدودة بين ذراع صانع الثلج وخلف الصندوق.	ازل المكعبات الثلجية التي تسد الموزّع.
	تتجمد المكعبات الثلجية ببعضها.	استخدم الموزّع أحيانا بحيث لا تتجمد المكعبات الثلجية ببعضها.
	تستخدم في الموزّع المكعبات الثلجية التي تم شراؤها أو صنعها بطريقة أخرى.	لا بد من استخدام المكعبات الثلجية التي تم صنعها في صانع الثلج في الموزّع.
الموزّع لا يوزّع الماء.	لا يفتح صمام أنبوب الماء في المنزل. راجع جزء المشكلة عن « لا يصنع صانع الثلج أي ثلج ».	افتح صمام أنبوب الماء في المنزل.
	لا يغلق باب حجيرة التبريد أو باب حجيرة التجميد.	تأكد من إغلاق كلي البابين.
طعم الماء كريه و/أو للماء رائحة كريهة.	الماء كان يوجد في الخزان لمدة طويلة.	اضف ٧ كسات من الماء للحصول على الماء الطازج. اضف ٧ كسات إضافية من الماء لشطف الخزان تماما.
	جهاز التلاجة غير موصول الى أنبوب الماء البارد كما ينبغي.	صل جهاز التلاجة الى أنبوب الماء البارد الذي يزود الماء الى حنفية المطبخ.
الصوت عند سقوط الثلج	هذا الصوت عادي عند سقوط الثلج الذي يتم صنعه اوتوماتيكيا الى صندوق حفظ الثلج. قد يختلف جهد الصوت حسب موقع جهاز التلاجة.	قد
صوت تزويد الماء	هذا الصوت عاد عند تزويد الماء الى صانع الثلج بعد سقوط الثلج الذي تم صنعه اوتوماتيكيا.	
الأخرى	الرجاء قراءة جزء « صانع الثلج الاوتوماتيكي » والموزّع في دليل الاستخدام هذا بعناية.	

## المواصفات

GR-L287***	
استوائي	صنف الطقس
٥. هرتز	التردد المقدر
R134a، ١٨. جرام	مادة التبريد
GR-P287***	
استوائي	صنف الطقس
٥. هرتز	التردد المقدر
R134a، ١٨. جرام	مادة التبريد