



FRIDGE-FREEZER USER'S GUIDE

Please read this User's Guide carefully before operating and keep it handy for reference at all times.

HASZNÁLATI ÚTMUTATÓ HŰTŐ- ÉS FAGYASZTÓSZEKRÉNYHEZ

Kérjük, a hűtőszekrény használatba vétele előtt olvassa végig figyelmesen az alábbi útmutatót, és tárolja könnyen elérhető helyen az esetleges későbbi felhasználás céljából.

CHLADNIČKA S MRAZNIČKOU NÁVOD K OBSLUZE

Prosím, před použitím přístroje si tento návod k obsluze pečlivě pročtete a mějte jej vždy při ruce, abyste do něj mohli kdykoli nahlédnout.

ХЛАДИЛНИК-ФРИЗЕР РЪКОВОДСТВО ЗА ПОТРЕБИТЕЛЯ

Моля, преди употреба прочетете внимателно това ръководство и го съхранявайте на леснодостъпно място за справка по всяко време.

COMBINĂ FRIGORIFICĂ INSTRUCȚIUNI DE UTILIZARE

Vă rugăm să citiți cu atenție aceste instrucțiuni înainte de a utiliza aparatul. Păstrați aceste instrucțiuni pentru a le putea consulta la nevoie.

FRIŽIDER-ZAMRZIVAČ UPUTSTVO ZA UPOTREBU

MOLIMO VAS DA PAŽLJIVO PROČITATE OVO UPUTSTVO PRE UPOTREBE I DA GA IMATE STALNO PRI RUCI AKO ZATREBA.

HLADNJAK-ZAMRZIVAČ PRIRUČNIK ZA KORISNIKE

MOLIMO VAS DA PRIJE RADA S UREĐAJEM PAŽLJIVO PROČITATE OVAJ PRIRUČNIK ZA KORISNIKE I DRŽITE GA NADOHVAT RUKU.

Sadržaj

Uvod	Registracija	160
	Važne sigurnosne upute	160
	Identifikacija dijelova	165
Instalacija	Instalacija	166
	Početak	166
Operacije	Kontrola temperature	167
	Čudesni odjeljak	169
	Super zamrzivač	170
	Godišnji odmor	170
	Samo-testiranje	171
	Zaključavanje	171
	Pokretna košara	171
	Alarm vrata	172
	Spravljanje leda	172
	Odmrzavanje	172
	Spremnik za vodu	173
	Sklopiva policica	175
	Rešetka za vino	175
Prijedlozi za spremanje hrane	Spremanje hrane	176
Čuvanje i održavanje	Opće informacije	178
	Zamjena žaruljice	179
	Zamjena smjera otvaranja vrata	179
	Čišćenje	180
Rješavanje problema	Rješavanje problema	182

Registracija

Uvod

Model i serijski broj možete pronaći na stražnjem dijelu ovog uređaja. Taj je broj jedinstven za taj uređaj i ne može se naći niti na jednom drugom uređaju. Određene informacije dobro je ovdje zabilježiti i držati ovaj priručnik na dohvata ruke od trenutka kupnje. Ovdje uložite i svoj račun.

Datum kupnje : _____

Dobavljač kod kojeg je kupljeno : _____

Adresa dobavljača : _____

Broj telefona dobavljača : _____

Broj modela : _____

Serijski broj : _____

Važne sigurnosne upute

Za izbjegavanje opasnosti osobnih povreda, materijalne štete ili nepravilnog korištenja uređaja, svakako slijedite upute za sigurnost. (Nakon što ste pročitali ovaj priručnik za korisnika, molimo držite ga na sigurnom mjestu za buduće situacije u kojima će vam trebati.) Te iste upute obavezno predajte svakom slijedećem vlasniku ovog uređaja.



Upozorenje

Označava smrtnu opasnost ili opasnost od ozbiljne ozljede.



Oprez

Označava opasnost od osobnih povreda ili materijalne štete.

Važne sigurnosne upute

Mjere opreza

⚠ Upozorenje

- **Prije korištenja, ovaj uređaj mora se pravilno instalirati i smjestiti na odgovarajuće mjesto prema uputama za instaliranje danim u ovom priručniku.**
- **Hladnjak nikada ne isključujte čupanjem napojnog kabla iz zida.**
Čvrsto ga primite i iskopčajte utikač iz utičnice.
- **Prilikom odmicanja uređaja od zida, pazite da ne pregazite napojni kabel ili ga na bilo koji način oštetite.**
- **Nakon što vaš hladnjak počne raditi, ne dotičite hladne površine u odjeljku zamrzivača, naročito ako su vam ruke mokre ili vlažne.**
Koža se može zalijepiti za hladne površine.
- **Prije čišćenja hladnjak uvijek iskopčajte iz utičnice. Ne dotičite ga mokrim rukama jer biste mogli doživjeti strujni udar.**
Napojni kabel nemojte nikada oštećivati, oštro lomiti, čupati ni savijati jer oštećenje napojnog kabla može prouzročiti vatru ili strujni udar.
Nikada ne stavljajte staklene proizvode u zamrzivač jer se mogu polomiti kada se njihov sadržaj zaledi.
- **Ne prskajte izravno unutrašnji ili vanjski dio hladnjaka/zamrzivača.**
Postoji rizik od eksplozije ili požara.
- **Kabel ne uključujte u struju mokrim rukama.**
Možete doživjeti strujni udar.
- **Na uređaj ne stavljajte posude s vodom.**
Ako se voda prolije preko električnih dijelova, može doći do požara ili strujnog udara.
- **Hladnjak/zamrzivač nemojte instalirati na vlažnim mjestima gdje ga može zapljuskivati voda.**
Nepravilna ventilacija električnih dijelova može prouzrokovati strujni udar ili požar.

Važne sigurnosne upute

- **Ne rastavljajte, ne popravljajte i ne mijenjajte dijelove uređaja.**

To može prouzrokovati požar ili nenormalno funkcioniranje uređaja, što pak može dovesti do ozljeda.

- **Prije zamjene unutrašnje žaruljice hladnjaka iskopčajte kabel hladnjaka iz utičnice.**

Ne učinite li to, postoji opasnost od strujnog udara.

- Ukoliko je to moguće, hladnjak-zamrzivač uključite u posebnu utičnicu kako bi se spriječilo da on i ostali uređaji ili kućna rasvjetna tijela dovedu do opterećena.

Ne mijenjajte ni produljite duljinu napojnog kabela

Pristupačnost napojnom kابلu

Zamjena napojnog kabela

Opasnost

Ne odlažite

Uzemljenje

To može prouzročiti električni šok ili požar.



Utičnica hladnjaka - zamrzivača treba biti na lako pristupačnom mjestu kako bi se u hitnom slučaju hladnjak - zamrzivač brzo isključio.

Ako je napojni kabel oštećen, njega mora zamijeniti proizvođač ili njegov serviser ili slična kvalificirana osoba kako bi se izbjegla nesreća.

Rizik od moguće zamke za djecu. Prije nego vaš hladnjak ili zamrzivač bude odvežen na odlagalište.

Skinite vrata. Sve police ostavite na mjestu kako bi se djeci otežao ulazak u unutrašnjost uređaja.

Unutar ovog uređaja ne smijete odlagati benzin ili neke druge zapaljive tvari ili tekućine.

U slučaju da dođe do električnog kratkog spoja, uzemljenje smanjuje rizik strujnog udara tako što osigurava povratnu žicu za električnu struju. S ciljem da spriječite mogući strujni udar ovaj uređaj mora biti uzemljen.

Nepravilna upotreba uzemljene utičnice može dovesti do strujnog udara. Savjetujte se sa kvalificiranim električarom ili serviserom ako u potpunosti niste razumjeli upute o uzemljenju, ili ako sumnjate da je uređaj pravilno uzemljen.

Važne sigurnosne upute

⚠ Upozorenje

- ⚠ Držite ventilacijske otvore u dodatku uređaja ili unutar samog kućišta otvorenima i bez prepreka.
- ⚠ Ne koristite mehaničke sprave niti neka druga sredstva za ubrzavanje procesa odmrzavanja osim onih koje preporučuje proizvođač.
- ⚠ Ne oštećujte tok sredstva za hlađenje.
- ⚠ Ne koristite električne uređaje unutar odjeljaka za hranu ovog uređaja, osim onih koje preporučuje proizvođač.
- ⚠ Tekućina za hlađenje i izolacijski plin koji se koristi u ovom uređaju zahtijevaju posebnu proceduru odlaganja. Prilikom odlaganja molimo posavjetujte se s predstavnikom servisa ili sličnom kvalificiranom osobom.



Ovaj uređaj sadrži malu količinu tekućine za hlađenje (izobutana) (R600a), prirodnog plina s visokom kompatibilnošću s okolinom, ali ta je tekućina također i lako zapaljiva. Prilikom transporta i instaliranja uređaja, treba paziti da se ne ošteti niti jedan dio kruga tekućine za hlađenje. Istjecanje tekućine za hlađenje iz hladnjaka moglo bi dovesti do požara ili povrede očiju. Ukoliko se otkrije istjecanje tekućine, izbjegavajte izravan plamen ili potencijalni izvor zapaljivosti, te na nekoliko minuta prozračite prostoriju u kojoj se nalazi uređaj.

Kako biste izbjegli ispunjavanje zraka mješavinom zapaljivog plina u slučaju istjecanja tekućine za hlađenje zbog oštećenja njenog kružnog toka, veličina prostorije u koju ćete smjestiti hladnjak mora ovositi o količini tekućine za hlađenje koja se u tom hladnjaku koristi. Prostorija mora imati 1 m² na svakih 8g tekućine za hlađenje R600a koja se nalazi u uređaju.

Nikada uređaj ne uključujte ukoliko pokazuje znakove bilo kakvog oštećenja. Ukoliko niste sigurni, kontaktirajte s dobavljačem.

Važne sigurnosne upute

⚠ Oprez

- **Ako utičnica u zidu nije dobro pričvršćena, ne uključujte kabel u nju.**
Može doći do požara ili strujnog udara.
- **Ne isključujte hladnjak izvlačeći napojni kabel natezanjem. Uvijek ga čvrsto obuhvatite i iskopčajte izravno iz utičnice.**
Možete oštetiti kabel i prouzrokovati kratki spoj.
- **Prilikom čišćenja kabela ne koristite mokru ni vlažnu tkaninu. Sa spojnice kabela uklonite sve strane materijale.**
Ne učinite li tako, izlažete se riziku požara.
- **Ne polažite ruke na dolji dio uređaja.**
Oštri rubovi mogli bi vas ozlijediti.
- **Nakon iskopčavanja uređaja iz struje, pričekajte najmanje pet minuta prije nego li ga ponovno ukopčate u utičnicu.**
Nenormalne funkcije zamrzivača mogu prouzrokovati materijalnu štetu.
- **Ukoliko uređaj ne namjeravate koristiti duže vrijeme, iskopčajte kabel iz utičnice.**
Poremećaji u ventilaciji mogu prouzrokovati požar.
- **Ne dopustite djeci da dodiruju ili se igraju s kontrolnom pločom na prednjoj strani uređaja.**
- **Tekućina za hlađenje koja se koristi u hladnjaku/zamrzivaču i plinovi u ventilaciji zahtijevaju posebnu proceduru odlaganja. Pazite da prije odlaganja niti jedna cijev na stražnjem dijelu hladnjaka nije oštećena.**

Identifikacija dijelova

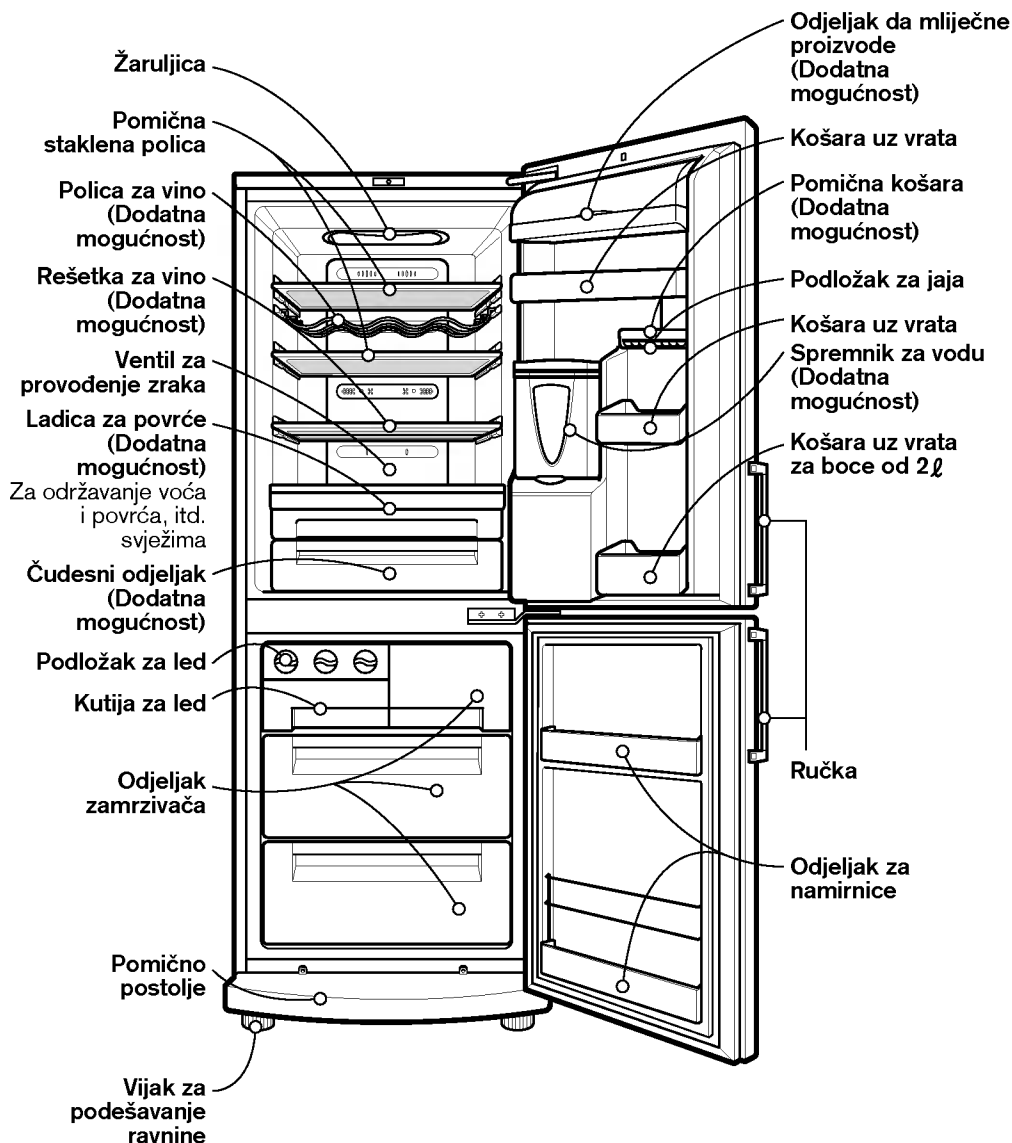

Napomena

Ukoliko neki od prikazanih dijelova budu nedostajali na vašem uređaju, možda su to dijelovi koji se koriste samo na nekim drugim modelima.

Instalacija

1. Odaberite odgovarajuće mjesto za hladnjak. Hladnjak postavite tamo gdje će biti lako dostupan.
2. Izbjegavajte postavljanje hladnjaka u blizini izvora topline, izravne sunčeve svjetlosti ili vlage.
3. Kako bi se osigurala odgovarajuća cirkulacija zraka oko hladnjaka, zadržite dovoljno prostora s obje strane, te odozgo, a najmanje 5 cm od zida sa stražnje strane.
4. Kako biste izbjegli vibracije, uređaj mora biti uravnotežen. Ako je potrebno, prilagodite odvijače za razinu kako bi nadomjestili neravninu poda. Kako biste omogućili lakše zatvaranje vrata, prednja strana treba biti malo viša od stražnje strane. Odvijače za podešavanje visine lako možete okrenuti blagim dodiranjem po kućištu. Odvijače za podešavanje okrenite u smjeru kazaljke na satu (↻) za podizanje uređaja, a u smjeru obrnutom od smjera kazaljke na satu (↺) za spuštanje uređaja.
5. Temeljito očistite vaš hladnjak i obrišite svu prašinu nagomilanu tijekom prijevoza ili dostave.
6. Postavite sve dodatne dijelove, na primjer kutije za led, i slično, na određena mjesta. Zapakirani su zajedno kako bi se spriječilo moguće oštećenje tijekom prijevoza.
7. Uključite napojni kabel u utičnicu. U istu utičnicu ne uključujte više uređaja.

Početak

Prije nego počnete slagati hranu, neka vaš hladnjak radi 2 -3 sata na prazno pri normalnoj temperaturi. Ako dođe do iskopčavanja iz struje, pričekajte 5 minuta prije nego ga ponovno ukopčate. Vaš hladnjak sada je spreman za uporabu.

Kontrola temperature

Vaš hladnjak - zamrzivač ima dvoje kontrolne opcije koje reguliraju temperaturu u odjeljcima hladnjaka i zamrzivača.

Ploča s display-om za kontrolu temperature

Prilagodavanje temperature i funkcija

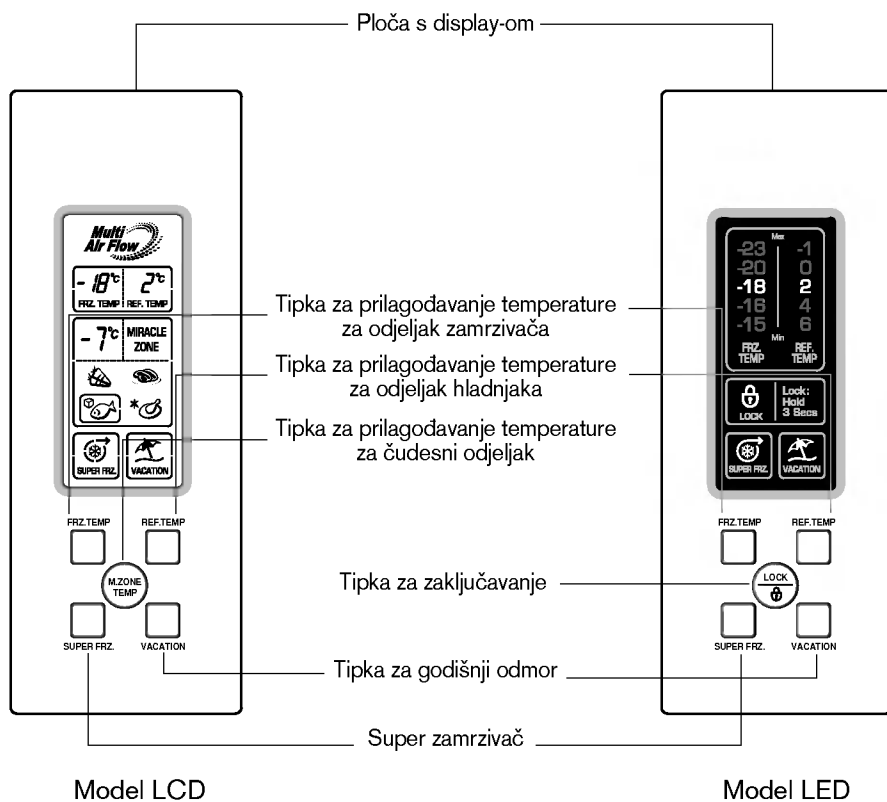

Napomena

Kako podesiti temperaturu u odjeljku hladnjaka i odjeljku zamrzivača

Sve funkcije podešavanja modela LCD mogu se obavljati nakon pritiska na bilo koju tipku.

- Početna temperatura odjeljaka zamrzivača i hladnjaka je od -18°C do 2°C . Temperaturu u odjeljcima možete podešavati prema vašoj želji.

Model LCD

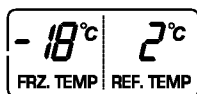

- ▶ Kad pritisnete tipku za kontrolu temperature, temperatura zamrzivača ili hladnjaka mijenja svaki put za 1 stupanj.

Model LED

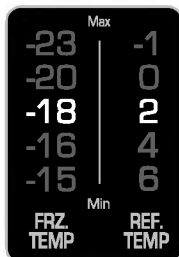

- ▶ Kad pritisnete tipku za kontrolu temperature, temperatura zamrzivača ili hladnjaka mijenja prema slijedećem redoslijedu.

Odjeljak hladnjaka:

$2^{\circ}\text{C} \rightarrow 0^{\circ}\text{C} \rightarrow -1^{\circ}\text{C} \rightarrow 6^{\circ}\text{C} \rightarrow 4^{\circ}\text{C}$

Odjeljak zamrzivača:

$-18^{\circ}\text{C} \rightarrow -20^{\circ}\text{C} \rightarrow -23^{\circ}\text{C} \rightarrow -15^{\circ}\text{C} \rightarrow -16^{\circ}\text{C}$

Napomena

Stvarna unutrašnja temperatura varira ovisno o stanju namirnica, jer su navedene temperature za podešavanje ciljane temperature, a ne stvarne temperature unutar hladnjaka.

Funkcija hlađenja u početku je slaba. Molimo da na gore navedeni način podešavate temperaturu tek nakon najmanje 2 - 3 dana rada hladnjaka.

**Dio za promjenu
temperature
čudesnog odjeljka
(Dodatna
mogućnost)**

- Pritiskom na tipku, spremite povrće, voće (na relativno niskoj temperaturi konzerviranja) ili drugu vrstu namirnica, kao na primjer meso za odmrzavanje, sirovu ribu, itd.

Metoda za korištenje

- Optimalnu temperaturu možete odabrati ovisno o vrsti spremljene hrane.

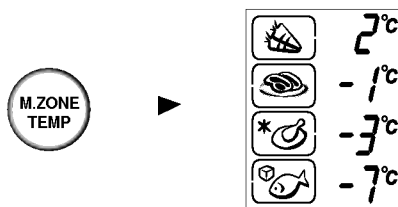

- Postoji 4 koraka za odabir temperature, a to su 2°C, -1°C, -3°C i -7°C.

Povrće/voće i hrana koja zahtijeva spremanje u hladnjaku, a treba održavanje vlažnosti, te meso/riba mogu se spremiti svježije, ovisno o o vrsti spremljene hrane.

Super zamrzivač

- Molimo odaberite ovu funkciju za odgovarajuće zamrzavanje.
- Ova se funkcija koristi kad želite brzo zamrznuti hranu. Jednom pritisnite tipku "SUPER FRZ" (SUPER ZAMRZAVANJE) i opcija brzog zamrzavanja će početi uključivanjem lampice.
- Operacija brzog zamrzavanja traje oko 3 sata. Kad operacija završi, automatski se vraća u normalno stanje. Ako želite zaustaviti operaciju brzog zamrzavanja, pritisnite još jednom tipku SUPER FRZ, lampica će se ugasi, prestaje operacija brzog zamrzavanja i hladnjak se vraća u prethodno stanje.



SUPER FRZ.



SUPER FRZ



Kad odabirete "On" (uključeno)



Kad odabirete "Off" (isključeno)

Godišnji odmor

- Grafička oznaka strelice ostaje u uključenom modusu, nakon treptanja 4 puta prilikom odabira Super zamrzivača i njegovog uključivanja.
- Ova funkcija omogućuje da hladnjak - zamrzivač radi u modusu u kojem troši najmanje električne energije za vrijeme vašeg dužeg izbjavanja ili godišnjeg odmora. Operaciju pokrećete pritiskom na tipku "VACATION" (GODIŠNJI ODMOR) i paljenjem lampice ON (uključeno); ponovni pritisak na situ tipku prekida operaciju.



VACATION



VACATION



Kad odabirete "On" (uključeno)



Kad odabirete "Off" (isključeno)

Napomena

Dok je opcija za godišnji odmor uključena, ostale tipke neće raditi. Kad se vratite s godišnjeg odmora, postavite modus rada godišnjeg odmora na opciju isključeno kako bi ostale tipke proradile i kako ni se hladnjak vratio na prethodne temperaturne postavke.

Samo-testiranje

- Ova funkcija automatski otkriva kvarove tijekom korištenja hladnjaka.
- Ukoliko se kvar dogodi i uređaj ne odgovara niti na jednu tipku, ne isključujte uređaj i odmah pozovite lokalni servisni centar.
- Često je potrebno da sam serviser isključuje uređaj kako bi otkrio kvar.

Zaključavanje

Za model LED

- Pritiskom na ovu tipku zaustavljate rad svih ostalih tipki.
- Kad god pritisnete tipku LOCK (Zaključavanje), izmjenjuju se funkcije zaključavanja i otključavanja. (Za zaključavanje ili otključavanje pritisnite tipku LOCK i držite je tako 3 sekunde.)
- Kad se aktivira funkcija LOCK, zaustavit će se rad svih ostalih tipki.

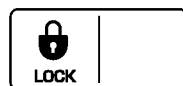

Odobiranje
"Zaključavanja"

Odobiranje
"Otključavanja"

Pokretna košara (Dodatna mogućnost)

1. Ova se košara uz vrata može kliznim pomacima pokretati lijevo ili desno.
2. Da uklanja pokretne košare, najprije izvucite prednji dio košare, te podignite dok se ne otkvači, a zatim izvucite van.
3. Pokretnu košaru vratite na mjesto tako da je uvučete na željeni utor i čvrsto povučete prema dolje dok ne sjedne. Sada prednju stranu košare vratite na mjesto.

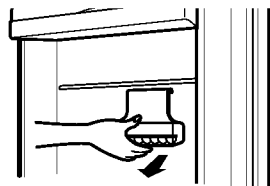
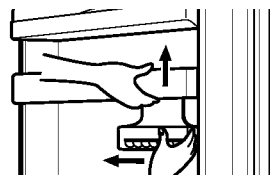

Napomena

Prilikom pomicanja košare, najbolje je pomicati je držeći donji njezin dio (kao na prikazu).

Alarm vrata

- Alarm će se oglasiti ukoliko vrata hladnjaka ostanu otvorena na duže vrijeme.

Spravljanje leda

- Kutiju za spravljanje leda u odjeljku za spravljanje leda napunite vodom. Ukoliko kutiju prepunite, kockice leda mogu izlaziti spojene i nepravilne, zbog otjecanja viška vode.
- Led će u posudu za led padati pomoću rotacije ručke za odvajanje leda u odjeljku za spravljanje leda.

Napomena

- Rotacija ručke za odvajanje leda prije potpunog smrzavanja leda može prouzrokovati da se preostala voda izlije u posudu za led i tako spoji kockice leda koje se nalaze u posudi.

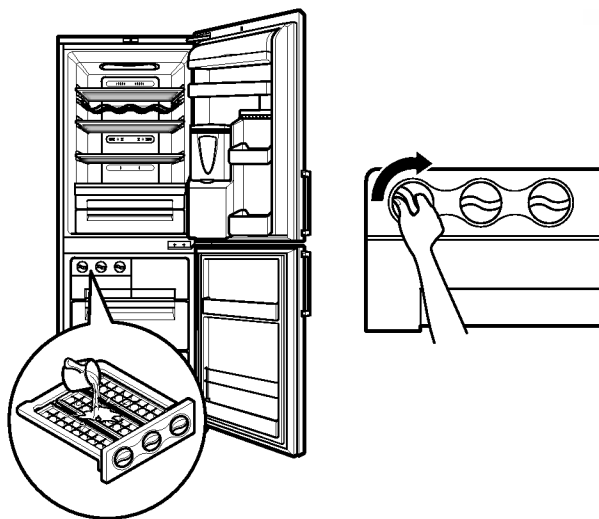

Savjet

- Za lakše vađenje kockica leda, prelijte podložak za led vodom prije zaokretanja i vađenja.

Odmrzavanje

- Odmrzavanje se događa automatski.
- Voda nakon odmrzavanja otječe u podložak za isparavanje i automatski isparava.

Spremnik za vodu (Dodatna mogućnost)

Mogućnosti

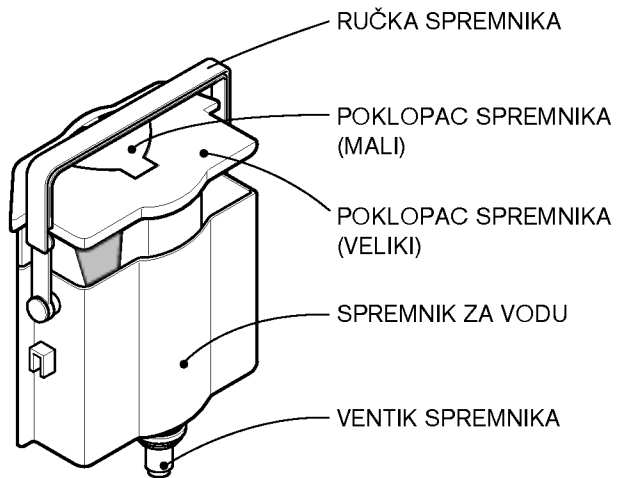
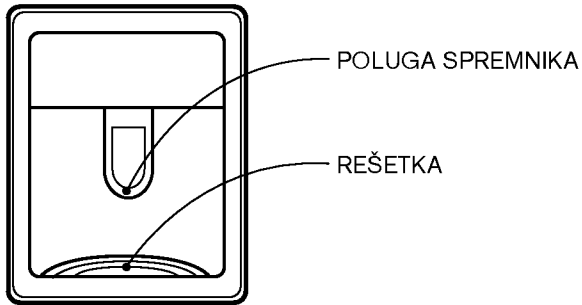

Instaliranje

- Molimo da ventil spojite nakon ispravnog podešavanja s otvorom u vratima.

Punjenje Spremnika za vodu

1. Nakon okretanja ručke spremnika prema natrag dok je spremnik za vodu instaliran na vrata, otvorite poklopac spremnika (mali), te ulijte vodu pomoću lončića ili slično.

* Vodu ulijevajte gledajući kroz staklo na prednjem dijelu spremnika za vodu.

* Može se napuniti do 4,5l vode.

2. Pritisnite i učvrstite poklopac spremnika (mali).

3. Nakon punjenja vodom, pričvrstite ručku spremnika na odgovarajući položaj.

Kako piti

1. Pritisnite polugu spremnika čašom.

2. Pritiskom na polugi iz spremnika će istjecati voda.

3. Laganim odvajanjem čaše od poluge spriječit ćete kapanje vode iz spremnika.

Oprez

U spremnik ne ulijevajte druga pića (mlijeko, sokove, gazirana pića) osim obične vode. Posebice ne smijete koristiti pića sa znatim sastavom (može rezultirati kvarovima).

Sklopiva polica (Dodatna mogućnost)

- Visoke posude, kao na primjer boce, možete spremati jednostavno sklopivši prednju polovicu police pod stražnju polovicu police. Za rasklapanje police prema naprijed povucite prednju polovicu police.

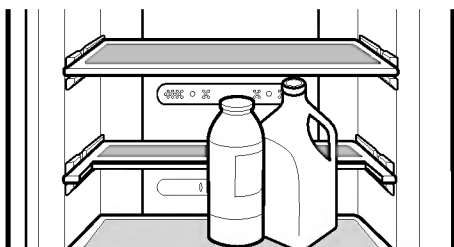
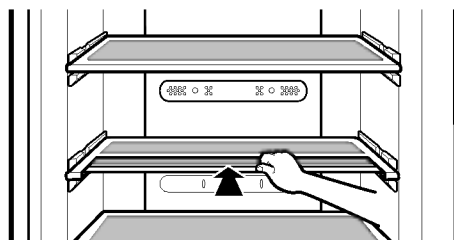

Rešetka za vino (Dodatna mogućnost)

- Boce se mogu spremati i vodoravno na ovom odjeljku za vino. Rešetku možete i okrenuti ako je ne upotrebljavate, kako biste dobili više mjesta na polici.

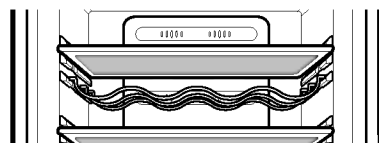

na pr.) prilikom
upotrebe

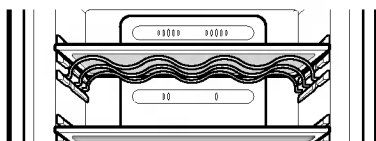

na pr.) dok nije u
upotrebi.

Spremanje hrane

▲ Oprez

- Ne spremajte hranu koja se lako kvari na niskim temperaturama, kao na primjer banane, ananas ili dinja.
- Toplu hranu prije spremanja u hladnjak najprije ohladite. Spremanje tople hrane u hladnjak može pokvariti ostalu hranu i dovesti do visokih računa za električnu energiju!
- Pri spremanju hrane, zamotajte je u foliju ili je stavite u zatvorenu posudu. To će spriječiti vlaženje od isparavanja i pomoći da hrana zadrži okus i hranjivost.
- Hranom ne smijete zatvarati dovode zraka. Nesmetana cirkulacija ohlađenog zraka održava temperaturu hladnjaka jednakom.
- Ne otvarajte često vrata hladnjaka. Otvaranjem vrata propušta se u hladnjak topao zrak, što prouzrokuje povećanje temperature.
- U ladicama uz vrata ne držite previše namirnica, jer će to sprečavati čvrsto zatvaranje vrata.
- Ne spremate boce u zamrzivač - mogle bi pući kad se zamrznu.
- Ne zamrzavajte hranu koja je već bila odmrzavana. To može prouzročiti gubitak okusa i hranjivih vrijednosti.
- Ne spremajte u hladnjak farmaceutske proizvode, znanstvene materijale ili druge proizvode osjetljive na temperaturu. Proizvodi koji zahtijevaju strogu kontrolu temperature ne smiju biti spremjeni u hladnjak.

- Kožara uz vrata u zamrzivaču, označena s **(**)** ima temperaturu od -12°C , što je dovoljno za spremanje smrznute hrane za kratko vrijeme.
- Ukoliko želite brzo zamrznuti novu namirnicu, stavite je u srednju ladicu odjeljka zamrzivača, te pritisnite tipku za super zamrzavanje.

Napomena

Ukoliko hladnjak - zamrzivač budete držali u vrućem i vlažnom prostoru, često otvarali vrata ili stavljali u njega previše namirnica, na uređaju se može pojaviti rosa, koja neće imati utjecaja na djelotvornost rada samog uređaja. Rosu uklonite čistom, suhom krpom.

Opće informacije

Nestanak struje

- Nestanak struje od 1 - 2 sata ne će nanijeti štetu stavljenoj hrani. Pokušajte izbjeći često otvaranje i zatvaranje vrata.

Ukoliko se selite

- Izvadite hranu iz hladnjaka - zamrzivača i trakom dobro učvrstite pomične dijelove.
- Prije nego li pomaknete hladnjak - zamrzivač uvijte vijke za podešavanje visine sve dok se ne zaustave. Ako to ne učinite vijci mogu ogrepsti pod ili se hladnjak - zamrzivač neće moći maknuti.

Cijev protiv kondenzacije

- Cijev protiv kondenzacije ugrađena je uokolo prednje strane hladnjaka-zamrzivača jednako kao i na djelu između odjeljka hladnjaka i odjeljka zamrzivača kako bi spriječila rošenje.
- Posebno nakon instaliranja ili kada je temperatura okoline visoka, hladnjak - zamrzivač može biti vruć, što je sasvim normalno.

Cijev protiv kondenzacije

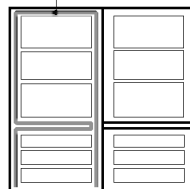

Zamjena žaruljice

1. Isključite napojni kabel iz utičnice.
2. Skinite poklopac žaruljice povlačenjem prema dolje.
3. Okrenite žarulju u smjeru suprotnom od smjera kazaljke na satu, skinite je i zamijenite novom.
4. Sastavite prema redu suprotnom od rastavljanja. Žaruljica koja se postavlja mora biti iste specifikacije kao i original.

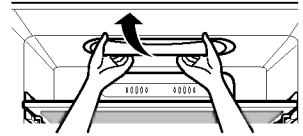

⚠ Oprez

- Morate provjeriti gumeni prsten koji sprječava iskrenje.
- Ne dodirujte žaruljicu ukoliko gori duže vrijeme. Može biti vruća.

Napomena

- Kapacitet žaruljice je maksimalno 30W.
- Žaruljica će gorjeti 7 minuta ukoliko su vrata ostala otvorena, a zatim se iz sigurnosnih razloga gasi. (Ako ponovno otvorite vrata, žaruljica će se opet upaliti.)

Zamjena smjera otvaranja vrata

- Vaš hladnjak - zamrzivač osmišljen je tako da se strana otvaranja vrata može mijenjati, dakle vrata se mogu otvarati i na desnu i na lijevu stranu, kako bi se uređaj lakše uklopio u dizajn vaše kuhinje.

⚠ Oprez

Ipak, ako želite promijeniti smjer otvaranja vrata, pozovite servisera.

Čišćenje

Prije čišćenja

Dobro pazite jeste li uređaj iskopčali iz struje.

Vanjština

Vanjštinu hladnjaka čistite mekom krpom umočenom u toplu vodu ili tekući deterdžent. Ukoliko koristite deterdžent, obavezno ga isperite čistom mokrom krpom.

Unutrašnjost

Kako je gore navedeno.

Nakon čišćenja

Provjerite je li napojni kabel neoštećen, je li priključak pregrijan i je li čvrsto ukopčan u utičnicu.

▲ Upozorenje

Pazite da nakon pranja uređaj uvijek obrišete suhom krpom.

Ne koristite abrazivna sredstva, petrolej, benzen, razrjeđivač, hidrokloridne kiseline, kipuću vodu, grube četke, itd., jer bi mogli oštetiti dijelove hladnjaka - zamrzivača.

Rešetka i podložak za kapanje masnoće

1. Rešetku uklonite tako da prstom zahvatite otvor.
2. Masnoću obrišite oko vrata i s podloška za kapanje masnoće čistom krpom.

Vanjska strana spremnika

Vlagu i nečistoće s vanjske strane spremnika i s podloška spremnika uklonite krpom.

Spremnik za vodu

1. Podignite spremnik za vodu pritiskom na polugu na dnu spremnika i zatim ga uklonite.
2. Skinite poklopac spremnika (veliki), te očistite i u potpunosti isperite vanjski i unutrašnji dio spremnika za vodu neutralnim sredstvom za čišćenje.

Poklopac spremnika (Mali i veliki)

Očistite i u potpunosti isperite poklopac spremnika (veliki i mali) neutralnim sredstvom za čišćenje.

Utore poklopca spremnika dobro je očistiti malom četkicom.

Ventil

Očistite i u potpunosti isperite ventil malom četkicom. Isperite četkicu nakon svakog čišćenja ventila. Gumicu koju skidate prilikom čišćenja uvijek vratite na odgovarajuće mjesto nakon čišćenja (u protivnom može doći do otjecanja vode).

Prije nego pozovete servisera, provjerite ovaj popis. Može vam uštedjeti i vrijeme i novac. Ovaj popis uključuje učestale pojave koje nisu rezultat kvarova ovog uređaja.

Problem

Mogući uzroci

Hladnjak - zamrzivač ne radi

- **Utikač nije ukopčan u utičnicu.**
Ukopčajte ga.
- **Pregorio je osigurač ili je negdje prekinut strujni krug.**
Provjerite, promijenite osigurač ako je potrebno i pogledajte što se događa sa strujnim krugom.
- **Nestanak struje.**
Provjerite rade li žarulje.

Temperatura odjeljka hladnjaka ili zamrzivača je previsoka

- **Kontrola temperature nije na ispravnoj poziciji.**
Pogledajte dio ovog priručnika koji govori o kontroli temperature.
- **Uređaj se nalazi u blizini izvora topline.**
- **Toplo vrijeme - česta otvaranja vrata.**
- **Vrata su ostala otvorena duže vrijeme.**
- **Neka namirnica ne dopušta potpuno zatvaranje vrata ili blokira dovod zraka u odjeljku zamrzivača.**

Vibracija ili neuobičajena buka

- **Podloga na kojoj stoji hladnjak - zamrzivač je možda neravna ili je hladnjak - zamrzivač postavljen nestabilno.**
Uravnotežite ga vijcima za podešavanje ravnoteže.
- **Nepotrebni predmeti nalaze se na stražnjem dijelu hladnjaka - zamrzivača.**

Na smrznutoj hrani nalazite mraz ili ledene kristale

- **Vrata su ostavljena odškrinuta ili neka namirnica blokira zatvaranje vrata.**
- **Prečesto ili predugo otvaranje vrata.**
- **Hrana je već dovoljno zamrznuta.**

Na površini kućišta stvara se vlaga

- **Ova će se pojava najčešće dogoditi na mokrim mjestima.**
Obrišite suhim ručnikom.

Problem

Iznutra se skuplja vlaga

Neugodni mirisi dolaze iz hladnjaka

Vrata se ne zatvaraju ispravno

Ne radi unutrašnje svjetlo

Mogući uzroci

- **Prečesto ili predugo otvaranje vrata.**
- Kad je u zraku velika vlažnost, ona ulazi u hladnjak kad se otvore vrata.
- Hrana snažnog mirisa mora se spremati čvrsto poklopljena ili dobro umotana.
- Provjerite ima li u hladnjaku pokvarene hrane.
- Unutrašnjost treba očistiti.
Pogledajte dio ovog priručnika koji govori o ČIŠĆENJU.
- **Neka namirnica blokira zatvaranje vrata.**
Uklonite namirnice koje smetaju zatvaranju vrata.
- **Hladnjak - zamrzivač ne stoji uravnoteženo.**
Podesite vijke za ravnotežu.
- **Podloga na kojoj stoji hladnjak - zamrzivač je neravna ili je hladnjak - zamrzivač nestabilan.**
Vijkom za podešavanje lagano podignite prednju stranu uređaja.
- **Nema struje.**
- **Žaruljicu treba zamijeniti.**
Pogledajte dio ovog priručnika koji govori o mijenjanju žaruljice.

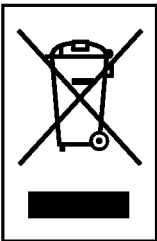

UKLANJANJE STAROG APARATA

1. Ako se na proizvodu nalazi simbol prekrížene kante za smeće, to znači da je proizvod pokriven europskom direktivom 2002/96/EC.
2. Električni i elektronski proizvodi ne smiju se odlagati zajedno s komunalnim otpadom, već u posebna odlagališta koja je odredila vlada ili lokalne vlasti.
3. Pravilno odlaganje starog proizvoda spremit će potencijalne negativne posljedice po okoliš i zdravlje ljudi.
4. Podrobnije informacije o odlaganju starog proizvoda potražite u gradskom uredu, službi za odlaganje otpada ili u trgovini u kojoj ste kupili proizvod.

MODEL	NOISE(dB)
GR-439/469	40



LG Electronics Inc.

LG Twin Tower, 20, Yoido-Dong, Youngdungpo-Gu, Seoul, 150-721, Korea.
<http://www.lge.co.kr>