



Odbiornik DVD

Instrukcja użytkownika

MODEL: LH-T360SE

(Jednostka główna: LH-T360

głośni: LHS-36SES, LHS-36SEW)



Przed podłączeniem, uruchomieniem lub wyregulowaniem niniejszego produktu, prosimy uważnie przeczytać całość niniejszej instrukcji.



UWAGA
RYZIKO PORAŻENIA
PRĄDEM ELEKTRYCZNYM
NIE OTWIERAĆ



UWAGA: ABY ZMINIMALIZOWAĆ RYZYKO PORAŻENIA PRĄDEM ELEKTRYCZNYM NIE USUWAĆ POKRYWY (LUB TYLNEJ CZĘŚCI) WEWNĄTRZ URZĄDZENIA NIE MA CZĘŚCI, KTÓRE MOGĄ BYĆ NAPRAWIANE PRZEZ UŻYTKOWNIKA POZOSTAWIĆ CZYNNOŚCI SERWISOWE WYKwalifikowanemu personelowi serwisowemu.



Symbol błyskawicy ze strzałką wewnątrz trójkąta równobocznego ma ostrzegać użytkownika, że wewnątrz obudowy urządzenia znajdują się nie izolowane przewody napięcia o niebezpiecznej wysokości, które mogą spowodować poważne ryzyko porażenia prądem elektrycznym.



Wykrzyknik wewnątrz trójkąta równobocznego ma informować użytkownika o ważnych informacjach odnośnie używania i konserwacji (serwisowania) urządzenia, zawartych w dokumentacji dołączonej do urządzenia.

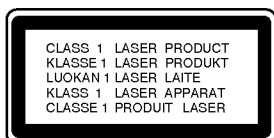

UWAGA: WIDZIALNE I NIEWIDZIALNE PROMIENIOWANIE LASEROWE PO OTWARCIU I USZKODZENIU BLOKAD

UWAGA: Urządzenie zawiera system laserowy. Aby właściwie używać produkt, prosimy dokładnie przeczytać i zachować na przyszłość instrukcję obsługi. Jeżeli urządzenie wymaga naprawy, prosimy skontaktować się z autoryzowanym centrum serwisowym. Używanie urządzeń sterujących lub nastawczych lub wykonywanie czynności innych niż opisane w instrukcji może narazić użytkownika na działanie niebezpiecznego promieniowania. Aby uniknąć bezpośredniego narażenia się na promieniowanie lasera, nie wolno próbować otwierać obudowy. Po otwarciu widoczny promień lasera. **NIE WOLNO PATRZYĆ W KIERUNKU PROMIENIA.**

UWAGA: Urządzenie nie powinno być wystawiane na działanie wody (kapanie lub zachlapanie) i nie wolno stawiać na urządzeniu żadnych naczyń z wodą, takich jak na przykład flakony.

UWAGA dotycząca kabla zasilania

Zaleca się podłączanie większości urządzeń do wydzielonego obwodu;

Oznacza to, że pojedyncze gniazdko elektryczne zasilające tylko to urządzenie nie posiada dodatkowych wejść lub rozgałęźników.

Aby upewnić się proszę przejrzeć stronę ze specyfikacją w instrukcji obsługi.

Nie przeciążać ściennych gniazdek elektrycznych. Przeciążone gniazdko elektryczne, poluzowane lub uszkodzone gniazdko, przedłużacz, pęknięte przewody zasilania lub uszkodzone izolacje przewodów są niebezpieczne. Każdy z tych przypadków może spowodować porażenie prądem lub pożar. Co jakiś czas sprawdzaj przewody podłączone do urządzenia i w razie zauważenia uszkodzeń lub zużycia odłącz je od urządzenia i zastąp identycznym przewodem dostarczonym przez autoryzowany serwis.

Chroń przewód przed fizycznymi i mechanicznymi działaniami, takimi jak wykręcanie, zapętlanie, ściskanie, przytrząśnięcie przez drzwi lub deptanie. Zwróć szczególną uwagę na wtyczki, gniazdko elektryczne i miejsce gdzie przewód wychodzi z urządzenia.

Aby odłączyć zasilanie należy wyciągnąć wtyczkę z gniazdko. Podczas instalacji urządzenia należy zapewnić swobodny dostęp do wtyczki zasilania.



Utylizacja starych urządzeń

1. Kiedy do produktu dołączony jest niniejszy przekreślony symbol kotłowego pojemnika na śmieci, oznacza to, że produkt jest objęty dyrektywą 2002/96/EC.
2. Wszystkie elektryczne i elektroniczne produkty powinny być utylizowane niezależnie od odpadów miejskich, z wykorzystaniem przeznaczonych do tego miejsc składowania wskazanych przez rząd lub miejscowe władze.
3. Właściwy sposób utylizacji starego urządzenia pomoże zapobiec potencjalnie negatywnemu wpływowi na zdrowie i środowisko.
4. Aby uzyskać więcej informacji o sposobach utylizacji starych urządzeń, należy skontaktować się z władzami lokalnymi, przedsiębiorstwem zajmującym się utylizacją odpadów lub sklepem, w którym produkt został kupiony.



Niniejsze urządzenie zostało wyprodukowane zgodnie z wymaganiami dotyczącymi zakłóceń radiowych według DYREKTYWY 89/336/EEC, 93/68/EEC i 70/23/EEC.

Wstęp

Utrzymanie i konserwacja	3
Przed rozpoczęciem obsługi	4
Panel przedni/Panel tylny	5
Pilot	6

Instalacja i przygotowanie

Podłączenie do odbiornika TV	7
Podłączenie opcjonalnych urządzeń	8
Podłączanie ante	8
Podłączanie zestawu głośników	9
Wyświetlanie informacji o płycie na ekranie	10
Ustawienia początkowe	10
Czynności ogólne	10
JĘZYK	10
POKAZ	11
Audio	12
5.1 Konfiguracja głośników	12
Ustawienia blokady (nadzór rodzicielski)	13
INNE	13

Obsługa

Informacje ogólne	14
Funkcje dodatkowe	15
Odtwarzanie Audio CD lub pliku MP3/WMA	16
Odtwarzanie programowane	16
Odtwarzanie płyt JPEG	17
Odtwarzanie płyty DivX	18
Prowadzenie stacji radiowych do pamięci	19
Słuchanie radio	19
Funkcja RDS	20
Automatyczne wyłączenie (funkcja "SLEEP TIMER")	21
ŚCIEMNIACZ [DIMMER]	21
WYCISZENIE [MUTE]	21
Korzystanie z gniazda słuchawkowego	21
Wybór źródła sygnału wejściowego	21
Dźwięk XTS/XTS pro	21
Dźwięk VIRTUAL	21
Tryb Dźwiękowy	21

Pomoc

Kody języków	22
Kody kraju	22
Rozwiązywanie problemów	23-24
Specyfikacje	25

Utrzymanie i konserwacja

Zapoznaj się z informacjami zawartymi w tym rozdziale przed skontaktowaniem się z technikiem serwisowym.

Obchodzenie się z urządzeniem

Podczas transportu urządzenia

Prosimy o zachowanie oryginalnego pudełka i materiałów opakunkowych. Jeśli potrzebujesz przetransportować urządzenie, dla maksymalnej ochrony zapakuj je tak, jak było oryginalnie zapakowane w fabryce.

Utrzymywanie powierzchni zewnętrznych w czystości

- Nie używaj lotnych cieczy, takich jak środki owadobójcze, w pobliżu urządzenia.
- Nie pozostawiaj gumowych lub plastikowych produktów w kontakcie z urządzeniem na dłuższy czas, ponieważ pozostawiają one ślady na powierzchni.

Czyszczenie urządzenia

Do czyszczenia odtwarzacza używaj miękkiej i suchej szmatki. Jeśli powierzchnie są bardzo zabrudzone użyj miękkiej szmatki lekko zwilżonej w roztworze łagodnego detergentu.

Nie używaj mocnych rozpuszczalników takich jak alkohol, benzyna lub rozcieńczalnik, gdyż mogą one uszkodzić powierzchnię urządzenia.

Konserwacja urządzenia

Odtwarzacz DVD/CD jest nowoczesnym i precyzyjnym urządzeniem. Jeśli soczewka głowicy optycznej i elementy napędu płyty będą brudne lub zużyte może zmniejszyć się jakość obrazu.

W zależności od środowiska w jakim urządzenie jest używane zaleca się regularne kontrole i konserwację co każde 1,000 godzin użytkowania.

W celu uzyskania szczegółowych informacji prosimy skontaktować się z najbliższym sprzedawcą.

Wstęp

Przed rozpoczęciem obsługi

Aby zapewnić właściwe użytkowanie niniejszego produktu prosimy uważnie przeczytać poniższe instrukcje i zachować je w celu późniejszego odwołania się do nich.

Niniejsza instrukcja obsługi dostarcza informacji o obsłudze i konserwacji Twojego odtwarzacza DVD/CD. W przypadku, gdyby któraś z części wymagała naprawy należy skontaktować się z autoryzowaną stacją serwisową.

O wyświetlaniu symbolu

Podczas obsługi urządzenia na ekranie telewizora może pojawić się symbol "". Oznacza on, że funkcja wymieniona w instrukcji obsługi nie jest dostępna na danej płycie DVD video.

Symbole użyte w niniejszej instrukcji







Uwagi:

Oznacza specjalne uwagi i funkcje dotyczące obsługi.

Wskazówka:

Oznacza wskazówki i porady ułatwiające wykonywanie poszczególnych zadań.



Fragment, którego tytuł posiada jeden z poniższych symboli, odnosi się tylko do płyt oznaczonych na symbolu.

-  Płyty DVD oraz zakończone płyty DVD±R/RW
-  Płyty CD video
-  Płyty CD audio
-  Płyty MP3
-  Płyty WMA
-  Płyty JPEG
-  Płyty DivX

Wyprodukowano na licencji firmy Dolby Laboratories. "Dolby", "Pro Logic" i symbol dwóch D są znakami towarowymi firmy Dolby Laboratories. Poufne Prace Niepublikowane. Prawa autorskie 1992 – 1997 Dolby Laboratories. Wszelkie prawa zastrzeżone.

Wyprodukowano na licencji Digital Theater Systems, Inc., numery patentów USA 5,451,942; 5,956,674; 5,974,380; 5,978,762; 6,226,616; 6,487,535; oraz inne patenty amerykańskie i innych krajów, wydane i w przygotowaniu. „DTS” i „DTS Digital Surround” są zarejestrowanymi znakami Digital Theater Systems, Inc. Copyright 1996, 2003 Digital Theater Systems, Inc. Wszelkie prawa zastrzeżone.

Typy odtwarzanych płyt

	DVD (płyta 8 cm / 12 cm)
	Video CD (VCD) (płyta 8 cm / 12 cm)
	Audio CD (płyta 8 cm / 12 cm)

Dodatkowo, niniejsze urządzenie odtwarza płyty pliki DivX, DVD -R, DVD +R, DVD -RW, DVD +RW, SVCD, CD-R / CD-RW z nagraniami audio, MP3, WMA, i/lub pliki JPEG.

Uwaga:

- W zależności od możliwości nagraniowych sprzętu lub samych płyt CD-R/RW (lub DVD -R, DVD +R, DVD -RW, DVD +RW), niektóre płyty CD-R/RW (lub DVD -R, DVD +R, DVD -RW, DVD +RW) mogą nie zostać odtworzone przez niniejsze urządzenie.
- Nie przymocowuj żadnych naklejek lub znaczków do żadnej (tej z etykietą lub z nagraniem) ze stron płyty.
- Nie używaj płyt CD o nieregularnych kształtach (na przykład w kształcie serca lub ośmiokąta) ponieważ może to spowodować wadliwe działanie.

Kod regionu

Urządzenie to ma przypisany kod regionu, który jest podany na etykiecie znajdującej się z tyłu. Urządzenie to może odtwarzać tylko płyty DVD oznaczone tym samym kodem lub „ALL”.

Uwagi dotyczące kodów regionalnych

- Większość płyt DVD ma umieszczony na okładce globus z wyraźnie widocznym jednym (lub więcej) numerem. Numer ten musi się zgadzać z kodem regionalnym Twojego odtwarzacza DVD. W przeciwnym wypadku płyta nie zostanie odtworzona.
- Jeśli będziesz próbował odtworzyć płytę DVD o innym kodzie regionalnym niż kod Twojego odtwarzacza, na ekranie telewizora pojawi się napis "Sprawdź Kod Regionu".

Panel przedni/Panel tylny

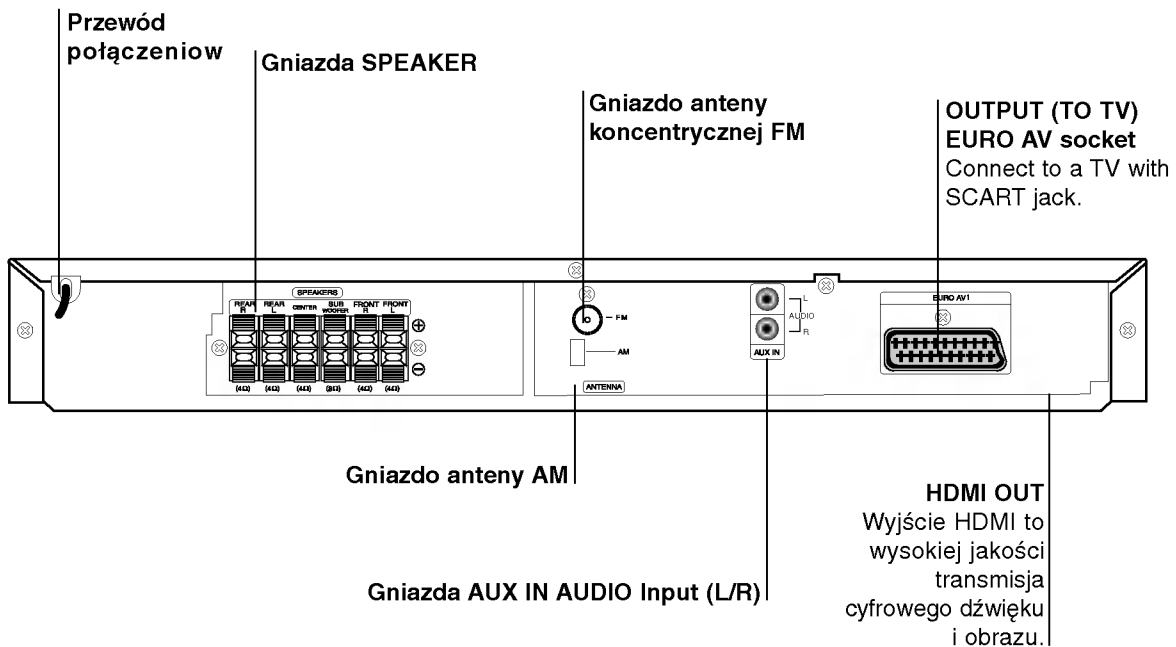
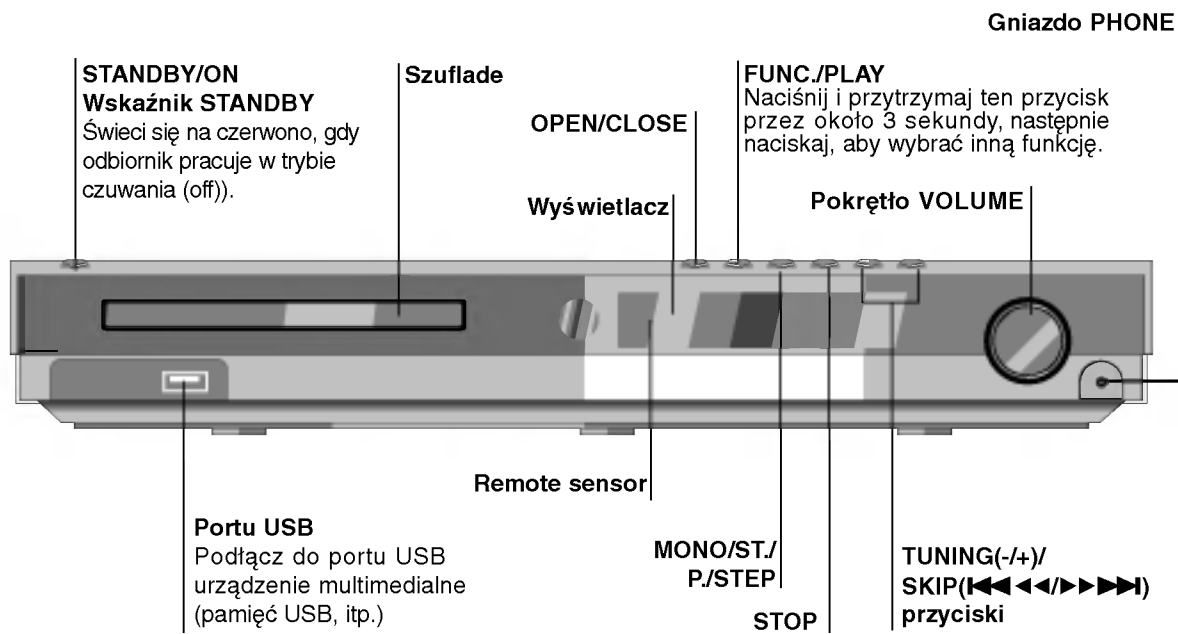

Nie należy dotykać bolców znajdujących się w gniazdach wyjścia oraz na tylnym panelu. Dotyknięcie ich może spowodować spięcie, a w rezultacie trwałe uszkodzenie urządzenia.

Pilot

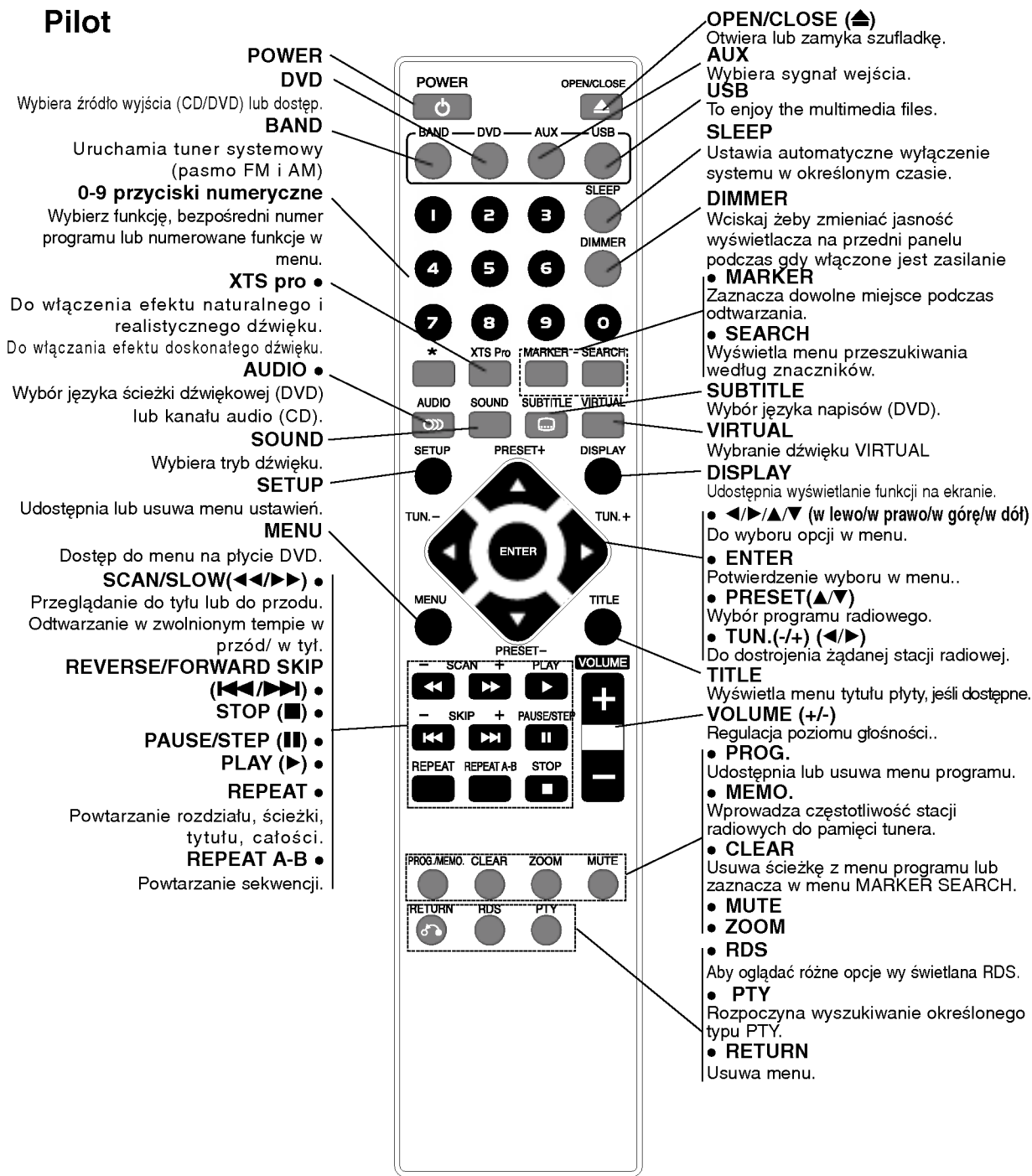

Zasięg pilota

Pilot należy nakierować na czujnik, a następnie wcisnąć żądany przycisk.

- **Odległość:** Ok. 7 m od czujnika.
- **Kąt nachylenia:** Ok. 30 stopni w każdym kierunku (od prostej pomiędzy pilotem a czujnikiem)



Ostrzeżenie

Nie należy stosować dwóch baterii odmiennych pod względem typu (standardowe, alkaliczne, itd.).

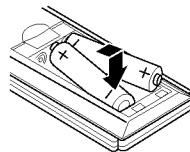

Montaż baterii w pilocie

Należy otworzyć klapkę znajdującą się w tylnej ściance pilota i włożyć dwie baterie R03 (AAA), pamiętając o ustawieniu biegunów baterii zgodnie z oznaczeniami + i -.

Instalacja i przygotowanie

Podłączenie do odbiornika TV

Podłącz na jeden z następujących sposobów, w zależności od możliwości sprzętu jakim dysponujesz.

Porady:

- W zależności od rodzaju odbiornika TV i innych urządzeń jakie chcesz podłączyć, istnieje kilka sposobów podłączania odtwarzacza. Zastosuj jedno z podłączeń opisanych poniżej.
- Żeby zastosować najlepsze podłączenie, porównaj co na ten temat mówią instrukcje Twojego odbiornika TV, magnetowidu, Systemu Stereo czy innych urządzeń.

Uwaga

- Sprawdź, czy odbiornika DVD/CD jest podłączony bezpośrednio do odbiornika TV. Wybierz właściwe wejście AVP w odbiorniku TV.
- Nie przyłączaj odbiornika DVD/CD do telewizora za pośrednictwem magnetowidu. Obraz DVD może ulec zniekształceniu przez układ zabezpieczenia przed nielegalnym kopiowaniem.

Podłączenie SCART

Podłączyć gniazdo wyjściowe EURO AV (do telewizora) na odbiorniku DVD/CD do odpowiadającego mu gniazda w odbiorniku TV przy pomocy kabla SCART (T).

- Jeżeli telewizor jest wysokiej rozdzielczości „high-definition” lub typu “digital ready” możesz korzystać z wyjścia skanowania progresywnego DVD/CD i uzyskać najwyższą możliwą rozdzielczość obrazu.
- Jeżeli telewizor nie obsługuje danego ustawienia rozdzielczości, na ekranie pojawia się zakłócony obraz. Należy przeczytać instrukcję obsługi telewizora a następnie ustawić odpowiednią

Uwagi

Obraz pochodzący z wejścia scart nie jest obsługiwany.

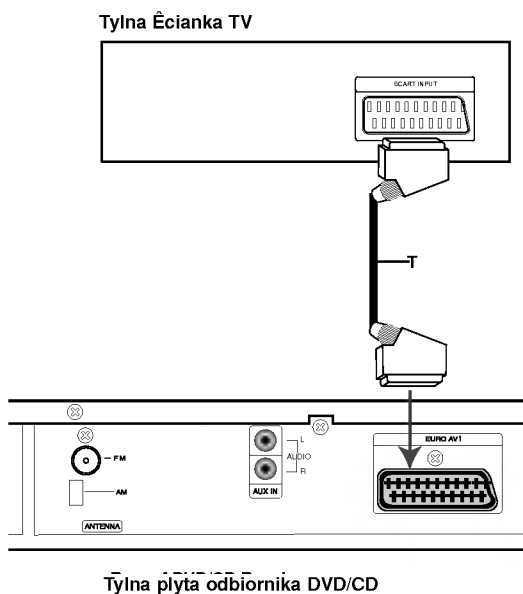

Podłączenie opcjonalnych urządzeń

1. Podłącz magnetowid do gniazd AUX IN.
2. Podłącz port USB pamięci USB (lub odtwarzacza MP3, itp.) do wejścia USB port z przodu urządzenia.

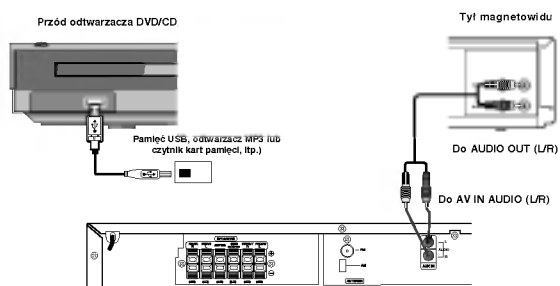

Aby usunąć USB z urządzenia

1. Wybierz inny tryb działania lub naciśnij dwa razy przycisk STOP (■)
2. Usunąć USB z urządzenia.

Uwaga:

- Nie wyjmuj urządzenia USB podczas działania.
- Można odtwarzać pliki muzyczne (MP3/WMA), obrazy (JPEG) oraz pliki DivX.
- Urządzenie to nie może korzystać z HUB USB.
- Zalecane karty pamięci: Compact Flash, Compact Flash Card (CFC), Micro Drive (MD), Smart Media Card (SMD), Memory Stick (MS), Secure Digital Card (SD), Multi Media Card (MMC), Memory Stick Pro (MS-Pro)
 - Zgodne z: FAT 16, 32
 - Używać tylko zalecanych kart pamięci.
- Urządzenia wymagające instalacji dodatkowego oprogramowania nie będą obsługiwane.
- W przypadku USB HDD, upewnij się aby podłączyć dodatkowy kabel zasilania do USB HDD. Obsługiwane są cztery pierwotne partycje dysku. Jeżeli są jakieś rozszerzone partycje, nie będą obsługiwane.
- Jeżeli napędów urządzenia USB jest dwa lub więcej, na ekranie pojawia się ich katalog. Jeżeli chcesz przejść do poprzedniego menu po wybraniu katalogu, naciśnij RETURN.
- Aparaty cyfrowe i telefony komórkowe nie są obsługiwane.

Podłączanie anteny

Aby móc korzystać z tunera, należy podłączyć anteny FM/AM dostarczone w wyposażeniu.

- Podłączyć antenę ramową AM do gniazda anteny AM.
- Podłączyć antenę sznurową FM do gniazda anteny koncentrycznej FM.

Uwaga:

- Aby uniknąć odbioru zakłóceń i szumów, należy ustawić antenę ramową AM z dala od odbiornika DVD/CD i innych urządzeń.
- Antenę sznurową FM należy w pełni rozwinąć.
- Po podłączeniu, antenę sznurową FM należy ułożyć poziomo.

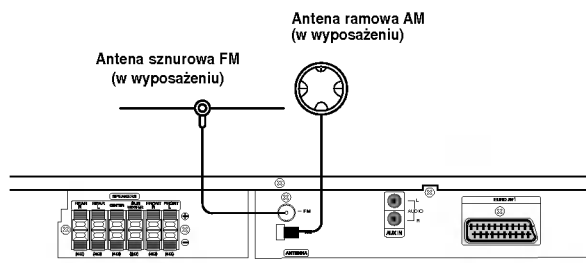

Podłączanie zestawu głośników

Podłącz kable głośnikowe do odpowiednich gniazd.

Aby uzyskać najlepszy efekt otoczenia dźwiękiem, należy określić parametry pracy głośników (odległość, poziom itp.).

Uwaga:

- Przy podłączaniu należy bezwzględnie zachować właściwe ułożenie biegunów (przewód oznaczony "+" do gniazda oznaczonego "+", przewód "-" do gniazda oznaczonego "-"). W przeciwnym razie dźwięk będzie zniekształcony i pozbawiony tonów niskich.
- W przypadku podłączenia głośników przednich o niskiej wartości znamionowej wejścia, należy ostrożnie regulować głośników; nagłe zwiększenie głośności może spowodować uszkodzenie głośników.

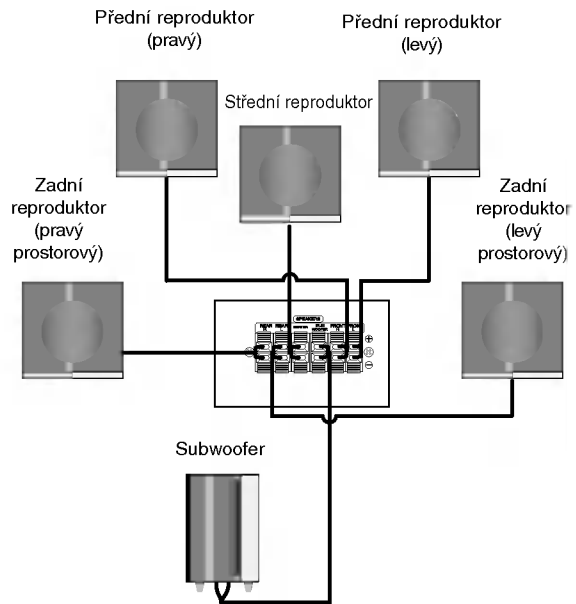

Odnosnie rdzenia ferrytowego (OPCJA)

Założyć koniecznie rdzeń ferrytowy na przewody głośników (w celu podłączenia do tego urządzenia).

Rdzeń ferrytowy zredukuje zakłócenia.

Jak założyć rdzeń ferrytowy

1. Nacisnąć stoper [a], aby otworzyć rdzeń ferrytowy.
2. Zakręcić raz przewód głośnika basowego na jeden ze rdzeni ferrytowych.
3. ać rdzeń ferrytowy tak, żeby się zatrzasnął.

Uwagi:

Podłączyć rdzeń ferrytowy blisko urządzenia (zobacz fig. 3 i komentarz).

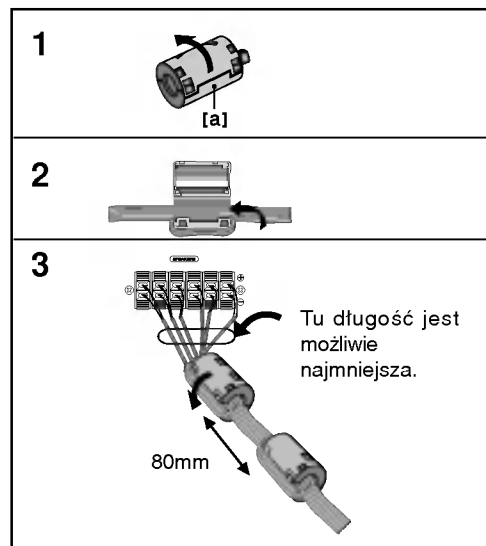

Wyświetlanie informacji o płycie na ekranie

Na ekranie możesz wyświetlać różne informacje o płycie włożonej do nagrywar

1. Naciśnij DISPLAY, aby wyświetlić informacje o odtwarzaniu.
Wyświetlane elementy różnią się w zależności od typu płyt lub statusu odtwarzania.
2. Przy użyciu przycisków ▲ / ▼ możesz wybierać elementy, zmieniać lub wybierać ustawienia używając przycisków ◀ / ▶.
Szczegóły dotyczące każdego elementu znajdziesz w nawiasach.
 - Tytuł (Numer tytułu)- Wskazuje bieżący numer tytułu (lub ścieżki)/całkowita ilość tytułów (lub ścieżek)
 - Rozdział (Numer rozdziału)- Wskazuje bieżący numer rozdziału/całkowita ilość rozdziałów
 - Czas - Pokazuje czas, jaki minął od początku odtwarzania
 - Audio (Kanał audio) - Pokazuje wybrany język audio (tylko DVD VIDEO) lub kanał audio
 - NAPISY (Język napisów) - Pokazuje wybrany język napisów
 - kąt - Pokazuje aktualny numer kąta/ całkowitą ilość kątów
 - dźwięk - Pokazuje wybrany tryb dźwięku

Uwagi:

Jeśli żaden przycisk nie zostanie naciśnięty przez kilka sekund, wyświetlacz zgaśnie.

Ustawienia początkowe

Używając menu ustawień możesz w wieloraki sposób ustawić pozycje takie jak obraz i dźwięk. Między innymi możesz również wybrać język napisów i menu ustawień. W celu uzyskania szczegółowych informacji dotyczących każdej z pozycji menu ustawień zobacz strony od 10 do 13.

Aby wyświetlić i opuścić Menu:

Naciśnij SETUP (USTAWIENIA) aby wyświetlić menu. Powtórne naciśnięcie przycisku SETUP (USTAWIENIA) spowoduje powrót do ekranu początkowego.

Aby przejść do kolejnego poziomu:

Naciśnij ▶ na pilocie zdalnego sterowania.

Aby cofnąć się do poprzedniego poziomu:

Naciśnij ◀ na pilocie zdalnego sterowania.

Czynności ogólne

1. Naciśnij SETUP (USTAWIENIA). Pojawi się menu ustawień.
2. Używając przycisków ▲ / ▼ wybierz żądaną opcję, a następnie naciśnij ▶, aby przejść do drugiego poziomu. Na ekranie pokazane zostanie bieżące ustawienie oraz ustawienie(-a) alternatywne.
3. Używając przycisków ▲ / ▼ wybierz drugą żądaną opcję, a następnie naciśnij ▶, aby przejść do trzeciego poziomu.
4. Używając przycisków ▲ / ▼ wybierz żądane ustawienie, a następnie naciśnij ENTER (WPROWADŹ), aby potwierdzić wybór. Niektóre pozycje wymagają dodatkowych kroków.
5. Naciśnij SETUP (USTAWIENIA), lub PLAY (ODTWARZANIE), aby wyjść z menu ustawień.

JĘZYK



OSD

Wybierz język dla menu ustawień i wyświetlacza ekranowego.

Dysk Audio / Napisy / Menu

Wybierz język, który preferujesz dla ścieżek audio (dysk audio), napisy i menu płyt

Oryginał: Odnosi się do oryginalnego języka, w jakim została nagrana płyta

Inn: Aby wybrać inny język, należy wprowadzić przy pomocy przycisków numerycznych czterocyfrowy kod odpowiadający żądanemu językowi (lista kodów znajduje się na str. 22 W razie wprowadzenia błędnego kodu należy wyczyścić pole wciskając przycisk CLEAR.

POKAZ

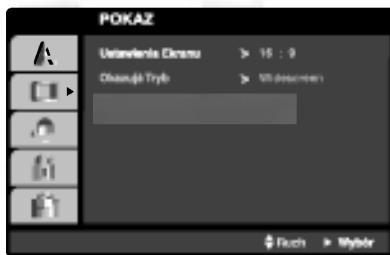

Format wyświetlania

4:3 – Wybierz gdy do urządzenia podłączony jest standardowy telewizor 4:3.

16:9 – Wybierz gdy do urządzenia podłączony jest szerokoekranowy telewizor 16:9.

Tryb wyświetlania

Ustawienie trybu wyświetlania działa tylko wtedy, gdy współczynnik kształtu telewizora jest ustawiony na tryb "4:3".

Letterbox : Wyświetla szeroki obraz z paskami w górnej i dolnej części ekranu.

Panscan : Automatycznie wyświetla szeroki obraz na całym ekranie ucinając części, które się nie mieszczą.

AUDIO

Każda płyta DVD umożliwia wybór różnorodnych opcji wyjścia audio. Ustaw opcje AUDIO odtwarzacza zgodnie z typem systemu audio jaki używasz.



DRC (System kontroli zakresu)

DVD*1 est formatem umożliwiającym odtwarzanie ścieżki dźwiękowej bardzo dokładnie i realistycznie dzięki technologii digital audio. Można jednak zmniejszyć zakres obsługiwanych danych audio (czyli zmniejszyć rozpiętość skali od najgłośniejszego do najcichszego dźwięku). Pozwala to na odtwarzanie cichszego, ale nie gorszego jakościowo dźwięku. Aby uruchomić tę opcję, należy ustawić DRC jako "Wł" (Włączone).

*1: Tylko do Dolby Digital

Vocal

Opcję Vocal należy włączyć wyłącznie w przypadku, gdy odtwarzana jest wielokanałowa płyta typu karaoke. Źródła dźwięku zostaną dzięki temu scalone w jednolity dźwięk stereo.

5.1 Konfiguracja głośników

Wykonaj następujące ustawienia dla wbudowanego dekodera surround kanał 5.1.

1. Naciśnij ENTER i pojawia się menu konfiguracji 5.1.



2. Przy pomocy ◀ / ▶ wybierz odpowiedni głośnik.
3. Wyreguluj dostępne opcje przy pomocy przycisków ▲ / ▼ / ◀ / ▶.
4. Naciśnij ENTER, aby potwierdzić. Powrót do poprzedniego menu.

Wybór głośnika

Wybierz głośnik który zamierzasz ustawić. (Przednie głośniki (Lewy), Głośnik środkowy, Przednie głośniki (Prawy), Tylne głośniki (Prawy), Tylne głośniki (Lewy) lub SubWoofer)

Uwaga:

Niektóre ustawienia głośników są zabronione zgodnie z umową licencyjną z Dolby Digital.

Wielkość

Ponieważ ustawienia głośnika są stałe, nie zmienia się tu żadnych ustawień.

Głośność

Naciskając przyciski ◀ / ▶ wyreguluj poziom na wyjściu wybranego głośnik(-5dB ~ 5dB)

Distance (odległość)

Jeżeli podłączone zostały głośniki do odbiornika DVD/CD, dzięki ustawieniu odległości urządzenie ma zapisane jaka jest odległość którą musi pokonać dźwięk zanim dotrze do słuchacza. Pozwala to na to, aby dźwięk z każdego głośnika docierał do słuchacza w tym samym czasie.

Naciskaj ◀ / ▶ aby ustawić odległość do wybranego głośnika. (nie można dokonać regulacji głośników przednich/ niskotonowych)

Test

Naciśnij ◀ / ▶, aby włączyć sygnały testowe każdego głośnika. Wyreguluj głośność tak, aby dopasować ją do sygnałów testowych zapisanych w systemie.

Przedni lewy (L) → Środkowy → Przedni prawy (R) → Tylni prawy (R) → Tylni lewy (L) → SubWoofer

Ustawienia blokady (nadzór rodzicielski)



Ocena

Odtwarzanie bloków stopniowanych płyt DVD na podstawie ich zawartości. Nie wszystkie płyty są stopniowane.

1. Wybierz opcję "Kategoria" na menu BLOKADA, a następnie naciśnij przycisk ►.
2. Aby uzyskać dostęp do opcji LOCK, musisz wprowadzić ustalone hasło. Jeżeli hasło nie zostało wprowadzone, należy teraz to zrobić. Wprowadź hasło i naciśnij ENTER. Wprowadź je ponownie, aby potwierdzić i naciśnij ENTER. Jeżeli popełnisz błąd przed naciśnięciem ENTER, naciśnij CLEAR.
3. Wybierz ocenę od 1 do 8 używając przycisków ▲ / ▼.

Kategoria 1-8: Ocena jeden (1) jest najbardziej restrykcyjną, a osiem (8) najmniej.

Odblokuj

Jeśli wybierzesz odblokowanie, funkcja nadzoru rodzicielskiego przestanie być aktywna i płyta zostanie odtworzona w całości.

4. Naciśnij ENTER (WPROWADZ), aby potwierdzić wybór oceny, a następnie naciśnij USTAWIENIA (SETUP), aby wyjść z menu.

Hasło

Można ustalić lub zmienić hasło.

1. W menu LOCK wybierz opcję Password i naciśnij ►.
2. Wykonać krok 2 z powyższej procedury (Rating). Aby zmienić hasło naciśnij ENTER, gdy wybrana jest opcja zmiany "Change". Wprowadź stare hasło a następnie wpisz i potwierdź nowe.
3. Naciśnij SETUP, aby wyjść z menu.

Jeżeli zapomnisz hasła

Jeżeli zapomnisz hasła, możesz je skasować w następujący sposób:

1. Wybierz Password w menu LOCK.
2. Naciśnij SETUP, aby wyświetlić menu konfiguracyjne.
3. Wprowadź 6-cyfrowy numer "210499" i naciśnij ENTER. Hasło zostanie skasowane.

Kod kraju

Na podstawie listy kodów ze strony 22, wprowadź kod regionu, według którego została nagrana płyta DVD.

1. Wybierz "Kod Kraju" z menu BLOKADA, a następnie naciśnij ►.
2. Wykonaj krok 2 z poprzedniego paragrafu (Ocena).
3. Wybierz pierwszy znak używając przycisków ▲ / ▼.
4. Naciśnij ► i wybierz drugi znak używając przycisków ▲ / ▼.
5. Naciśnij ENTER, aby potwierdzić wybór kodu regionu.

INNE



PBC

Ustaw sterowanie odtwarzaniem (PBC) w pozycji włączonej lub.

Wł.: Płyty CD wideo z PBC są odtwarzane zgodnie z PBC.

Wył.: Płyty CD wideo z PBC są odtwarzane w ten sam sposób co płyty CD audio.

Rejestracja DivX(R)

Dostarczamy kod rejestracyjny DivX® VOD (Video On Demand), który pozwala pożyczać i kupować filmy wideo w serwisie DivX® VOD. Więcej informacji znajduje się na stronie www.divx.com/vod.

1. Wybierz opcję "Rejestracja DivX(R)" i naciśnij ►.
2. Naciśnij ENTER gdy wybrana jest opcja "Select", wówczas pojawi się kod rejestracyjny. Używaj tego kodu rejestracyjnego do kupowania i pożyczania filmów wideo w serwisie DivX® VOD www.divx.com/vod. Podążaj za instrukcjami i ściągnij film wideo na dysk do późniejszego odtwarzania na tym urządzeniu.
3. Naciśnij ENTER, aby wyjść.

Uwaga:

Wszystkie pobrane filmy z DivX® VOD mogą być odtwarzane tylko na tym urządzeniu.

Obsługa

Informacje ogólne

Przyciski	Działanie	Płyty
▲ (OPEN / CLOSE)	Otwieranie lub zamykanie podajnika płyt.	ALL
⏸ (PAUSE)	Podczas odtwarzania, naciśnij ⏸ aby chwilowo je zatrzymać. Naciskaj ⏸ aby odtwarzać klatka po klatce.	ALL DVD VCD DivX
SKIP (⏮ / ⏭)	Podczas odtwarzania naciśnij przycisk SKIP (⏮ lub ⏭) aby przejść do następnego rozdziału/ścieżki lub powrócić do początku aktualnego rozdziału/ścieżki. Naciśnij krótko dwa razy przycisk SKIP ⏮ aby przejść do poprzedniego rozdziału/ścieżki.	ALL
SCAN (⏪ / ⏩)	Podczas odtwarzania naciskaj przycisk SCAN (⏪ lub ⏩) aby wybrać odpowiednią prędkość skanowania. DVD : 5 kroki (X2, X4, X8, X16, X100) DivX disc, Video CD : 4 kroki (X2, X4, X8, X16) WMA/MP3, Audio CD : 3 kroki (X2, X4, X8)	DVD VCD DivX ACD MP3 WMA
REPEAT	Podczas odtwarzania naciskaj przycisk REPEAT, aby wybrać odpowiedni tryb powtarzania. Płyty DVD Video: Chapter/Title/Off (rozdział/tytuł/wył.) Płyty Video CD, Audio CD, DivX/MP3/WMA: Track/All/Off (ścieżka/wszystko/wył.)	ALL
A-B	Podczas odtwarzania pierwsze naciśnięcie przycisku A-B powoduje zaznaczenie punktu A, drugie punktu B i powtarzanie sekwencji od punktu A (punkt początkowy) do punktu B (punkt końcowy). Naciśnij REPEAT A-B aby wyjść.	DVD VCD
ZOOM	Podczas odtwarzania lub pauzy, naciśnij przycisk ZOOM, aby powiększyć obraz (3 kroki). Można poruszać się po powiększonym obrazie używając przycisków ◀ ▶ ▲ ▼.	DVD VCD
TITLE	Jeżeli włożona płyta DVD posiada menu, przycisk ten powoduje jego wywołanie na ekran. W przeciwnym wypadku pojawia się menu płyty.	DVD
DVD MENU	Na ekranie pojawia się menu płyty.	DVD
⌨ (SUBTITLE)	Podczas odtwarzania naciskaj przycisk SUBTITLE, aby wybrać odpowiedni język napisów.	DVD DivX
🗣 (Język AUDIO)	Podczas odtwarzania naciskaj przycisk AUDIO aby zmieniać języki lub ścieżkę audio.	DVD DivX
🔊 (Kanał AUDIO)	Wielokrotnie naciśnij przycisk AUDIO podczas odtwarzania, aby usłyszeć różne kanały audio (Stereo, Lewy lub Prawy).	VCD
SLOW	Tryb pauzy; naciśnij SLOW (⏪ lub ⏩) aby wybrać żądaną prędkość. DVD : ⏪ (1/2, 1/4, 1/8, 1/16) lub ⏩ (1/2, 1/4, 1/8, 1/16) Video CD : ⏩ (1/2, 1/4, 1/8, 1/16)	DVD VCD

Uwagi dot. podstawowych funkcji:

- Jeśli naciśniesz SKIP (PRZEJDŹ) ►► jeden raz podczas odtwarzania z powtarzaniem rozdziału (ścieżki), odtwarzanie z powtarzaniem zostanie anulowane.
- Funkcja powiększania może nie działać z niektórymi płytami DVD.
- Funkcja powtarzania A-B dostępna jest tylko w obrębie aktualnego rozdziału/utworu.

Funkcje dodatkowe

Wyszukiwanie według czasu **DVD** **VCD** **DivX**

Służy do rozpoczęcia odtwarzania od dowolnego wybranego miejsca na płycie (określanego poprzez wskazanie czasu):

1. Podczas odtwarzania naciśnij przycisk DISPLAY (WYŚWIETLANIE). Ramka przeszukiwania według czasu pokazuje odtworzony czas nagrania.
2. Naciśnij przycisk ▲ / ▼, aby wybrać ikonę zegara, na ekranie pojawi się “-:--:--”.
3. Wprowadź żądany czas w godzinach, minutach i sekundach, od lewej do prawej. Jeśli wprowadziłeś złe dane, naciśnij przycisk CLEAR (USUN), aby je usunąć, a następnie wprowadź nowe dane.
4. Naciśnij przycisk ENTER, aby potwierdzić ustawienia. Odtwarzanie rozpocznie się od wskazanego momentu czasowego.

Przeszukiwanie według znaczników

DVD **VCD** **DivX**

Wstawianie znacznika

Możesz rozpocząć odtwarzanie od maksymalnie dziewięciu wprowadzonych miejsc. Aby wstawić znacznik naciśnij MARKER (ZNACZNIK) w pożądanym miejscu na płycie. Ikona znacznika pojawi się na krótko na ekranie telewizora. Powtórz tę czynność, aby wprowadzić do dziewięciu znaczników.

Przywoływanie lub czyszczenie znaczników scen

1. Podczas odtwarzania płyty naciśnij SEARCH (PRZESZUKIWANIE). Menu przeszukiwania według znaczników pojawi się na ekranie.
2. W przeciągu 10 sekund naciśnij przycisk ◀ / ▶, aby wybrać numer znacznika, który chcesz przywołać lub wyczyścić.
3. Naciśnij ENTER (WPROWADŹ). Odtwarzanie rozpocznie się od zaznaczonej sceny. Lub naciśnij CLEAR (WYCZYŚĆ), aby wymazać numer znacznika z listy.
4. Możesz odtworzyć scenę rozpoczynającą się od dowolnego znacznika, wprowadzając jego numer w menu przeszukiwania według znaczników.

Wygaszacz ekranu

Wygaszacz ekranu pojawi się, gdy pozostawisz odtwarzacz DVD w trybie zatrzymania na około pięć minut.

Pamięć ostatniej sceny **DVD**

Niniejszy odtwarzacz zapamiętuje ostatnią scenę z ostatnio oglądanej płyty. Scena ta pozostaje w pamięci nawet jeśli usuniesz płytę z odtwarzacza lub wyłączysz go. Jeśli włożysz płytę, której scena jest zapamiętana, scena ta zostanie automatycznie przywołana.

Uwaga:

Niniejszy odtwarzacz nie zapamięta sceny z płyty jeśli wyłączysz go przed rozpoczęciem odtwarzania tej płyty.

Wybór systemu

Musisz wybrać odpowiedni system dostosowany do Twojego telewizora. Jeśli w oknie wyświetlacza pojawia się napis NO DISC (brak płyty), naciśnij i przytrzymaj przez przynajmniej 5 sekund przycisk P/STEP na płycie przedniej lub na nadajniku zdalnego sterowania, aby umożliwić wybór systemu (PAL, NTSC).

- Jeśli wybrany system nie odpowiada systemowi w twoim telewizorze, może nie wyświetlać się obraz o normalnych kolorach.

NTSC: wybierz ten system, jeśli odtwarzacz jest podłączony do telewizora z systemem NTSC

PAL: wybierz ten system, jeśli odtwarzacz jest podłączony do telewizora z systemem PAL

Odtwarzanie Audio CD lub pliku MP3/WMA

Urządzenie to może odtwarzać Audio CD lub pliki MP3/WMA.

MP3/ WMA/ Audio CD

Po włożeniu nośnika zawierającego nagrane pliki MP3/WMA lub płytę Audio CD, na ekranie telewizora pojawia się menu.

Przy pomocy ▲ / ▼ wybierz ścieżkę/plik i naciśnij PLAY lub ENTER, aby rozpocząć jego odtwarzanie.

Możesz skorzystać z różnych funkcji odtwarzania.

Patrz strony 14.



Wskazówki:

- Wciśnij przycisk MENU, aby przejść na następną stronę.
- Na płytach CD zawierających zarówno pliki MP3/WMA jak i pliki JPEG możesz przetaczać się pomiędzy menu MP3/WMA i JPEG. Naciśnij TITLE (TYTUŁ) a zostanie podświetlone słowo MUSIC lub PHOTO na górze menu.

Kompatybilność płyt MP3 / WMA z niniejszym odtwarzaczem jest ograniczona w następujący sposób:

- Częstotliwość próbkowania: w zakresach 32 - 48 kHz (MP3), oraz w zakresie 24 - 48 kHz (WMA)
- Szybkość transmisji bitów: w zakresach 32 - 320 kbps (MP3), 40 - 192 kbps (WMA)
- Odtwarzacz nie może czytać plików MP3/WMA o innym rozszerzeniu niż ".mp3" / ".wma".
- Format fizyczny płyt CD-R powinien być zgodny z ISO 9660
- Jeśli nagrywasz pliki MP3 / WMA używając oprogramowania, które nie może utworzyć systemu plików (np. Direct-CD), odtworzenie tych plików nie jest możliwe. Zalecamy użycie oprogramowania Easy-CD Creator, które tworzy system plików ISO 9660.
- Nazwy plików muszą składać się z maksimum 8 liter i muszą zawierać rozszerzenie .mp3 lub .wma.
- Nie powinny one zawierać znaków specjalnych takich jak / ? * : " < > | itp.
- Całkowita liczba plików na dysku powinna być mniejsza niż 999.

Aby osiągnąć optymalną jakość odtwarzania niniejszy odtwarzacz DVD/CD wymaga płyt i nagrań spełniających pewne standardy techniczne. Wcześniej nagrane płyty DVD są automatycznie ustawione według tych standardów. Jest wiele różnych typów formatów płyt do nagrywania (wliczając CD-R zawierające pliki MP3 lub WMA) i wymagają one pewnych warunków początkowych (zobacz powyżej), aby zapewnić kompatybilne odtwarzanie.

Klienci powinni zwrócić uwagę na fakt, iż aby pobrać pliki MP3 / WMA i muzykę z internetu wymagane jest odpowiednie pozwolenie. Nasza firma nie posiada prawa do udzielania takiego pozwolenia. O pozwolenie takie należy się zwrócić do właściciela praw autorskich.

Odtwarzanie programowane

Funkcja programowania pozwala na zapisanie w pamięci odtwarzacza ulubionych utworów z dowolnego dysku. Program może zawierać 300 utworów.

1. Włóż płytę.
Płyty Audio CD lub płyty MP3/WMA:
2. Wybierz utwór z listy "List", następnie naciśnij PROG. lub wybierz ikonę "➔" (dodaj) i naciśnij ENTER, aby umieścić wybrany utwór na liście "Program".

Uwagi :

Możesz dodać wszystkie utwory z płyty. Wybierz ikonę "➔" (dodaj wszystkie) i naciśnij ENTER.

3. Wybierz utwór, który chcesz odtworzyć z listy "Program". Naciśnij przycisk MENU, aby przejść do następnej strony.
4. Naciśnij PLAY lub ENTER, aby rozpocząć. Odtwarzanie rozpoczyna się w kolejności, która została zaprogramowana. Odtwarzanie zatrzymuje się po odtworzeniu wszystkich utworów "Program".
5. Aby powrócić do normalnego odtwarzania, wybierz utwór z listy AUDIO CD (lub MP3/WMA) i naciśnij PLAY.

Powtarzanie odtwarzania zaprogramowanych utworów

1. Naciśnij REPEAT (POWTÓRZ) podczas odtwarzania dysku. Pojawia się ikona powtarzania.
2. Naciśnij REPEAT, aby wybrać tryb powtarzania.
 - Ścieżka: powtarza aktualny utwór
 - Cały: Powtarza wszystkie utwory na zaprogramowanej liście.
 - Wył. (Brak wyświetlenia): nie powtarza odtwarzania.

Kasowanie utworu z listy "Program"

1. Używając przycisków ▲ ▼ wybierz utwór, który chcesz skasować z listy Program.
2. Naciśnij CLEAR. Lub wybierz ikonę "✖" (kasuj) i naciśnij ENTER, aby umieścić wybrany utwór na liście programu. Powtórz tę czynność, aby wymazać inne nagrania z listy.

Kasowanie całej listy programu

Używając przycisków ▲ / ▼ wybierz "✖" (Kasuj wszystko) , następnie naciśnij ENTER.

Uwagi

Programy są kasowane również po wyjęciu płyty.

Odtwarzanie płyt JPEG **JPEG**

To urządzenie pozwala na oglądanie plików JPEG zapisanych na płytach. Zanim rozpoczniesz odtwarzanie plików JPEG, przeczytaj uwagi dotyczące plików JPEG w tabelce po prawej stronie.

1. Włóż płytę i zamknij szufladkę.
Menu JPEG pojawi się na ekranie telewizora.



2. Naciśnij ▲ / ▼ aby wybrać katalog i naciśnij ENTER (WPROWADŹ).
Pojawi się lista plików znajdujących się w katalogu. Aby z listy plików powrócić do listy katalogów użyj przycisków ▲ / ▼ na pilocie zdalnego sterowania, aby podświetlić [] po czym naciśnij ENTER (WPROWADŹ).
3. Jeśli chcesz zobaczyć konkretny plik naciśnij ▲ / ▼, aby go podświetlić i naciśnij przycisk ENTER (WPROWADŹ), aby go odtworzyć. Podczas oglądania pliku możesz nacisnąć STOP, aby cofnąć się do poprzedniego menu (JPEG menu).

Wskazówka:

- Dostępne są cztery opcje prędkości pokazu slajdów: ■ (wolna) >> (normalna), >>> (szybka), oraz II (wyłączona).
Przy pomocy ▲ ▼ ◀ ▶ zaznacz Speed (prędkość). Następnie użyj ◀ / ▶ aby zaznaczyć opcję którą zamierzasz użyć i naciśnij ENTER.
- Jeżeli zaznaczysz Off, pokaz nie jest aktywowany.

Pokaz (Pokaz slajdów)

Używając przycisków ▲ ▼ ◀ ▶ podświetl opcję ■ (Pokaz Slajdów), a następnie naciśnij ENTER (WPROWADŹ).

Obraz nieruchomy

1. Naciśnij PAUSE/STEP (PAUZA/KROK) podczas pokazu slajdów. Odtwarzacz przejdzie w tryb PAUSE.
2. Aby powrócić do pokazu slajdów naciśnij PLAY (ODTWARZANIE) lub ponownie PAUSE/STEP (PAUZA/KROK).

Przechodzenie do innego pliku

Naciśnij przycisk SKIP (◀◀ lub ▶▶) podczas oglądania obrazu, aby przejść do następnego lub poprzedniego pliku.

Obracanie obrazu

Podczas oglądania zdjęć naciśnij przycisk ◀ / ▶, aby obrócić obraz – odpowiednio – w kierunku zgodnym z ruchem wskazówek zegara albo w kierunku przeciwnym.

Zoom

Za każdym naciśnięciem ZOOM ustawienia zmieniają się w następującej kolejności:

Zoom on ↔ Zoom off

Naciśnij ▲/▶/▶▶ aby powiększyć obraz wideo.

Naciśnij ▼/◀/◀◀ aby zmniejszyć obraz wideo.

Kompatybilność płyt JPEG z niniejszym odtwarzaczem jest ograniczona w następujący sposób:

- W zależności od rozmiaru i ilości plików JPEG, może upłynąć dużo czasu, zanim odtwarzacz DVD/CD przeczyta zawartość płyty. Jeśli po kilku minutach nie rozpocznie się wyświetlanie na ekranie, może to oznaczać, że niektóre pliki są zbyt duże – wówczas zmniejsz rozdzielczość plików JPEG do mniej niż 2 megapikseli (2760 x 2048 pikseli) i wypal nową płytę.
- Całkowita liczba plików i katalogów na dysku powinna być mniejsza niż 999.
- Niektóre płyty mogą nie być kompatybilne z powodu innego formatu nagrywania lub stanu płyty.
- Upewnij się, że wszystkie wybrane pliki posiadają rozszerzenie ".jpg" przed skopiowaniem ich na płytę CD.
- Jeśli pliki posiadają rozszerzenia ".jpe" lub ".jpeg" prosimy zmienić je na pliki ".jpg".
- Pliki z rozszerzeniami innymi niż ".jpg" nie będą mogły być odczytane przez niniejszy odtwarzacz DVD/CD pomimo, że program windows explorer pokaże je jako pliki JPEG.

Odtwarzanie płyty DivX

Przy użyciu odtwarzacza DVD/CD możesz odtwarzać płyty DivX.

1. Włóż płytę i zamknij szufladkę. Menu MOVIE pojawi się na ekranie telewizora.

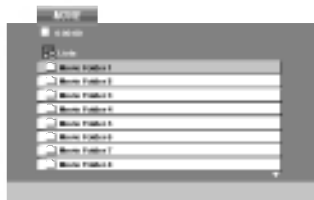

2. Używając ▲ / ▼ wybierz folder i naciśnij ENTER. Pojawi się lista plików w folderze. Jeżeli chcesz wrócić z listy plików na listę folderów, użyj klawiszy ▲ / ▼ na pilocie, aby podświetlić [] i naciśnij ENTER.
3. Jeśli chcesz zobaczyć konkretny plik naciśnij ▲ / ▼, aby go podświetlić i naciśnij przycisk ENTER (WPROWADŹ), aby go odtworzyć.
4. Naciśnij STOP, aby wyjść.

Podpowiedź:

- Naciśnij MENU, aby przejść do następnej strony.
- Na płycie CD z plikami MP3/WMA, JPEG i MOVIE możesz przełączać menu MUSIC, PHOTO i MOVIE. Naciśnij TITLE i MUSIC, słowa PHOTO i MOVIE na górze menu są podświetlane.

Uwaga:

- Za każdym razem należy upewnić się czy wybrany jest tryb "SUBTITLE ON" przed rozpoczęciem odtwarzania pliku DivX, przez naciśnięcie przycisku ENTER.
- Jeżeli napisy w pliku mają więcej niż dwa języki, dostępne są tylko w wersji oryginalnej.
- Pliki DivX z karty pamięci nie będą odtwarzane.
- Pliki DivX nie działają gdy używany jest mikrofon.
- Nie można regulować trybu dźwięku oraz dźwięku VIRTUAL podczas odtwarzania pliku DivX.

Uwaga na temat wyświetlania napisów dla DivX

Jeżeli napisy nie są wyświetlane prawidłowo podczas odtwarzania, naciśnij i przytrzymaj przez 3 sekundy przycisk S-TITLE, a następnie naciśnij STITLE, aby wybrać inny kod językowy, dotąd aż napisy będą wyświetlane poprawnie.

Kompatybilność płyt DivX z niniejszym odtwarzaczem jest ograniczona w następujący sposób:

- Dostępna rozdzielczość pliku DivX wynosi poniżej 800x600 pikseli (szer. x wys.)
- Nazwa pliku z napisami DivX jest ograniczona do 45 znaków.
- Jeżeli plik DivX zawiera kod niemożliwy do przedstawienia, na wyświetlaczu może być wyświetlony jako znak "_".
- Jeżeli liczba klatek na sekundę wynosi ponad 30, urządzenie może nie działać normalnie.
- Jeżeli struktura wideo i audio nagranych pliku nie jest przeplatana, odtwarzane jest audio lub wideo

Odtwarzane formaty kodowania

- ".avi ", ".mpg ", ".mpeg ", ".divx"

Obsługiwane formaty napisów

- SubRip(*.srt/*.txt)
SAMI(*.smi)
SubStation Alpha(*.ssa/*.txt)
MicroDVD(*.sub/*.txt)
SubViewer 2.0(*.sub/*.txt)
VobSub(*.sub)

Odtwarzane formaty kodowania

- "DIVX3.xx ", "DIVX4.xx ", "DIVX5.xx ", "XVID ", "MP43 ", "3IVX "

Odtwarzane formaty audio:

- "AC3 ", "DTS ", "PCM ", "MP3 ", "WMA "
- Częstotliwość samplowania: w zakresie 32 - 48 kHz (MP3), w zakresie 24 - 48kHz (WMA)
- Szybkość transmisji: w zakresie 32 - 320kbps (MP3), 40 - 192kbps (WMA)

Prowadzenie stacji radiowych do pamięci

Do pamięci można wprowadzić 50 stacji FM i AM. Przed rozpoczęciem dostrajania należy maksymalnie zredukować głośność.

1. Naciskać BAND na płycie czołowej lub FM/AM (MW) na pilocie aż do pojawienia się wskaźnika FM lub AM w oknie wyświetlacza.
3. Naciśnij i przytrzymaj TUN.(-/+) przez ok. 2 sekundy, aż zmieni się wskaźnik częstotliwości, następnie zwolnij przycisk.
Skanowanie jest wstrzymywane wówczas, gdy odbiornika DVD/CD wychwyci stację.
4. Naciśnij PROG/MEMO na pilocie.
Na wyświetlaczu pojawi się numer.
5. Naciskaj PRESET +/- na pilocie, aby wybrać numer dla stacji.
6. Naciśnij ponownie PROG/MEMO na pilocie.
Stacja jest wprowadzona do pamięci.
7. Aby wprowadzić inne stacje, należy powtórzyć czynności od 3 do 6.

Dostrajanie stacji o słabym sygnale

Naciśnij TUN.(-/+) kilka razy, aby ustawić stację ręcznie.

Usuwanie wszystkich stacji wprowadzonych do pamięci

Nacisnąć i przytrzymać PROG/MEMO przez mniej więcej trzy sekundy, aż do pojawienia się komunikatu "ERASE ALL" w oknie wyświetlacza; wówczas, ponowne naciśnięcie PROG/MEMO spowoduje usunięcie wszystkich stacji wprowadzonych do pamięci.

- Jeśli przypadkowo przeminą Państwo na funkcję "ERASE ALL" a nie chcą Państwo zmywać pamięci, nie należy naciskać żadnego przycisku. Po kilku sekundach informacja "ERASE ALL" sama zniknie z ekranu i urządzenie wróci ponownie do normalnego działania.

Uwagi

Jeżeli wszystkie numery pamięci są zajęte, w oknie wyświetlacza na chwilę pojawi się komunikat "FULL", a następnie numer kolejnej pamięci zacznie błyskać. Aby zmienić stację przypisaną do tego numeru, należy wykonać czynności od 5 do 6 powyżej.

Słuchanie radio

Najpierw zaprogramuj stacje radiowe w pamięci odbiornika DVD/CD (Patrz "Programowanie stacji radiowych do pamięci" po lewej).

1. Za pomocą przycisku BAND wybrać pasmo AM(MW) lub FM; na wyświetlaczu pojawi się wskaźnik informujący o wybranym paśmie.
Dostrojona zostanie ostatnio słuchana stacja
2. Naciskać PRESET - lub + w celu wyboru poszukiwanej stacji wprowadzonej do pamięci.
Każdorazowe naciśnięcie przycisku powoduje wybór jednej stacji spośród wprowadzonych do pamięci.
3. Ustaw głośność pokrętkiem VOLUME na ścianie przedniej albo przyciskiem VOLUME + lub - na nadajniku zdalnego sterowania.

Wyłączenie radia

Naciśnij wyłącznik główny (POWER), aby wyłączyć odbiornika DVD/CD lub wybrać inny tryb pracy (DVD/CD, AUX, USB).

Słuchanie stacji nie wprowadzonych do pamięci

- Przy czynności 2 zastosować dostrajanie manualne lub automatyczne.
- Aby ustawić ręcznie, naciśnij TUN.(-/+) kilka razy.
- Aby ustawić automatycznie, na przednim panelu naciśnij i przytrzymaj TUN.(-/+) przez ok. 2 sekundy.

Bezpośredni wybór uprzednio zaprogramowanej stacji radiowej

Bezpośredniego wyboru uprzednio zaprogramowanej stacji radiowej można dokonać za pomocą przycisków numerycznych na pilocie zdalnego sterowania. Na przykład, aby słuchać stacji nr 4, naciśnij 4 na pilocie. Aby słuchać stacji nr 19, naciśnij 1, a potem 9 (w przeciągu 3 sekund).

Informacja

- **Odbiór programu FM z dużymi zakłóceniami**
Nacisnąć przycisk MONO/ST. na płycie czołowej. Komunikat "ST" zniknie i program nie będzie już odbierany z efektem stereofonicznym, lecz jakość odbioru poprawi się. Aby przywrócić efekt stereofoniczny, należy ponownie nacisnąć ten przycisk.
- **Poprawianie jakości odbioru**
Ukierunkuj antenę.

Funkcja RDS

Niniejszej urządzenie jest wyposażone w system RDS (Radio Data System), który dostarcza do radioodbiornika FM szeroką gamę informacji. System RDS, stosowany obecnie w wielu krajach, jest systemem transmitującym znaki rozpoznawcze stacji, informacje o sieci, opisy typów nadawanych programów, opis rodzaju wybranej muzyki oraz aktualny czas.

DOSTRAJANIE RDS

Po wybraniu stacji FM, która nadaje informacje RDS, odbiornik automatycznie wyświetli znaki rozpoznawcze tej stacji, a w okienku wyświetlacza pojawi się napis RDS, a ponadto znak serwisu programowego (PS), rozpoznawania typu programu (PTY), radiotekstu (RT), oraz aktualny czas (CT), jeśli te sygnały są nadawane przez daną stację.

OPCJE WYŚWIETLANIA RDS

System RDS może przekazywać wiele różnych informacji, a oprócz tego znaki rozpoznawcze wybranej stacji, wyświetlane natychmiast po dostrojeniu danej stacji. W normalnym trybie działania RDS, w okienku wyświetlacza pojawia się nazwa stacji, nazwa sieci lub numer telefonu. Poprzez naciśnięcie przycisku RDS na nadajniku zdalnego sterowania, można przechodzić do innych trybów wyświetlania informacji w następującej kolejności:

(PS ↔ FREQUENCY ↔ PTY ↔ RT ↔ CT)

- **PS (nazwa serwisu programowego)** – w okienku wyświetlacza podawana jest nazwa kanału.
- **PTY (rozpoznanie typu programu)** – w okienku wyświetlacza podawana jest nazwa typu programu.
- **RT (radiotekst)** – w okienku wyświetlacza podawany jest specjalny komunikat „tekstowy” nadawany przez rozgłośnię. Tekst komunikatu może się przewijać przez okienko wyświetlacza tak, aby można było odczytać cały komunikat.
- **CT (aktualny czas, kontrolowany przez rozgłośnię)** – umożliwia odbieranie aktualnego czasu i pokazywanie go w okienku wyświetlacza.

Uwaga

Niektóre stacje mogą nie obsługiwać niektórych spośród wymienionych powyżej trybów działania RDS. Jeśli informacje właściwe dla danego trybu nie są nadawane przez daną rozgłośnię, w okienku wyświetlacza pojawi się odpowiednio napis: „**PTY NONE**” (BRAK PTY), „**RT NONE**” (BRAK RT), „**CT NONE**” (BRAK CT) lub „**PS NONE**” (BRAK PS).

Wyszukiwanie programów (PTY)

Główną zaletą funkcji RDS jest możliwość zakodowania typów nadawanych programów za pomocą kodu PTY. Poniższa lista przedstawia skróty, których używa się do określenia typu programu w kodzie PTY, wraz z opisem tego typu.

NEWS	Wiadomości
AFFAIRS	Bieżące
INFO	Informacje
SPORT	Sport
EDUCATE	Edukacyjne
DRAMA	Dramat
CULTURE	Kultura
SCIENCE	Nauka
VARIED	Różne programy dyskusyjne
POP M	Muzyka popularna
ROCK M	Muzyka rockowa
EASY M	Muzyka lekka
LIGHT M	Muzyka klasyczna
CLASSICS	Muzyka klasyczna – poważna
OTHER M	Inna muzyka
WEATHER	Informacje o pogodzie
FINANCE	Programy finansowe
CHILDREN	Programy dla dzieci
SOCIAL	Programy społeczne
RELIGION	Programy religijne
PHONE IN	Programy z telefonicznym udziałem słuchaczy
TRAVEL	Podróże i turystyka
LEISURE	Czas wolny, hobby
JAZZ	Muzyka jazzowa
COUNTRY	Muzyka country
NATION M	Muzyka ludowa
OLDIES	Stare przeboje
FOLK M	Muzyka folk
DOCUMENT	Programy dokumentalne
TEST	Alarm kontrolny ze stacji
ALARM 1	Informacja o niebezpieczeństwie

Możesz wyszukać konkretny typ programu (PTY) następująco:

1. Naciśnij przycisk BAND (ZAKRES), aby wybrać zakres FM.
2. Naciśnij przycisk PTY na nadajniku zdalnego sterowania – w okienku wyświetlacza pojawi się ostatnio używany typ programu PTY.
3. Naciśnij kilkakrotnie przycisk PTY, aby wybrać żądany typ PTY.
4. Jeśli wybrany jest kod PTY, naciśnij TUN.(-/+). Urządzenie przestawi się w tryb automatycznego wyszukiwania stacji. Po wyszukaniu i dostrojeniu stacji, funkcja wyszukiwania zostanie zatrzymana.

Automatyczne wyłączenie (funkcja "SLEEP TIMER")

Po upływie zadanego czasu odbiornika/odtwarzacz DVD/CD wyłączy się samoczynnie

1. **Naciskać SLEEP w celu ustawienia czasu, po którym urządzenie ma wyłączyć się samoczynnie.**
W oknie wyświetlacza pojawi się wskaźnik SLEEP oraz zadany czas.
2. **Wciskanie SLEEP zmienia ustawienia w następującym porządku.**
SLEEP 180 → 150 → 120 → 90 → 80 → 70 → 60 → 50 → 40 → 30 → 20 → 10 → OFF

Uwagi:

Istnieje możliwość sprawdzenia czasu, jaki pozostał do samoczynnego wyłączenia się odbiornika DVD/CD, zanim urządzenie wyłączy się. Nacisnąć SLEEP. Pozostały czas pojawi się w oknie wyświetlacza.

ŚCIEMNIACZ [DIMMER]

Ta funkcja pokaże się na wyświetlaczu, a dioda LED głośności pokaże stan zasilania. Każdorazowe naciśnięcie przycisku DIMMER pozwala na przemian włączać i wyłączać tę opcję

WYCISZENIE [MUTE]

Naciśnij przycisk MUTE żeby wyciszyć urządzenie.

Możesz wyciszyć urządzenie, żeby np. odebrać telefon – wówczas wskaźnik "MUTE" pulsuje w okienku wyświetlacza.

Korzystanie z gniazda słuchawkowego

Podłącz wtyczkę słuchawek stereofonicznych (Ø3.5mm) do gniazda PHONES.

Głośniki zostaną automatycznie wyłączone z chwilą włączenia wtyczki słuchawek (wyposażenie dodatkowe).

Wybór źródła sygnału wejściowego

Możesz używać magnetowidów lub innych urządzeń podłączonych do gniazd AUX IN, EURO AV. Więcej informacji znajdziesz w instrukcji obsługi dołączonej do urządzenia

Naciskaj przyciski AUX na pilocie, aby wybrać żądane źródło sygnału

Każdorazowe naciśnięcie tego przycisku powoduje przełączenie na inne źródło w następującej kolejności

- **AUX:** w celu wybrania sygnału analogowego z gniazd wejściowych AUX IN AUDIO IN (L/R).
- **TV-AUDIO:** w celu wybrania sygnału TV audio z gniazda SCART.

Uwagi:

Możesz również wybrać źródło sygnału wejściowego naciskając przycisk FUNC. na płycie przedniej.

Naciśnij i przytrzymaj ten przycisk przez około 3 sekundy, a następnie naciśnij go ponownie, aby wybrać źródło sygnału wejściowe

XTS (Excellent True Sound) /XTS pro

Każde naciśnięcie przycisku XTS pro zmienia ustawienie w następującej kolejności.

XTS ON → NORMAL → XTS-P ON...

- **XTS-P ON**
Unikalna jakość dźwięku technologii LG tworzy dla Ciebie optymalny dźwięk w celu osiągnięcia perfekcyjnego odtwarzania oryginalnych dźwięków i odczucia żywego źródła dźwięku.
- **XTS ON**
Unikalna jakość dźwięku technologii LG tworzy dla Ciebie optymalny dźwięk w celu osiągnięcia perfekcyjnego odtwarzania oryginalnych dźwięków i odczucia żywego źródła dźwięku.
W trybie 2 CH BYPASS tworzy obrazowy efekt przez odtwarzanie dźwięków przez tylnie głośniki na tym samym poziomie co przez przednie głośniki.

Uwagi:

Tryb XTS- jest tymczasowo wyłączany przy zmianie z 2.1 CH na 5.1 CH i jest włączany po zmianie na 2.1 CH.

- **NORMAL**
Wyłączenie trybów XTS-P i XTS.

Dźwięk VIRTUAL

Naciśnij przycisk VIRTUAL, aby uruchomić tryb dźwięku wirtualnego VIRTUAL.

Źródło	Wyświetlacz	Efekt
2.1 kan	VIRTUAL	3D STEREO
5.1 kan	VIRTUAL	Dźwięk wielokanałowy

- **3D STEREO**

Technologia pozycyjnego dźwięku 3D dla źródeł stereo, zoptymalizowana dla głośników stereo. Słuchacze mają wrażenie wspaniałego wirtualnego efektu otaczania (surround) podczas słuchania na odtwarzaczach multimedialnych.

- **Dźwięk wielokanałowy (Virtual surround)**

Dźwięk wielokanałowy, który tworzy z 5.1 kan. wrażenie dźwięku 10.1 kan., tryb ten dostarcza wspaniałe emocje podczas słuchania a także można usłyszeć szczegóły muzyki.

Tryb Dźwiękowy

Efekt otaczania dźwiękiem (surround) można wykorzystywać po prostu wybierając jedno z uprzednio zaprogramowanych pól akustycznych zgodnie z programem, którego chcesz słuchać. (tylko dźwięk 2 kan.)

BYPASS → ON STAGE → STUDIO → CLUB → HALL → THEATER 1 → CHURCH → PL II MOVIE → PL II MUSIC → PL II MTRX → BYPASS...

Kody języków

Przy pomocy tej listy wprowadź pożądaną przez Ciebie język obsługi dla następujących ustawień początkowych: Dysk Audio, Napisy, Menu.

Język	Kod	Język	Kod	Język	Kod	Język	Kod
abchaski	6566	Fidzi	7074	lingala	7678	syngalezyjski	8373
afarski	6565	fiński	7073	litewski	7684	słowacki	8375
afrikaans	6570	francuski	7082	macedoński	7775	słoweński	8376
albański	8381	fryzyjski	7089	malgaski	7771	somalijski	8379
amharski	6577	galicyjski	7176	malajski	7783	hiszpański	6983
arabski	6582	gruziński	7565	malayalam	7776	sudański	8385
armeński	7289	niemiecki	6869	maltański	7784	suahili	8387
assamski	6583	grecki	6976	maoryski	7773	szwedzki	8386
ajmara	6588	grenlandzki	7576	marathi	7782	tagalog	8476
azerbajdżański	6590	guarani	7178	mołdawski	7779	tadżycki	8471
baszkirski	6665	gudżarati	7185	mongolski	7778	tamilski	8465
baskijski	6985	hausa	7265	nauru	7865	tatrski	8484
bengalski	6678	hebrajski	7387	nepalski	7869	telugu	8469
bhutański	6890	hindi	7273	norweski	7879	tajski	8472
biharski	6672	węgierski	7285	oriya	7982	tybetański	6679
bretoński	6682	islandzki	7383	pendżabski	8065	tigrinia	8473
bułgarski	6671	indonezyjski	7378	pasztu	8083	tonga	8479
burmański	7789	interlingua	7365	perski	7065	turecki	8482
białoruski	6669	irlandzki	7165	polski	8076	turkmeński	8475
kambodżański	7577	włoski	7384	portugalski	8084	twi	8487
kataloński	6765	japoński	7465	keczua	8185	ukraiński	8575
chiński	9072	jawajski	7487	retoromański	8277	urdu	8582
korsykański	6779	kanadyjski	7578	rumuński	8279	uzbecki	8590
chorwacki	7282	kaszmirski	7583	rosyjski	8285	wietnamski	8673
czeski	6783	kazachski	7575	samoński	8377	volapük	8679
duński	6865	kirgiski	7589	sanskryt	8365	walijski	6789
niderlandzki	7876	koreański	7579	szkocko-galijski	7168	wolof	8779
angielski	6978	kurdyjski	7585	serbski	8382	xhosa	8872
esperanto	6979	laotański	7679	serbo-chorwacki	8372	jidisz	7473
estoński	6984	łacina	7665	szona	8378	juruba	8979
farerski (z Wysp Owczych)	7079	łotewski	7686	sindhi	8368	zuluski	9085

Kody kraju

Użyj tej listy aby wprowadzić kod Twojego kraju.

Kraj	Kod	Kraj	Kod	Kraj	Kod	Kraj	Kod
Afganistan	AF	Etiopia	ET	Malezja	MY	Arabia Saudyjska	SA
Argentyna	AR	Fidzi	FJ	Malediwy	MV	Senegal	SN
Australia	AU	Finlandia	FI	Meksyk	MX	Singapur	SG
Austria	AT	Francja	FR	Monako	MC	Słowacja	SK
Belgia	BE	Niemcy	DE	Mongolia	MN	Słowenia	SI
Bhutan	BT	Wielka Brytania	GB	Maroko	MA	Republika Południowej	
Boliwia	BO	Grecja	GR	Nepal	NP	Afryki	ZA
Brazylia	BR	Grenlandia	GL	Holandia	NL	Korea Południowa	KR
Kambodża	KH	W-y Herald i		Antyle		Hiszpania	ES
Kanada	CA	McDonald	HM	Holenderskie	AN	Sri Lanka	LK
Chile	CL	Hongkong	HK	Nowa Zelandia	NZ	Szwecja	SE
Chiny	CN	Węgry	HU	Nigeria	NG	SSzwajcaria	CH
Kolumbia	CO	Indie	IN	Norwegia	NO	Tawan	TW
Kongo	CG	Indonezja	ID	Oman	OM	Tajlandia	TH
Kostaryka	CR	Izrael	IL	Pakistan	PK	Turcja	TR
Chorwacja	HR	Włochy	IT	Panama	PA	Uganda	UG
Republika		Jamajka	JM	Paragwaj	PY	Ukraina	UA
Czeska	CZ	Japonia	JP	Filipiny	PH	Stany Zjednoczone (USA)	US
Dania	DK	Kenia	KE	Polska	PL	Urugwaj	UY
Ekwador	EC	Kuwejt	KW	Portugalia	PT	Uzbekistan	UZ
Egipt	EG	Libia	LY	Rumunia	RO	Wietnam	VN
Salwador	SV	Luksemburg	LU	Federacja Rosyjska	RU	Zimbabwe	ZW

Rozwiązywanie problemów

Przed skontaktowaniem się z serwisem należy sprawdzić, czy przyczyna i sposób korekcji problemu nie zostały opisane w poniższej tabeli.

Objaw	Przyczyna	Sposób korekcji
Brak zasilania.	<ul style="list-style-type: none"> Odtłączony przewód przyłączowy zasilania. 	<ul style="list-style-type: none"> Prawidłowo podłączyć przewód przyłączowy zasilania do gniazda ściennego.
Zasilanie jest włączone, lecz odbiornik DVD/CD nie pracuje.	<ul style="list-style-type: none"> Nie włożono płyty. 	<ul style="list-style-type: none"> Włożyć płytę. (Sprawdzić, czy wskaźnik płyty DVD/płyty kompaktowej audio na wyświetlaczu DVD jest zapalony.)
Dźwięk nie jest emitowany lub jest bardzo cichy.	<ul style="list-style-type: none"> Telewizor nie został nastawiony na odbiór sygnału wyjścia DVD. 	<ul style="list-style-type: none"> W telewizorze wybrać ten tryb wejścia wizji, przy którym na ekranie telewizora pojawi się obraz z odbiornika DVD/CD.
	<ul style="list-style-type: none"> Kabel wizyjny jest niewłaściwie podłączony. 	<ul style="list-style-type: none"> Prawidłowo podłączyć kabel wizyjny do gniazdek.
	<ul style="list-style-type: none"> Zasilanie podłączonego telewizora jest wyłączone. 	<ul style="list-style-type: none"> Włączyć telewizor.
Dźwięk nie jest emitowany lub jest bardzo cichy	<ul style="list-style-type: none"> Urządzenie podłączone do kabla audio nie jest nastawione na odbiór sygnału wyjścia DVD. 	<ul style="list-style-type: none"> Wybrać ten tryb wejścia odbiornika audio, przy którym dźwięk z odbiornika DVD/CD jest dobrze słyszalny.
	<ul style="list-style-type: none"> Kable audio są podłączone nieprawidłowo. 	<ul style="list-style-type: none"> Prawidłowo podłączyć kabel audio do gniazdek.
	<ul style="list-style-type: none"> Wyłączone zasilanie urządzenia podłączonego za pomocą kabla audio. 	<ul style="list-style-type: none"> Włączyć urządzenie podłączone za pomocą kabla audio.
	<ul style="list-style-type: none"> Uszkodzony przewód połączeniowy audio 	<ul style="list-style-type: none"> Wymienić przewód połączeniowy audio.
Odtwarzany obraz jest niskiej jakości.	<ul style="list-style-type: none"> Płyta jest zabrudzona. 	<ul style="list-style-type: none"> Oczyścić płytę.
odbiornika DVD/CD nie rozpoczyna odtwarzania.	<ul style="list-style-type: none"> Nie włożono płyty. 	<ul style="list-style-type: none"> Włożyć płytę. (Sprawdzić, czy wskaźnik płyty DVD/płyty kompaktowej audio na wyświetlaczu DVD jest zapalony.)
	<ul style="list-style-type: none"> Włożono płytę nie nadającą się do odtwarzania. 	<ul style="list-style-type: none"> Włożyć płytę nadającą się do odtwarzania. (Sprawdzić rodzaj płyty, system kolorów i kod regionalny.)
	<ul style="list-style-type: none"> Płytę włożono odwrotną stroną. 	<ul style="list-style-type: none"> Umieścić płytę na tacce na płyty stroną, na której znajdują się odtwarzane utwory, do dołu.
	<ul style="list-style-type: none"> Płyta nie została ułożona w prowadnicy. 	<ul style="list-style-type: none"> Umieścić płytę na tacce na płyty we właściwej prowadnicy.
	<ul style="list-style-type: none"> Płyta jest zabrudzona. 	<ul style="list-style-type: none"> Oczyścić płytę.
	<ul style="list-style-type: none"> Na ekranie telewizora jest wyświetlone menu. 	<ul style="list-style-type: none"> Nacisnąć przycisk SETUP w celu wyłączenia ekranu menu.
	<ul style="list-style-type: none"> Ustawiono poziom zabezpieczenia. 	<ul style="list-style-type: none"> Anulować funkcję poziomu zabezpieczenia lub zmienić poziom zabezpieczenia.
Emitowane jest głośnie buczenie lub hałas.	<ul style="list-style-type: none"> Zabrudzona płyta. 	<ul style="list-style-type: none"> Oczyścić płytę.
	<ul style="list-style-type: none"> Niewłaściwie podłączone głośniki i urządzenia współpracujące. 	<ul style="list-style-type: none"> Właściwie podłączyć głośniki i urządzenia współpracujące.
	<ul style="list-style-type: none"> odbiornika DVD/CD znajduje się zbyt blisko telewizora. 	<ul style="list-style-type: none"> Przesunąć telewizor od urządzeń audio.

Objaw	Przyczyna	Sposób korekcji
Nie można dostroić stacji radiowych.	<ul style="list-style-type: none"> • Anteny są źle ustawione albo źle podłączone. 	<ul style="list-style-type: none"> • Właściwie podłączyć anteny. • Wyregulować anteny, a w razie potrzeby podłączyć antenę zewnętrzną.
	<ul style="list-style-type: none"> • Słaby sygnał wyszukiwanych stacji (przy dostrajaniu automatycznym). 	<ul style="list-style-type: none"> • Dostroić stację manualnie.
	<ul style="list-style-type: none"> • Do pamięci nie wprowadzono żadnych stacji lub usunięto stacje z pamięci (przy dostrajaniu w trybie przeszukiwania stacji wprowadzonych do pamięci). 	<ul style="list-style-type: none"> • Wprowadzić stacje do pamięci (patrz strona 19).
Pilot nie funkcjonuje prawidłowo.	<ul style="list-style-type: none"> • Pilot nie został skierowany na czujnik zdalnego sterowania na odbiornika DVD/CD. 	<ul style="list-style-type: none"> • Skierować pilota na czujnik zdalnego sterowania na odbiornika DVD/CD.
	<ul style="list-style-type: none"> • Pilot jest nadmiernie oddalony od odbiornika DVD/CD. 	<ul style="list-style-type: none"> • Używać pilota w odległości do około 23 stóp (7 metrów).
	<ul style="list-style-type: none"> • Pomiędzy pilotem a odbiornika DVD/CD znajduje się przeszkoda. 	<ul style="list-style-type: none"> • Usunąć przeszkodę.
	<ul style="list-style-type: none"> • Baterie pilota są zużyte. 	<ul style="list-style-type: none"> • Wymienić baterie na nowe.
Nie udaje się zmieniać Trybu dźwiękowego lub trybu Pro Logic II.	<ul style="list-style-type: none"> • Nie można zmieniać systemu podczas odtwarzania płyt MP3 ani WMA. 	<ul style="list-style-type: none"> • Włóż odpowiednią płytę DVD
Wyświetlacz na płycie przedniej jest zbyt przyciemniony.	<ul style="list-style-type: none"> • Na wyświetlaczu na płycie przedniej nie jest wyświetlany żaden symbol. 	<ul style="list-style-type: none"> • Naciśnij przycisk DIMMER (przyciemnianie) na nadajniku zdalnego sterowania.

Specyfikacje

Sekcja ogólna	źródło zasilania	Patrz główna etykieta		
	Pobór mocy	Patrz główna etykieta		
	Ciężar netto	3.9 kg		
	Wymiary zewnętrzne (szerokość x wysokość x głębokość)	430 x 57 x 295 mm		
	Warunki pracy	Temperatura: 5°C do 35°C, Położenie do pracy: poziom		
	Wilgotność robocza	5% do 85%		
CD/DVD	Laser	Laser półprzewodnikowy, długość 650 nm		
	System sygnałów	PAL 625/50, NTSC 525/60		
	Zakres częstotliwości (audio)	150 Hz do 18 kHz		
	Stosunek sygnału do szumu (audio)	Powyżej 75 dB (1 kHz, NOP -6dB, 20 kHz filtr dolnoprzepustowy/filtr A)		
	Zakres dynamiki (audio)	Powyżej 70 dB		
	Zniekształcenia harmoniczne (audio)	0.5 % (1 kHz, przy położeni1W position) (20 kHz filtr dolnoprzepustowy)		
Video	Wyjście video	1.0 V (p-p), 75 Ω, synchronizacja negatywna / SCART (TO TV)		
Sekcja tunera	FM	Zakres strojenia	87.5 - 108.0 MHz lub 65.0 - 74.0 MHz, 87.5 - 108.0 MHz	
		Częstotliwość pośrednia	10.7 MHz	
		Stosunek sygnału do szum	60 dB (Mono)	
	AM [MW]	Charakterystyka częstotliwościowa	140 - 8,000 Hz	
		Zakres strojenia	522 - 1,620 kHz lub 520 - 1,720 kHz	
		Częstotliwość pośrednia	450 kHz	
Sekcja wzmacniacza	Tryb stereofoniczny	45W + 45W (Znamionowa moc wyjściowa 30W, 4Ω przy 1 kHz, THD 10 %)		
	Tryb surround	Głośniki przednie: 45W + 45W (Znamionowa moc wyjściowa 30W, THD 10 %) Głośnik środkowy*: 45W GłośnikiSurround*: 45W + 45W (Znamionowa moc wyjściowa 30W, 4Ω przy 1 kHz, THD 10 %) Subwoofer*: 75W (Znamionowa moc wyjściowa 60W, 8Ω przy 30 Hz, THD 10 %)		
	(*Niekiedy, w zależności od ustawień trybu dźwięku i rodzaju źródła, dźwięk może w ogóle nie być emitowany.)			
	Wejścia	AUX IN		
	Wyjścia	MONITOR, PHONES: (32 Ω, 1.0 V)		
Sekcja głośników		Głośnik satelitark/ środkowy (LHS-36SES)	Głośnik basowy bierny (Subwoofer) (LHS-36SEW)	
	Type	Głośnik 1 Way 1	Głośnik 1 Way 1	
	Impedancja	4 Ω	8 Ω	
	Charakterystyka częstotliwościowa	150 - 20,000 Hz	65 - 1,500 Hz	
	Poziom ciśnienia akustycznego	85 dB/W (1m)	87 dB/W (1m)	
	Znamionowa moc pobierana	45 W	75 W	
	Maksymalna moc pobierana	90 W	150 W	
	Wymiary netto (szerokość x wysokość x głębokość)	105 x 99 x 83 mm	175 x 351 x 270 mm	
	Ciężar netto	0.45kg	3.4kg	

* Ze względu na proces ciągłego doskonalenia produktu, konstrukcja i parametry techniczne urządzenia mogą ulec zmianie bez uprzedzenia.



P/NO : 3834RT0003J