

Lietotāja pamācība

L1752H
L1952H
L1752HM
L1952HM
L1752HQ
L1952HQ
L1752HR
L1952HR

Pirms lietot izstrādājumu, uzmanīgi izlasiet nodaļu „Svarīgas norādes”. Turiet lietotāja pamācību par rokai turpmākai izmantošanai.

Atrodiet aizmugurē uzlīmēto etiķeti un sniedziet uz tās norādīto informāciju izplatītājam, ja nepieciešams veikt remontu.

Šī iekārta ir izstrādāta un izgatavota tā, lai nodrošinātu jūsu personisko drošību, taču tās nepareiza lietošana var izraisīt elektriskās strāvas triecienu vai aizdegšanos. Lai nodrošinātu visu šajā displejā ietvertu aizsardzības pasākumu pienācīgu darbību, ievērojiet uzstādīšanas, lietošanas un apkopes pamatnoteikumus.

Drošība

Izmantojiet tikai ierīces piegādes komplektā esošo barošanas strāvas kabeli. Gadījumā, ja izmantojat citu barošanas strāvas kabeli, kuru nav piegādājis izstrādājuma piegādātājs, pārliecinieties, ka tas ir sertificēts atbilstoši piemērojamiem nacionālajiem standartiem. Ja barošanas kabelis ir kaut kādi bojāts, lūdzam sazināties ar ražotāju vai tuvāko autorizēto remonta pakalpojumu sniedzēju, lai to apmainītu.

Barošanas strāvas kabelis tiek izmantots kā strāvas atvienošanas ierīce. Nodrošiniet, lai pēc uzstādīšanas strāvas izvada kontakts būtu vienkārši sasniedzams.

Darbiniet displeju tikai no šīs lietošanas pamācības specifikācijā vai uz displeja norādīta strāvas avota. Ja nezināt, kāda veida strāvas padeve ierīkota jūsu mājās, konsultējieties ar jūsu izplatītāju.

Pārslogoti maiņstrāvas izvadi un pagarinātāju kabeli ir bīstami. Tāpat bīstami ir arī nodiluši kabeli un bojātas kontaktdakšas. Tas var būt elektriskās strāvas trieciena vai aizdegšanās cēlonis. Izsauciet sava servisa tehniķi, lai tos nomainītu.

Neatveriet displeju!

- Iekšā nav detaļu, kurām būtu nepieciešams veikt apkopi.
- Iekšienē ir bīstams augstspriegums, pat ja strāvas padeve ir atslēgta.
- Sazinieties ar jūsu izplatītāju, ja ierīce nedarbojas, kā nākas.

Lai izvairītos no savainojumiem:

- nenovietojiet displeju uz slīpa plaukta, to pienācīgi nenostiprinot;
- izmantojiet tikai izgatavotāja ieteikto statni.

Lai izvairītos no aizdegšanās un briesmām:

- vienmēr izslēdziet displeju, ja uz ilgāku laiku izejat no telpas. Nekad neatstājiet displeju ieslēgtu, ja aizejat no mājām;
- neļaujiet bērniem bāzt displeja korpusa atverēs nekādus priekšmetus. Dažas iekšējās detaļas var būt zem bīstama sprieguma;
- nepievienojiet piederumus, kas nav paredzēti šim displejam;
- negaisa laikā vai tad, ja displejs tiek uz ilgtāku laiku atstāts bez uzraudzības, atvienojiet to no sienas kontakta.

Par uzstādīšanu

Nepieļaujiet, ka kaut kas gulstas vai veļas pār barošanas kabeli, nenovietojiet displeju vietā, kur tā barošanas kabeli varētu sabojāt.

Neizmantojiet displeju ūdens tuvumā, piemēram, vannas, mazgājamās bļodas, virtuves izlietnes tuvumā, veļas mazgātavā, mitrā pagrabā vai līdzās peldbaseinam. Displeja korpusā ir ierīkotas ventilācijas atveres, kas ļauj izvadīt darbības laikā izstrādāto siltumu. Ja šīs atveres tiek bloķētas, karstums var izraisīt bojājumus, kuru dēļ var notikt aizdegšanās. Tādēļ NEKAD:

- Nebloķējiet apakšējās ventilācijas atveres, novietojot displeju uz gultas, dīvāna, grīdsegas u.tml.;
- Neievietojiet displeju iebūvētās nišās, ja nav nodrošināta pienācīga ventilācija;
- Neapsedziet atveres ar audumu vai citu materiālu;
- Novietojiet displeju līdzās radiatoram vai siltuma avotam.

Neberzējiet un neskrāpējiet šķidro kristālu displeja aktīvo matricu ar kaut ko cietu, kas to neatgriezeniski var saskrāpēt un sabojāt.

Nespiediet ilgstoši ar pirkstu uz šķidro kristālu ekrāna, jo tas var izraisīt „spoku” attēlu rašanos.

Uz ekrāna var parādīties defekti sarkanu, zaļu vai zilu plankumu veidā. Tomēr tas kopumā neatstāj iespaidu uz displeja sniegumu.

Ja iespējams, izmantojiet rekomendēto izšķirtspēju, lai panāktu jūsu LSD displejam vislabāko attēla kvalitāti. Ja tiek izmantota nevis rekomendētā, bet cita izšķirtspēja, uz ekrāna var parādīties mērogoti vai apstrādāti attēli. Tomēr tas raksturīgs šķidro kristālu panelim ar fiksēto izšķirtspēju.

Tīrīšana

- Pirms sākt tīrīt displeja ekrānu, atvienojiet to no elektriskā tīkla.
- Izmantojiet nedaudz mitru (ne slapju) lupatu. Nesmidziniet aerosolus tieši uz ekrāna, jo šāda smidzināšana var izraisīt elektriskās strāvas triecienu.

Pēc izsaiņošanas

- Neaizsviediet kartonu un iesaiņojuma materiālus. Tie var būt ideāli piemēroti ierīces transportēšanai. Pārsūtot ierīci uz citu vietu, iesaiņojiet to oriģinālajā iesaiņojuma materiālā.

Iznīcināšana

- Šajā ierīcē izmantotā fluorescējošā spuldze satur nelielu daudzumu dzīvsudraba.
- Neiznīciniet šo ierīci kopā ar parastajiem mājsaimniecības atkritumiem. Šī izstrādājuma iznīcināšana jāveic atbilstoši vietējiem noteikumiem.

Lai pievienotu skaļruni:

1. Novietojiet monitoru ar ekrānu uz leju uz spilvena vai mīkstas drānas.
2. Ievietojiet skaļruņa uz āru izvirzīto izcilni izstrādājuma aizmugures spraugā.

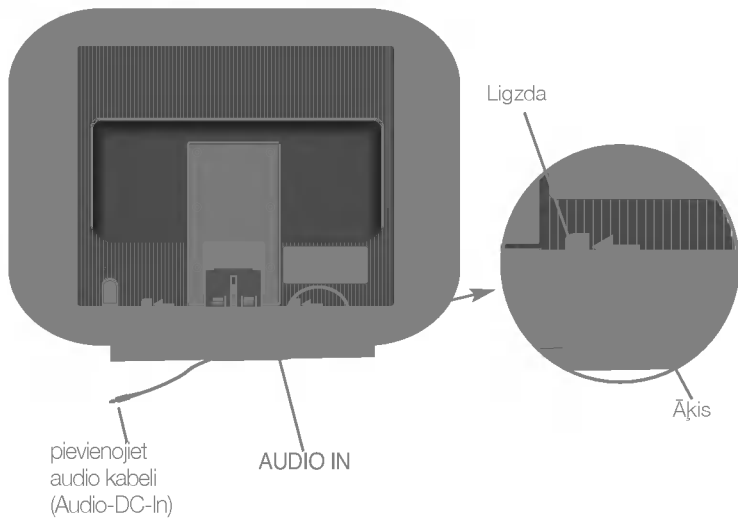

3. Pēc skaļruņa iestāšanās, pievienojiet audio kabeli (Audio-DC-In) izstrādājuma aizmugurējai daļai.

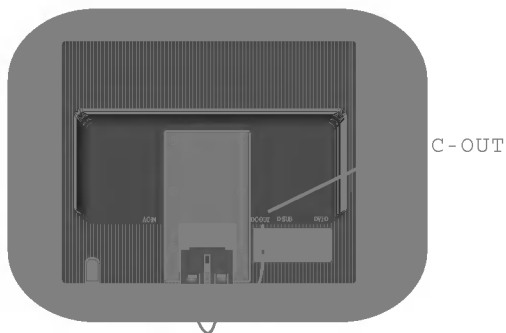

- Pirms uzstādīt monitoru, nodrošiniet, lai monitoram, datora sistēmai un citām pievienotajām ierīcēm tiktu izslēgta strāvas padeve.

Pamatnes statņa pievienošana

1. Novietojiet monitoru ar ekrānu uz leju uz spilvena vai mīkstas drānas.
2. Ievietojiet pamatnes savienojošo daļu izstrādājumā pareizā virzienā, kā parādīts attēlā. Pārliecinieties, ka statīva galvenā daļa fiksējas ar “klikšķi”.

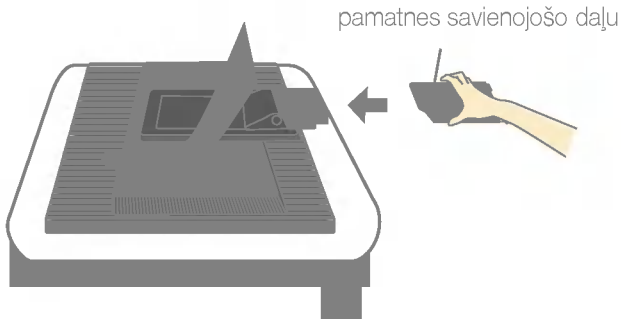

3. Ievietojiet pamatni tās savienošajā daļā pareizā virzienā.
4. Pēc pamatnes ievietošanas uzmanīgi uzceliet monitoru un pavērsiet to ar priekšpusi pret sevi.

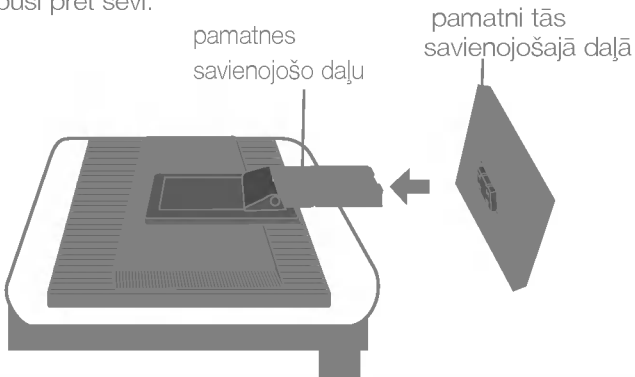

Svarīgi

- Šajā attēlā attēlots parastais savienojuma modelis. Jūsu monitors var atšķirties no attēlā redzamā izstrādājuma.
- Pēc tam kad esat pievienojis pamatni, nemēģiniet to noņemt.
- Negrieziet izstrādājumu kājām gaisā, turot tikai aiz pamatnes. Tas var nokrist un savainot jums kājas.
- Nelieciet roku uz slīdņa, lai izvairītos no traumas.



Displeja pievienošana

- Pirms uzstādīt monitoru, nodrošiniet, lai monitoram, datora sistēmai un citām pievienotajām ierīcēm tiktu izslēgta strāvas padeve.

Displeja novietošana

1. Noregulējiet ekrāna paneli, lai panāktu maksimāli ērtu tā stāvokli.

- Vertikālā leņķa diapazons : $-5^{\circ} \sim 20^{\circ}$

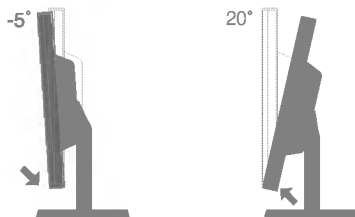

- L1752H/L1752HQ/L1752HR/L1952H/L1952HQ/L1952HR Augstuma diapazons: maksimāli 3,94 collas (100 mm)

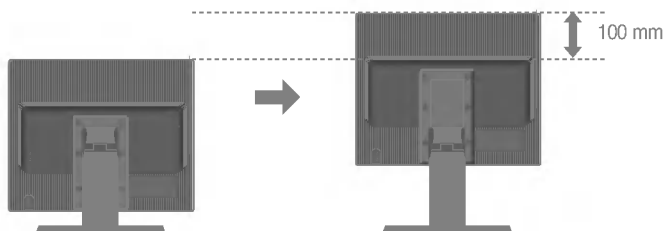

Bīdīnājums: Pielāgojot monitora augstumu, novietojiet pirkstus starp monitoru un statīvu. Jūs varat savainot pirkstus.



Ergonomika

Lai uzturētu ergonomisku un komfortablu skatīšanās stāvokli, ieteicams, lai monitora piešķiebuma leņķis virzienā uz priekšu nepārsniegtu 5 grādus.



- Pirms uzstādīt monitoru, nodrošiniet, lai monitoram, datora sistēmai un citām pievienotajām ierīcēm tiktu izslēgta strāvas padeve.

Displeja novietošana

- **L1752HM / L1952HM** Augstuma diapazons: maksimāli 2,36 collas (60 mm)

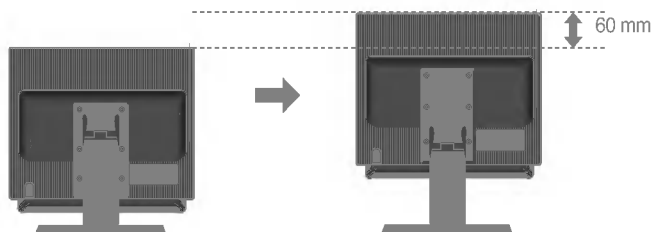

PIEZĪME: Ja izmantojat skaļruņus, vispirms noteikti uzstādiat blokusliku, kā parādīts attēlā. Pēc tam jāizmanto augstuma funkcija, lai skaļruņi nepieskaras pamatuzlikai.

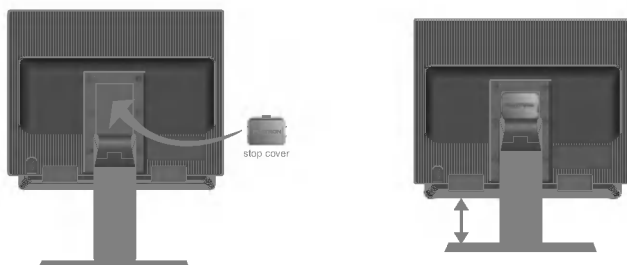

Ar blokusliku ir aprīkoti tikai skaļruņu modeļi L1752HM un L1952HM.

Bīdīnājums: Pielāgojot monitora augstumu, nenovietojiet pirkstus starp monitoru un staīvu. Jūs varat savainot pirkstus.

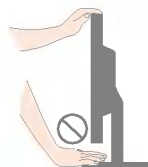

Datora izmantošana

1. Novietojiet monitoru ērtā, labi vēdināmā vietā netālu no jūsu datora.
2. Pievienojiet signāla kabeli. Pievienojot pievelciet skrūves, lai nostiprinātu savienojumu. ①
3. Pievienojiet barošanas strāvas kabeli pie atbilstoša, ērti sasniedzama strāvas izvada, kas atrodas tuvu displejam. ②

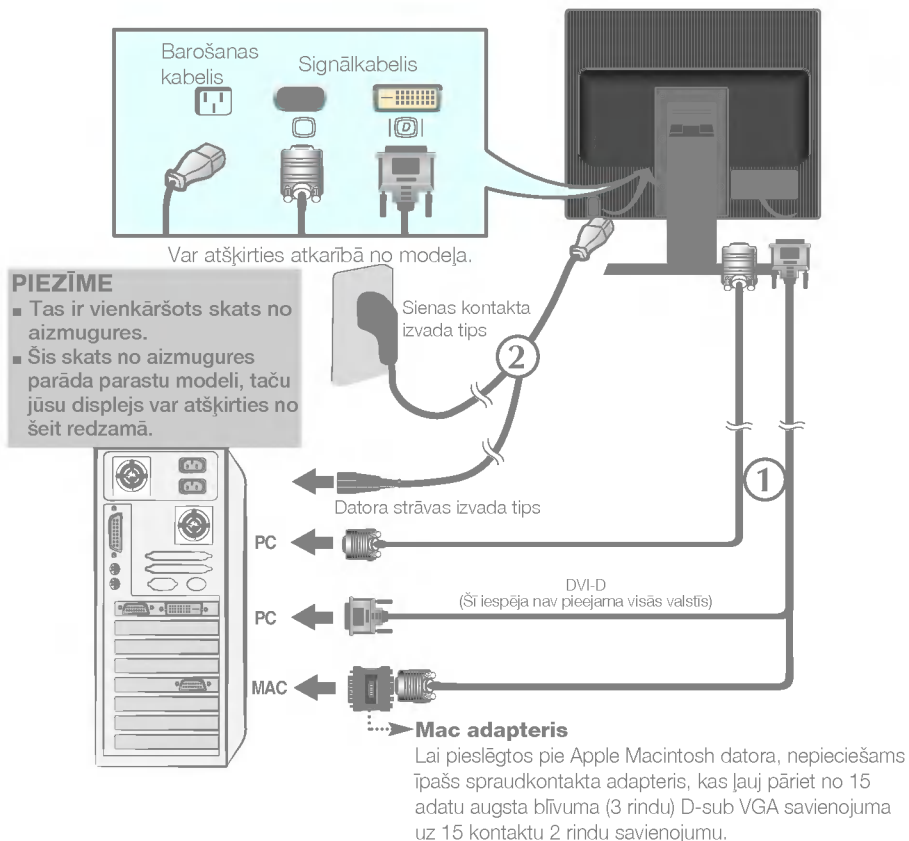

4. Ieslēdziet strāvas padevi, nospiežot uz priekšējā panela pogu Kad monitors tiek ieslēgts, automātiski tiek izpildīta attēla iestatīšanas procedūra 'Self Image Setting Function'. (Tikai analogais režīms)

PIEZĪME

'Self Image Setting Function'? Šī funkcija lietotājam nodrošina optimālus displeja iestatījumus. Kad monitors tiek pievienots pirmoreiz, šī funkcija automātiski noregulē displeju uz konkrētajam ienākošajam signālam optimāliem iestatījumiem. Ja vēlaties noregulēt monitoru tā lietošanas laikā vai vēlaties izpildīt šo funkciju rokas režīmā, nospiediet uz priekšējā panela pogu AUTO/SET. Alternatīvi jūs varat izpildīt 'Factory reset' opciju OSD iestatīšanas izvēlnē, atiestatot rūpnīcas iestatījumus. Tomēr ņemiet vērā, ka šī opcija inicializē visas izvēlnes izvēles, izņemot valodu 'Language'.

Sānu ligzda



- 1 Galvas telefona/austiņu ieeja**
Kad iespraustas austiņas, automātiski tiek atslēgts skaļruņa skaļums.

AIZMUGURE

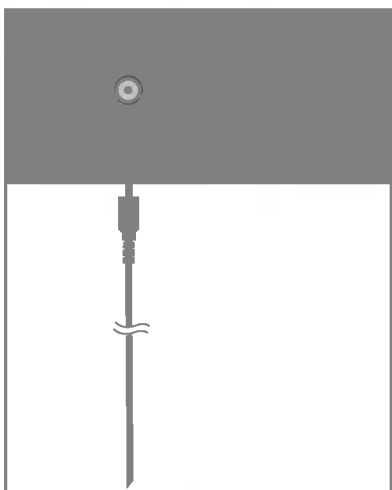

- 2 Audio ieeja**
Jāpievieno datora skaņas kartes ligzdai
*LINE OUT (LĪNIJAS IZEJA).

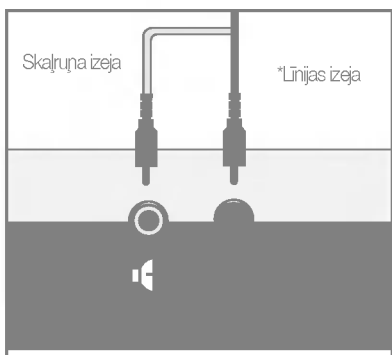

<Datora skaņas kartes ligzda>

*LINE OUT (LĪNIJAS IZEJA)

Spailes, ko izmanto, lai pievienotu skaļruņi, kas ietver iebūvētu pastiprinātāju (Amp). Pārļiecinieties, vai datora skaņas kartes spailes pirms pievienošanas ir pārbaudītas. Ja datora skaņas kartei no audio izejām ir tikai skaļruņa izeja, samaziniet datora skaņas skaļumu. Ja datora skaņas kartes audio izeju var izmantot gan kā skaļruņa izeju, gan arī kā līnijas izeju, pārslēdziet to atbilstoši līnijas izejai, izmantojot kartes tiltslēgu (sk. skaņas kartes lietošanas instrukcijas).



Priekšējais vadības panelis

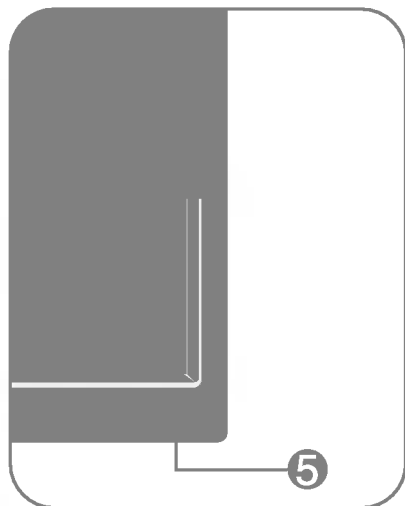

Sāns

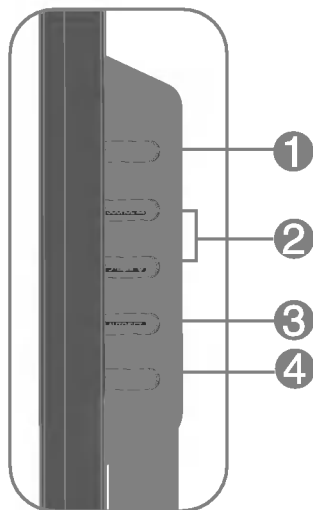

1 Izvēlnes(MENU) poga

Izmantojiet šo pogu, lai ieiētu ekrāna displeja izvēlnē vai izietu no tās.



OSD LOCKED/UNLOCKED

Šī funkcija ļauj jums bloķēt pašreizējos vadības iestatījumus, lai tos nevarētu nesankcionēti izmainīt. Uz dažām sekundēm pieskarieties un turiet pogu MENU (IZVĒLNE). Parādīsies ziņojums "OSD LOCKED" (EKRĀNA IZVĒLNE OSD BLOKĒTA).

Jūs varat jebkurā laikā atbloķēt ekrāna displeja (OSD) vadību, uz dažām sekundēm nospiežot izvēlnes (MENU) taustiņu. Uz ekrāna jāparādās paziņojumam par displeja ekrāna atbloķēšanu 'OSD UNLOCKED'.

2 ▲, ▼ Pogas

Izmantojiet šīs pogas, lai noregulētu ekrāna displeja (OSD) funkcijas.



Papildu informāciju sk. A16. lpp.



▲ Poga

Karstais taustiņš SOURCE (AVOTS)

Izmantojiet šo pogu, lai aktivētu savienotāju D-Sub vai DVI. Šo iespēju izmanto, kad displejam ir pieslēgti divi datori. Noklusējuma iestatījums ir D-Sub.

3 AUTO/SET poga

Izmantojiet šo pogu, lai ieietu ekrāna displeja (OSD) izvēlnē.

ATTĒLA AUTOMĀTISKĀ REGULĒŠANA

Regulējot displeja iestatījumus, pirms ieiet ekrāna displeja (OSD) režīmā, vienmēr nospiediet **AUTO/SET** pogu. Tas automātiski iestātīs jūsu displeja attēlu uz pašreizējai izšķirtspējai ideālajiem iestatījumiem.

Labākais displeja režīms ir
17" monitoriem : 1280x1024
19" monitoriem : 1280x1024



4 Strāvas padeves poga

Izmantojiet šo pogu, lai ieslēgtu vai izslēgtu displeju.

5 Strāvas padeves indikators

Indikators deg ar zaļā vai zilā krāsa gaismu, kad displejs darbojas normāli (ir ieslēgts). Ja displejs ir pārslēgts gaidīšanas (enerģijas taupīšanas) režīmā, indikators deg ar dzintara krāsas gaismu.



Ekrāna regulēšana

Izmantojot ekrāna displeja vadības ierīces, var ātri un ērti regulēt attēla izmērus, stāvokli un darbības parametrus. Zemāk redzams neliels piemērs, kas iepazīstina ar vadības ierīču izmantošanu. Turpmākā nodaļa apraksta pieejamos regulējumus un izvēles, kas ir pieejamas, izmantojot ekrāna displeju (OSD).

Lai ekrāna displejā veiktu attēla regulēšanu, izpildiet šādas darbības:

MENU → **△▽** → **AUTO/SET** → **△▽** → **MENU**

- 1 Nospiediet **MENU** pogu – ekrāna displejā tiek atvērta galvenā izvēlne.
- 2 Lai piekļūtu vadības izvēlnēm, izmantojiet taustiņus **△** vai **▽**. Kad izgaismojas vajadzīgā ikona, nospiediet pogu **AUTO/SET**.
- 3 Izmantojiet pogas **△** un **▽**, lai noregulētu parametram vajadzīgo līmeni. Izmantojiet **AUTO/SET** pogu, lai izvēlētos citus apakšizvēlnes punktus.
- 4 Nospiediet vienreiz **MENU** pogu, lai atgrieztos galvenajā izvēlnē un izvēlētos citu funkciju. Nospiediet **MENU** pogu divreiz, lai izietu no ekrāna displeja (OSD) režīma.



Turpmākaajā tabulā aprakstītas ekrāna displeja vadības, regulēšanas un iestatījumu izvēlnes.

Color Settings		A		D		Menu Edit	
PICTURE	BRIGHTNESS		●	●	Regulē attēla spilgtumu, kontrastu un gammu		
	CONTRAST		●	●			
	GAMMA		●	●			
COLOR	PRESET	sRGB	●	●	Regulē ekrāna krāsas		
		6500K	●	●			
		9300K	●	●			
	RED		●	●			
	GREEN		●	●			
	BLUE		●	●			
POSITION	HORIZONTAL		●		Regulē ekrāna pozīciju		
	VERTICAL		●				
TRACKING	CLOCK		●		Lai uzlabotu attēla skaidrumu un stabilitāti, noregulējiet ekrāna asumu.		
	PHASE		●				
	SHARPNESS		●	●			
SETUP	LANGUAGE		●	●	Pielāgo ekrāna statusu lietotāja videi		
	OSD POSITION	HORIZONTAL	●	●			
		VERTICAL	●	●			
	WHITE BALANCE		●				
	POWER INDICATOR		●	●			
	FACTORY RESET		●	●			
FLATRON F-ENGINE	MOVIE/TEXT		●	●	Lai izvēlētos vai pielāgotu attēla iestatījumus atbilstoši savām vēlmēm.		
	USER		●	●			
	NORMAL		●	●			
				● : Regulējams A: analogā ieeja D: digitālā ieeja			



Ekrāna displeja (OSD) izvēle un regulēšana

Iepriekš tika aprakstīta parametru izvēlēšanās un regulēšana, izmantojot ekrāna displeja (OSD) sistēmu. Tālāk tiek aprakstītas visas izvēlnē (MENU) esošās ikonas, sniegti to nosaukumi un apraksti.

Nospiediet MENU pogu – ekrāna displejā tiek atvērta OSD galvenā izvēlne.

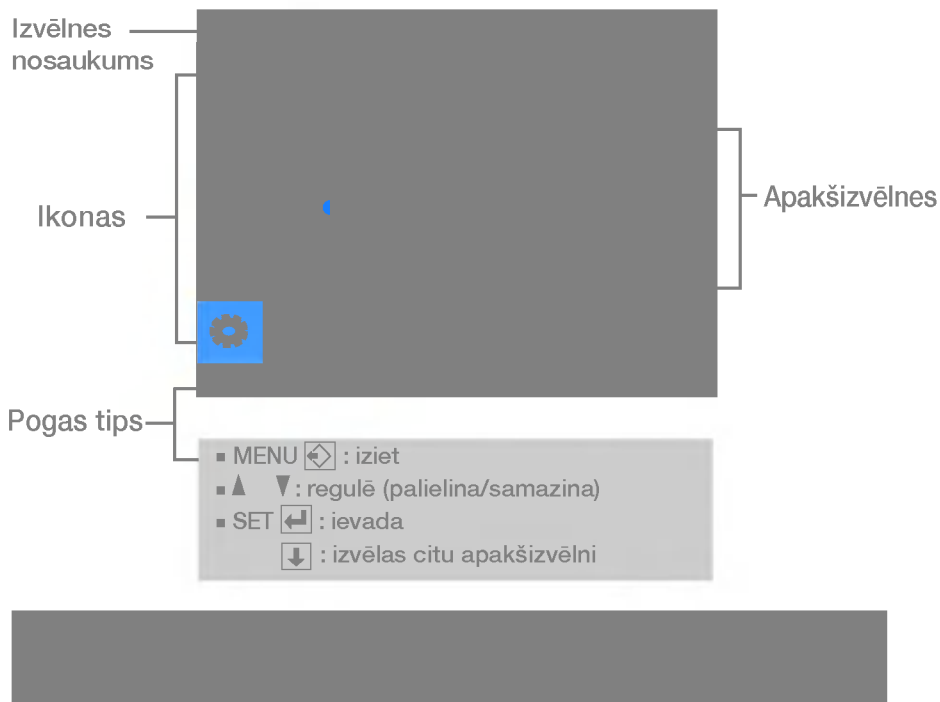



PICTURE



BRIGHTNESS

Regulē ekrāna spilgtumu.

CONTRAST

Regulē ekrāna kontrastu.

GAMMA

Iestata izvēlēto gammas vērtību:
-50/0/50 Monitorā krāsu gammas lielās vērtības rada bālganu attēlu, bet mazās krāsu gammas vērtības – kontrastainus attēlus.

- MENU : izeit
- ▼ : samazina
- ▲ : palielina
- SET : izvēlas citu apakšizvēlni



COLOR

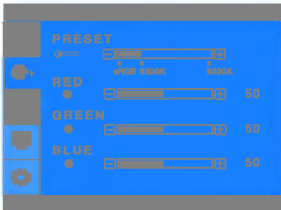

PRESET

Izvēlas ekrāna krāsu:

- sRGB: iestatiet ekrāna krāsu atbilstoši sRGB standarta krāsu specifikācijai.
- 6500K: nedaudz iesarkani baltu.
- 9300K: nedaudz zilgani baltu.

RED

Iestata jūsu izvēlēto sarkanās krāsas līmeni.

GREEN

Iestata jūsu izvēlēto zaļās krāsas līmeni.

BLUE

Iestata jūsu izvēlēto zilās krāsas līmeni.

- MENU : izeit
- ▼ : samazina
- ▲ : palielina
- SET : izvēlas citu apakšizvēlni



POSITION



HORIZONTAL

Nobīda attēlu pa labi un pa kreisi.

VERTICAL

Pārvieto attēlu uz augšu un leju.

- MENU : izeit
- ▼ : samazina
- ▲ : palielina
- SET : izvēlas citu apakšizvēlni



Ekrāna displeja (OSD) izvēle un regulēšana



TRACKING

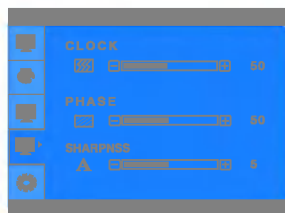

- MENU :iziet
- ▼ : samazina
- ▲ : palielina
- SET : izvēlas citu apakšizvēlni

CLOCK Samazina jebkādas redzamas vertikālas joslas vai svītras ekrāna fonā. Mainīsies arī ekrāna horizontālais izmērs.

PHASE Regulē displeja fokusu. Šis parametrs ļauj noņemt jebkādus horizontālus traucējumus un padarīt attēlu skaidrāku vai asāku.

SHARPNESS Lai noregulētu ekrāna skaidrību.



SETUP



- MENU :iziet
- ▼ : regulē
- ▲ : regulē
- SET : izvēlas citu apakšizvēlni

LANGUAGE Ļauj izvēlēties valodu, kādā tiks parādīti vadības izvēlņu nosaukumi.

OSD POSITION Regulē ekrāna displeja loga izvietojumu ekrānā.

WHITE BALANCE Ja videokartes izejas signāls atšķiras no vajadzīgās specifikācijas, krāsu līmenis video signāla izkropļojumu dēļ var pasliktināties. Izmantojot šo funkciju, signāla līmenis tiek noregulēts tā, lai atbilstu videokartes standarta izvada līmenim un nodrošinātu optimālu attēlu. Aktivējiet šo funkciju, ja uz ekrāna ir baltā un melnā krāsa.

POWER INDICATOR Izmantojiet šo funkciju, lai uz priekšējā paneļa esošo strāvas indikatoru iestatītu ieslēgtā (**ON**) vai izslēgtā (**OFF**) stāvoklī. Ja iestatīsiet izslēgtu (**OFF**) stāvokli, tas izdzisis. Iestatot šo parametru **ON**, strāvas padeves indikators ieslēgsies automātiski.

FACTORY RESET Atjauno visus rūpnīcas noklusējuma iestatījumus, izņemot valodu (**LANGUAGE**). Nospiediet ▼pogu, lai atiestatītu nekavējoties.

Ja tas viss neuzlabo attēla kvalitāti, atjaunojiet rūpnīcas noklusējuma iestatījumus. Ja nepieciešams, vēlreiz izpildiet baltā balansa funkciju. Šī funkcija ir iespējama tikai tad, ja ieejas signāls ir analogais.

- ■ ■ Pieskaroties pogai **F-Engine** ▾ monitora labajā pusē, parādīsies ekrāna izvēlne OSD.

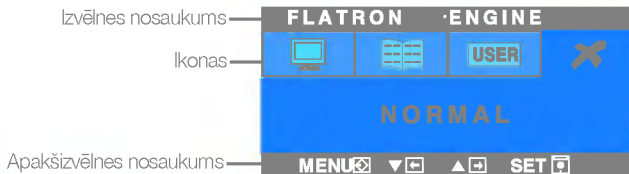

FLATRON F-ENGINE

Izpildot funkciju F-ENGINE, ekrānā būs redzami divi krāsu toņi, kā parādīts attēlā. Lietošanai sagatavotais ekrāns būs redzams kreisajā pusē, kamēr nesagatavotais ekrāns būs redzams labajā pusē. Lai izmantotu noregulēto ekrānu, pieskarieties pogai AUTO/SET (AUTOMĀTISKI/ESTĀTĪT).

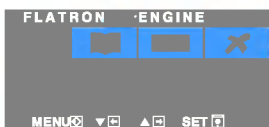
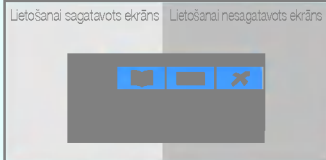

MOVIE TEXT (KINOFILMAS TEKSTS)

Šī funkcija ļauj viegli izvēlēties vislabāko vēlamā attēla stāvokli, kas ir uzlabots attiecībā pret apkārtējo vidi (ārējais apgaismojums, attēla veidi utt.).

MOVIE(KINOFILMA): Attīlu animācijai videofilmā vai kinofilmā

TEXT(TEKSTS): Attīliem ar tekstu (teksta apstrāde utt.)

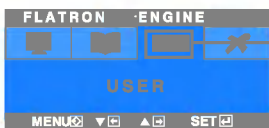

USER

Lai regulētu izvēlni USER (LIETOTĀJS) funkcijas. Nospiediet pogu AUTO/SET (AUTOMĀTISKI/ESTĀTĪT)

User(Lietotājs)

Spilgtumu, ACE vai RCM iespējams noregulēt manuāli. Noregulēto vērtību varat saglabāt vai atjaunot pat gadījumā, ja tiek izmantots cits vides iestatījums.

... (Spilgtums): Ekrāna spilgtuma regulēšanai.

...ACE(Adaptive Clarity Enhancer - adaptīvs skaidruma uzlabotājs): Tiek izvēlēts attēla skaidruma režīms.

...RCM(Real Color Management - faktiskās krāsas pārvaldība): Tiek izvēlēts attēla krāsu režīms.

- Netiek izmantots
- Zaļās krāsas pastiprināšana
- Miesas krāsas tonis
- Krāsu pastiprināšan

Izvēlieties apakšizvēlni (SAGLABĀT), izmantojot pogu SET (ESTĀTĪT) un, izmantojot pogas, saglabājiēt vērtību YES (JĀ).

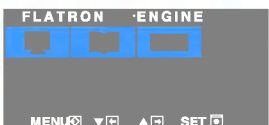

NORMAL (NORMĀLS)

Tas attiecas uz normāliem ekspluatācijas apstākļiem.



Pirms izsaukt servisa tehniķi, pārbaudiet tālāk norādīto.

<ul style="list-style-type: none">● Vai ir pievienots barošanas strāvas kabelis?● Vai deg strāvas padeves indikators?● Vai ir ieslēgta strāvas padeve, un vai strāvas padeves indikators ir zils vai zaļš?● Vai strāvas padeves indikators spīd ar dzintara krāsas gaismu?● Uz ekrāna redzams paziņojums 'OUT OF RANGE'.● Uz ekrāna redzams paziņojums 'CHECK SIGNAL CABLE'.	<ul style="list-style-type: none">• Pārbaudiet vai barošanas kabelis ir pareizi pievienots pie strāvas izvada.• Nospiediet strāvas padeves ieslēgšanas pogu (Power).• Noregulējiet attēla spilgtumu un kontrastu.• Ja displejs ir pārslēdzies strāvas ekonomijas režīmā, pamēģiniet pakustināt peli vai nospiegt uz klaviatūras kādu taustiņu, lai izsauktu attēlu.• Pamēģiniet ieslēgt datoru.• Šāds paziņojums parādās, ja signāls no datora (videokartes) neatbilst displeja horizontālai vai vertikālai frekvencei. Izlasiet lietošanas pamācības nodaļu „Specifikācija” un vēlreiz konfigurējiet displeju.• Šāds paziņojums parādās, ja nav pievienots signāla kabelis starp datoru un jūsu displeju. Pārbaudiet signāla kabeli un mēģiniet vēlreiz
---	--

<ul style="list-style-type: none">● Vai, nospiežot MENU pogu, uz ekrāna redzams paziņojums 'OSD LOCKED'?	<ul style="list-style-type: none">• Hetke seadistused saate kindlustada, et vältida nende tahtmatut muutmist. OSD seaded saate lahti lukustada igal ajal vajutades MENU nuppu paar sekundit: ekraanile kuvatakse sõnum "OSD UNLOCKED".
--	--



● **Nepareizs displeja attēls izvietojums.**

● **Ekrāna fonā saskatāmas vertikālas joslas vai svītras.**

● **Ekrāna attēlā redzami horizontāli traucējumi vai tēli ir neskaidri.**

● **Ekrāna krāsas ir monohromas vai nenormālas.**

● **Ekrāns ņirb un mirgo.**

● Nospiediet **AUTO/SET** pogu, lai automātiski noregulētu ideālus displeja attēla iestatījumus. Ja rezultāts ir neapmierinošs, noregulējiet attēla stāvokli, izmantojot ekrāna displejā esošās **augstuma (H) un vertikālā (V) stāvokļa** ikonas.

● Pārbaudiet **Control Panel -> Display -> Settings** – vai nav izmainīti frekvences un izšķirtspējas iestatījumi. Ja izmainīti, tad vēlreiz iestatiet videokartei rekomendēto izšķirtspēju.

● Nospiediet **AUTO/SET** pogu, lai automātiski noregulētu ideālus displeja attēla iestatījumus. Ja rezultāts ir neapmierinošs, samaziniet vertikālās joslas vai svītras, izmantojot ekrāna displeja **CLOCK** ikonas funkcijas.

● Nospiediet **AUTO/SET** pogu, lai automātiski noregulētu ideālus displeja attēla iestatījumus. Ja rezultāts ir neapmierinošs, samaziniet horizontālās joslas vai svītras, izmantojot ekrāna displeja **PHASE** ikonas funkcijas.

● Pārbaudiet **Control Panel -> Display -> Settings** un iestatiet displejam rekomendēto izšķirtspēju vai noregulējiet displeja attēlam ideālos iestatījumus. Iestatiet krāsu iestatījumus, kas ir augstāki par 24 bitu dabīgo krāsu (true color) iestatījumiem.

● Pārbaudiet, vai pareizi pievienots signālkabelis; izmantojiet skrūvgriezi, lai to pienācīgi nostiprinātu.

● Pārliecinieties, vai videokarte ir pareizi ievietota ligzdā.

● Izvēlnes sadaļā **Control Panel – Settings** iestatiet krāsu iestatījumus, kas ir augstāki par 24 bitu dabīgo krāsu (true color) iestatījumiem.

● Pārbaudiet, vai ekrāns ir iestatīts uz rindpārīces režīmu, ja ir, tad nomainiet to uz rekomendēto izšķirtspēju.

● Pārbaudiet, vai ir pietiekams strāvas spriegums. Tam ir jābūt lielākam par 100-240 V 50/60 Hz maiņstrāvu.

<ul style="list-style-type: none">● Vai esat ieinstalējis displeja draiveri? ● Vai ir redzams neatpazīta monitora paziņojums 'Unrecognized monitor, Plug&Play (VESA DDC) monitor found'?	<ul style="list-style-type: none">● Pārliecinieties, ka esat ieinstalējis ekrāna draiveri no displeja piegādes komplektā esošā draiveru CD (vai disketes). Jūs varat lejupielādēt draiveri no mūsu interneta vietnes: http://www.lge.com. ● Pārbaudiet, vai videokarte atbalsta Plug&Play funkciju.
---	---



Displejs	17 collas (43,2cm); Flat Panel aktīvā matrica – TFT LCD Pretapžilbināšanas pārklājums 17" redzamā zona Pikseļa izmērs 0,264 mm		
Sinhr. ievade	Horizontāla frekvence	Analogais:30 - 83kHz (automātiski) Digitāls:30 - 71kHz (automātiski)	
	Vertikālā frekvence	56 - 75Hz (automātiski)	
	ievada forma	Atsevišķs TTL, pozitīvs/negatīvs SOG (sinhronizācija uz zaļo) Digitāls	
Video ievads	Signāla ievads	15 kontaktu D-Sub savienotājs DVI - D savienotājs (digitāls)	
	ievada forma	RGB Analogais (0,7Vp-p/75ohm), Digitāls	
Izšķirtspēja	Maks.	D-sub Analogais:VESA 1280 x 1024@75Hz Digitāls:VESA 1280 x 1024@60Hz	
	leteicamā	VESA 1280 x 1024@60Hz	
	Plug&Play	DDC2BG	
Strāvas patēriņš	ieslēgts	: 30W(Tipisks)	
	Gaidīšanas režīms	≤ 1W	
	Izslēgts	≤ 1W	
Izmeri un svars	Ar pamatni		Bez pamatnes
	Platums	36,45 cm / 14,35 collas	36,45 cm / 14,35 collas
	Augstums	35,18 cm / 13,85collas (Min) 45,18 cm / 17,79 collas (Maks)	30,53 cm / 12,02 collas
	Dzīlums	20,74 cm / 8,17 collas	5,78 cm / 2,28 collas
	Neto	3,68(+0,085) kg (8,17 lbs)	
	Locīšanas	Vertikālais leņķis -5°~20°	
Barošanas strāva	Majņstr. 100-240V~ 50/60Hz 0,8A		
vidus apstākļi	Ekspluatācijas apstākļi		
	Temperatūra	10°C - 35°C	
	Rel. mitrums	10 % - 80 % nekondensējošs	
	Uzglabāšanas apstākļi		
	Temperatūra	-20°C kuni 60°C	
	Rel. mitrums	5 % kuni 90 % nekondensējošs	
	Pievienots(), atvienots (O)		
Pievienots(), atvienots (O)			
Seina vāljundpesa vōi personaalarvuti vāljundpesa tūūpi			

PIEZĪME

- Šajā dokumentā ietvertā informācija var būt izmainīta bez brīdinājuma.



Displejs	17 collas (43,2cm); Flat Panel aktīvā matrica – TFT LCD Pretapžilbināšanas pārklājums 17" redzamā zona Pikseļa izmērs 0,264 mm		
Sinhr. ievade	Horizontāla frekvence	Analogais:30 - 83kHz (automātiski) Digitāls:30 - 71kHz (automātiski)	
	Vertikālā frekvence	56 - 75Hz (automātiski)	
	Ievada forma	Atsevišķs TTL, pozitīvs/negatīvs SOG (sinhronizācija uz zaļo) Digitāls	
Video ievads	Signāla ievads	15 kontaktu D-Sub savienotājs DVI - D savienotājs (digitāls)	
	Ievada forma	RGB Analogais (0,7Vp-p/75ohm), Digitāls	
Izšķirtspēja	Maks.	D-sub Analogais:VESA 1280 x 1024@75Hz Digitāls:VESA 1280 x 1024@60Hz	
	Ieteicamā	VESA 1280 x 1024@60Hz	
Plug&Play	DDC2BG		
Strāvas patēriņš (Bez skalruna)	Ieslēgts	: 30W(Tipisks)	
	Gaidīšanas režīms	≤ 1W	
	Izslēgts	≤ 1W	
Izмери un svārs	Ar pamatni		Bez pamatnes
	Platums	36,44 cm / 14,34 collas	36,44 cm / 14,34 collas
	Augstums	39,09 cm / 15,39 collas (Min)	34,00 cm / 13,39 collas
		45,09 cm / 17,75 collas (Maks)	
	Dziļums	20,74 cm / 8,17 collas	5,78 cm / 2,28 collas
	Neto	3,88(+0,085) kg (8,62 lbs)	
Locīšanas	Vertikālais leņķis -5°~20°		
Barošanas strāva	Majņstr. 100-240V~ 50/60Hz 0,8A		
	Ekspluatācijas apstākļi		
	Temperatūra	10°C - 35°C	
	Rel. mitrums	10 % - 80 % nekondensējošs	
	Uzglabāšanas apstākļi		
	Temperatūra	-20°C kuni 60°C	
	Rel. mitrums	5 % kuni 90 % nekondensējošs	
	Pievienots(), atvienots (O)		
	Pievienots(), atvienots (O)		
	Seina vāljundpesa vai personaalarvuti vāljundpesa tūiipi		
	Audio izejas signāla vidēji kvadrātiskā vērtība 1W+1W/R (Labās puses)+L (Kreisās puses)		
Ieejas jutība	0,7Vrms		
Speaker Impedance	16Ω		

Displejs	19 collas (48,18cm); Flat Panel aktīvā matrica – TFT LCD Pretapžilbināšanas pārklājums 19" redzamā zona Pikseļa izmērs 0,294 mm		
Sinhr. ievade	Horizontāla frekvence	Analogais:30 - 83kHz (automātiski) Digitāls:30 - 71kHz (automātiski)	
	Vertikālā frekvence	56 - 75Hz (automātiski)	
	Ievada forma	Atsevišķs TTL, pozitīvs/negatīvs SOG (sinhronizācija uz zaļo) Digitāls	
Video ievads	Signāla ievads	15 kontaktu D-Sub savienotājs DVI - D savienotājs (digitāls)	
	Ievada forma	RGB Analogais (0,7Vp-p/75om), Digitāls	
Izšķirtspēja	Maks.	D-sub Analogais:VESA 1280 x 1024@75Hz Digitāls:VESA 1280 x 1024@60Hz	
	Ieteicamā	VESA 1280 x 1024@60Hz	
Plug&Play	DDC2BG		
Strāvas patēriņš	Ieslēgts	: 33W(Tipisks)	
	Gaidīšanas režīms	≤ 1W	
	Izslēgts	≤ 1W	
Izmēri un svars		Ar pamatni	Bez pamatnes
	Platums	40,20 cm / 15,83 collas	40,20 cm / 15,83 collas
	Augstums	36,47 cm / 14,36 collas (Min)	33,30 cm / 13,11 collas
		46,47 cm / 18,30 collas (Maks)	
	Dziļums	20,74 cm / 8,17 collas	5,80 cm / 2,28 collas
	Neto	4,51(+0,085) kg (10,02 lbs)	
	Vertikālais leņķis	-5°~20°	
Barošanas strāva	Majņstr. 100-240V~ 50/60Hz 0,8A		
Vides apstākļi	Ekspluatācijas apstākļi		
	Temperatūra	10°C - 35°C	
	Rel. mitrums	10 % - 80 % nekondensējošs	
	Uzglabāšanas apstākļi		
	Temperatūra	-20°C kuni 60°C	
	Rel. mitrums	5 % kuni 90 % nekondensējošs	
		Pievienots(), atvienots (O)	
	Pievienots(), atvienots (O)		
	Seina vāljundpesa vai personaalarvuti vāljundpesa tūūpi		

PIEZĪME

- Šajā dokumentā ietvertā informācija var būt izmainīta bez brīdinājuma.



Displejs	19 collas (48,18cm); Flat Panel aktīvā matrica – TFT LCD Pretapžilbināšanas pārklājums 19" redzamā zona Pikseļa izmērs 0,294 mm		
Sinhr. ievade	Horizontāla frekvence	Analogais:30 - 83kHz (automātiski) Digitāls:30 - 71kHz (automātiski)	
	Vertikālā frekvence	56 - 75Hz (automātiski)	
	Ievada forma	Atsevišķs TTL, pozitīvs/negatīvs SOG (sinhronizācija uz zaļo) Digitāls	
Video ievads	Signāla ievads	15 kontaktu D-Sub savienotājs DVI - D savienotājs (digitāls)	
	Ievada forma	RGB Analogais (0,7Vp-p/75om), Digitāls	
Izšķirtspēja	Maks.	D-sub Analogais:VESA 1280 x 1024@75Hz Digitāls:VESA 1280 x 1024@60Hz	
	Ieteicamā	VESA 1280 x 1024@60Hz	
Plug&Play	DDC2BG		
Strāvas patēriņš (Bez skaļruņa)	Ieslēgts	: 33W(Tipisks)	
	Gaidīšanas režīms	≤ 1W	
	Izslēgts	≤ 1W	
Izmēri un svars	Ar pamatni		Bez pamatnes
	Platums	40,20 cm / 15,83 collas	40,20 cm / 15,83 collas
	Augstums	40,60 cm / 15,98 collas (Min)	36,75 cm / 14,47 collas
		46,60 cm / 18,35 collas (Maks)	
	Dziļums	20,74 cm / 8,17 collas	5,80 cm / 2,28 collas
	Neto	4,70(+0,085) kg (10,36 lbs)	
	Vertikālais leņķis	-5°~20°	
Barošanas strāva	Mainstr. 100-240V~ 50/60Hz 0,8A		
	Ekspluatācijas apstākļi		
	Temperatūra	10°C - 35°C	
	Rel. mitrums	10 % - 80 % nekondensējošs	
	Uzglabāšanas apstākļi		
	Temperatūra	-20°C kuni 60°C	
	Rel. mitrums	5 % kuni 90 % nekondensējošs	
	Pievienots(), atvienots (O)		
	Pievienots(), atvienots (O)		
	Seina vāljundpesa vai personaalarvuti vāljundpesa tīūpi		
	Audio izejas signāla vidēji kvadrātiskā vērtība 1W+1W(R (Labās puses)+L (Kreisās puses))		
	Ieejas jutība	0,7Vrms	
	Speaker Impedance	16Ω	



Iepriekš iestatītie režīmi (izšķirtspēja)

Displeja režīmi(Izšķirtspēja)			Horizontālā frekvence(kHz)	Vertikālā frekvence (Hz)
1	VGA	640 x 350	31.469	70
2	VGA	720 x 400	31.468	70
3	VGA	640 x 480	31.469	60
4	VESA	640 x 480	37.500	75
5	VESA	800 x 600	37.879	60
6	VESA	800 x 600	46.875	75
7	MAC	832 x 624	49.725	75
8	VESA	1024 x 768	48.363	60
9	VESA	1024 x 768	60.023	75
10	MAC	1152 x 870	68.681	75
11	VESA	1152 x 900	61.805	65
*12	VESA	1280 x 1024	63.981	60
**13	VESA	1280 x 1024	79.976	75

Indikators

Režīms	Gaismas diodes krāsa
Ieslēgts	Zaļā vai zilā krāsa
Gaidīšanas režīms	Dzintara krāsa
Izslēgts	Izsl

*Ieteicamais režīms

**Tikai analogais režīms

Signāla savienotāja kontaktiem piešķirtās funkcija



■ DVI - D savienotājs

1	T. M. D. S. Data2-	16	Ierīces pieslēgšanas konstatēšana / ieslēgtam datoram
2	T. M. D. S. Data2+	17	T. M. D. S. Data0-
3	T. M. D. S. Data2/4 ekrāns	18	T. M. D. S. Data0+
4	T. M. D. S. Data4-	19	T. M. D. S. Data0/5 ekrāns
5	T. M. D. S. Data4+	20	T. M. D. S. Data5-
6	DDC Clock(DDC taktsignāls)	21	T. M. D. S. Data5+
7	DDC Data	22	T. M. D. S. taktsignāla ekrāns
8	Analogā signāla sinhronizācija pa vertikāli	23	T. M. D. S. taktsignāls +
9	T. M. D. S. Data1-	24	T. M. D. S. taktsignāls -
10	T. M. D. S. Data1+		
11	T. M. D. S. Data1/3 ekrāns		
12	T. M. D. S. Data3-		
13	T. M. D. S. Data3+		
14	+5V barošana		
15	Zeme (atpakaļvads signāliem +5V, H. Sync. un V. Sync.)		

*T. M. D. S. (Transition Minimized Differential Signaling – diferenciālā signālu pārraide ar minimālām pārejām)

Šī produkts atbilst tehniskie parametri sienas stiprinājuma plātnes vai maiņas ierīces tehniskajiem parametriem.

1. Novietojiet monitoru ar ekrānu uz leju uz spilvena vai mīkstas drānas.
2. Atvienojiet staļīvu, kad ar skrūvgriezi esat izņēmis sešas skrūves, kā parādīts attēlā.

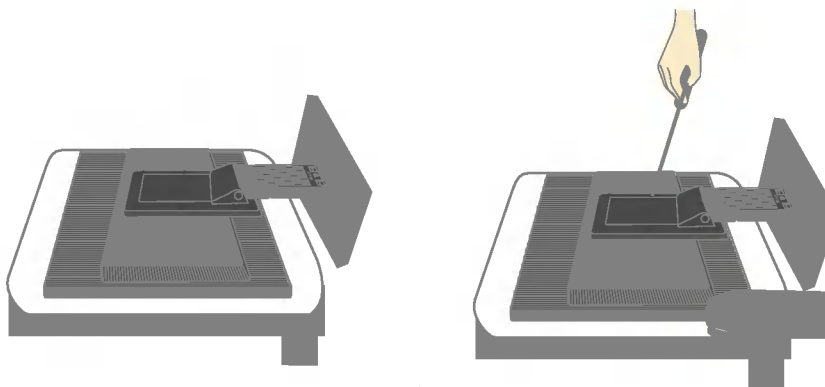

3. Sienas stiprinājuma plātnes uzstādīša.

Sienas stiprinājuma plātne (jāiegādājas atsevišķi)

Šī ir pamatne vai sienas stiprinājums, kas ir savienojams ar sienas stiprinājuma plātni. Plašāku informāciju skatiet uzstādīšanas pamācībā, ko varat saņemt, iegādājoties **sienas stiprinājuma plātni**

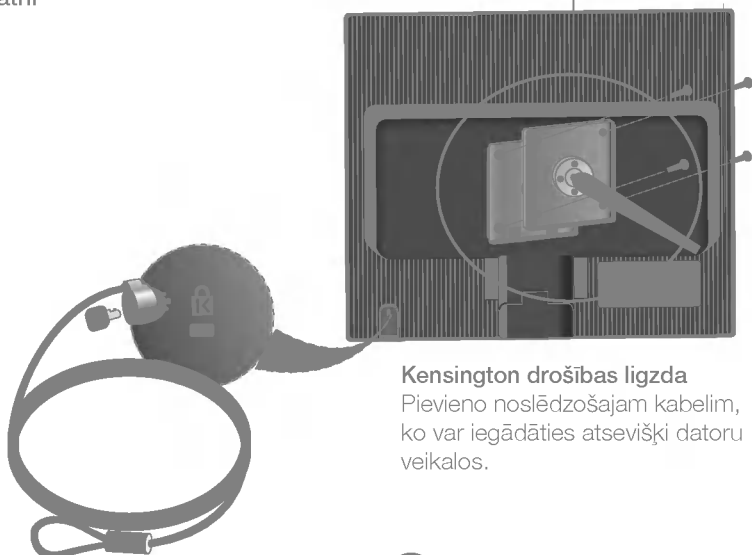

Kensington drošības ligzda

Pievieno noslēdzošajam kabelim, ko var iegādāties atsevišķi datoru veikalos.



Digitally yours ■■■■■.....

