



## DVD RECEIVER

### Gebruiksaanwijzing

MODEL: LH-T460TF

(Apparaat: LH-T460

Luidsprekers: LHS-46TFS, LHS-46TFW)



Lees eerst deze handleiding volledig en aandachtig vooraleer dit apparaat aan te sluiten, te gebruiken of te verstellen.



**OPGELET**  
GEVAAR VOOR  
ELEKTRISCHE SCHOKKEN  
NIET OPENEN



**LET OP:** om het risico van een elektrische schok te verminderen, het deksel (of de achterzijde) niet verwijderen. Binnenin bevinden zich geen onderdelen die door de gebruiker kunnen worden onderhouden. Doe hiervoor een beroep op erkend onderhoudspersoneel



Een bliksem met pijl in een gelijkbenige driehoek is bedoeld om de gebruiker attent te maken op de aanwezigheid van een gevaarlijke, niet-geïsoleerde spanning in de behuizing van het product die zo groot kan zijn dat zij gevaar voor een elektrische schok oplevert.



Het uitroepteken in een gelijkbenige driehoek is bedoeld om de gebruiker attent te maken op belangrijke gebruiks- en onderhoudsinstructies in de bij het apparaat geleverde gebruiksaanwijzing.

**WAARSCHUWING: VOORKOM BRAND OF ELEKTRISCHE SCHOKKEN, EN STEL DIT PRODUCT NIET BLOOT AAN REGEN OF VOCHT.**

**WAARSCHUWING:** Blokkeer de ventilatie openingen niet. Installeer volgens de instructies van de fabrikant.

Gleuven en openingen in de kast zijn geplaatst ter ventilatie en te zorgen voor betrouwbaar gebruik van het product, en om oververhitting te voorkomen.

De openingen mogen nooit geblokkeerd worden door het product op een bed, bank, tapijt of soortgelijke ondergrond te plaatsen. Het product mag niet geplaatst worden in een inbouwinstallatie, zoals een boekenkast of rek tenzij er voorzien wordt in voldoende ventilatie en de instructies van de fabrikant opgevolgd worden.

CLASS 1 LASER PRODUCT  
KLASSE 1 LASER PRODUKT  
LUOKAN 1 LASER LAITE  
KLASS 1 LASER APPARAT  
CLASSE 1 PRODUIT LASER

**WAARSCHUWING: BIJ OPENING EN BUITENWERKINGSTELLING VAN DE VERGRENDINGEN KOMT ZICHTBARE EN ONZICHTBARE LASERSTRALING VRIJ.**

**WAARSCHUWING:**

Dit product is uitgerust met een Laser Systeem. U dient, voor een correct gebruik van dit product, de gebruikershandleiding aandachtig door te lezen en deze te bewaren voor toekomstig gebruik. Indien het apparaat onderhoud nodig heeft, neem contact op met een goedgekeurd service centrum.

Het gebruik van controles, aanpassingen of het uitvoeren van procedures anders dan gespecificeerd hierin kunnen leiden gevaarlijke blootstelling aan straling.

Voorkom directe blootstelling aan de laserstraal en open het apparaat niet. Zichtbare laser straling indien geopend. KIJK NIET IN DE STRAAL.

**WAARSCHUWING:** Dit apparaat dient niet te worden blootgesteld aan water (druppels of spetters) en plaats geen objecten gevuld met vloeistof, zoals vazen, op het apparaat.

**WAARSCHUWING betreffende de Stroomkabel**

**Het is aanbevolen voor de meeste apparaten dat ze worden aangesloten op een toegewezen circuit; namelijk een enkelvoudig wandcontact circuit dat alleen dat apparaat van stroom voorziet en geen verdere aansluitingen betreft.** Controleer de specificaties in deze gebruikers handleiding om zeker te zijn.

Sluit niet teveel apparaten aan op wandcontactdozen. Overladen wandcontactdozen, loszittende of beschadigde wandcontactdozen, verlengsnoeren, beschadigde stroomkabels of beschadigd of gebarsten kabelisolering zijn gevaarlijk. Elk van deze omstandigheden kunnen leiden tot elektrische schokken of brand. Periodieke controle van de kabel van uw apparaat is noodzakelijk, en indien het apparaat tekenen van beschadiging of verslijting toont, trek dan de stekker uit de wandcontactdoos, gebruik het apparaat niet, en laat de kabel vervangen door een exacte kopie van het onderdeel door een goedgekeurd service centrum.

Bescherm de stroomkabel van fysiek of mechanisch misbruik, zoals buigen, vastklemmen, klemmen, tussen een gesloten deur, of erover lopen. Let speciaal op stekkers, wandcontactdozen en het punt waar de kabel het apparaat verlaat.

Verwijder de stroomkabel door aan de stekker te trekken, niet aan de kabel. Let op dat de stekker makkelijk toegankelijk is nadat u het product geïnstalleerd heeft.



**Uw oude toestel wegdoen**

1. Als het symbool met de doorgekruiste verrijdbare afvalbak op een product staat, betekent dit dat het product valt onder de Europese Richtlijn 2002/96/EC.
2. Elektrische en elektronische producten mogen niet worden meegegeven met het huishoudelijk afval, maar moeten worden ingeleverd bij speciale inzamelingspunten die door de lokale of landelijke overheid zijn aangewezen.
3. De correcte verwijdering van uw oude toestel helpt negatieve gevolgen voor het milieu en de menselijke gezondheid voorkomen.
4. Wilt u meer informatie over de verwijdering van uw oude toestel? Neem dan contact op met uw gemeente, de afvalophaaldienst of de winkel waar u het product hebt gekocht.



**Dit product werd vervaardigd in overeenstemming met de richtlijnen voor radio-interferentie zoals vermeld in de EG RICHTLIJNEN 89/336/EG, 93/68/EG en 73/23/EG.**

<b>Inleiding</b>	
Onderhoud en servicewerkzaamheden	.3
Voor de ingebruikneming	.4
Voorpaneel/Achterzijde	.5
Afstandsbediening	.6

## Installatie en instellingen

Aansluiten op de TV	.7
Optionele Apparatuur Aansluitingen	.8
Aansluitingen van de antenne	.8
Monteren en op de luidsprekers aansluiten	.9
De Luidspreker aan de muur bevestigen	.10
Aansluiten van het luidsprekersysteem	.10
HDMI Aansluiting	.11
Schijf Informatie op het scherm tonen	.12
Basisinstellingen	.12
Algemene bediening	.12
Taal	.12
Display	.13
Audio	.14
LOCK (Jeugdbeschermingscontrole of Parental Control)	.15
OVERIGE	.15

## Bediening

Algemene Functies	.16
Bijkomende functies	.17
De TV bediening	.17
Een Audio CD of MP3/WMA bestand afspelen	.18
Geprogrammeerde weergave	.18
Een JPEF-schijfje bekijken	.19
Een DivX filmbestand afspelen	.20
DVD audiodisks	.21
Radiostations vooraf instellen	.22
Naar de radio luisteren	.22
Werken met RDS	.23
Instelling slaaptimer	.24
Dimmer	.24
Mute	.24
Aansluiting voor hoofdtelefoon	.24
Selecteren van de inputbron	.24
XTS (Excellent True Sound)/XTS pro	.24
VIRTUEEL geluid	.24
Sound Mode	.24

## Referenties

Taalcodes	.25
Landcodes	.25
Verhelpen van problemen	.26-27
Specificaties	

## Onderhoud en servicewerkzaamheden

Lees de informatie in dit hoofdstuk door voor u contact opneemt met een gekwalificeerde technicus.

### Behandeling van het toestel

#### Transport van het toestel

Hou de originele doos en verpakkingsmaterialen bij. Indien u het toestel moet verzenden dan verpakt u het opnieuw zoals het origineel werd verpakt in de fabriek. Dit zorgt voor een maximale bescherming van het toestel.

#### De buitenwanden van het toestel schoon houden

- Gebruik geen vluchtige vloeistoffen (zoals bijvoorbeeld een insecticidenspray) in de nabijheid van het toestel.
- Vermijd dat plasticen producten gedurende lange tijd in contact komen met het toestel, aangezien deze sporen op het oppervlak kunnen nalaten.

#### Het toestel schoonmaken

Gebruik een zachte, droge doek om de DVD-speler te reinigen. Indien het oppervlak erg vuil is, gebruik dan een zachte doek die u lichtjes bevochtigt met een zachte zeepoplossing. Gebruik geen sterke oplosmiddelen, zoals alcohol, benzeen of thinner, aangezien deze het oppervlak van het toestel kunnen beschadigen.

#### Onderhoud van het toestel

De DVD-speler is een hoogtechnologisch precisietoestel. Indien de optische, toonopnemende lens en de diskdriveonderdelen vuil of versleten zijn, dan kan de beeldkwaliteit daaronder lijden. Afhankelijk van de omgeving waarin het toestel wordt gebruikt, is het na elke 1000 gebruiksuren aan te raden om een controle en onderhoud te laten uitvoeren. Neem voor bijkomende informatie contact op met de dichtstbijzijnde dealer.

# Inleiding

## Voor de ingebruikneming

Neem deze handleiding zorgvuldig door zodat u het apparaat op de juiste manier gebruikt. Bewaar de handleiding zodat u ze later, indien nodig, kan raadplegen.

Deze handleiding bevat nuttige informatie over de werking en het onderhoud van uw DVD-speler. Indien het apparaat onderhoud behoeft, neem dan contact op met een erkend servicebedrijf.

### Weergave van het symbool

Het is mogelijk dat u bij het ingeven van een functie " " op het TV-scherm ziet verschijnen. Dit betekent dat de functie die in de handleiding wordt vermeld, niet beschikbaar is op die bepaalde DVD of video-cd.

### Symbolen die in deze handleiding worden gebruikt

#### Opmerking:

Geeft aan dat er bijzondere opmerkingen en bedieningskenmerken zijn.

#### Tip:

Geeft tips en hints weer die de bediening eenvoudiger maken.

Wanneer een van de volgende symbolen bij een hoofdstuk vermeld wordt, dan betekent dit dat dit hoofdstuk van toepassing is voor de schijfjes die het symbool vertegenwoordigt.

-  DVD en afgeronde DVD±R/RW
-  DVD audiodisks
-  Video -cd's
-  Audio -cd's
-  MP3-schijfje.
-  WMA-schijfje.
-  JPEG-schijfje.
-  DivX-schijfje.

### Speelbare discs

	DVD videodisks (8 cm / 12 cm disc)
	Video-cd (VCD) (8 cm / 12 cm disc)
	Audio CD (8 cm / 12 cm disc)

Bovendien kan dit toestel een DivX-bestand, DVD - RW, DVD +RW, SVCD, CD-R / CD-RW afspelen die audiotitels, MP3-, WMA- en/of JPEG-bestanden bevat.

### Opmerkingen:

- Afhankelijk van de voorwaarden van de opnameapparatuur of van de CD-R/RW (of DVD-RW, DVD+RW)-disc zelf, kunnen sommige CD-R/RW (of DVD-RW, DVD+RW)-discs niet op deze eenheid afgespeeld worden.
- Breng geen plakband of etiket op één van de disczijden aan (de geëtiketteerde kant of de opgenomen kant).
- Gebruik geen onregelmatig gevormde cd's (bv. in hartvorm of achthoekig). Dit kan tot storingen leiden.

### Regionale Code

Deze speler bezit een regionale code die is geprint op de achterkant van het toestel. Deze speler kan alleen DVD schijven met hetzelfde label als aan de achterkant, of met "ALL(Alles)" afspelen.

### Opmerkingen over regiocodes

- Op de meeste DVD-covers wordt er op een duidelijk zichtbare plaats op de cover een wereldkaart weergegeven waarop er een of meer nummers worden vermeld. Dit nummer moet overeenstemmen met de regiocode van uw DVD-speler. Indien dat niet het geval is, dan kan u de disk niet afspelen.
- Wanneer u een DVD probeert af te spelen met een andere regiocode dan de regiocode van uw DVD-speler, dan verschijnt er "Controleer Regionale Code" op het TV-scherm.

## Voorpaneel/Achterzijde

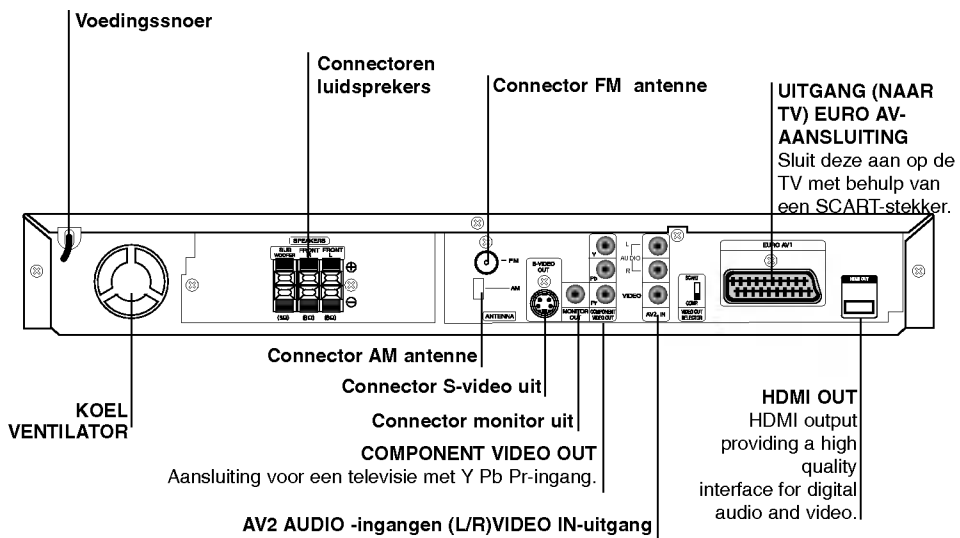
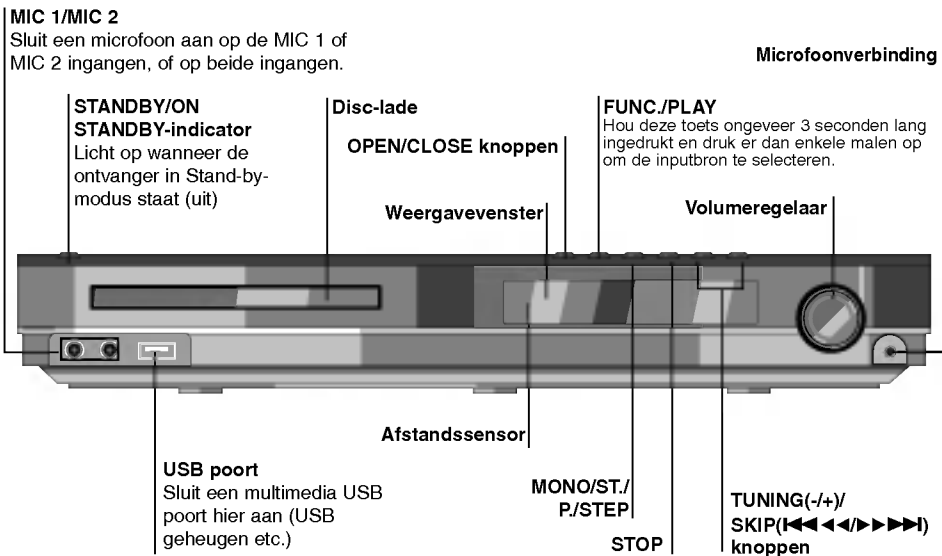

Raak de binnenste pinnen van de aansluitingen op het achterpaneel niet aan. Elektrostatiche ontlading kan permanente schade aan het apparaat veroorzaken.

## Afstandsbediening

- POWER DVD**  
Selecteert de outputbron (CD/DVD) of geef toegang tot.
- BAND**  
Selecteer de tuner van het systeem (FM en AM banden)
- 0-9 numerical buttons**  
Selecteer een dienst, programmanummer direct of selecteert de nummeropties in een menu.
- XTS pro**  
Geniet van een natuurlijker en realistischer geluid. Geniet van geweldige geluidseffecten.
- AUDIO**  
Selecteert een audiotaal (DVD) of audiokanaal (CD).
- GELUID**  
Selecteert een geluidsstand.
- SETUP**  
Opent of sluit instellingenmenu.
- MENU**  
Opent of sluit schijfmenu.
- SCAN/SLOW**  
Zoek vooruit of achteruit.
- REVERSE/FORWARD SKIP**  
Langzaam afspelen vooruit/achteruit.
- STOP**  
Herhaal hoofdstuk, track, titel, alles.
- PAUSE/STEP**  
Herhaal sequentie.
- PLAY**  
Herhaal sequentie.
- HERHAAL**  
Herhaal sequentie.
- REPEAT A-B**  
Herhaal sequentie.
- ECHO VOL.**  
Past echo volume aan.
- MIC VOL.**  
Past microfoon volume aan.

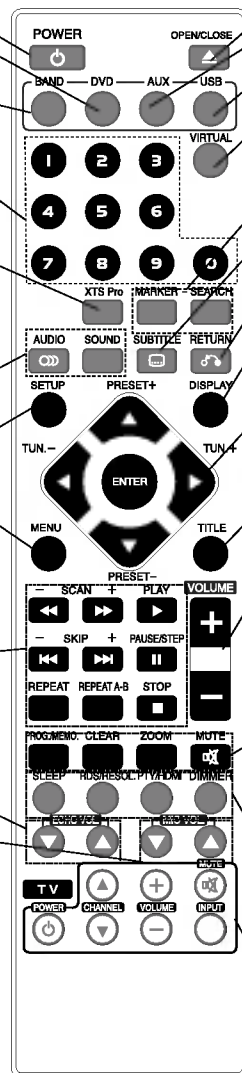

- OPEN/CLOSE**  
Open en sluit de schijfvlade.
- AUX**  
Selecteert inputbron.
- USB**  
Geniet van multimediatekstbestanden.
- VIRTUAL**  
Selecteert het VIRTUEEL geluid
- **MARKER**  
Markeert een punt tijdens afspelen.
  - **ZOEKEN**  
Toont MARKER ZOEKEN menu..
- ONDERTITEL**  
Selecteert een ondertitel taal (DVD).
- RETURN**  
Sluit het SETUP menu af.
- SCHERM**  
Opent On-screen display.
- **(links/rechts/omhoog/omlaag)**  
Selecteert een optie in het menu.
  - **ENTER**  
Bevestigt menuselectie.
  - **PRESET (-/+)**  
Selecteert of radio programma.
  - **TUN. (-/+)**  
Schakel in op gewenst radiostation.
- TITLE**  
Toont het titelmenu van de schijf, indien beschikbaar.
- VOLUME (+/-)**  
Past speaker en TV volume af.
- **PROG.**  
Opent of sluit Programmamenu.
  - **MEMO.**  
Voer frequentie van radiostations in de tuner.
  - **CLEAR**  
Verwijderd een tracknummer in het programmamenu of een markering in het MARKER ZOEKEN menu.
  - **MUTE**
  - **ZOOM**
  - **SLEEP**  
Stelt het systeem in om automatisch uit te schakelen op een vooraf ingegeven tijd.
  - **RDS**  
Toon de verschillende opties van RDS.
  - **RESOL.**  
Verandert de resolutie, afhankelijk van uw TV
  - **PTY**  
Start zoeken naar specifieke PTY soort.
  - **HDMI**  
Schakelt de HDMI modus naar HDMI (actief) en UIT (inactief)
  - **DIMMER**  
Druk om de helderheid van het scherm op het voorpaneel te veranderen tijdens de inschakeling van de speler.
- TV**  
Controleert de TV (alleen LG TV) (pagina 17).

### Werkbereik van de afstandsbediening

Richt de afstandsbediening op de afstandssensor en druk op de toetsen.

- **Afstand:** Ongeveer 23 voet (7 m) vanaf de voorkant van de afstandssensor.
- **Hoek:** Ongeveer 30° in iedere richting vanaf de voorkant van de afstandssensor.

**⚠ Opgelet:** Geen oude en nieuwe batterijen samen gebruiken. Gebruik ook nooit verschillende types van batterijen (standaard, alkaline, enz.) samen.

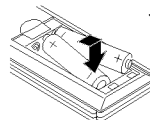

### Aanbrengen van de batterijen in de afstandsbediening

Open het deksel van het batterijkastje aan de achterkant van de afstandsbediening en steek twee R03-batterijen (AAA-formaat) in het batterijkastje. Let erop dat de + en - polariteiten overeenkomen met de tekens in het batterijkastje.

# Installatie en instellingen

## Aansluiten op de TV

Sluit het toestel aan op een van de volgende toestellen, rekeninghoudende met de mogelijkheden van uw bestaande installatie.

### Tips:

- Naargelang het televisietoestel en de andere toestellen die u wenst aan te sluiten, zijn er verschillende manieren om het toestel aan te sluiten. U kunt een van de onderstaande aansluitmethodes gebruiken.
- Raadpleeg de handleidingen van uw televisietoestel, stereo-installatie of eventuele andere toestellen, om de aansluiting zo goed mogelijk uit te voeren.

### Let op:

- Verzekert u ervan dat de DVD/CD-ontvanger rechtstreeks op de TV is aangesloten. Selecteer de juiste AV ingang op de TV.
- Sluit de DVD/CD-ontvanger niet aan op de TV via uw videospeler. Het DVD-ontvanger kan door het veiligheidssysteem vervormd zijn.

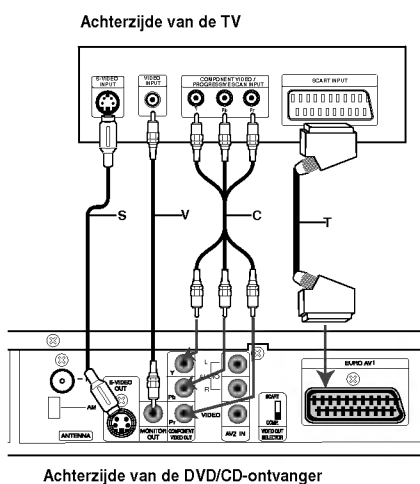

### S-Video connection

Sluit de S-VIDEO OUT-aansluiting van de DVD/CD-ontvanger aan op de video-ingang van de TV, met behulp van de optionele S-Video kabel (S).

### Videoaansluiting

Sluit de MONITOR OUT-aansluiting van de DVD/CD-ontvanger aan op de video-ingang van de TV, met behulp van de meegeleverde kabel (V).

### Verbinding naar component video (Color Stream®)

Verbind de bussen van de COMPONENT VIDEO-UITGANG van dit toestel met de respectieve bussen op het TV-toestel door middel van een Y Pb Pr (C) kabel.

### SCART-aansluiting

Sluit de UITGANG (NAAR TV) EURO AV scart-aansluiting van de DVD/CD-ontvanger aan op de bijbehorende ingangen op de TV met behulp van de scartkabel (T).

- Als uw televisie een hoge-definitie televisie of "digitaal gereed" is, heeft u met de DVD/CD-ontvanger progressieve scan-uitgang de hoogst mogelijke video resolutie.
- Indien u TV uw resolutie instellingen niet accepteert, verschijnt er een abnormaal beeld op het scherm. Lees alstublieft de gebruikershandleiding van uw TV om een resolutie in te stellen die door uw TV geaccepteerd wordt.

### Opmerking: :

- HDMI modus dient ingesteld te zijn op UIT voor de VIDEO UIT en S-VIDEO OUT en Component video aansluitingen.
- Een beeld via scart invoer wordt niet ondersteund.

### ⚠ Let op:

#### VIDEO OUTPUT SELECTOR Knop



In power uit status, selecteer COMPONENT VIDEO OUT (PROGRESSIEVE SCAN) of SCART signaal van EURO AV NAAR TV terminal, afhankelijk van hoe u het toestel op de TV aansluit.

## Optionele Apparatuur Aansluitingen

1. Sluit een VCR aan op de AV IN aansluitingen.
2. Sluit de USB poort van een USB geheugen (of MP3 speler, etc) aan op USB port aan de voorkant van de speler.

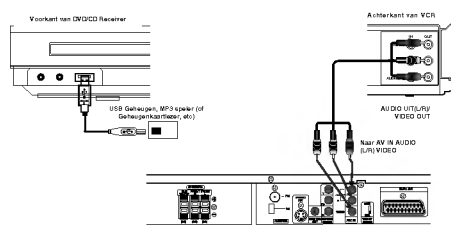

### Opmerking:

Als het audioformaat van de digitale uitgang niet met de mogelijkheden van uw ontvanger overeenstemt, zal de ontvanger een sterk vervormd, of helemaal geen geluid voortbrengen.

### De USB van dit toestel Verwijderen

1. Kies een andere functie modus of druk op twee keer achter elkaar op STOP (■).
2. Verwijder de USB van het toestel.

### Opmerkingen:

- Verwijder het USB apparaat niet tijdens gebruik.
- Muziekbestanden (MP3/WMA), beeldbestanden (JPEG) en DivX bestanden kunnen worden afgespeeld.
- Een USB hub kan bij dit apparaat niet gebruikt worden.
- Aanbevolen Geheugenkaart:  
Compact Flash Card (CFC), Micro Drive (MD), Smart Media Card (SMC), Memory Stick (MS), Secure Digital Card (SD), Multi Media Card (MMC), Memory Stick Pro (MS-Pro)  
- Compatibel met : FAT16,32  
- Gebruik alleen de aanbevolen geheugenkaarten.
- Apparaten waarbij u extra software moet installeren bij aansluiting op de computer, worden door dit apparaat niet ondersteund.
- In het geval van een USB HDD, let op dat u een auxiliaire kabel aansluit op de USB HDD, zodat correct gebruik verzekerd wordt. Een primair gedeelte van de drive wordt tot vier ondersteund. Een extensie gedeelte wordt niet ondersteund.

- Indien er twee of meer drives van het USB apparaat zijn, wordt er een drivemap getoond op het scherm. Druk op RETURN als u een vorig menu wilt openen nadat u een map heeft geselecteerd.
- Digitale camera en mobiele telefoon worden niet ondersteund.

## Aansluitingen van de antenne

Sluit de meegeleverde FM/AM-antennes aan om naar de radio te luisteren.

- Sluit de AM-lusantenne aan de connector voor de AM-antenne aan.
- Sluit de FM-draadantenne in de bus voor de FM-antenne aan.

### Opmerkingen:

- Om te voorkomen dat ruis opgepikt wordt dient u de AM-lusantenne niet bij de DVD/CD ontvanger of een andere component te houden.
- Zorg er voor de FM-draadantenne goed uit te strekken.
- Houd de FM-draadantenne na deze aangesloten te hebben zo horizontaal mogelijk.

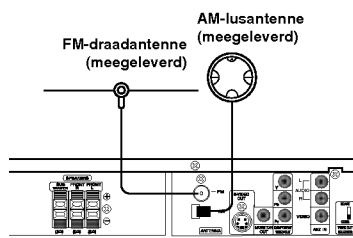



## Monteren en op de luidsprekers aansluiten

De luidsprekers zijn losgekoppeld van de luidsprekersteunen. Sluit de luidsprekerkabel aan en monteer de voor en achter luidsprekers op de luidsprekersteunen, zoals afgebeeld.

### De Luidsprekers aansluiten

1. Sluit de luidsprekerkabels aan op de geschikte terminal aan de onderkant van het ronde bord.
2. Plaats de luidspreker op de steun.
3. Bevestig de luidspreker en de steun door het plaatsen van 2 schroeven (4mm) in het luidsprekergat.
4. Sluit de houderkap van de luidspreker.

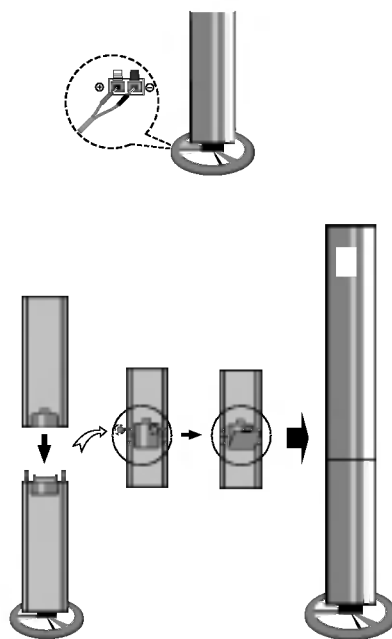

## De Luidspreker aan de muur bevestigen

1. Voor luidspreker: Verwijder de luidspreker uit de steun (volg stappen 1-3 "De Steun wijzigen").
2. Voor luidsprekers: koppel de luidsprekerkabel van de terminal van de onderkant van het ronde bord los.
3. Voor luidspreker: Sluit de luidsprekerkabel aan op de geschikte terminal aan de onderkant van de luidspreker.
4. Voor luidspreker: Sluit de onderkap van de luidspreker.
5. Voor luidspreker: Bevestig de onderkap van de luidspreker met 2 schroeven.
6. Voor luidspreker: Sluit de kleine kap.
7. Bevestig de steun op de luidspreker met behulp van 2 schroeven.
8. Draai 2 schroeven in de muur voor luidspreker en hang de luidspreker eraan.

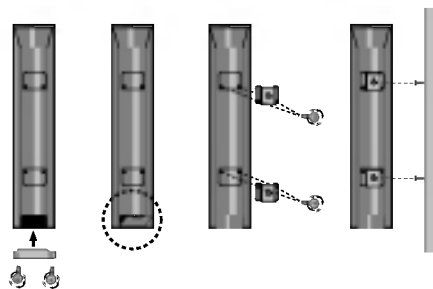

## Aansluiten van het luidsprekersysteem

Sluit de luidsprekers aan met behulp van de meegeleverde luidsprekerkabels en zorg ervoor dat de kleuren van de poorten en de kabels met elkaar overeenstemmen.

Pas de parameters (afstand, niveau, etc.) van de luidsprekers aan voor een optimale surroundweergave.

### Opmerkingen:

- Zorg ervoor dat u de luidsprekerkabel op de juiste poorten aansluit: + met + en – met –. Indien de kabels worden omgewisseld, dan zal de klank vervormd en met te weinig bastonen worden weergegeven.
- Indien u voorste luidsprekers gebruikt met een lage maximum inputbeoordeling, pas dan het volume zorgvuldig aan om ervoor te zorgen dat de luidsprekers niet te veel belast worden.

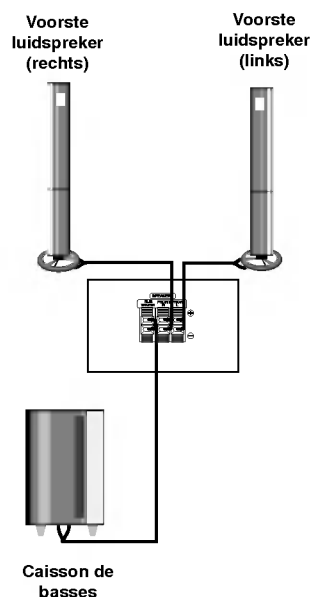

## HDMI Aansluiting

Indien u een HDMI TV of monitor heeft, kunt u deze aansluiten op deze DVD/CD Receiver met behulp van een HDMI kabel.

1. Sluit de HDMI UIT stekker van de DVD/CD Receiver aan op het HDMI contactpunt op een HDMI compatibele TV of monitor (H).
2. Stel de bron van de TV in op HDMI (zie de gebruikershandleiding van de TV).
3. Selecteer, in stop modus, HDMI modus door op HDMI te drukken. Druk herhaaldelijk op RESOL om de resolutie die u wilt wijzigen, te selecteren.

### Opmerkingen:

- De pijl op de kabelaansluitingkast dient naar boven te wijzen zodat de aansluitingkast correct in lijn staat met de DVD/CD Receiver.
- De HDMI knop kan niet worden gebruikt indien de HDMI kabel niet is aangesloten.

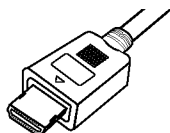

- Indien er lawaai optreedt, of strepen op het beeld, controleer dan de HDMI kabel.
- Niet alle HDCP compatibele DVI apparaten zullen functioneren met deze DVD/CD Receiver.
- Indien de TV HDCP niet ondersteunt, verschijnt er sneeuw op het beeld, of kan het beeld trillen.

### Tip :

Verander, indien u een HDMI aansluiting heeft, de resolutie (576p, 720p, 1080i) voor de HDMI uitvoer door op RESOL op de afstandsbediening te drukken.

### Over HDMI

HDMI (Hoge Definitie Multimedia Interface) ondersteunt zowel video en audio op een enkel digitale aansluiting voor een eenvoudige, geheel digitale uitvoer naar een HDMI of DI uitgeruste TV. Aansluiting op een HDMI TV vereist een HDMI kabel terwijl aansluiting op een DVI uitgeruste TV een HDMI naar DVI adapter nodig heeft.

HDMI bezit de mogelijkheid om standaard, verbeterd of hoge definitie video plus standaard naar multi kanaal surround sound audio te ondersteunen. HDMI functies bevatten niet gecompresseerde digitale video, een bandbreedte tot 5 gigabytes per seconde, één aansluiting (in plaats van verschillende kabels en aansluitingen), en communicatie tussen de AV bron en AV apparaten, zoals DTV's.

HDMI, het HDMI logo en Hoge Definitie Multimedia Interface zijn handelsmerken of geregistreerde handelsmerken van HDMI licensing LLC.

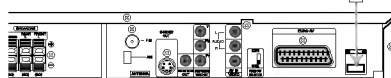
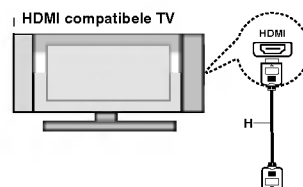

### Resolutie Instellen

U kunt de resolutie voor het COMPONENT VIDEO UIT veranderen door op RESOLUTIE op de afstandsbediening te drukken. Beschikbare resolutie instellingen worden hieronder getoond.

UITVOER AANSLUITING	Beschikbare Resolutie	
	PAL	NTSC
HDMI VIDEO UIT	1920 x 1080i	1920 x 1080i
	1280 x 720p	1280 x 720p
	720 x 576p	720 x 480p
COMPONENT VIDEO UIT	1920 x 1080i	1920 x 1080i
	1280 x 720p	1280 x 720p
	720 x 576p	720 x 480p
MONITOR UIT	720 x 576i	720 x 480i
	720 x 576p	720 x 480p
	720 x 576i	720 x 480i
S-VIDEO	720 x 576p	720 x 480p
SCART	720 x 576i	-

### Opmerkingen:

- If the picture does not appear on the screen with the analog video connections, change the resolution to 480i (or 576i).
- Voor 720p en 1080i resolutie op component video out, alleen schijven die niet tegen kopiëren zijn beveiligd, kunnen worden afgespeeld. Indien de schijf tegen kopiëren is beveiligd, zal deze worden afgespeeld op een 576p (PAL) 480p (NTSC) resolutie worden getoond.
- 1080i, 720p, 576p en 380p werkt niet bij analoge video aansluitingen (MONITOR UIT & S-VIDEO UIT).
- De component (Y/Pb/Pr) zal zwart beeld tonen in RGB modus.
- De grootte van het MENU scherm (MP3/JPEG/DivX) wordt gewijzigd indien u de resolutie wijzigt.
- Indien uw TV uw resolutie instelling niet accepteert, zal er een abnormaal beeld getoond worden. Lees de handleiding van uw TV om de resolutie zo in te stellen zodat deze door de TV geaccepteerd wordt.

### Waarschuwing

De resolutie veranderen als de recorder is verbonden met HDMI aansluiting kan storingen tot gevolg hebben. Schakel de recorder uit en weer in om het probleem op te lossen.

## Schijf Informatie op het scherm tonen

U kunt verschillende informatie over de geladen schijf op het scherm tonen.

1. Druk op DISPLAY om de verschillende afspeelopties te bekijken.  
Welke onderdelen getoond worden, is afhankelijk van de schijfsoort of afspelerstatus.
2. U kunt een onderdeel selecteren door op ▲ / ▼ te drukken en de instelling te wijzigen door op ◀ / ▶ te drukken.
  - Titel (Track) - Huidige titel (of track), nummer/totaal aantal titels (of tracks).
  - Hoofdstuk - Huidige hoofdstuknummer/totaal aantal hoofdstukken.
  - Tijd - Verstreken afgespeelde tijd.
  - Audio - Geselecteerde audio taak of kanaal.
  - Ondertitel - Geselecteerde ondertiteling
  - Perspectieven - Geselecteerde Perspectieven/totaal aantal hoeken.
  - Geluid - Geselecteerde geluidsmodus.

### Opmerking:

De informatie op het scherm verdwijnt indien er enkele seconden geen knop wordt ingedrukt

## Basisinstellingen

Via het menu instellingen (Setup) kan u tal van items aanpassen, zoals het beeld en de klank. U kan o.a. ook de taal instellen voor de ondertiteling en voor het menu instellingen (Setup). Voor meer informatie over elk item van het menu instellingen, raadpleegt u de pagina's 12 tot 15.

### Het menu weergeven en afsluiten:

Druk op SETUP om het menu weer te geven. Een tweede druk op SETUP, brengt u terug naar het beginscherm.

### Naar het volgende niveau gaan:

Druk op ▶ op de afstandsbediening.

### Naar het vorige niveau gaan:

Druk op ◀ op de afstandsbediening.

## ALGEMENE BEDIENING

1. Druk op SETUP. Het menu instellingen (Setup) wordt weergegeven.
2. Druk op ▲ / ▼ om de gewenste optie te selecteren en druk op ▶ om naar het tweede niveau te gaan. Op het scherm wordt de huidige instelling voor het geselecteerde item weergegeven, evenals de andere mogelijke instelling(en).
3. Druk op ▲ / ▼ om de tweede, gewenste optie te selecteren en druk dan op ▶ om naar het derde niveau te gaan.
4. Druk op ▲ / ▼ om de gewenste instelling te selecteren en druk dan op ENTER om uw keuze te bevestigen. Voor sommige items moet u bijkomende stappen uitvoeren.
5. Druk op SETUP of PLAY om het menu instellingen te verlaten.

## TAAL



### Menutaal

Selecteer een taal voor het menu instellingen (Setup) en voor de OSD.

### Disc Audio / Subtitel / Menu

Om de taal te selecteren voor de weergave van de audiotrack (audio-cd), ondertiteling en het cd-menu.

**Standaard** – Dit is de originele taal waarin de cd werd opgenomen.

**Overige** – Om een andere taal te selecteren, druk op de nummerknoppen en vervolgens op ENTER om het desbetreffende 4-cijferige getal, volgens de taalcode lijst op bladzijde 25, in te voeren. Druk op WISSEN indien u de verkeerde taalcode heeft ingegeven.

## DISPLAY



### TV Beeldformaat

**4:3** – Selecteer dit wanneer er een standaard 4:3 TV is aangesloten.

**16:9** – Selecteer dit wanneer er een 16:9 breedbeeld-TV is aangesloten.

### Display Mode (Weergavemodus)

De instellingen voor de weergavemodus werken enkel wanneer de hoogte- breedteverhouding van de TV is ingesteld op "4:3".

**Letterbox (Breedbeeldweergave)** – Geeft een brede beeldweergave met banden op het bovenste en onderste deel van het scherm.

**Panscan** – Geeft de breedte van het beeld automatisch over het gehele scherm weer en snijdt de delen af die niet passen.

## AUDIO

Elk DVD-schijfje beschikt over een aantal verschillende audio-uitvoeropties. Stel de AUDIO-opties van de DVD-speler in aan de hand van het soort audiosysteem dat u gebruikt.



### Dynamic Range Control (DRC)

Bij het DVD formaat, kunt u de soundtrack van het programma op de meest accurate en realistische manier horen dankzij de digitale audio technologie. U wilt echter misschien het dynamische bereik van de audio uitvoer compresseren (het verschil tussen de hoogste en de laagste tonen). U kunt dan op een lager volume naar een film luisteren zonder dat de helderheid van het geluid verloren gaat. Stel DRD in op Aan voor dit effect.

\*1: Alleen Dolby Digital

### Vocal

Zet Vocal enkel op Aan (On) al een multi-kanaal karaoke-DVD aan het spelen is. De karaoke-kanalen op de disc zullen in een normaal stereogeluid vermengen.

## HD AV Sync

Bij het gebruik van Digitale TV.

Soms kan een AV signaal niet tegelijkertijd worden uitgezonden omdat het videosignaal later wordt uitgezonden dan een audiosignaal.

Dit is omdat het een bepaalde tijd in beslag neemt om een analoog videosignaal om te zetten naar een digitaal signaal in de Digitale TV.

En het betekent tevens dat u niet van beeld op het scherm en gelijk van de luidsprekers kunt genieten op hetzelfde moment.

In het HD AV Sync menu kunt u de vertraagtijd voor het audiosignaal voor gelijktijdig AV signaal uitzending aanpassen.

- Vertraagtijd kan worden ingesteld met 10msec stappen. (0 ~ 300msec)
- Vertraagtijd is anders bij elk merk TV. Dus u dient de optimale vertraagtijd voor uw TV in te stellen.

## LOCK (Jeugdbeschermingscontrole of Parental Control)



### Leef tijdsklasse

Blokkeert het afspelen van beoordeelde DVD schijven, gebaseerd op de inhoud. Niet alle schijven zijn beoordeeld.

1. Selecteer "Leef tijdsklasse" in het LOCK-menu en druk dan op ►.
2. Voor toegang tot de SLOT opties, dient u het door u gemaakte wachtwoord in te geven. Indien u dit nog niet heeft gedaan, wordt u gevraagd dit nu te doen.

Voer een wachtwoord in en druk op ENTER. Voer het opnieuw in en druk op ENTER, ter controle. Druk op WISSEN voordat u op ENTER drukt indien u een fout heeft gemaakt.

3. Selecteer een censuurcijfer (rating) van 1 tot 8 met behulp van de toetsen ▲ / ▼.

**Leef tijdsklasse 1-8:** Censuurcijfer één (1) heeft de hoogste beperkingen en censuurcijfer acht (8) de laagste.

**Ontsluiten:** Indien u ontgrendelen (unlock) selecteert, dan is de jeugdbeschermingscontrole niet actief en dan wordt de disk ongecensureerd weergegeven.

4. Druk op ENTER om uw censuurkeuze te bevestigen, en druk vervolgens op SETUP om het menu af te sluiten.

### Wachtwoord

U kunt een wachtwoord ingeven of veranderen.

1. Selecteer Wachtwoord uit het SLOT menu en druk op ►.
2. Volg stap 2 hierboven (Leef tijdsklasse) op. Om het wachtwoord te wijzigen, druk op ENTER zodra de "Wijzigen" optie wordt gemarkeerd. Voer het oude wachtwoord in en controleer uw nieuwe wachtwoord.
3. Druk op INSTELLINGEN om het menu af te sluiten.

### Indien u uw wachtwoord bent vergeten

U kunt het wachtwoord wissen, indien u dit bent vergeten, door de volgende stappen uit te voeren:

1. Druk op INSTELLINGEN om het Instellingenmenu te openen.
2. Voer het 6-cijferige getal "210499" in en druk op ENTER. Het wachtwoord is gewist.

### Land Code

Voer de code van de regio waarvan de standaard is gebruikt voor het beoordelen van de DVD videoschijf, gebaseerd op de lijst op bladzijde 25.

1. Selecteer "Land Code" in het LOCK-menu en druk dan op ►.
2. Volg Stap 2 op zoals beschreven in de voorgaande paragraaf (Leef tijdsklasse)
3. Selecteer het eerste teken met behulp van de toetsen ▲ / ▼.
4. Druk op ► en selecteer het tweede karakter met behulp van de ▲ / ▼ knoppen.
5. Druk op ENTER om uw Land Code selectie te bevestigen.

### OVERIGE

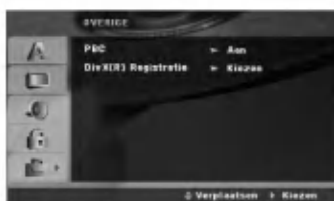

### PBC

Schakelt navigatie of Playback Control (PBC) Aan of Uit.

**Aan:** Video-cd's met PBC of navigatie worden volgens de PBC afgespeeld.

**Uit:** Video-cd's met PBC of navigatie worden op dezelfde manier afgespeeld als audio-cd's.

### DivX(R) Registratie

We verstrekken u met de DivX® VOD (Video On Demand) registratiecode die u in staat stelt om video's te huren met behulp van de DivX® VOD service. Bezoek [www.divx.com/vod](http://www.divx.com/vod) voor meer informatie.

1. Selecteer de "DivX(R) Registratie" optie en druk op ►.
2. Druk op ENTER terwijl "Selecteer" is geselecteerd, de registratiecode zal worden getoond. Gebruik de registratiecode om DivX® VOD video's te huren of te kopen op [www.divx.com/vod](http://www.divx.com/vod). Volg de instructies en download de video naar een schijf om af te spelen op deze speler.
3. Druk op ENTER om af te sluiten.

### Opmerking:

Alle video's die gedownload zijn van DivX® VOD kunnen alleen op deze speler worden afgespeeld.

# Bediening

## Algemene Functies

Knoppen	Gebruik	Schijven
▲ (OPEN / CLOSE)	Opent of sluit de schijflade.	ALL
⏸ (PAUSE)	Druk tijdens het afspelen op ⏸ om het afspelen te pauzeren. Druk herhaaldelijk op ⏸ om Frame voor Frame af te spelen.	ALL DVD VCD DivX
SKIP (⏮ / ⏭)	Druk tijdens het afspelen op SKIP (⏮ of ⏭) om naar het begin van het volgende hoofdstuk/track te gaan of om terug te keren naar het begin van het huidige hoofdstuk/track. Druk twee keer kort op SKIP ⏮ om naar het vorige hoofdstuk/track te gaan.	ALL
SCAN (⏮ / ⏭)	Druk tijdens het afspelen herhaaldelijk op SCAN (⏮ of ⏭) om de vereiste scansnelheid in te stellen. DVD : 5 stappen. (X2, X4, X8, X16, X100) DivX schijf, Video CD : 4 stappen. (X2, X4, X8, X16) WMA/MP3, Audio CD : 3 stappen. (X2, X4, X8)	DVD VCD DivX ACD MP3 WMA
REPEAT(HERHAAL)	Druk tijdens het afspelen herhaaldelijk op HERHAAL om de gewenste herhaalmodus te selecteren. DVD Video schijven: Hoofdstuk/Titel/Uit Video CD, Audio CD, DivX/MP3/WMA schijven: Track/Alles/Uit	ALL
A-B	Elke druk op de A-B knop tijdens het afspelen, selecteert punt A en punt B, en herhaalt de volgorde tussen punt A (beginpunt) en punt B (eindpunt). Druk op REPETA A-B af te sluiten.	DVD VCD
ZOOM	Druk op ZOOM tijdens het afspelen of de pauzestand, om het beeld te vergroten 3 stappen). U kunt door het grootste beeld bladeren met behulp van de ◀▶▲▼ knop	DVD VCD
TITLE	Het titelmenu, indien de schijf een titelmenu bevat, zal worden getoond op het scherm. Anders wordt het schijfmenu getoond.	DVD
DVD MENU	Het schijfmenu wordt op het scherm getoond.	DVD
🗣 (ONDERTITEL)	Druk herhaaldelijk op ONDERTITEL tijdens het afspelen om de gewenste ondertitel taal te selecteren.	DVD DivX
🔊 (AUDIO taal)	Druk tijdens het afspelen herhaaldelijk op AUDIO om een andere audiotaal of audiotrack te beluisteren.	DVD DivX
🔊 (AUDIO kanaal)	Press AUDIO repeatedly during playback to hear a different audio channel (STER., LEFT or RIGHT).	VCD
SLOW	Pauzmodus, druk op LANGZAAM (⏮ of ⏭) om de vereiste snelheid te selecteren. DVD : ◀ (1/2, 1/4, 1/8, 1/16) of ▶ (1/2, 1/4, 1/8, 1/16) Video CD : ▶ (1/2, 1/4, 1/8, 1/16)	DVD VCD



### Opmerkingen betreffende algemene functies:

- Indien u één maal op SKIP (▶▶) drukt tijdens de herhaalde weergave van het hoofdstuk (track), dan wordt de herhaalde weergave geannuleerd.
- Het kan zijn dat de zoomfunctie niet werkt bij sommige DVD's.
- De A-B herhaalfunctie is alleen beschikbaar voor het huidige track.

## Bijkomende functies

### Zoe ken op tijd (Time Search) **DVD** **VCD** **DivX**

Om op elk gewenste moment het afspelen van de schijf te beginnen.

1. Druk tijdens het afspelen op DISPLAY.
2. Druk op ▲ / ▼ om het icoontje van de tijd klok te selecteren; op het scherm verschijnt "--:--:--".
3. Voer de begintijd in van links naar rechts in uur, minuten en seconden. Indien u een fout maakt bij het ingeven van de cijfers, dan drukt u op CLEAR om de ingegeven cijfers te wissen. Geef vervolgens de correcte getallen in.
4. Druk op ENTER om te bevestigen. Het afspelen begint vanaf de geselecteerde tijdpositie.

### Zoeken op markering **DVD** **VCD** **DivX**

#### Om een markering in te geven

U kan de weergave starten vanaf maximaal negen punten die in het geheugen werden opgeslagen. Om een markering in te geven, drukt u op het gewenste punt op de disk op MARKER. Vervolgens wordt het markeringsicoontje kort op het scherm weergegeven. Herhaal deze procedure om tot negen markeringen in te geven.

#### Een gemarkeerde scène opnieuw oproepen of wissen

1. Druk op SEARCH tijdens de weergave van de disk. Het menu zoeken op markering (marker search) wordt op het scherm weergegeven.
2. Druk binnen de 10 seconden op ◀ / ▶ om een markeernummer te selecteren dat u wenst op te roepen of te wissen.
3. Druk op ENTER en vervolgens start de weergave van de gemarkeerde scène. Of, druk op CLEAR en het markeernummer wordt uit de lijst gewist.
4. U kan elke markering afspelen door het nummer in te geven in het menu zoeken op markering (marker search).

#### Schermbewaking

De schermbewaking wordt weergegeven wanneer u de DVD-speler gedurende ca. vijf minuten in stopmodus laat.

### Laatste scène wordt bewaard **DVD**

Deze DVD-speler slaat de laatste scène op die van de laatste disk werd weergegeven. De scène wordt in het geheugen bewaard, ook als u het schijfje uit het toestel neemt of het toestel uitschakelt. Indien u een schijfje plaatst waarvan de scène werd opgeslagen, dan zal de scène automatisch worden opgeroepen.

#### Opmerking:

Dit toestel bewaart de scène van een disk niet wanneer u de DVD-speler uitschakelt voor u het schijfje heeft gespeeld.

### Selecteren van het systeem

U moet de gepaste systeemmodus voor uw televisietoestel selecteren. Indien er NO DISC wordt weergegeven in het displayvenstertje, druk dan minstens 5 seconden lang op PAUSE/STEP om een systeem te kunnen selecteren (PAL, NTSC).

- Als het geselecteerd systeem met het systeem van uw tv-toestel niet overeenkomt, is het mogelijk, dat de uitzendingen niet in kleur worden ontvangen.

**NTSC:** Kiezen, als de DVD/CD ontvanger op een NTSC tv-toestel is aangesloten.

**PAL:** Kiezen, als de DVD/CD ontvanger op een PAL tv-toestel is aangesloten.

## De TV bediening

Uw afstandsbediening is geschikt voor het besturen van uw DVD/CD Receiver als ook bepaalde functies van uw LG TV. Volg onderstaande instructies op om uw LG TV te besturen.

1. Druk op TV op de afstandsbediening voordat u de afstandsbediening gaat gebruiken. Let op dat u eerst op TV drukt voordat u een ander apparaat wilt besturen met de afstandsbediening.
2. De **POWER (TV)**, **CHANNEL(▼/▲)**, **VOLUME (+/-)**, en **INPUT** knoppen op de afstandsbediening worden gebruikt om uw LG TV te besturen.

#### De afstandsbediening instellen voor uw LG TV

- Houdt de **POWER (TV)** knop ingedrukt en druk herhaaldelijk op de **CHANNEL(▼/▲)** knop om de TV in of uit te schakelen.

#### Opmerking:

Indien de afstandsbediening niet functioneert bij een bepaalde TV, probeer de andere code of gebruik de afstandsbediening die bij uw TV werd geleverd.

Ons bedrijf kan niet garanderen dat de afstandsbediening op elk LG TV model functioneert, door de grote verscheidenheid aan gebruikte codes door fabrikanten.

## Een Audio CD of MP3/WMA bestand afspelen

Deze speler kan Audio CD's of opgenomen MP3/WMA bestanden afspelen.

### MP3/ WMA/ Audio CD

Na het laden van opgenomen MP3/WMA bestanden of een Audio CD, verschijnt er een menu op het TV scherm. Druk op ▲ / ▼ om een track/bestand te selecteren en druk op PLAY of ENTER om het afspelen te starten. U kunt verschillende afspeelfuncties selecteren. Zie bladzijden 16.



### Tips:

- Druk op MENU om naar de volgende pagina te gaan.
- Op de gemixte cd met MP3/WMA-bestanden en JPEG-bestanden, kan u heen en weer gaan tussen het MP3/WMA- en het JPEG-menu. Druk op TITLE en het woord MUSIC of PHOTO licht bovenaan het menu op.

### De compatibiliteit van dit toestel en MP3/WMA-schijfjes heeft de volgende beperkingen:

- Bemonsteringsfrequentie (Sampling Frequency): tussen 32 - 48 kHz (MP3), binnen 24 - 48kHz (WMA)
- Bit rate: tussen 32 - 320kbps (MP3), 40 - 192kbps (WMA)
- Het toestel kan geen MP3/WMA-bestand lezen dat een andere extensie heeft dan ".mp3" / ".wma".
- Het fysiek formaat van de CD-R zou ISO 9660 moeten zijn
- Indien u MP3/WMA-bestanden opneemt met software dat geen bestandssysteem kan creëren (vb. Direct-CD), dan is het onmogelijk om MP3/WMA-bestanden af te spelen. We raden u dan ook aan om gebruik te maken van Easy-CD Creator, dat een ISO9660 bestandssysteem creëert.
- Bestandsnamen moeten bestaan uit maximum 8 letters en moeten een .mp3 of .wma-extensie hebben.
- De bestandsnamen mogen geen speciale tekens zoals / ? \* ; " < > | etc. bevatten.
- Het totale aantal bestanden op het schijfje mag niet meer dan 999 zijn.

Om een optimale weergavekwaliteit te geven, heeft de DVD/CD ontvanger schijfjes en opnames nodig die voldoen aan bepaalde technische normen. Vooraf opgenomen DVD's voldoen automatisch aan deze normen. Er bestaan verschillende types formaten van opnameschijfjes (met inbegrip van CD-R die MP3 of WMA-bestanden bevat) en deze formaten vereisen bepaalde reeds bestaande voorwaarden (zie boven) om een compatibele weergave te kunnen bieden.

**Gelieve er ook rekening mee te houden dat u toestemming moet hebben om MP3/WMA-bestanden en muziek van het internet te downloaden. Ons bedrijf heeft niet het recht om u deze toestemming te verlenen. U moet daarvoor steeds toestemming krijgen van de copyright eigenaar.**

## Geprogrammeerde weergave

Deze programmeerfunctie geeft u de mogelijkheid om uw favoriete tracks van een bepaalde disk in het geheugen van het toestel op te slaan. Elke programmering kan 300 tracks bevatten.

1. Plaats de disk.  
Audio CD of MP3/WMA-schijf:
2. Selecteer een track uit "List" en druk op PROG. of selecteer het "▶" icoon en druk op ENTER om de geselecteerde track toe te voegen aan de "Program" lijst. Herhaal deze stap om bijkomende tracks op de geprogrammeerde lijst te plaatsen.

### Opmerking:

U kunt alle tracks aan de disc toevoegen. Kies het "▶" icoon en druk op ENTER.

3. Selecteer de track die u van de geprogrammeerde lijst wenst af te spelen. Druk op MENU om naar de volgende pagina te gaan.
4. Druk op PLAY of ENTER om te beginnen.  
Het afspelen begint in de volgorde die u zelf heeft geprogrammeerd.  
Het afspelen stopt zodra alle tracks op de programmalijs één keer zijn afgespeeld.
5. Om uit geprogrammeerde weergave terug te keren naar de normale weergave, selecteert u een track van de cd (of MP3/WMA)-lijst en vervolgens drukt u op PLAY.

### Geprogrammeerde Tracks herhalen

1. Druk op REPEAT tijdens het afspelen. Het herhaalicoontje zal verschijnen.
2. Druk op REPEAT om de gewenste herhaalmodus te selecteren.
  - Track: herhaalt het huidige liedje.
  - Alles: herhaalt alle tracks van de geprogrammeerde lijst.
  - Uit (Geen weergave): speelt niet herhaaldelijk.

### Een track uit de geprogrammeerde lijst wissen

1. Met behulp van ▲ ▼ selecteert u de track die u van de geprogrammeerde lijst wenst te verwijderen.
2. Druk op CLEAR. Druk CLEAR of selecteer het "⏏" icoon en druk op ENTER om de geselecteerde track toe te voegen aan de "Program" lijst. Herhaal deze stap om bijkomende tracks uit de geprogrammeerde lijst te wissen.

### De volledige geprogrammeerde lijst wissen

Met behulp van ▲ / ▼ selecteert u "⏏" en vervolgens drukt u op ENTER.

### Opmerking:

De programma's worden ook gewist wanneer het schijfje uit het toestel wordt genomen.

## Een JPEG-schijfje bekijken

Deze speler kan schijven met JPEG bestanden afspelen. Lees de opmerkingen wat betreft JPEG opnames aan de rechterkant voordat u JPEG opnames afspeelt.

1. Plaats een schijfje en sluit de lade. Het JPEG-menu wordt op het TV-scherm weergegeven.



2. Druk op ▲ / ▼ om een map te selecteren en druk op ENTER. Er wordt een lijst met bestanden in de map weergegeven. Indien u in een lijst van bestanden bent en wenst terug te keren naar het mappenoverzicht, gebruik dan de toetsen ▲ / ▼ op de afstandsbediening om  te selecteren en druk op ENTER.
3. Indien u een bepaald bestand wenst te bekijken, druk dan op ▲ / ▼ om een bestand te selecteren en druk op ENTER of PLAY. Wanneer u een bestand aan het bekijken bent, dan kan u op STOP drukken om terug te keren naar het vorige menu (JPEG-menu).

### Opmerkingen:

De resolutie wordt bij het bekijken van een JPEG bestand gewijzigd van 480p naar 1080i. U kunt de resolutie wijzigen naar 720p of 480p.

### Tips:

- Er zijn vier Slideshow snelheid opties:  : > Langzaam, >> Normaal, >>> Snel en II uit. Gebruik ▲ ▼ ◀ ▶ om de snelheid te selecteren. Gebruik vervolgens ◀ / ▶ om uw keuze te bevestigen en druk vervolgens op ENTER.
- Slide is niet actief indien u de snelheid instelt op off.

### Slide Show (Grafische voorstelling)

Gebruik ▲ ▼ ◀ ▶ om de grafische voorstelling  Slide Show te selecteren en druk dan op ENTER.

### Stilstaand beeld

1. Druk op PAUSE/STEP tijdens de grafische voorstelling. Het toestel gaat nu in PAUZE-modus.
2. Om naar de grafische voorstelling terug te gaan, drukt u op PLAY of nogmaals op PAUSE/STEP.

### Naar een ander bestand gaan

Druk op SKIP (◀◀ of ▶▶) terwijl u een beeld bekijkt om naar het volgende of het vorige bestand te gaan.

### Beeld roteren

Druk tijdens de weergave van een beeld op ◀ / ▶ om het beeld in de richting van de wijzers of tegen de richting van de wijzers in te roteren.

### De compatibiliteit van dit toestel en JPEG-schijfjes heeft de volgende beperkingen:

- Afhankelijk van de grootte en het aantal van de JPEG-bestanden, kan het lang duren voor de DVD/CD ontvanger de inhoud van het schijfje leest. Indien u na enkele minuten nog steeds geen OSD ziet, dan betekent dit dat sommige bestanden te groot kunnen zijn. Verminder dan de resolutie van de JPEG-bestanden tot 2760 x 2048 megapixels en plaats deze op een nieuw schijfje.
- Het totale aantal bestanden en mappen op het schijfje zou minder moeten zijn dan 999.
- Het kan zijn dat sommige schijfjes niet-compatibel zijn als gevolg van verschillende opnameformaten of door de toestand van het schijfje.
- Zorg ervoor dat alle geselecteerde bestanden de ".jpg"-extensie hebben wanneer ze in de cd-layout worden gekopieerd.
- Indien de bestanden de extensie ".jpe" of ".jpeg" hebben, verander deze dan in ".jpg" bestanden.
- Bestanden zonder de ".jpg"-extensie kunnen niet worden gelezen door deze DVD/CD-ontvanger. Dat is ook het geval indien de bestanden als grafische JPEG-bestanden worden weergegeven in Windows Explorer.

## Een DivX filmbestand afspelen

Met deze DVD/CD Speler kunt u een DivX bestand afspelen.

1. Laad een opgenomen DivX bestand. Het MOVIE-menu wordt op het TV-scherm weergegeven.

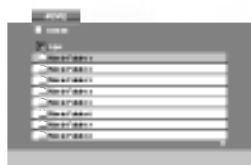

2. Gebruik ▲ / ▼ om een map te selecteren en druk vervolgens op ENTER. Indien u in een lijst van bestanden bent en wenst terug te keren naar het mappenoverzicht, gebruik dan de toetsen ▲ / ▼ op de afstandsbediening om het icoontje  te selecteren en druk vervolgens op ENTER.
3. Indien u een bepaald bestand wilt bekijken, druk op ▲ / ▼ om een bestand te markeren en druk op ENTER of PLAY.
4. Druk op STOP om af te sluiten.

### Tips:

- Druk op MENU om naar de volgende pagina te gaan.
- Op een schijf met MP3/WMA-, JPEG- en filmbestanden kunt u tussen het MP3/WMA- en PHOTO- (foto) en MOVIE (film) menu schakelen. Druk op TITLE en MUSIC, PHOTO en MOVIE bovenaan het menu om het woord te selecteren.

### Opmerkingen:

- Let op dat u "ONDERTITEL AAN" selecteert voordat u het DivX bestand gaat afspelen, door iedere keer op de ENTER knop te drukken.
- Indien de ondertitel meer dan twee talen in het bestand bevat, is alleen de originele ondertitel beschikbaar.
- De DivX bestanden in uw geheugenkaart kunnen niet worden afgespeeld.
- De microfoon werkt niet tijdens het afspelen van een DivX bestand.
- U kunt de geluidsmodus en VIRTUEEL geluid niet aanpassen tijdens het afspelen van een DivX bestand.

### Opmerking voor het afspelen van een DivX ondertitel

Indien de ondertiteling niet correct getoond wordt tijdens het afspelen, druk u op S-TITEL en houd u deze ongeveer 3 seconden ingedrukt, druk vervolgens op S-TITEL om een andere taal te selecteren totdat de ondertiteling correct wordt getoond.

### De compatibiliteit van deze recorder met DivX-schijfjes heeft de volgende beperkingen:

- De resolutie van het DivX-bestand is maximaal 800x600 (B x H) pixels.
- De bestandsnaam van de DivX is maximaal 45 karakters.
- Als er een onbekende code wordt gebruikt in het DivX-bestand, kan het weergegeven worden als " \_ " op het display.
- **Als het aantal beeldframe's meer is dan 30 per seconde zou het apparaat niet (normaal) kunnen werken.**
- **Als de video- en audiostructuur van het opgenomen bestand niet goed is gescheiden, wordt of alleen beeld dan wel alleen geluid weergegeven.**

### Afspeelbare DivX-bestanden

- ".avi ", ".mpg ", ".mpeg ", ".divx"

### Afspeelbaar Ondertitel Formaat

- SubRip(\*.srt/\*.txt)  
SAMI(\*.smi)  
SubStation Alpha(\*.ssa/\*.txt)  
MicroDVD(\*.sub/\*.txt)  
SubViewer 2.0(\*.sub/\*.txt)  
VobSub(\*.sub)

### Afspeelbare code-formaten

- "DIVX3.xx ", "DIVX4.xx ", "DIVX5.xx ", "XVID ", "MP43 ", "3IVX "

### Afspeelbare audio-formaten

- "AC3 ", "DTS ", "PCM ", "MP3 ", "WMA "
- Sampling frequentie: tussen 32 - 48 kHz (MP3), tussen 24 - 48kHz (WMA)
- Bit rate: tussen 32 - 320kbps (MP3), 40 - 192kbps (WMA)

## DVD audiodisks

DVD-audio is een op het succesvolle DVD systeem gebaseerd nieuw diskformaat dat hoge kwaliteit en multikanaal geluid levert voor een nieuwe ervaring in audiokwaliteit. Een DVD-audiodisk kan geïdentificeerd worden door de DVD-audio logo op de hoes of op de disk zelf.

DVD audio kan een hogere stereokwaliteit leveren dan audio-cd's met een sampling rate van tot 192kHz (tegenover met 44.1kHz voor cd's). De digitale klank van een audio-DVD kan tot 24 bits gegevens leveren (tegenover 16 bits voor een standaard cd).

Een gemiddelde audio-DVD beschikt over een gegevenscapaciteit die tot zeven maal hoger is dan deze van een cd. Deze bijkomende capaciteit wordt voor muziek gebruikt: voor een meerkanaalsklankkwaliteit met een geavanceerde resolutie, welke dichter aansluit bij de masteropname van de artiest, of voor langere opnames. Tal van audio-DVD's bevatten on-screen tekst, zoals biografische informatie over de artiest, afspeellijsten, of liedjesteksten. Sommige audio-DVD's bevatten fotoreeksen of videoclips.

### Naar een andere GROEP gaan

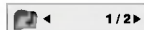

Sommige audio-DVD's zijn in verschillende groepen ingedeeld. Dit toestel geeft u de mogelijkheid om de verschillende groepen snel te openen tijdens het afspelen, met behulp van de OSD.

1. Druk op DISP. tijdens het afspelen of in stopmodus.
2. Druk op ▲/▼ om het Groep-icoontje te selecteren.
3. Druk op ◀/▶ of op de nummertoesen (0-9) om een groepsnummer te selecteren.

#### **Opmerking:**

Soms creëert de auteur van een disk verborgen gegevens welke enkel kunnen worden geopend met behulp van een paswoord. Indien het vergrendelingsicoontje op het TV-scherf wordt weergegeven, geef dan het paswoord in (dit vindt u soms op de hoes van de disk of op een website). Deze paswoordcontrole komt niet van uw DVD/CD-ontvanger – het is een functie van de disk zelf. Aangezien de auteursrechten van audio-DVD's kunnen verschillen, kan het zijn dat sommige OSD-keuzes niet beschikbaar zijn voor de disk die u afspeelt.

### Een andere PAGINA bekijken

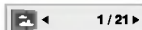

Aangezien de audio-DVD's veel gegevens kunnen bevatten, zijn er tal van manieren om te zien wat er op de disk staat.

1. Druk tijdens het afspelen op DISP.
2. Druk op ▲/▼ om het Pagina-icoontje te selecteren.
3. Druk op ◀/▶ om een paginanummer te selecteren.

Wat op het scherm wordt weergegeven verschilt van disk tot disk aangezien dit afhangt van de manier waarop de disk werd gecreëerd.

#### **Opmerking:**

Aangezien de auteursrechten van audio-DVD's kunnen verschillen, kan het zijn dat sommige OSD-keuzes niet mogelijk zijn voor de disk die u afspeelt.

## Radiostations vooraf instellen

U kunt 50 stations voor de FM vooraf instellen en voor de AM. Voordat u afstemt, is het raadzaam er voor te zorgen dat het volume minimaal staat.

1. Druk op de toets BAND op de afstandbediening, tot op het scherm FM of AM verschijnt.
2. Vervolgens zal telkens wanneer u op BAND drukt, FM of AM op het display worden weergegeven.
3. Druk TUN (-/+ ) in en houd deze ingedrukt over ongeveer 2 seconden totdat de frequentie indicatie begint te veranderen, en laat dan los.  
Het zoeken stopt wanneer de DVD-ontvanger op een station afstemt.
4. Druk op PROG./MEMO op de afstandsbediening. Een voorinstellingsnummer zal in het display flitsen.
5. Druk op PRESET +/- op de afstandsbediening om het gewenste presetnummer te selecteren.
6. Druk opnieuw op PROG./MEMO op de afstandsbediening. Het station wordt opgeslagen.
7. Herhaal stap 3 tot 6 om andere stations op te slaan.

### Om af te stemmen op een station met een zwak signaal

Druk herhaaldelijk op TUN (-/+) in stap 3 om handmatig af te stemmen op het station.

### Om alle opgeslagen stations te wissen

Druk op de toets PROG./MEMO. en houdt u erbij de toets binnen ca. 2 seconden gedrukt, totdat op het scherm "ERASE ALL" verschijnt en druk vervolgens weer op PROG./MEMO.; de radiostations zijn gewist.

- Indien u toevallig in de modus "ERASE ALL" terechtkomt maar het geheugen niet wilt wissen, dan drukt u op geen toets. Een paar seconden later zal de aankondiging "ERASE ALL" vanzelf uit de display verdwijnen en de normale modus zal worden hersteld.

### Opmerking:

Als alle stations al zijn ingevoerd, zal de boodschap FULL een tel in het display weergegeven worden. Vervolgens zal een voorinstellingsnummer op het display flitsen. Om een voorinstellingsnummer te wijzigen volgt u stap 5 en 6 zoals boven beschreven.

## Naar de radio luisteren

Radio zenders eerst in de DVD-ontvanger geheugen opslaan (zie "Radiozenders in het geheugen opslaan").

1. Druk op BAND totdat FM of AM in het display wordt weergegeven.  
Er is op het laatst ontvangen station afgestemd.
2. Druk herhaaldelijk op PRESET +/- om het vooraf ingestelde station dat u wilt horen te selecteren.  
Telkens wanneer u op de knop drukt, zal de DVD-ontvanger op een vooraf ingesteld station afgestemd worden.
3. U stelt het volume in door herhaaldelijk te draaien aan de VOLUME KNOP (+) of (-) of door op VOLUME te drukken op de afstandsbediening).

### Om de radio uit te schakelen

Druk op POWER om de DVD/CD-ontvanger uit te schakelen of om een andere functiemodus te selecteren (DVD/CD, AUX, USB).

### Om te luisteren naar niet vooraf ingestelde radiostations

- Gebruik handmatige of automatische afstemming bij stap 2.
- Voor handmatig afstemmen, druk herhaaldelijk op TUN (-/+) .
- Voor automatisch afstemmen, druk op TUN (-/+) op het voorpaneel en houd deze ongeveer twee seconden ingedrukt.

### Een van tevoren geprogrammeerde radiostation direct kiezen

U kunt de numerieke toetsen van de afstandbediening gebruiken om de van tevoren geprogrammeerde radiostation te kiezen.

Bij voorbeeld, om naar de van tevoren geprogrammeerde radiostation 4 te luisteren, drukt u op de toets 4 op de afstandbediening. Om naar de van tevoren geprogrammeerde radiostation 19 te luisteren, drukt u op de toets 1 en vervolgens (binnen 3 seconden) op de toets 9.

### Tip

- **Als een FM-programma luidruchtig is**  
Druk op MONO/ST. op het voorpaneel zodat de aanduiding "ST" uit het display verdwijnt. Er zal nu geen stereo-effect meer zijn, maar de ontvangst zal beter worden. Druk opnieuw op de knop om het stereo-effect te herstellen.
- **Om de ontvangst te verbeteren**  
Stel de positie van de antenne opnieuw in.

## Werken met RDS

Dit apparaat is met RDS (Radio Data System – een systeem voor datatransmissie door de radio) uitgerust, welk systeem de ontvangst van een grote variëteit gegevens door de radio in het frequentiegebied mogelijk maakt. Thans wordt RDS in veel landen gebruikt en is een systeem voor overbrenging van oproepsignalen van de radiostation of informatie over de radiozendstation, van beschrijving van het programma der station, tekstbericht voor de radiostation of details voor de muziekkeuze en de juiste tijd.

### Instelling van het RDS

Als u het apparaat op een FM-station hebt ingesteld en als deze station RDS-gegevens inhoudt, zal het apparaat de oproepsignalen van de station automatisch laten zien en op het scherm zal de RDS-indicator blinken, net zoals de volgende indicators: van het programma voor RDS-services (PS), voor identificatie van het programmatype (PTY), de radiotekst (RT) en de juiste tijd (CT) indien door de radiostation uitgezonden.

### Display opties van het RDS

Het systeem RDS kan naast het belangrijkste oproepsignaal dat bij de eerste instelling van de radiostation verschijnt, verschillende informatie uitzenden. Als de RDS normaal functioneert, zullen de naam van de radiostation, de radiozender of de letters van het oproepsignaal op het scherm verschijnen. Door op de toets **RDS** op de afstandbediening te drukken, kunt u de verschillende gegevenstypes achter elkaar kiezen:

(PS ↔ FREQUENCY ↔ PTY ↔ RT ↔ CT)

- **PS (Program service name)** – de naam van het kanaal wordt op het scherm getoond.
- **PTY (Program type recognition)** – de naam van het programmatype wordt op het scherm getoond.
- **RT (Radiotext)** – "tekst"-bericht dat speciale informatie uit de radiozender inhoudt. Merk u op dat dit bericht op het scherm kan worden verplaatst zodat het hele bericht kan worden gezien.
- **CT (Time controlled by the channel)** – deze optie maakt het mogelijk, de juiste tijd te ontvangen en ze op het scherm te laten zien.

#### Opmerking:

Naar voorkeur kunnen sommige RDS radiostations een gedeelte van deze additionele opties niet als inhoud hebben. Als de gewenste informatie over de geselecteerde modus niet wordt uitgezonden, verschijnt op het scherm een van de volgende berichten: **PTY NONE, RT NONE, CT NONE, PS NONE.**

## Een programma zoeken (PTY)

Het grootste voordeel van het RDS is de bekwaamheid van dit systeem de radio-uitzendingen met de codes voor identificatie van de programmatype (PTY) te coderen, met die de types van de reëel uitgezondene radio-uitzendingen worden aangeduid. De volgende lijst geeft de afkortingen op die voor de benoeming van alle programma's (PTY) zijn gebruikt, samen met de toelichtingen van deze programmatypes:

NEWS	Nieuws
AFFAIRS	Actualiteitenrubriek
INFO	Informatie
SPORT	Sport
EDUCATE	Opleidingsprogramma's
DRAMA	Drama
CULTURE	Cultuur
SCIENCE	Wetenschap
VARIED	Verschillende praatprogramma's
POP M	Popmuziek
ROCK M	Rockmuziek
EASY M	Lichte muziek
LIGHT M	Klassieke muziek
CLASSICS	Ernstige klassieke muziek
OTHER M	Anderen muziek
WEATHER	Weerbericht
FINANCE	Financieel programma
CHILDREN	Kinderprogramma
SOCIAL	Programma's met sociale thematiek
RELIGION	Religieuze uitzendingen
PHONE IN	Programma's met deelname live per telefoon
TRAVEL	Reizen en toerisme
LEISURE	Vrije tijd en hobby
JAZZ	Jazz muziek
COUNTRY	Country muziek
NATION M	Nationale muziek
OLDIES	Oude muziek
FOLK M	Volksmuziek
DOCUMENT	Documentaire programma's
TEST	Bericht voor testalarm van de radiostation
ALARM 1	In noodsituaties uitgezonden informatie

U kunt een bepaald programmatype (PTY) op de volgende manier zoeken:

1. Druk op de toets **BAND** om de modus FM te kiezen.
2. Druk op de toets **PTY** op de afstandbediening en op het scherm zal het laatste gekozen PTY verschijnen.
3. Druk herhaaldelijk op de toets **PTY** om het gewenste PTY te kiezen.
4. Druk op **TUN (-/+)** zodra de PTY is geselecteerd. Het apparaat zal automatisch met het zoeken beginnen. Als de station wordt ingesteld, houdt het met het zoeken op.

## Instelling slaaptimer

U kunt de DVD/CD receiver zo instellen, dat deze automatisch op een bepaald tijdstip wordt uitgeschakeld.

1. **Druk op SLEEP om de gewenste slaaptijd in te stellen.**

De indicator SLEEP en de slaaptijd wordt in het display weergegeven.

2. **Elke keer dat u op SLEEP drukt, verandert de instelling volgens deze volgorde:**

SLEEP 180 → 150 → 120 → 90 → 80 → 70 → 60 → 50 → 40 → 30 → 20 → 10 → OFF

**Opmerking:**

U kunt de tijd die zal verstrijken voordat de DVD/CD-ontvanger wordt uitgeschakeld controleren. Druk op SLEEP. De overblijvende tijd wordt in het display weergegeven.

## Dimmer

Deze functie licht de display en de volume-LED op als het toestel aan staat.

Druk herhaaldelijk op de DIMMER toets.

## Mute

Druk op MUTE om het geluid uit te schakelen.

U kan bijvoorbeeld het geluid van uw toestel uitzetten om een telefoon te beantwoorden. De "MUTE"-indicator knippert in het display.

## Aansluiting voor hoofdtelefoon

Sluit een stereo hoofdtelefoonplug (ø3,5mm) op de PHONES ingang aan.

Wanneer u de hoofdtelefoon (niet meegeleverd) aansluit worden de luidsprekers automatisch uitgeschakeld.

## Selecteren van de inputbron

U kunt VCR's en andere apparaten gebruiken die zijn aangesloten op AV IN. Zie de gebruikershandleiding van het apparaat dat u aansluit voor meer details.

**Druk herhaaldelijk op AUX op de afstandsbediening om de gewenste inputbron te selecteren.**

Elke keer u op deze knop drukt, springt het apparaat naar de volgende sequentie:

- **AUX** : om het analoge signaal uit AV2 AUDIO IN (L/R) & VIDEO IN te selecteren.
- **TV-AUDIO**: om het Tv-geluidssignaal uit de SCART-aansluiting te selecteren.

**Opmerkingen:**

U kan ook een inputbron selecteren door op de toets FUNC. te drukken op het voorpaneel. Druk deze knop in en houd ongeveer 3 seconden ingedrukt, druk vervolgens herhaaldelijk om een invoerbron te selecteren.

## XTS/XTS pro

U kunt genieten van een levendig stereofonisch geluid van de digitale originele bron zonder enige signaal storing.

NORMAAL ↔ XTS-P ON

- **XTS-P ON**  
De unieke geluidskwaliteit van LG Technologie zorgt voor een optimaal geluid zodat u het originele geluid perfect kunt afspelen en kunt genieten van "levend geluid".
- **NORMAAL**  
XTS-P en XTS modus zijn uitgeschakeld.

## VIRTUEEL geluid

Druk op VIRTUEEL om het VIRTUELE geluid in te stellen.

Bron	Scherm	Effect
2.1 ch.	VIRTUEEL	3D STEREO
5.1 ch	VIRTUEEL	Multikanaal geluid

- **3D STEREO**

Realtime 3D geplatste geluidstechnologie met stereobronnen, geoptimaliseerd voor stereo luidsprekers. Luisteraars ervaren een verbazingwekkend virtueel geluidseffect met hun eigen multimedia spelers.

- **Multikanaal geluid**

Het Multikanaal geluid zorgt ervoor dat 2 ch aanvoelt als 5.1 ch geluid, waardoor deze modus zorgt dat u zich emotioneel betrokken voelt bij het geluid en u kunt gedetailleerd geluid voelen.

## Sound Mode

U kunt van surround-geluid genieten door een van de voorgeprogrammeerde audiovelden te selecteren die voor u gewenste programma zijn bestemd.

(alleen 2 ch. geluid)

BYPASS → ON STAGE → STUDIO → CLUB → HALL → THEATER 1 → CHURCH → BYPASS...

**Opmerkingen:**

Initiële geluidsmodus is BYPASS.



## Taalcodes

Aan de hand van deze lijst kan u de door u gewenste taal instellen voor de volgende basisinstellingen:  
Disc Audio, Disc Subtitel, Disc Menu.

Taal	Code	Taal	Code	Taal	Code	Taal	Code
Abkhazian	6566	Fiji	7074	Lingala	7678	Singhalees	8373
Afar	6565	Fins	7073	Litouws	7684	Slovaaks	8375
Afrikaans	6570	Frans	7082	Macedonisch	7775	Sloveens	8376
Albanees	8381	Galicisch	7176	Malagasy	7771	Somali	8379
Ameharic	6577	Georgisch	7565	Maleis	7783	Spaans	6983
Arabisch	6582	Duits	6869	Malayalam	7776	Soedanees	8385
Armeens	7289	Grieks	6976	Maltees	7784	Swahili	8387
Assamees	6583	Groenlands	7576	Maori	7773	Zweeds	8386
Azerbeidzjaans	6590	Guarani	7178	Marathi	7782	Tagalog	8476
Bashkir	6665	Gujarati	7185	Moldavisch	7779	Tadzikistaans	8471
Baskisch	6985	Hausa	7265	Mongools	7778	Tamil	8465
Bengaals	6678	Hebreeuws	7387	Nauru	7865	Tatar	8484
Bhutani	6890	Hindi	7273	Nepalees	7869	Telugu	8469
Bihari	6672	Hongaars	7285	Noors	7879	Thai	8472
Bretoens	6682	IJslands	7383	Oriya	7982	Tibetaans	6679
Bulgaars	6671	Indonesisch	7378	Panjabi	8065	Tigrinya	8473
Burmees	7789	Interlingua	7365	Pashto, Pushto	8083	Tonga	8479
Wit-Russisch	6669	Iers	7165	Persisch	7065	Turks	8482
Cambodiaans	7577	Italiaans	7384	Pools	8076	Turkmeens	8475
Catalaans	6765	Japanees	7465	Portugees	8084	Twi	8487
Chinees	9072	Javanees	7487	Quechua	8185	Oekraïens	8575
Corsicaans	6779	Kannada	7578	Rhaeto-Romaans	8277	Urdu	8582
Kroatisch	7282	Kasjmir	7583	Roemeens	8279	Oezbeeks	8590
Tsjechisch	6783	Kazachstaans	7575	Russisch	8285	Vietnamees	8673
Deens	6865	Kirgizisch	7589	Samoa	8377	Volapük	8679
Nederlands	7876	Koreaans	7579	Sanskriet	8365	Welsh	6789
Engels	6978	Koerdisch	7585	Gaelisch (Schotland)	7168	Wolof	8779
Esperanto	6979	Laotiaans	7679	Servisch	8382	Xhosa	8872
Estisch	6984	Latijn	7665	Servokroatisch	8372	Yiddish	7473
Faröers	7079	Lets	7686	Shona	8378	Yoruba	8979
				Sindhi	8368	Zoeloe	9085

## Landcodes

Gebruik deze lijst om uw land in te geven..

Land	Code	Land	Code	Land	Code	Land	Code
Afghanistan	AF	Ethiopië	ET	Maleisië	MY	Saudi-Arabië	SA
Argentinië	AR	Fiji	FJ	Maldiven	MV	Senegal	SN
Australië	AU	Finland	FI	Mexico	MX	Singapore	SG
Oostenrijk	AT	Frankrijk	FR	Monaco	MC	Slovakije	SK
België	BE	Duitsland	DE	Mongolië	MN	Slovenië	SI
Bhutan	BT	Groot-Brittannië	GB	Marokko	MA	Zuid-Afrika	ZA
Bolivië	BO	Griekenland	GR	Nepal	NP	Zuid-Korea	KR
Brazilië	BR	Groenland	GL	Nederland	NL	Spanje	ES
Cambodja	KH	Heard en McDonald Eilanden	HM	Nederlandse Antillen	AN	Sri Lanka	LK
Canada	CA	Hongkong	HK	Nieuw-Zeeland	NZ	Zweden	SE
Chili	CL	Hongarije	HU	Nigeria	NG	Zwitserland	CH
China	CN	Indië	IN	Noorwegen	NO	Taiwan	TW
Colombia	CO	Indonesië	ID	Oman	OM	Thailand	TH
Congo	CG	Israël	IL	Pakistan	PK	Turkije	TR
Costa Rica	CR	Italië	IT	Panama	PA	Oeganda	UG
Kroatië	HR	Jamaica	JM	Paraguay	PY	Oekraïne	UA
Tsjechische Republiek	CZ	Japan	JP	Filippijnen	PH	Verenigde Staten	US
Denemarken	DK	Kenia	KE	Polen	PL	Uruguay	UY
Ecuador	EC	Koeweit	KW	Portugal	PT	Oezbekistan	UZ
Egypte	EG	Libië	LY	Roemenië	RO	Vietnam	VN
El Salvador	SV	Luxemburg	LU	Russische Federatie	RU	Zimbabwe	ZW

## Verhelpen van problemen

Kijk de volgende gids na voor mogelijke oorzaak van een probleem vooraleer zich tot de service te wenden.

Symptoom	Oorzaak	Correctie
Geen stroom.	<ul style="list-style-type: none"> <li>De netvoedingskabel is niet aangesloten.</li> </ul>	<ul style="list-style-type: none"> <li>Steek de netvoedingskabel in het stopcontact.</li> </ul>
Er is wel stroom, maar de DVD/CD receiver werkt niet.	<ul style="list-style-type: none"> <li>Er zit geen disc in.</li> </ul>	<ul style="list-style-type: none"> <li>Steek een disc in het apparaat. (Ga na of de DVD of audio CD indicator in het DVD venster oplicht.)</li> </ul>
Geen beeld.	<ul style="list-style-type: none"> <li>De TV is niet ingesteld om het DVD signaal te ontvangen.</li> </ul>	<ul style="list-style-type: none"> <li>Selecteer de juiste video ingang mode op de TV zodat het DVD beeld op het TV scherm verschijnt.</li> </ul>
	<ul style="list-style-type: none"> <li>De videokabel is niet goed aangesloten.</li> </ul>	<ul style="list-style-type: none"> <li>Sluit de videokabel goed aan in de contactbussen.</li> </ul>
	<ul style="list-style-type: none"> <li>De verbonden TV is niet ingeschakeld.</li> </ul>	<ul style="list-style-type: none"> <li>Schakel de TV in.</li> </ul>
Er is geen geluid of alleen een geluid op een zeer zwakke sterkte.	<ul style="list-style-type: none"> <li>De apparatuur verbonden met de audiokabel is niet ingesteld om DVD signalen te ontvangen.</li> </ul>	<ul style="list-style-type: none"> <li>Selecteer de juiste ingangs mode op de audio ontvanger zodat u naar het geluid van de DVD/CD receiver kan luisteren.</li> </ul>
	<ul style="list-style-type: none"> <li>De audiokabels zijn niet goed aangesloten.</li> </ul>	<ul style="list-style-type: none"> <li>Sluit de audiokabel goed aan in de contactbussen.</li> </ul>
	<ul style="list-style-type: none"> <li>Het apparaat verbonden met de audiokabel is uitgeschakeld.</li> </ul>	<ul style="list-style-type: none"> <li>Schakel het apparaat verbonden met de audiokabel in.</li> </ul>
	<ul style="list-style-type: none"> <li>Het geluidssnoer is beschadigd.</li> </ul>	<ul style="list-style-type: none"> <li>Vervang dit.</li> </ul>
Het beeld is van slechte kwaliteit.	<ul style="list-style-type: none"> <li>De disc is vuil.</li> </ul>	<ul style="list-style-type: none"> <li>Reinig de disc.</li> </ul>
De DVD/CD receiver start niet met weergave.	<ul style="list-style-type: none"> <li>Er zit geen disc in.</li> </ul>	<ul style="list-style-type: none"> <li>Steek een disc in. (Ga na of de DVD, of audio CD indicator in het DVD venster oplicht.)</li> </ul>
	<ul style="list-style-type: none"> <li>Een onspeelbare disc werd ingestoken.</li> </ul>	<ul style="list-style-type: none"> <li>Steek een speelbare disc in. (Controleer het type van de disc, het kleursysteem en de regionale code.)</li> </ul>
	<ul style="list-style-type: none"> <li>De disc zit omgekeerd.</li> </ul>	<ul style="list-style-type: none"> <li>Steek de disc met de speelkant naar onder.</li> </ul>
	<ul style="list-style-type: none"> <li>De disc zit niet in de leidraad.</li> </ul>	<ul style="list-style-type: none"> <li>Steek de disc in de disc lade in de leidraad.</li> </ul>
	<ul style="list-style-type: none"> <li>De disc is vuil.</li> </ul>	<ul style="list-style-type: none"> <li>Reinig de disc.</li> </ul>
	<ul style="list-style-type: none"> <li>Er staat een menu op het TV scherm.</li> </ul>	<ul style="list-style-type: none"> <li>Druk op SETUP toets om het menu scherm uit te schakelen.</li> </ul>
	<ul style="list-style-type: none"> <li>De classificatie is ingesteld.</li> </ul>	<ul style="list-style-type: none"> <li>Wis de classificatie functie uit of verander het classificatie niveau.</li> </ul>
	<ul style="list-style-type: none"> <li>De stekers en de stekerbussen zijn vuil.</li> </ul>	<ul style="list-style-type: none"> <li>Veeg ze af met een doek die enigszins bevochtigd is met alcohol.</li> </ul>
Er wordt een zware bromtoon of ruis gehoord.	<ul style="list-style-type: none"> <li>De stekkers en contactpunten zijn vies.</li> </ul>	<ul style="list-style-type: none"> <li>Veeg deze schoon met een doek licht vochtig gemaakt met alcohol.</li> </ul>
	<ul style="list-style-type: none"> <li>De disk is vuil.</li> </ul>	<ul style="list-style-type: none"> <li>Maak de disk schoon.</li> </ul>
	<ul style="list-style-type: none"> <li>De luidsprekers en de componenten zijn niet goed verbonden.</li> </ul>	<ul style="list-style-type: none"> <li>Sluit de luidsprekers en de componenten goed vast aan.</li> </ul>
	<ul style="list-style-type: none"> <li>De DVD/CD receiver is te dicht bij de TV geplaatst.</li> </ul>	<ul style="list-style-type: none"> <li>Verplaats uw TV, zodat deze verder van de geluidscomponenten staan</li> </ul>

Symptoom	Oorzaak	Correctie
Men kan niet op radiostations afstemmen.	<ul style="list-style-type: none"> <li>De antenne is onjuist aangesloten of geplaatst.</li> </ul>	<ul style="list-style-type: none"> <li>Sluit de antennes correct aan.</li> <li>Pas de antennes aan en sluit een externe antenne aan indien nodig.</li> </ul>
	<ul style="list-style-type: none"> <li>De signaalsterkte van de stations is te zwak (bij afstemmen met automatische afstemming).</li> </ul>	<ul style="list-style-type: none"> <li>Stem handmatig op het station af.</li> </ul>
	<ul style="list-style-type: none"> <li>Er zijn geen stations vooraf ingesteld of vooraf ingestelde stations zijn gewist (bij afstemmen door vooraf ingestelde stations te zoeken).</li> </ul>	<ul style="list-style-type: none"> <li>Stel de stations vooraf in (pagina 22).</li> </ul>
De afstandsbediening werkt niet goed.	<ul style="list-style-type: none"> <li>De afstandsbediening is niet gericht op de afstandssensor van de DVD/CD receiver.</li> </ul>	<ul style="list-style-type: none"> <li>Richt de afstandsbediening op de afstandssensor van de DVD/CD receiver.</li> </ul>
	<ul style="list-style-type: none"> <li>De afstandsbediening is te ver verwijderd van de DVD/CD receiver.</li> </ul>	<ul style="list-style-type: none"> <li>Opereer de afstandsbediening binnen een bereik van 23 voet (7m).</li> </ul>
	<ul style="list-style-type: none"> <li>Er is een obstructie tussen de afstandsbediening en de DVD/CD receiver.</li> </ul>	<ul style="list-style-type: none"> <li>Verwijder de obstructie.</li> </ul>
	<ul style="list-style-type: none"> <li>De batterijen in de afstandsbediening zijn uitgeput.</li> </ul>	<ul style="list-style-type: none"> <li>Vervang de batterijen door nieuwe.</li> </ul>
Het display op het voorpaneel is te vaag.	<ul style="list-style-type: none"> <li>Er wordt niets op het display weergegeven.</li> </ul>	<ul style="list-style-type: none"> <li>Druk op DIMMER op de afstandsbediening.</li> </ul>

## Specificaties

Algemeen	Stroomtoevoer	Raadpleeg het etiket	
	Stroomverbruik	Raadpleeg het etiket	
	Netto gewicht	3.9 kg	
	Externe afmetingen (B x H x D)	430 x 57 x 295 mm	
	Werkingscondities	Temperatuur: van 5 tot 35 graden Celsius. Werkingsstatus: horizontaal.	
	Werkingsvochtigheid	5% tot 85%	
CD/DVD	Laser	Halfgeleiderslaser, golflengte 650 nm	
	Signal system	PAL 625/50, NTSC 525/60	
	Frequentiebereik (audio)	150 Hz tot 18 kHz	
	Verhouding signaal en ruis (audio)	Meer dan 75 dB (1 kHz, NOP -6 dB, 20 kHz LPF/A-Filter)	
	Dynamisch bereik (audio)	Meer dan 70 dB	
	Harmonische vervorming (audio)	0.5 % (1 kHz, bij 1W) (20 kHz LPF)	
Video	Video-ingang	1.0 V (p-p), 75 $\Omega$ , negative sync., RCA jack x 1	
	Video-uitgang	1.0 V (p-p), 75 $\Omega$ , negative sync., RCA jack x 1/ SCART (TO TV)	
	S-video-uitgang	(Y) 1.0 V (p-p), 75 $\Omega$ , negative sync., Mini DIN 4-pin x 1 (C) 0.3 V (p-p), 75 $\Omega$	
	Component Video output	(Y) 1.0 V (p-p), 75 $\Omega$ , negative sync., RCA jack x 1 (Pb)/(Pr) 0.7 V (p-p), 75 $\Omega$ , RCA jack x 1	
Afstemmer	FM	Afstemmingsbereik	87.5 - 108.0 MHz of 65.0 - 74.0 MHz, 87.5 - 108.0 MHz
		Tussenliggende frequentie	10.7 MHz
		Verhouding signaal en ruis	60 dB (Mono)
		Frequentierespons	140 - 8,000 Hz
Afstemmer	AM [MW]	Afstemmingsbereik	522 - 1,620 kHz of 520 - 1,720 kHz
		Tussenliggende frequentie	450 kHz
Versterker	Stereomodus	100W + 100W (Beoordeeld Uitvoervermogen 100W, 4 $\Omega$ bij 1 kHz, THD 10 %) Subwoofer*: 200W (Beoordeeld Uitvoervermogen 150W, 3 $\Omega$ bij 30 Hz, THD 10 %)	
	Ingangen	AV IN, MIC	
	Uitgangen	S-VIDEO, MONITOR, PHONES: (32 $\Omega$ , 1.0 V)	
Luidsprekers		Voorste luidspreker (LHS-46TFS)	Passieve subwoofer (LHS-46TFW)
	Type	3 Richting 6 Luidspreker	1 Richting 1 Luidspreker
	Impedantie	6 $\Omega$	3 $\Omega$
	Frequentierespons	180 - 20,000 Hz	50 - 1,500 Hz
	Verhouding geluidsdruckte	83 dB/W (1m)	82 dB/W (1m)
	Gemeten ingangsvermogen	100 W	200 W
	Max. ingangsvermogen	200 W	400 W
	Netto afmetingen (BxHxD)	280 x 1298 x 280 mm	235 x 400 x 365 mm
Netto gewicht	5.2kg	9.8kg	

\* Ontwerpen en specificaties kunnen zonder tegenbericht gewijzigd worden.

P/NO : 3834RT0017F