

许可证

商标归属

- VGA 是 IBM 公司的商标。

松下电器顾客咨询服务中心： **800-8100781**

手机 / 小灵通 / 未开通 800 业务地区： **400-8100781**

顾客记录

本机的型号和编号在后盖上。可将此编号填写在下面留出的空白处，将本使用说明书以及购买凭证作为购买的永久记录保管好，以备万一被盗或丢失以及需要进行保修时作为证明。

型号 _____

编号 _____

山东松下电子信息有限公司

中国济南市高新技术开发区新冻大街 312 号

中国印制
MBS0606S4096

Panasonic®

使用说明书 液晶电视

型号 **TC-20LA6G**



中文

请在使用本机之前，仔细阅读本说明书，并保存以供参考。
本说明书中所示的图示仅为示意图。

38289U0502C (0609-REV04)

将您的起居间变身成为家庭影院！

尽享多媒体时代的娱乐水准

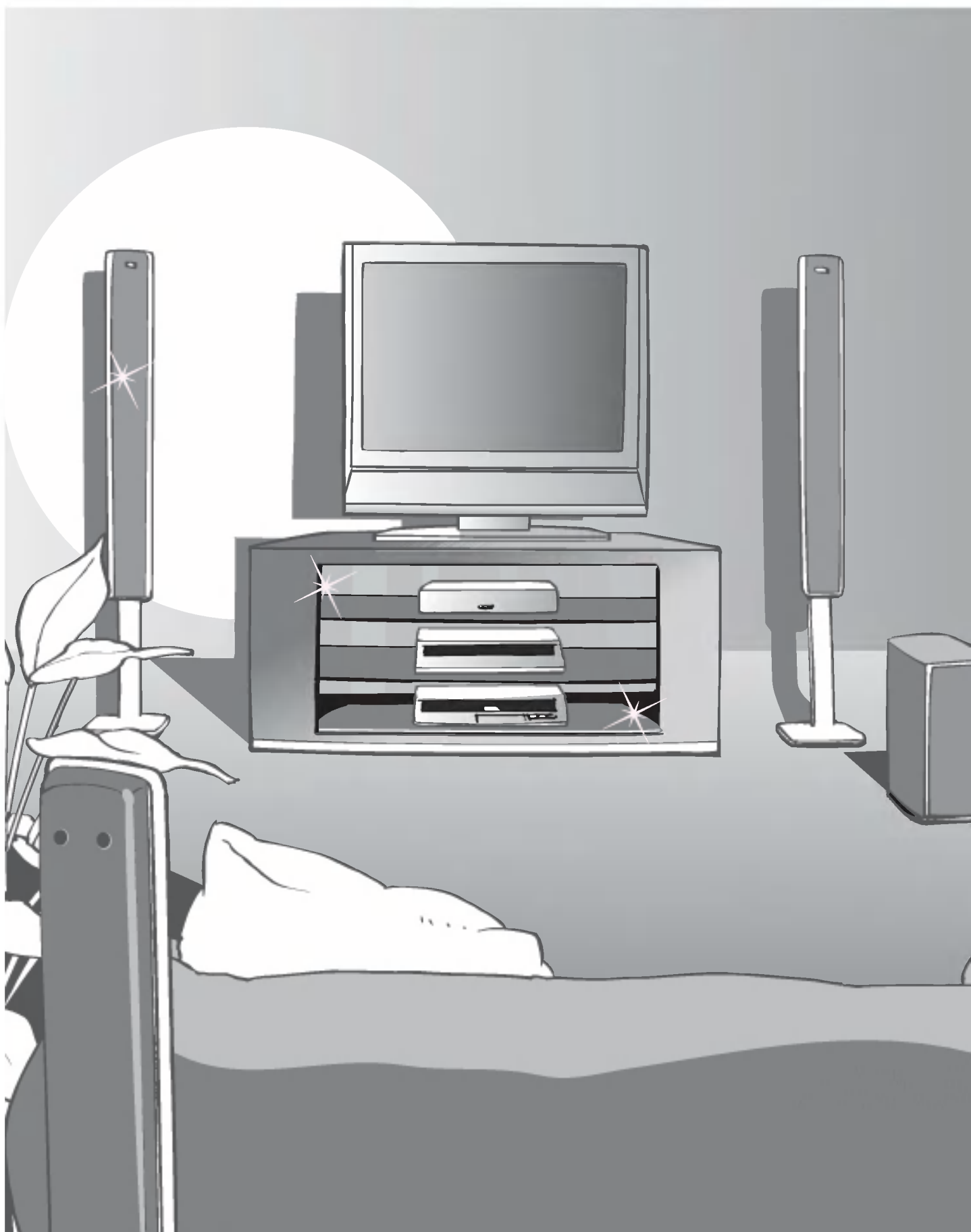

欣赏丰富的多媒体资源

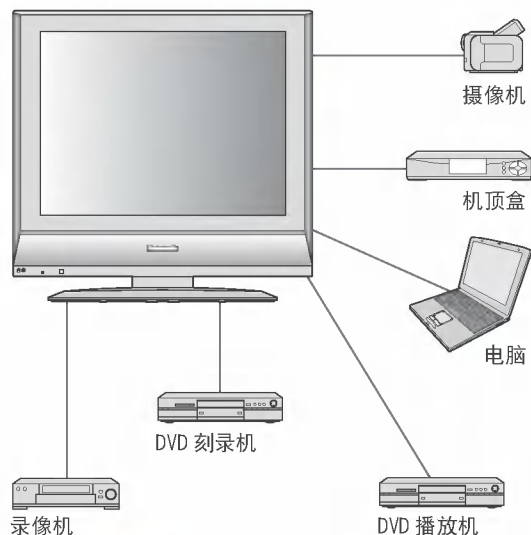

目录

务必要阅读

- 安全注意事项…………… 4
(警告 / 注意事项)
- 维护…………… 5

准备

- 附件 / 选购件…………… 6
- 各控制器的识别…………… 7
- 连接…………… 8
- 初始设定…………… 9
- 自动选台…………… 10

观赏电视！

基本功能

- 观看电视…………… 12
- 观看视频及 DVD…………… 13

高级功能

- 如何使用菜单功能…………… 14
(图像、声音质量等)
- 编辑及设定频道…………… 16
- 电脑菜单调节…………… 18
- 外接设备…………… 20
(连接)

常见问题解答等

- 技术信息…………… 22
- 常见问题解答…………… 23
- 规格…………… 25
- 许可证…………… 封底

安全注意事项

警告

电源插头和导线

- 将电源插头牢固插到电源插座的尽头。(如果电源插头松动的话, 会变热而引起火灾。)
- 确保电源插头易于操作。
- 切勿用潮湿的手触摸电源插头。(否则会造成触电。)
- 切勿损坏电源导线。(电源导线损坏的话会造成火灾或触电。)
 - 切勿在电源插头还插在插座上时移动电视机。
 - 切勿在电源导线上放置重物或将导线置于高温物体附近。
 - 切勿过度扭曲、弯折或拉伸导线。
 - 切勿牵拉导线。拔下导线时要握持插头将其拔下。
 - 切勿使用已经损坏的电源插头或插座。

如果感到有任何异常要立即拔下
电源插头！
(比如出现异味或冒烟时)

200 伏 -240 伏~,
50 赫兹 /60 赫兹 交流



切勿卸下外壳 切勿擅自改装本机

(高压组件可能会造成严重的触电事故。)

- 请贵地的 Panasonic 经销处对本机进行检查、调节或修理。

切勿将异物放入本机中

- 切勿使金属或易燃物通过通风口掉入设备中
(可能引起火灾或触电)。

切勿将电视机置于阳光直射以及其他热源之处

- 为防止火灾, 切勿将任何类型的蜡烛或明火置于电视机的上面或附近。

要将液体远离电视机

- 切勿将水滴到或溅到电视机上, 以防损坏引起火灾或触电。
- 切勿将诸如花瓶、玻璃瓶或化妆品等盛有液体的物品放在电视机附近或上方。
(溅入液体或异物会引起短路, 导致火灾或触电。)

■ 切勿将电视机置于不稳定的平面上

■ 仅可使用专用的支架 / 安装设备

- 使用未授权的支架或其他固定装置可能使本机摇晃不稳, 有造成伤害的危险。务必要请贵地的 Panasonic 经销处人员进行设置。
- 使用选购的安装装置 (见第 6 页)。

注意事项

■ 清洁电视机时，请拔下电源插头

(在电视机带电状态下进行清洁时会造成触电。)

■ 当电视机长时间不使用时，要拔下电源插头

● 本电视机即使在关闭状态下只要电源插头与带电的电源插座处于连接的情况下仍会消耗一定的电量。

■ 要在本机周围留出足够的空间用来散热

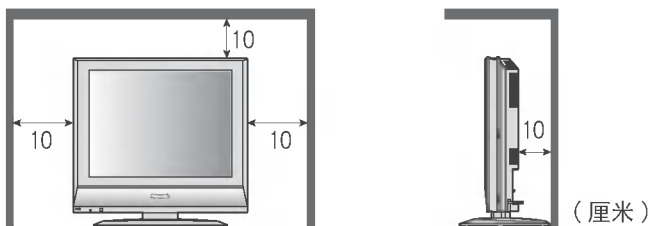

■ 切勿堵塞后面的散热口

● 散热口被窗帘等堵塞的话可能会造成本机过热，引起火灾或触电。

■ 要将本机远离下列设备

- 电子设备
特别是不要将视频设备靠近本机（电磁干扰可使影像 / 声音失真）。
- 带有红外线传感器的设备
本电视机也发射红外线（这会影响其他设备的操作）。



维护

首先从电源插座上拔下电源插头。

显示面板

日常保养：用一柔软的布轻轻擦拭表面清除灰尘。

顽固脏污时：用一柔软的布浸上清水或含少量中性洗涤剂的水溶液擦拭表面。然后用一柔软的干布将表面全部擦拭直至擦干为止。

注意事项

- 显示面板表面经过特殊处理，易于损坏。
切勿用指甲或其他坚硬之物敲击或刻划表面。
- 要小心不要将表面接触到驱虫剂、溶剂、涂料稀释剂或其他挥发性物质（这会降低表面质量）。

外壳

日常保养：用一柔软的干布擦拭表面。

顽固脏污时：用一柔软的布浸上清水或含少量中性洗涤剂的水溶液。然后将布拧干，用其擦拭干净。最后用干布将表面擦拭干净。

注意事项

- 不要用洗涤剂清洁电视机表面。（液体进入电视机内部会造成其出现故障。）
- 要小心不要将表面接触到驱虫剂、溶剂、涂料稀释剂或其他挥发性物质。（这会因涂料剥脱而使表面老化）。
- 切勿使外壳长时间与橡胶或塑料物品接触。

电源插头

要用一干布定期清洁电源插头。（潮湿和灰尘会造成火灾或触电。）

附件 / 选购件

附件

核对是否所示的附件和物品已经齐全

遥控器

● N2QAYB000035



遥控器用电池 (2)

● R6 (AA)
(5号电池)

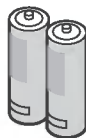

使用说明书

保修证

使用支架的方法

将液晶显示屏调节至所希望的角度。

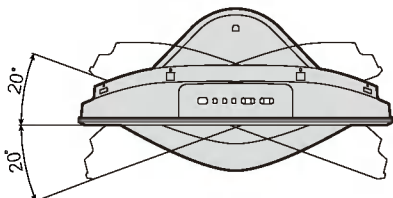

(从顶端看)

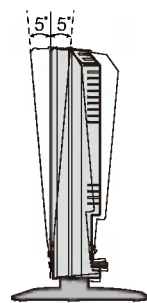

(从侧面看)

装入遥控器电池

1

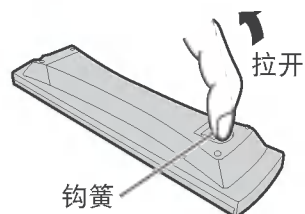

2

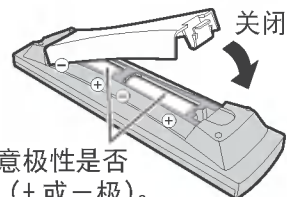

要注意极性是否正确 (+ 或 - 极)。

注意事项

- 安装不当可使电池泄漏和腐蚀，从而损坏遥控器。
- 切勿混用新旧电池。
- 切勿混用不同类型的电池（如碱性电池和锰电池）。
- 请勿使用可充电（镍镉）电池。
- 切勿焚烧电池或将其解体。

选购件

如要购买推荐使用的墙壁悬挂支架，请联系最近的松下经销处。详细内容，请参阅墙壁悬挂支架安装说明书。

墙壁悬挂支架（垂直）

● TY-WK23LR2W

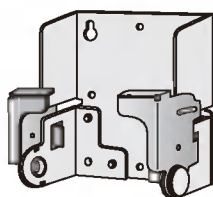

警告

- 用户不使用松下支架或选择自己安装电视机，一切后果自负。由非专业安装人员安装电视机造成的任何损坏不在保修范围内。
- 务必要请有资格的技术人员进行安装。不正确的装配可能引起设备掉落，导致受伤及产品损毁。
- 切勿将此液晶电视机直接安装在诸如聚光灯、探照灯或卤素灯等散发高热量的顶灯下面。否则会使塑料机壳部件弯曲或损坏。

取下电视机支架的方法

1

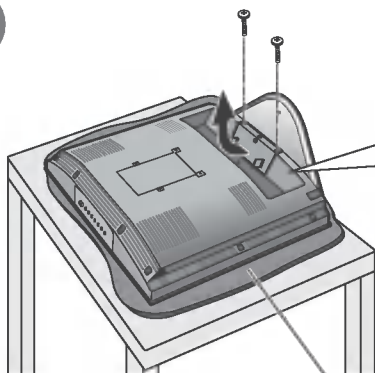

取下 2 个螺丝
拉出塑料部分

2

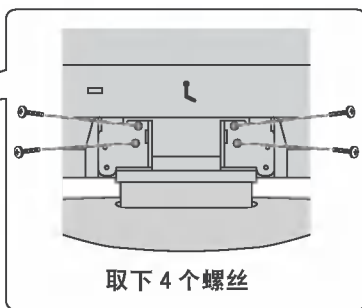

取下 4 个螺丝

泡沫垫或厚软布

3

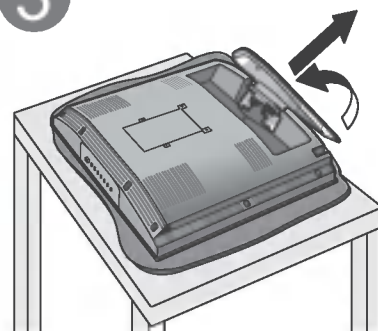

拉出金属部分

各控制器的识别

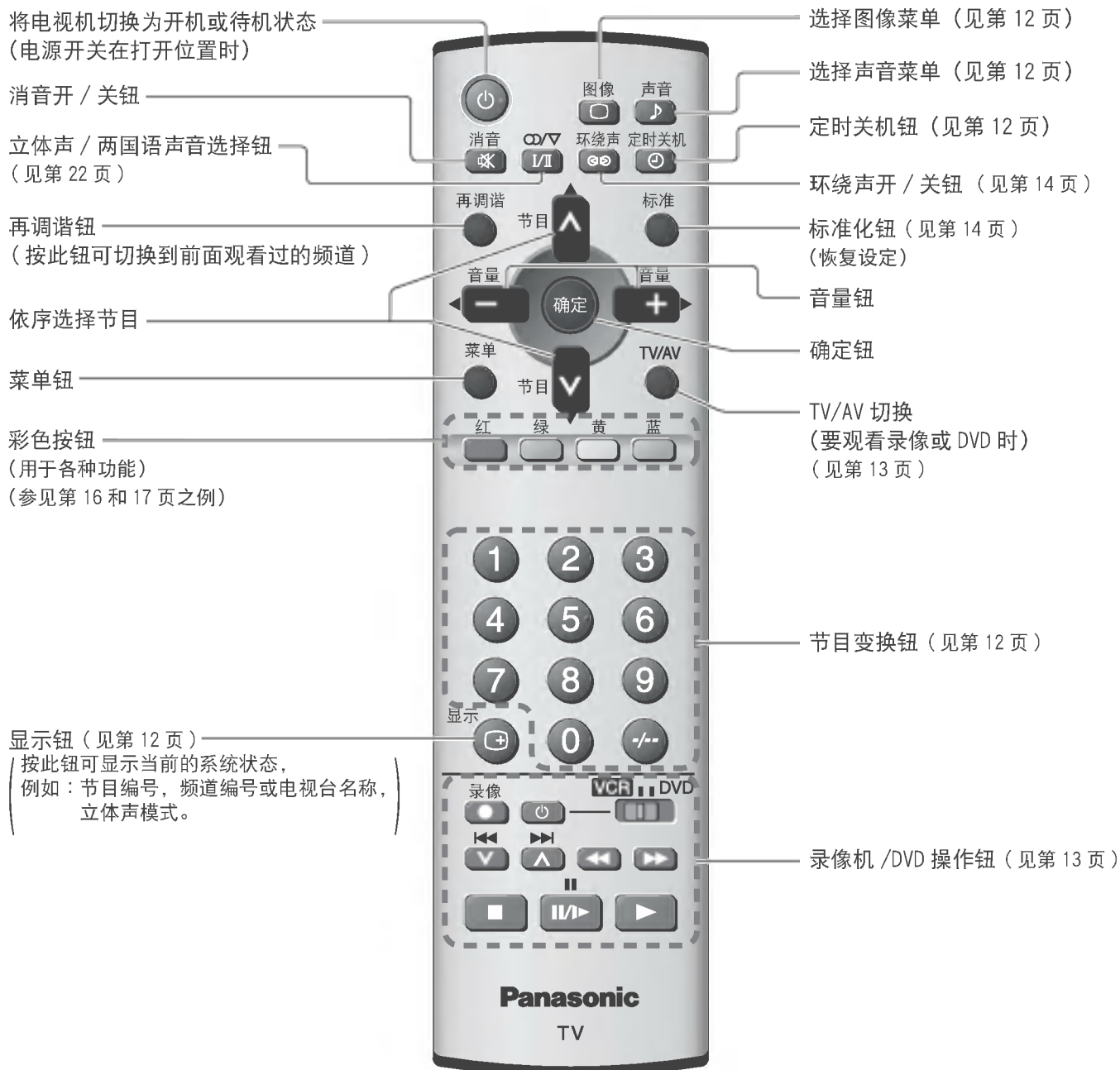
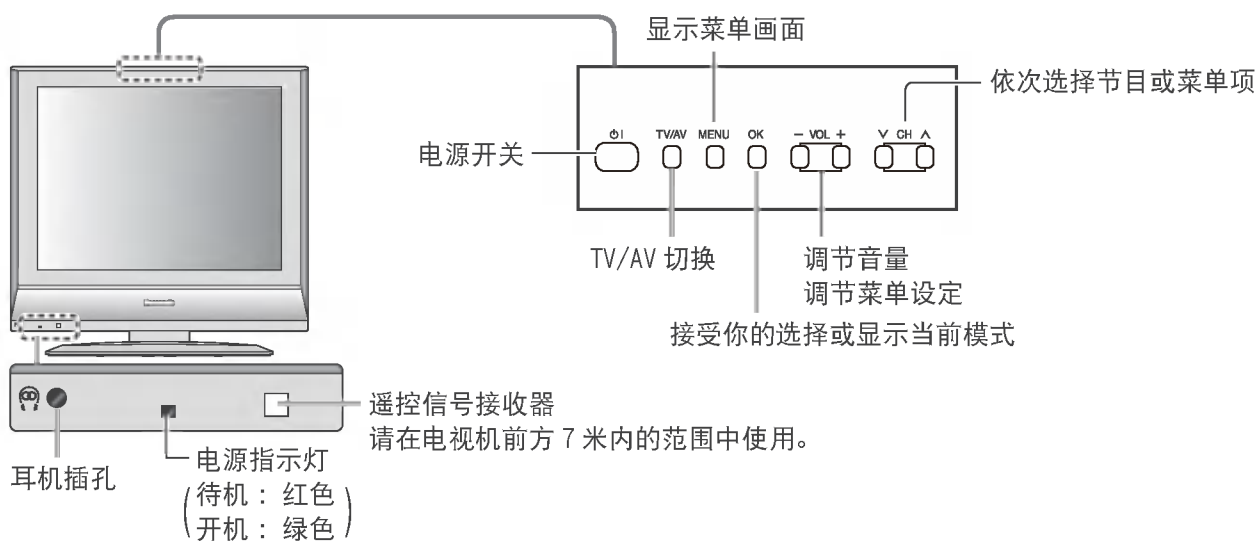

连接

本手册中所示外接设备和电缆均非本电视机的附件。
连接或卸下任何导线前，请务必切断本机与电源的连接。

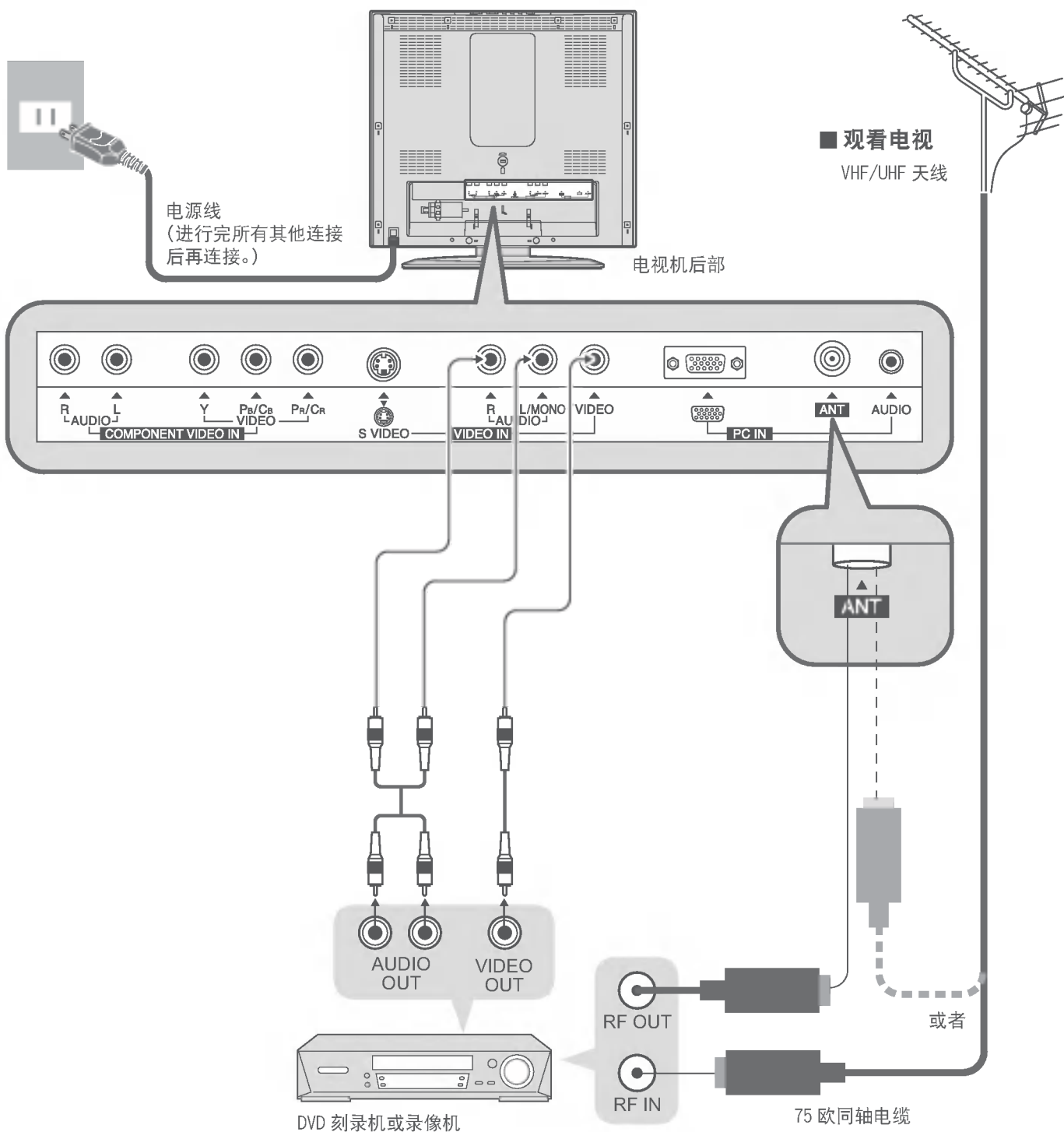

注意

- 为获得最佳质量的图像和声音，需要一使用正确电缆（75 欧同轴）和正确端接插头的天线。
- 如果使用共用天线系统，墙壁天线插座和电视机之间的连接可能会需要正确的电缆和插头。
- 贵地的电视维修服务中心或经销处可能会协助您获得贵地区特定的正确天线系统和附件。
- 涉及天线安装、现有系统升级或所需附件的有关任何事项以及费用均由您自行解决。

初始设定

如果贵地的经销处已经进行了设定则不必进行这些步骤的操作。

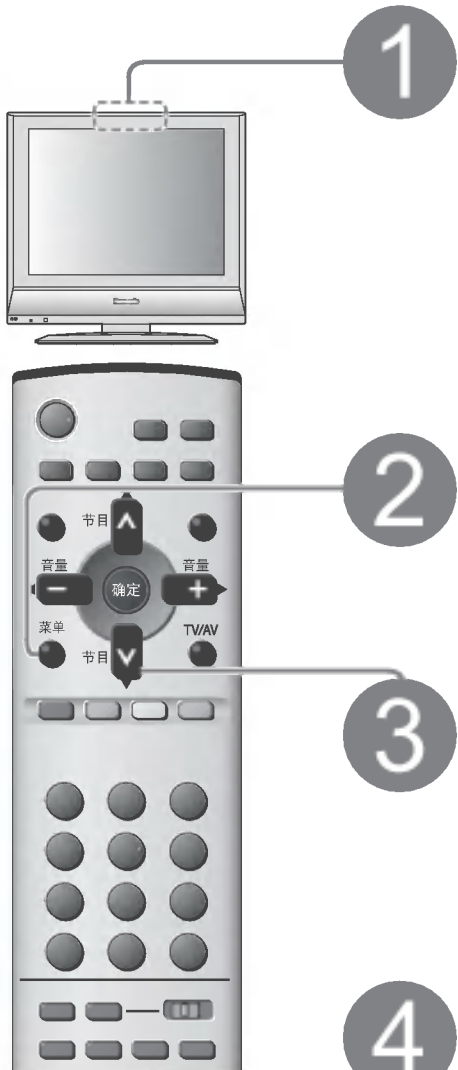

1 用电源开关打开电视机



- 此时可用遥控器打开本机或将本机切换为待机模式。
- 如果您最后在待机状态下关机，那么您再次按电源开关开机时，电视机仍处于待机状态。

电源指示灯

(待机：红色 开机：绿色)

2 显示菜单

菜单



3 选择“设定”

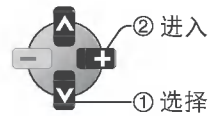

4 选择“语言”

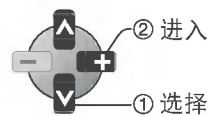

5 选择语言

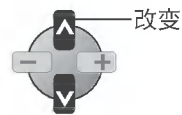

英语 / 中文

■ 要退出

→ TV/AV



■ 要返回至前一屏幕

→ 菜单



需要操作方面的帮助吗？

(例：声音菜单)



屏上操作指示将会提供帮助。

自动选台

可自动搜索和保存电视频道。



1

显示菜单

菜单



2

选择“选台”

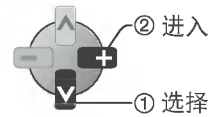

3

选择“自动选台”

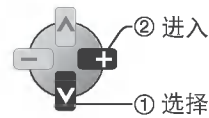
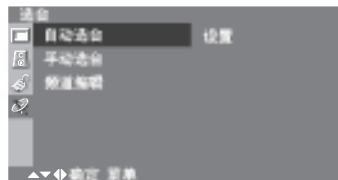

4

选择项目 (制式 / 记忆 / 搜索)

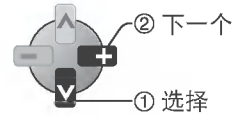
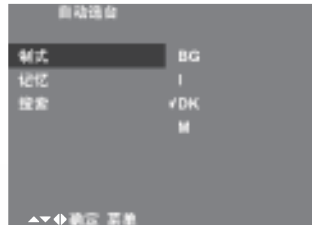

要退出



要返回至前一屏幕



5

更改或进入

可使用本机上的按钮，进行自动选台。

- 使用相应名称的按钮进行遥控。(见第 7 页)

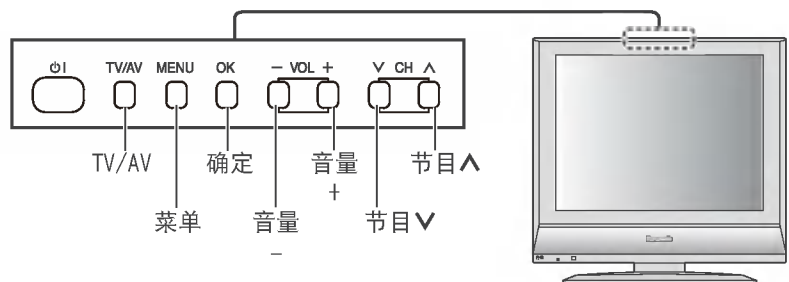

注意

- 如果进行自动选台后图像或声音异常，请编辑或调节每个频道
→ “手动选台”、“频道编辑” (见第 16 页)
- 如果您想跳跃无调谐数据的频道
→ “跳台” (见第 16 页)

① 制式

选择您所在地区的制式。(适用于中国: DK)

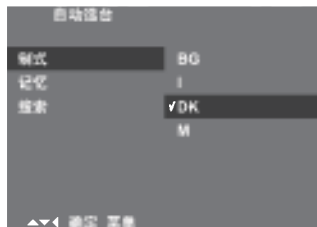

- BG** : PAL B/G, SECAM B/G (欧洲 / 东欧)
- I** : PAL I/II (英国 / 爱尔兰)
- DK** : PAL D/K, SECAM D/K (东欧)
- M** : (美国 / 韩国 / 菲律宾)

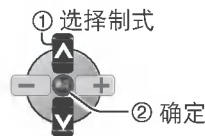

选择制式

② 记忆

选择从哪个位置开始存储搜索到的频道。

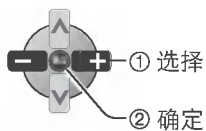
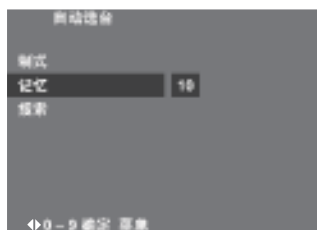

- 输入小于 10 的数字时, 前面要加 0, 如 05 代表 5。

选择位置

③ 搜索

自动设定您所在地区可以接收的频道。

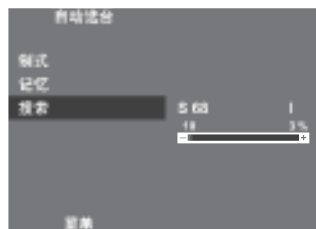

电视机将搜寻、定位、保存当地的电台, 然后将其编序。

搜索已完成, 可以观看电视。



搜索完成时, 电视中将显示现在存储在 ② 中所选择的位置的节目。

- 完成第 10 页的 ④ 操作之后, 搜索将自动执行。
- 如果并非首次进行搜索, 则会清除以前的调谐数据。
- 可以储存多达 100 个电视台。

- 要停止自动选台, 请按菜单按钮。 
- 在自动选台后, 如果声音或图像异常时, 在手动选台中更改为相应的制式然后按确定钮进行存储。(见第 17 页)
- 编辑频道
 - ➔ “编辑及设定频道”。(见第 16 页)

观看电视

1 打开电源

●必须先打开电视机上的电源开 / 关钮。

2 选择节目号码

按节目号码钮和双位数字钮 () 及节目号码钮可以分别直接选择号码及双位数字号码。

节目号码 8

节目号码 12 , ,



■ 其他有用的功能 (在步骤 2 后进行操作)

定时关机	设定本机自动关闭的时间 定时关机 (关 / 15/30/45/60/75/90) (分钟)
显示状态信息	显示状态信息 显示 ●显示信息： 例如，节目编号，频道编号或电视台名称，立体声模式。
更改图像菜单	直接更改图像菜单 图像 ●每按一下都会更改图像菜单。 → 最佳 → 标准 → 影院 → 用户 →
更改声音菜单	直接更改声音菜单 声音 ●每按一下都会更改声音菜单。 → 标准 → 最佳 → 音乐 → 用户 →

观看视频及 DVD

可以连接一系列外接设备至电视机上。设备连接之后，使用下列步骤观看输入信号。
连接设备（见第 20-21 页）

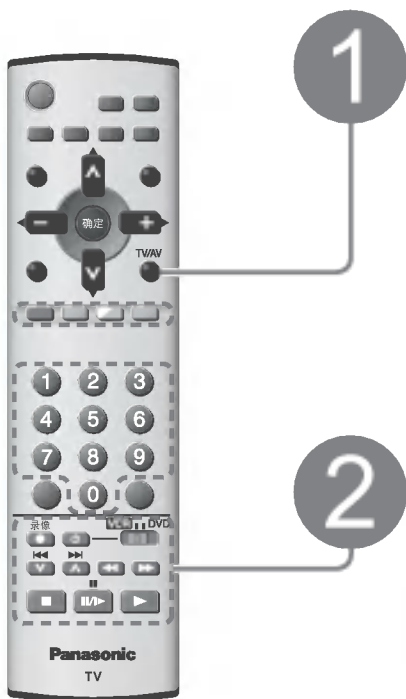

启动设备 选择外接输入

- 每按 TV/AV 按钮一下，输入模式就会更改。

TV → Video → Component → PC



(示例:)

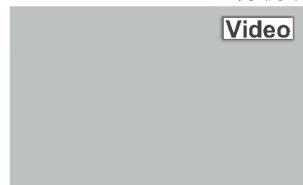

注意

- 详细内容，请参阅设备使用说明书或咨询当地经销处。
- 您也可以使用电视机面板顶部的 TV/AV 按钮选择 AV 模式。

用遥控器操作录像机或 DVD

	录像机 / DVD 切换 选择录像机 / DVD
	待机 设定为待机模式 / 启动
	播放 播放录像机 / DVD
	停止 停止运转
	快倒 / 慢放 / 搜寻 录像机：快倒，重看（播放过程中） DVD：慢速播放 按住向后搜寻
	快进 / 慢放 / 搜寻 录像机：快进，选看（播放过程中） DVD：慢速播放 按住向前搜寻
	暂停 暂停 / 重启
	节目号码升、降 / 跳跃 录像机：选择节目 DVD：跳跃一段节目或标题
	录制 启动录制

要返回至观看电视模式



某些连接至电视机上的松下录像机和 DVD 设备可以直接使用电视机遥控器进行操作。

遥控器设定

① 进行切换以选择录像机或者 DVD



② 按住电视机遥控器上 VCR/DVD 电源按钮的同时，按厂家代码（输入两位数代码），然后按 VCR/DVD 停止按钮。



录像机

厂家	代码
Panasonic / National	10, 11, 12, 13

DVD

厂家	代码
Panasonic	70, 71

注意

- 设定后，请进行操作确认。如果不运行，请设定一个不同的代码。
- 更换电池时，将取消相应的录像机 / DVD 代码。请重新设定代码。
- 根据机型不同，可能无法执行上述操作。
- 某些情况下，新产品可能无法操作。

观看

● 观看视频及 DVD
● 观看电视

如何使用菜单功能

多种菜单允许您对图像，声音及其他功能进行设定，这样您即可以用自己的方式观看电视。



1

显示菜单

菜单 ● 显示可设定功能（根据输入信号不同而变化）



2

选择菜单



（示例：图像菜单）

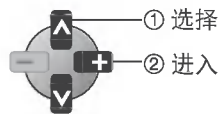

3

选择项目



（示例：图像菜单）

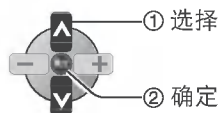

4

调整或选择

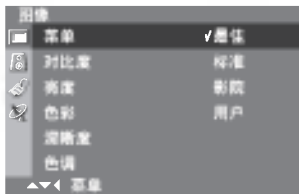

（示例：图像菜单）

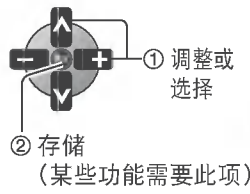

要退出



要返回至前一屏幕



在各选项中选择



使用滑动条调节



移至下一屏幕



要恢复设定

显示您想要恢复的图像菜单或声音菜单（低音，高音）中的菜单项。



菜单列表

菜单	项目
图像菜单	菜单
	对比度，亮度，色彩，清晰度
	色调
声音菜单	菜单
	音量
	低音，高音
	平衡
	环绕声
	语言
设定菜单	儿童锁码
	蓝背景
	色彩系统
	自动选台
选台菜单	手动选台
	频道编辑

调节 / 配置 (选项)	
<p>基本图像模式 (最佳 / 标准 / 影院 / 用户)</p> <ul style="list-style-type: none"> ● 图像菜单各功能的设置将记忆在 ① TV/Video, ② Component, ③ PC. ● 最佳、标准和影院模式是原厂为实现合适的图像再现效果而设置的, 它们的对比度、亮度、色彩、清晰度或色调等设定无法更改。 ● 如果你更改设定, 更改结果将被储存到菜单用户。 	
<p>根据个人喜好调节色彩, 亮度等 (色彩, 清晰度: 仅适用于 TV 和 Video 模式, Component 和 PC 模式下呈现灰色, 不可选。)</p>	
<p>调节图像色调 (仅适用于 TV 和 Video 模式, Component 和 PC 模式下呈现灰色, 不可选。)</p> <ul style="list-style-type: none"> ● 仅适用于接收 NTSC 信号 	
<p>基本声音模式 (标准 / 最佳 / 音乐 / 用户)</p> <ul style="list-style-type: none"> ● 对于 TV、Video、Component 和 PC 模式, 菜单模式将被记忆为相同的模式。 ● 标准、最佳和音乐模式是原厂为实现最佳的声音再现效果而设置的, 它们的低音、高音或平衡等设定无法更改。 ● 如果你更改设定, 更改结果将被储存到菜单用户。 	
<p>调节输出音量</p>	
<p>调节每一声音模式的低音, 高音和尖锐声音的输出电平</p>	
<p>调节左右扬声器之间的音量电平</p>	
<p>使用动态增音器 (关 / 开) 呈现出完美空间效果</p> <ul style="list-style-type: none"> ● 也可按遥控器上的环绕声按钮进行切换 (见第 7 页) 	
<p>选择语言 (见第 9 页)</p>	
<p>可对每个频道和每个 Video 和 Component 模式设定儿童锁码 (关 / 开) (PC 模式下呈现灰色, 不可选)</p> <p>儿童锁码启动时图像和声音都将会消失 (显示黑屏)</p> <ul style="list-style-type: none"> ● 选择您想要锁定的频道或 AV 模式, 并对此项功能进行设定 	
<p>蓝背景显示 (关 / 开) (仅适用于 TV 和 Video 模式, Component 和 PC 模式下呈现灰色, 不可选)</p> <ul style="list-style-type: none"> ● 开: 无信号时显示蓝背景 ● 关: 蓝背景显示关闭 	
<p>在 AV 模式中显示。当接收某个广播或 AV 信号时, 如果未看到具有正常色彩的清晰图像, 可使用此功能。</p> <p>自动 / PAL/SECAM/NTSC 4.43/NTSC 3.58</p> <p>PAL, SECAM 和 NTSC 3.58 是不同国家使用的不同彩色电视信号广播传送系统。NTSC4.43 用于特定录像机的模拟播放模式, 该模式可使用 PAL 制式的电视设备播放 NTSC 制式录制的录像带。</p>	
<p>自动搜寻并存储电视频道。(见第 10 页)</p>	
<p>编辑或设定频道 (见第 16 页)</p>	 

● 在 AV 模式下, 图像菜单和设定菜单显示较少的选项。

编辑及设定频道

可根据需要和接收条件对当前频道设定进行更改。
有关自动选台的信息，请参阅第 10 页。



1

显示菜单

菜单



2

选择“选台”

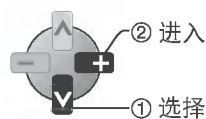

3

选择项目

(手动选台 / 频道编辑)

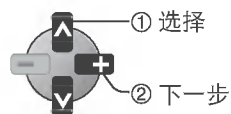

4

进入，更改或调整

要退出



要返回至前一屏幕



可使用本机上的按钮，进行手动选台。

- 使用相应名称的按钮进行遥控。(见第 7 页)

TV/AV 菜单 确定 音量 - 音量 + 节目 V 节目 ^

手动设定

手动选台

频道编辑

编辑

删除

编辑

复制

编辑

移动

跳跃节目

跳台

要在自动选台后随意更改

选择项目

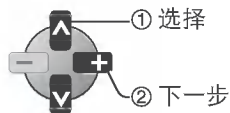

① 记忆

选择当前节目的储存位置。

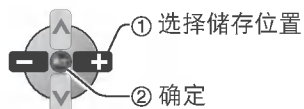

② 制式

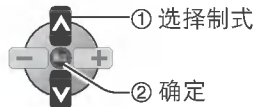

③ 频道

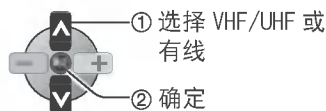

如果可能的话，用数字按钮直接选择频道编号。输入小于 10 的数字时，前面要加 0，如 05 代表 5。

- 当搜索到所需要的频道后，按确定按钮进行存储。
- 如果没有搜索到所需要的频道，按照步骤④搜索所需要的频道。

④ 搜索

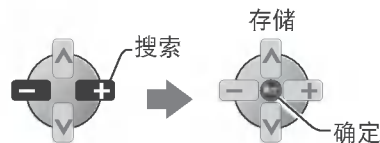

在搜索到一个频道后，▶▶▶ 停止闪烁。然后按确定按钮进行存储。

注意

- 出现所需要的频道后，按确定按钮进行存储。
- 要储存另一个台，可重复第 ① 到第 ④ 个步骤。
- 可以储存多达 100 个电视台。
- 如果录像机仅与 RF 电缆连接，则选择节目号码“0”。
- 如果声音或图像异常时，请按照步骤②更改为相应的制式然后按确定按钮进行存储。

⑤ 频道名称

指定电视台名称

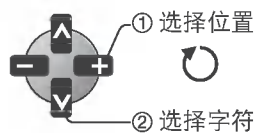

存储

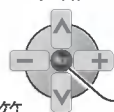

注意

- 你最多可以输入 5 个字符。
- 你可以使用的字符有：空格，+，-，数字 0 到 9，字母 A 到 Z 和字母 a 到 z

⑥ 微调



用于单个频道调谐的微小调节

你可以删除、复制、移动或跳过所储存的节目。

① 删除

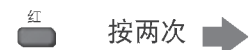

所选的节目被删除，后面所有的节目都向上移动一个位置。

② 复制

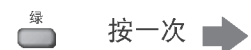

所选的节目被复制，后面所有的节目都向下移动一个位置。

③ 移动

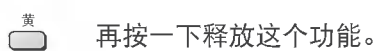
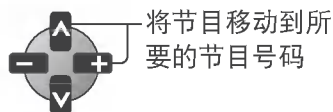
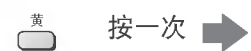

④ 跳台

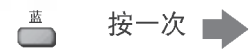

跳过的节目变成蓝色。



注意

- 跳过一个节目号码时，意味着你不能在正常观看电视时，使用 ▲ / ▼ 按钮选择这个节目。如果你想选择跳过的节目，可以用数字按钮直接输入节目号码，或在频道编辑菜单中选择它。

0	---	5	C 03
1	C 20	6	S 01
2	C 03	7	C 08
3	BLN 2	8	C 11
4	C 01	9	C 01

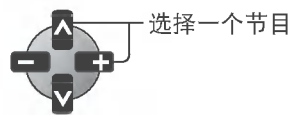

电脑菜单调节

你可以将这个电视机当作电脑显示器使用。

可以根据你的需要更改各种设定。如果画面的位置不正常，加以调节，以便与所连接的电脑相适应。

你还可以用所连接的音频电缆听电脑声音。连接电脑（见第 21 页）。

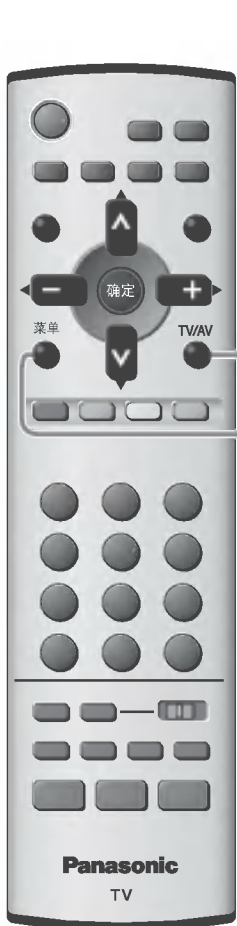

1

重复按，选择电脑模式。



（如果输入模式不是“PC”，或者显示“无信号”，将无法选择“PC”菜单。）

2

显示菜单



3

选择“PC”菜单

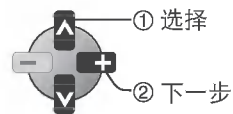

4

选择项目

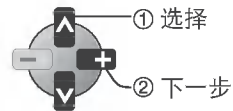

■ 要返回至前一屏幕



5

进入或更改



使用这一组按钮，进行电脑菜单调节

- 使用相应名称的按钮进行遥控。（见第 7 页）

调节水平位置。

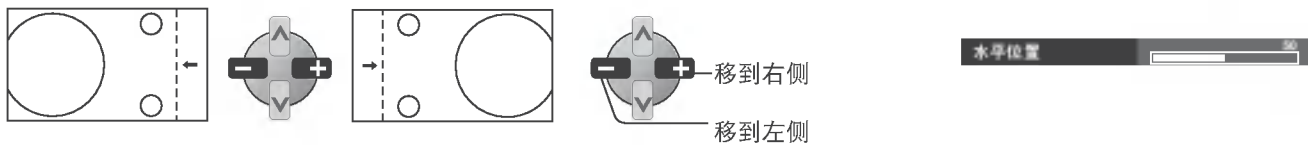

调节上下位置。

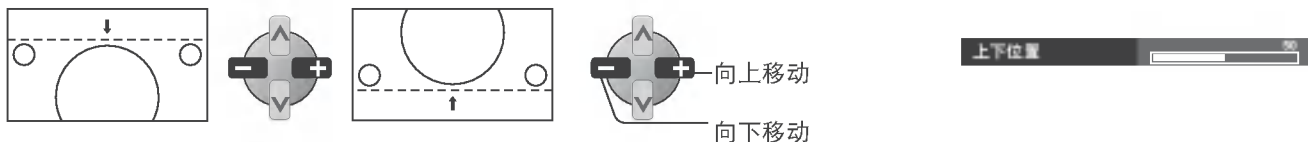

如果出现循环往复的条形图案（噪音），要进行调节，将噪音降到最低的程度。

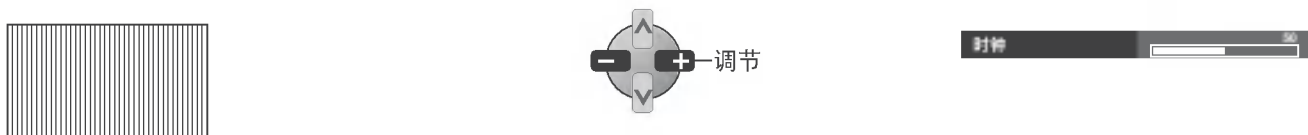

消除雪花和变形。

在调整时钟之后，执行这个调节。

进行调节，将噪音降到最不明显的程度。



根据输入信号，自动调节电脑屏幕。

●在完成第 18 页的 ④ 操作之后，自动执行“自动设定”。



将当前的电脑菜单调节复位到原厂默认设定。

●在完成第 18 页的 ④ 操作之后，自动执行“重设”。



●相应信号：640 × 480 @ 60 Hz

●尽管提供了电脑输入端子，但是本机只兼容 VGA(640 × 480) 模式。

外接设备

连接

这些图示为推荐的电视机与各种设备的连接方法。
关于其他连接可参阅各设备的使用说明，下表和规格（见第 25 页）。

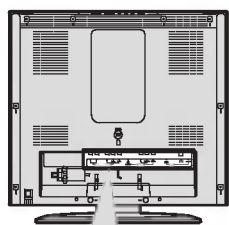

电视机后部

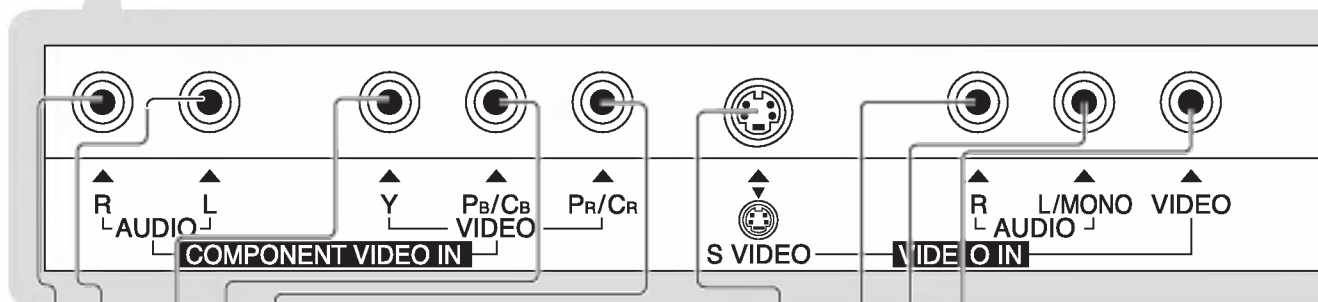

要观看卫星电视广播时



机顶盒

要观看 DVD 时



DVD 播放机

摄像机 / 游戏设备

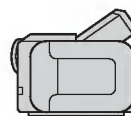

要播放时



DVD 刻录机 / 录像机

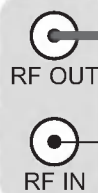

■ 与各连接器能够连接设备的类型

播放 (设备)	连接器	COMPONENT VIDEO IN	VIDEO IN
■ 播放录像带 / DVD 时 (录像机 / DVD 刻录机)		○	○
■ 要观看 DVD 时 (DVD 播放机)		○	○
■ 要观看摄像机影像时 (摄像机)		○	○
■ 要观看卫星电视广播时 (机顶盒)		○	○
■ 要玩游戏时 (游戏机)		○	○

○：推荐的连接

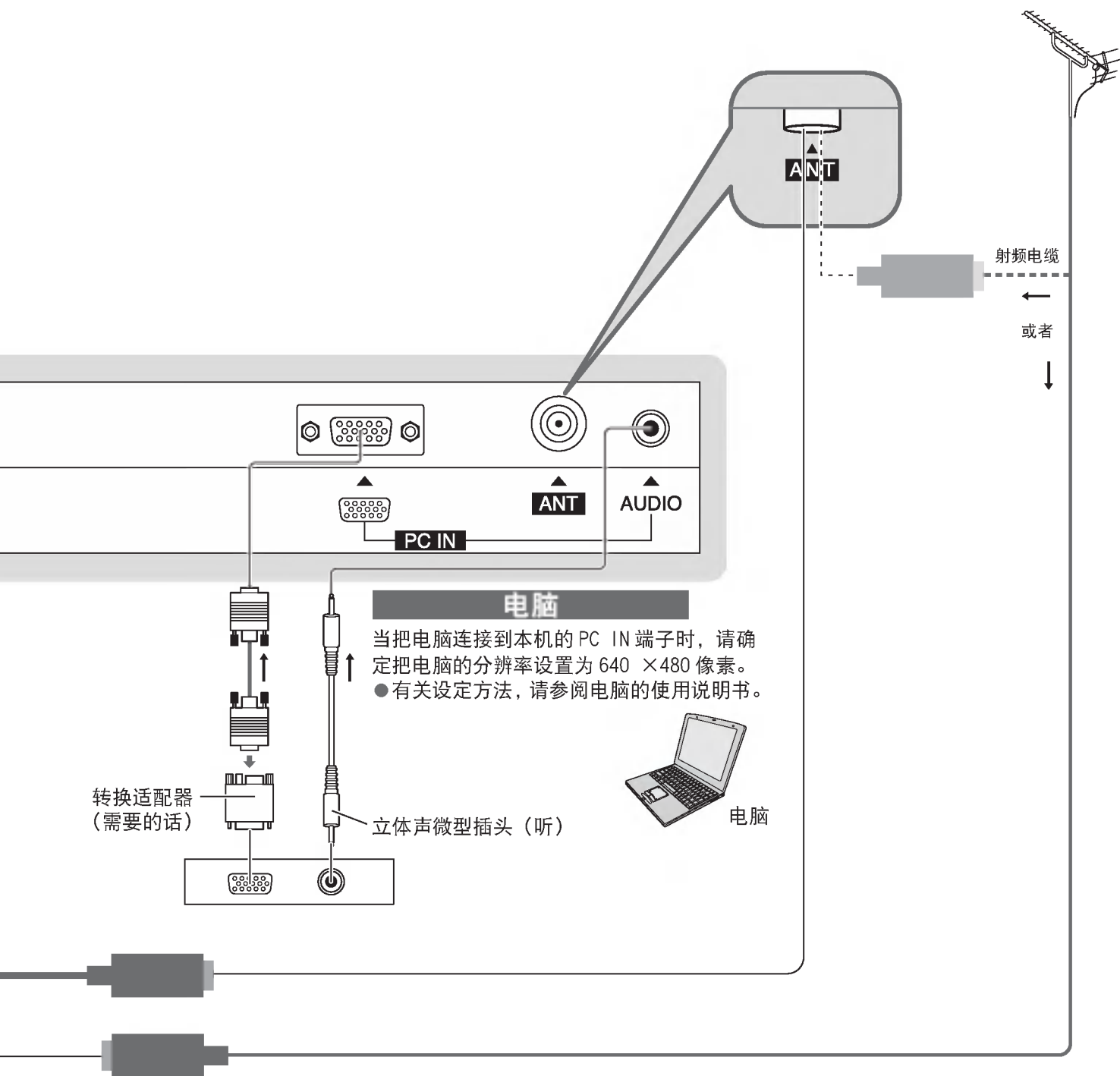

■ 电脑连接

可将电脑与本电视机连接用电视显示电脑的画面和收听声音。

- 可输入的电脑信号：水平扫描频率 31.469 千赫、垂直扫描频率 59.94 赫兹。
- DOS/V 兼容 D-sub 15 针连接器不需使用电脑适配器。

注意

- 某些电脑机型不能与本电视机连接。
- 适用电脑信号的具体细节请参见第 22 页。
- 最大显示分辨率：VGA (640 × 480)

● D-sub 15 针连接器信号

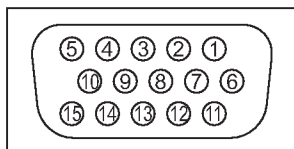

针号	信号名	针号	信号名	针号	信号名
①	R (红)	⑥	GND (接地)	⑪	NC (未连接)
②	G (绿)	⑦	GND (接地)	⑫	NC (未连接)
③	B (蓝)	⑧	GND (接地)	⑬	HD/SYNC
④	NC (未连接)	⑨	NC (未连接)	⑭	VD
⑤	GND (接地)	⑩	GND (接地)	⑮	NC (未连接)

技术信息

立体声 / 两国语声音选择

接收立体声 / 两国语声音节目时，可按**立体声 / 两国语声音选择**钮来选择声音输出模式。



音频信号	立体声	主声音 I	副声音 II	单声道
模式指示	立体声	双声道 I	双声道 II	单声道

丽音 (NICAM) 在新西兰、新加坡、香港等地使用。

电视广播类型	标准电视广播 (标准音频)	标准 + 丽音单声道 I (主声音 I)	丽音立体声	丽音双单声道 (主声音 I / 副声音 II)
模式指示	NICAM 单声道 ↓ 单声道	NICAM 单声道 ↓ 单声道	NICAM 立体声 ↓ 单声道	NICAM 双声道 I ↓ NICAM 双声道 II ↓ NICAM 双声道 I + II ↓ 单声道

注意

- 如果立体声信号微弱或接收条件不佳，或者出现立体声：单声道自动切换现象的情况，建议将立体声切换为单声道。
- 尽管接收信号内容不断改变，选择的模式将保持不变。
- 当接收条件恶化时，如果使用立体声 / 两国语声音选择钮，将模式设在“单声道”之处，会听得更清楚一些。
- “双声道”，也称为“双单声道”或“两国语”，目前在某些国家尚未播放。

可显示的输入信号

* 号：分量 (Component) 的适用输入信号 (Y、Pb/Cb、Pr/Cr) 和电脑 (D-sub 15 针)

信号名称	水平频率 (千赫)	垂直频率 (赫兹)	分量 (Component)	电脑
525 (480) / 60i	15.73	59.94	*	
525 (480) / 60p	31.47	59.94	*	
625 (576) / 50i	15.63	50.00	*	
625 (576) / 50p	31.25	50.00	*	
640 × 480 @60 Hz	31.47	59.94		*

注意

- 上述信号以外的其他信号可能不能正确显示。
- 可将上述信号重新格式化供在显示器上获得最佳的观看效果。

常见问题解答

请求维修服务或帮助前，请按下列简易指南解决出现的问题。

如果仍然不能解决问题的话，请与贵地的 Panasonic 经销处或 Panasonic 顾客服务中心联系寻求帮助。

白点或阴影影像 (杂波)

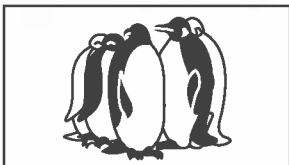

- 确认天线的位置、方向和连接。

主机发热

- 主机发热，其他部件也可能变热。
这不是性能或质量问题。
请安装在通风较好的位置。
请不要将桌布等物置于电视机通风口上，并且不得将其放置在其他设备上。

屏幕上出现红、蓝、绿和黑斑点。

- 这是液晶显示屏的特点，并非故障。液晶显示屏使用极精密技术制造，可获得细腻的图像细节。偶尔在画面上会出现红、绿、蓝或黑色的固定点之类的少许死像素。请注意这并不会影响液晶显示屏的性能。

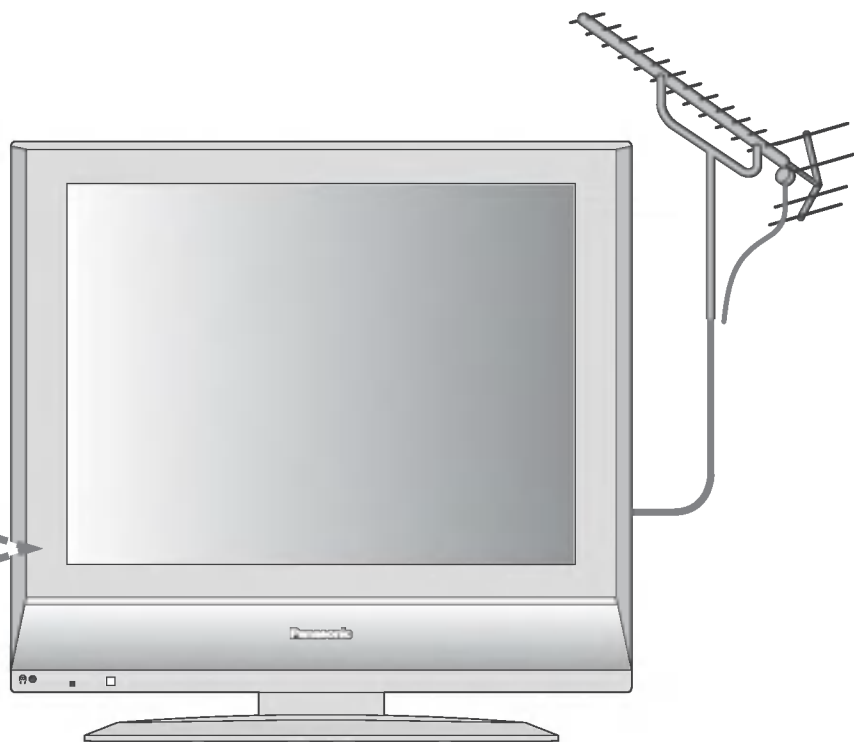

遥控器不工作

- 电池安装得正确吗？（见第 6 页）
- 电视机的开关打开了吗？
- 是否电池已经失效？

常见问题解答 (续)

问题	处理
画面 紊乱的影像、杂波	<ul style="list-style-type: none">● 确认附近的电气产品 (汽车、摩托车、荧光灯)。
无影像显示	<ul style="list-style-type: none">● 图像菜单内的“色彩”或“对比度”是否设为最小了? (见第 14 页)● 确认“色彩系统”(见第 14 页)
模糊不清或失真的影像 (无声音或音量低)	<ul style="list-style-type: none">● 重新调谐频道。(见第 10 页和见第 14 页)
既无影像也无声音	<ul style="list-style-type: none">● 本机是否为“AV 模式”?● 电源插头是否插到电源插座内了?● 电视机开关打开了吗?● 确认图像菜单 (见第 14 页) 和音量。
屏幕上出现“无信号”	<ul style="list-style-type: none">● 请检查 PC IN 的连接。(见第 21 页)● 设定所连接电脑的分辨率为 640 × 480 像素。(见第 21 页)
在 PC 模式中图像无法显示	<ul style="list-style-type: none">● 设定所连接电脑的分辨率为 640 × 480 像素。(见第 21 页)
使用录像机播放过程中, 进行“快进 (快进搜索)”、“倒带 (倒带搜索)”或“暂停”的操作时画面出现黑屏现象	<ul style="list-style-type: none">● 使用录像机进行正常“播放”操作, 黑屏现象将消除。
声音 无声音	<ul style="list-style-type: none">● “消音”启动工作了吗? (见第 7 页)● 音量设为最小了吗?
声音电平低或声音失真	<ul style="list-style-type: none">● 声音信号接收可能失真。
电视机进入“待机模式”	<ul style="list-style-type: none">● 定时关机功能启动工作。(见第 12 页)
其他 出现一错误信息	<ul style="list-style-type: none">● 按信息指示操作。● 如果仍不能解决问题, 请与授权的维修服务中心联系。

规格

		TC-20LA6G																															
电源		200 伏 - 240 伏~, 50 赫兹 / 60 赫兹 交流																															
耗电量	平均使用	52 瓦																															
	待机状态	1 瓦																															
液晶显示屏	宽高比	4:3																															
	可视屏幕尺寸 (像素数)	51.0 cm (20.1 英寸)																															
		408.0 毫米 (宽) × 306.0 毫米 (高) 307,200 (640 (宽) × 480 (高)) [1,920 × 480 点]																															
声音	扬声器	4 厘米 × 7 厘米 × 2 音路, 8 欧 (单路双喇叭)																															
	音频输出	6 瓦 (3 瓦 + 3 瓦), 总谐波失真 7 %																															
	头戴耳机	Φ3.5 毫米 插孔 × 1																															
电脑信号		VGA 水平扫描频率 31.47 KHz 垂直扫描频率 59.94 Hz																															
接收制式		<table border="1"> <thead> <tr> <th>17制式</th> <th>功能</th> <th>17制式</th> <th>功能</th> </tr> </thead> <tbody> <tr> <td>1 PAL B, G, H</td> <td rowspan="7">接收电视广播和来自录像机的播放</td> <td>8 NTSC 4.43/5.5 MHz</td> <td rowspan="7">来自特定录像机或 DVD 的播放</td> </tr> <tr> <td>2 PAL I</td> <td>9 NTSC 4.43/6.0 MHz</td> </tr> <tr> <td>3 PAL D, K</td> <td>10 NTSC 4.43/6.5 MHz</td> </tr> <tr> <td>4 SECAM B, G</td> <td>11 NTSC 3.58/5.5 MHz</td> </tr> <tr> <td>5 SECAM D, K</td> <td>12 NTSC 3.58/6.0 MHz</td> </tr> <tr> <td>6 SECAM K1</td> <td>13 NTSC 3.58/6.5 MHz</td> </tr> <tr> <td>7 NTSC M (NTSC 3.58/4.5 MHz)</td> <td>14 SECAM I</td> </tr> <tr> <td></td> <td></td> <td>15 PAL 60 Hz/5.5 MHz</td> <td rowspan="3">来自特定光盘播放机和特定录像机或 DVD 的播放</td> </tr> <tr> <td></td> <td></td> <td>16 PAL 60 Hz/6.0 MHz</td> </tr> <tr> <td></td> <td></td> <td>17 PAL 60 Hz/6.5 MHz</td> </tr> </tbody> </table>	17制式	功能	17制式	功能	1 PAL B, G, H	接收电视广播和来自录像机的播放	8 NTSC 4.43/5.5 MHz	来自特定录像机或 DVD 的播放	2 PAL I	9 NTSC 4.43/6.0 MHz	3 PAL D, K	10 NTSC 4.43/6.5 MHz	4 SECAM B, G	11 NTSC 3.58/5.5 MHz	5 SECAM D, K	12 NTSC 3.58/6.0 MHz	6 SECAM K1	13 NTSC 3.58/6.5 MHz	7 NTSC M (NTSC 3.58/4.5 MHz)	14 SECAM I			15 PAL 60 Hz/5.5 MHz	来自特定光盘播放机和特定录像机或 DVD 的播放			16 PAL 60 Hz/6.0 MHz			17 PAL 60 Hz/6.5 MHz	
17制式	功能	17制式	功能																														
1 PAL B, G, H	接收电视广播和来自录像机的播放	8 NTSC 4.43/5.5 MHz	来自特定录像机或 DVD 的播放																														
2 PAL I		9 NTSC 4.43/6.0 MHz																															
3 PAL D, K		10 NTSC 4.43/6.5 MHz																															
4 SECAM B, G		11 NTSC 3.58/5.5 MHz																															
5 SECAM D, K		12 NTSC 3.58/6.0 MHz																															
6 SECAM K1		13 NTSC 3.58/6.5 MHz																															
7 NTSC M (NTSC 3.58/4.5 MHz)		14 SECAM I																															
		15 PAL 60 Hz/5.5 MHz	来自特定光盘播放机和特定录像机或 DVD 的播放																														
		16 PAL 60 Hz/6.0 MHz																															
		17 PAL 60 Hz/6.5 MHz																															
接收频道 (普通电视)		VHF 频带 2-12 (PAL/SECAM B、K1) 0-12 (PAL B 澳大利亚) 1-9 (PAL B 新西兰) 1-12 (PAL/SECAM D) 1-12 (NTSC M 日本) 2-13 (NTSC M 美国)	UHF 频带 21-69 (PAL G, H, I/SECAM G, K, K1) 28-69 (PAL B 澳大利亚) 13-57 (PAL D, K) 13-62 (NTSC M 日本) 14-69 (NTSC M 美国)	有线电视 S1-S20 (OSCAR) 1-125 (美国有线电视) C13-C49 (日本) S21-S41 (HYPER) Z1-Z37 (中国) 5A, 9A (澳大利亚)																													
后部天线		VHF / UHF / 有线																															
工作条件		温度: 0 °C - 40 °C																															
连接端子	COMPONENT VIDEO IN	AUDIO L - R	RCA PIN Type × 2 0.5 V [rms]																														
		COMPONENT	Y 1.0 V [p-p] (包括同步) P _B /C _B , P _R /C _R ±0.35 V [p-p]																														
	VIDEO IN	AUDIO L - R	RCA PIN Type × 2 0.5 V [rms]																														
		VIDEO	RCA PIN Type × 1 1.0 V [p-p] (75 欧)																														
		S VIDEO	微型 DIN4 插针 Y:1.0 V [p-p] (75 欧) C:0.286 V [p-p] (75 欧)																														
	PC IN	D-SUB 15PIN	红、绿、蓝 / 0.7 V [p-p] (75 欧) HD, VD / 1.0 - 5.0 V [p-p] (高阻抗)																														
AUDIO		立体声微型插孔 (Φ3.5 毫米) × 1																															
尺寸 (宽 × 深 × 高)	包括电视机支架	498 毫米 × 484 毫米 × 260 毫米																															
	仅电视机时	498 毫米 × 443 毫米 × 95 毫米																															
重量		净重 9.7 kg																															
执行标准		Q/01RSAE128-2006 TC-20LA6G 型 51cm 液晶彩色电视广播接收机																															

注意

- 设计和规格如有变更, 恕不另行通知。所示重量和尺寸为近似值。

