



FRIDGE-FREEZER

User's Guide

Please read this User's Guide carefully before operating and keep it handy for reference at all times.

ΨΥΓΕΙΟ - ΚΑΤΑΨΥΚΤΗΣ

Οδηγίες Χρήσεως

Παρακαλούμε να διαβάσετε προσεκτικά τις οδηγίες πριν θέσετε σε λειτουργία το ψυγείο και φροντίστε να τις έχετε διαθέσιμες ανά πάσα στιγμή.



Table of Contents

Introduction	Registration	4
	Important Safety Instruction	4
	Identification of Parts	6
Installation	Installation	7
	Starting	7
Operation	Temperature Control	8
	Quick Freeze	8
	Vacation	9
	Self Test	9
	Door Alarm	9
	Ice Making	9
	Defrosting	9
	Water Dispenser	10
Suggestion On Food storage	Storing Food	12
Care and Maintenance	General Information	13
	Lamp Replacement	13
	Cleaning	14
Trouble Shooting	Trouble Shooting	16
To Reverse the Doors	Precaution	18
	How to Reverse the Doors	18

Introduction

Registration

The model and serial number are found on the rear of this unit. This number is unique to this unit and not available to others. You should record requested information here and retain this guide as a permanent record of your purchase. Staple your receipt here.

Date of Purchase : _____

Dealer Purchased From : _____

Dealer Address : _____

Dealer Phone No. : _____

Model No. : _____

Serial No. : _____

Precaution

Important Safety Instruction

This fridge-freezer must be properly installed and located in accordance with the Installation Instruction before it is used.

Never unplug your fridge-freezer by pulling on the power cord. Always grip plug firmly and pull straight out from the outlet.

When moving your appliance away from the wall, be careful not to roll over or damage the power cord.

After your fridge-freezer is in operation, do not touch the cold surfaces in the freezer compartment, particularly when hands are damp or wet. Skin may adhere to these extremely cold surfaces.

Important Safety Instruction

Precaution

Roll out the power plug prior to cleaning the fridge-freezer.
Never damage, severely bend, pull out, or twist the power cord because power cord damage may cause a fire or electronic shock.
Never place glass products in the freezer because they may be broken when their inner contents are frozen.

Do not modify or extend the Power Cord length

It will cause electric shock or fire.



Don't Use an Extension Cord

If possible, connect the fridge-freezer to its own individual electrical outlet to prevent it and other appliances or household lights from causing an overload.

Accessibility of Supply Plug

The supply plug of the refrigerator-freezer should be placed in easy accessible position for quick disconnection in emergency.

Supply Cord Replacement

If the supply cord is damaged, it must be replaced by the manufacturer or its service agent or a similarly qualified person in order to avoid a hazard.

Danger

Risk of child entrapment.

Before you throw away your old refrigerator or freezer:

Take off the doors.

Leave the shelves in place so that children may not easily climb inside.

Don't store

Don't store or use gasoline or other flammable vapors and liquids in the vicinity of this or any other appliance.

Grounding (Earthing)

In the event of an electric short circuit, grounding (earthing) reduces the risk of electric shock by providing an escape wire for the electric current. In order to prevent possible electric shock, this appliance must be grounded. Improper use of the grounding plug can result in an electric shock. Consult a qualified electrician or service person if the grounding instructions are not completely understood, or if you have doubts on whether the appliance is properly grounded.

▲Warning

- ▲ Keep ventilation openings, in the appliance enclosure or in the built-in structure, clear of obstruction.
- ▲ Do not use mechanical devices or other means to accelerate the defrosting process, other than those recommended by the manufacturer.
- ▲ Do not damage the refrigerant circuit.
- ▲ Do not use electrical appliances inside the food storage compartments of the appliance, unless they are of the type recommended by the manufacturer.
- ▲ The refrigerant and insulation blowing gas used in the appliance require special disposal procedures. When disposal, please consult with service agent or a similarly qualified person.

Identification of Parts

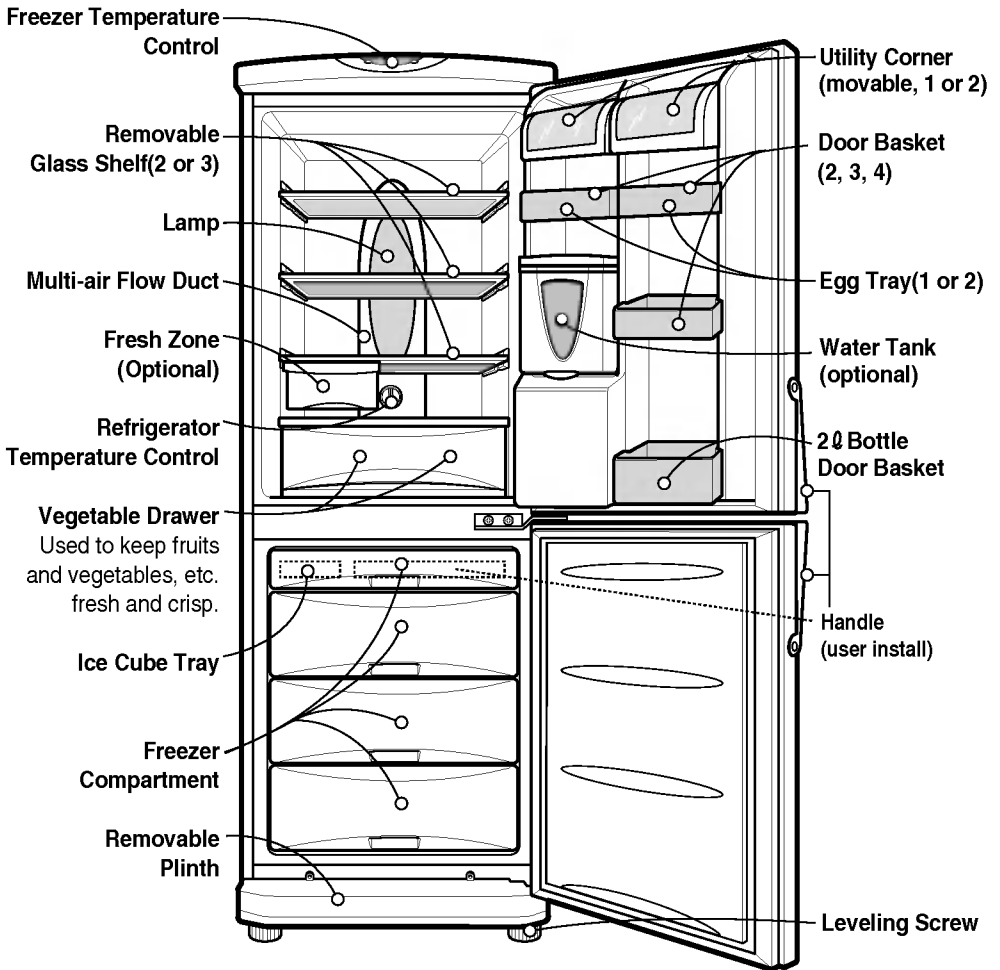

Note

If you found some parts missing from your unit, they may be parts only used in other models.

Installation

1. Select a good location.
Place your fridge-freezer where it is easy to use.
2. Avoid placing the unit near heat sources, direct sunlight or moisture.
3. There must be proper air circulation around your fridge-freezer to keep it operating efficiently.
4. To avoid vibration, the unit must be leveled.
If required, adjust the leveling screws to compensate for the uneven floor.
The front should be slightly higher than the rear to aid in door closing.
Leveling screws can be turned easily by tipping the cabinet slightly.
Turn the leveling screws counterclockwise(↺) to raise the unit, clockwise(↻) to lower it.
5. Clean your fridge-freezer thoroughly and wipe off all dust accumulated during shipping.
6. Install accessories such as ice cube box, etc., in their proper places. They are packed together to prevent possible damage during shipment.
7. Connect the power supply cord (or plug) to the outlet.
Don't double up with other appliances on the same outlet.
8. To ensure proper air circulation around the fridge - freezer, please maintain sufficient space on both the sides as well as top and maintain at least 2 inches (5 cm) from the rear wall.

Starting

When your fridge-freezer is installed, allow it 2-3 hours to stabilize at normal operating temperature prior to filling it with fresh or frozen foods.

If power plug is disconnected, allow 5 minutes delay before restarting.

Your fridge-freezer is now ready for use.

Temperature Control

Your fridge-freezer has two controls that let you regulate the temperature in the fridge and freezer compartments.

Fridge

- Initially set the TEMP. CONTROL at "4". Then adjust the compartment temperature according to your desire.

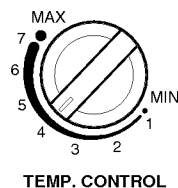

- If you want an inside temperature slightly less cold or colder, turn the knob towards MIN or MAX, respectively. When the surrounding temperature is low, adjust the TEMP. CONTROL 'MIN'.

Freezer

- Freezer temperature control is on the top of the fridge-freezer. Initially set the Freeze Temp at mid-point. By pressing the Freezer Temp button, you can adjust the temperature of the Freezer as indicated by the numbers of lamps lit. (the setting is composed of five steps, 5 lamps lit indicates coldest.)
- When you starting the Fridge-Freezer or connecting the power plug to the outlet, temperature setting is automatically set to the mid-point.

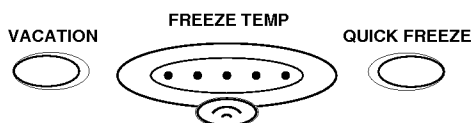

Quick Freeze

- This function is used when you want to freeze the foods quickly. Press the 'QUICK FREEZE' button once, and then the quick freeze operation starts with the lamp lit.



The quick freeze operation takes about 3 hours.

When its operation ends, it automatically returns to the normal state.

If you want to stop the quick freeze operation, press the 'QUICK FREEZE' button once more, the lamp goes out, and the quick freeze operation stops and the refrigerator returns to the normal state.

Vacation

This function makes the fridge-freezer work in a power saving mode which is useful for when you are away on holiday, by reducing energy consumption as much as possible. Pressing 'VACATION' starts operation with lamp ON and pressing it again stops the operation.

For better functioning, you should set the TEMP. CONTROL to "MIN".



Self Test

This function allows you to check for operational problems. If you think you have a problem with your fridge-freezer, then press the temperature control button:

- If the indicate lights move up or down, then there is no problem with your fridge-freezer.
- If the indicate lights do not move up or down, then please leave the power connected and call your nearest service agent.

Door Alarm

When the door of the fridge is left opened for a while, the alarm sounds.

Ice Making

- To make ice cubes, fill the ice tray to the water level and place it in the freezer.
- If ice cubes are required fast, press the 'QUICK FREEZE' button.
- To remove ice cubes, hold the tray at its ends and twist gently.

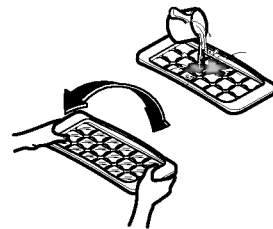

Tip

To remove ice cubes easily, run water on the tray before twisting.

Defrosting

Defrosting takes place automatically.

The defrosting water flows down to the evaporating tray and is evaporated automatically.

Water Dispenser (optional)

Features

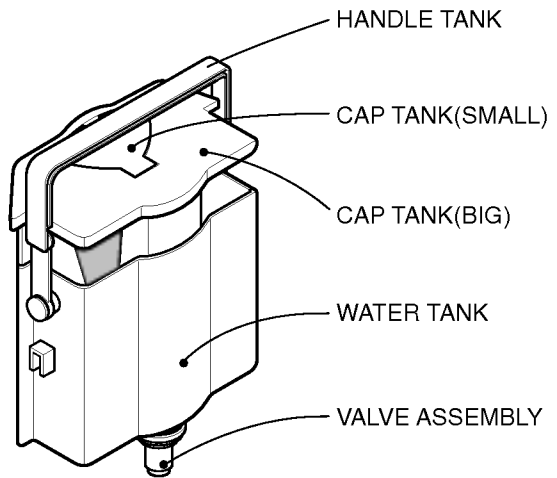
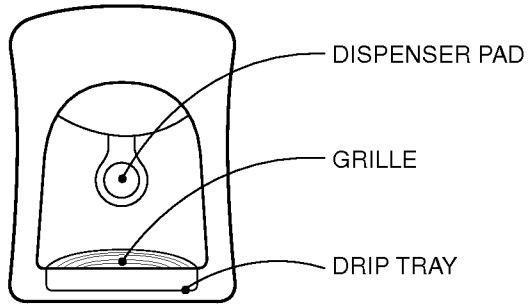

Install

Please assemble the VALVE ASSEMBLY after correctly adjusting it with a DOOR HOLE.

**Filling of
WATER TANK**

1. After turning the HANDLE Tank backward with the WATER TANK installed at the DOOR, Open the CAP TANK (SMALL) and then fill water using a kettle etc.
 - * Fill water while watching a sight glass on the front of the WATER TANK.
 - * Water up to 4.5ℓ can be filled.
2. Press and fix the CAP TANK(SMALL).
3. After filling spring water, fix the HANDLE TANK at a proper position.

Drinking

1. Press the Dispenser Pad with a cup.
2. If pressing the Pad, water inside of the Dispenser is supplied.
3. If slowly removing a cup from the Pad, water will not fall down.

Caution

Do not use other beverage (milk, juice, carbonated beverage etc) than spring water. Especially beverage including grain must not be used (may result in failure).

Storing Food

- Do not store food which goes bad easily at low temperature, such as banana, and melon.
- Allow hot food to cool prior to storing. Placing hot food in the fridge-freezer could spoil other food, and lead to higher electric bills.
- When storing the food, use a container with a lid. This prevents moisture from evaporating, and helps food to keep its taste and nutrients.
- Do not block air vents with food. Smooth circulation of cold air keeps fridge-freezer temperature even.
- Do not open the door frequently. Opening the door lets warm air enter the fridge-freezer, and cause temperature to rise.
- To adjust the temperature control easily, do not store food near the temperature control dial.
- Never keep too many foods in door rack, as this may stop the door from fully closing.
- Do not store bottles in the freezer compartment - they may break when frozen.
- Do not refreeze food that has been thawed. This causes loss of taste and nutrition.

Note

If you keep the fridge-freezer in a hot, and humid place, frequently open its door or put a lot of vegetables in it, dew may form in it, which has no effect on its performance.

Remove the dew with dust cloth free from care.

General Information

Power Failure

- 1~2 hour power failure does no harm to the foods stores. Try to avoid opening and closing the door too frequently.

If You Move

- Take out foods from the fridge-freezer and firmly fix the loose items with tape.
- Turn the leveling screws until they stop before moving the fridge-freezer. Otherwise the screw may scratch the floor or the fridge-freezer cannot move.

Anti Condensation Pipe

- The Anti-Condensation pipe is installed around the front side of fridge-freezer as well as on the partition between fridge compartment and freezer compartment to prevent dewing.
- Especially after installation or when ambient temperature is high, the fridge-freezer may feel hot, which is quite normal.

Anti-Condensation Pipe

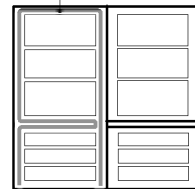

Lamp Replacement

1. Unplug the power cord from the outlet.
2. Remove fridge shelves.
3. To remove the lamp cover, insert ⊖ type driver in the underside of the lamp cover and pull it out forwards.
4. Turn the lamp counterclockwise.
5. Assemble in reverse order of disassembly.
Replacement lamp must be the same specification as original.
 - You must check the O-RING, which is made by rubber and prevent electric spark.

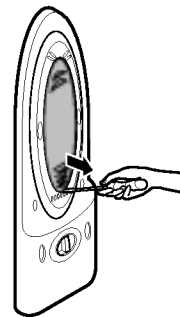

Cleaning

Before Cleaning

Be sure to unplug the power.

Exterior

Clean the outside of the fridge-freezer with a soft cloth soaked with hot water or liquid detergent. If you use a detergent, be sure to wipe it with a clean wet cloth.

Interior

As above.

After Cleaning

Check that the power cord is not damaged, power plug has not overheated, and that the power plug is tightly inserted into the outlet.

Warning

Be sure to dry the appliance with a cloth after washing it with water.

Do not use abrasive, petroleum, benzene, thinner, hydrochloride acid, boiling water, rough brush, etc, as they may damage parts of the fridge-freezer.

GRILLE and DRIP TRAY

1. After removing the HOLE part of the GRILLE with the finger, slowly pull the DRIP TRAY out.
2. After discharging Drip Water inside of the DRIP TRAY, clean and fully rinse the GRILLE and the DRIP TRAY.
3. Wipe moisture out around the DOOR part and the DRIP TRAY using a clean cloth.

Exterior Dispenser

Wipe moisture etc out outside of Dispenser and on the Dispenser Pad using a cloth.

Water Tank

1. Lift the WATER TANK up by pressing the fixing LEVER on the bottom of WATER TANK and then remove it.
2. After removing the CAP TANK (BIG), clean and fully rinse the inside/outside part of the WATER TANK by using neutral cleansing agent.

Cap Tank(Big & Small)

Clean and fully rinse the Cap Tank (Big & Small) by using neutral cleansing agent.

Especially for the groove part of the CAP TANK, it is convenient to cleanse it by using a small brush.

Valve Assembly

Clean and fully rinse the VALVE ASSEMBLY by using a small brush. Rinse it while operating the bottom part of the valve assembly. Always fix the Sealing Rubber separated for cleansing at the existing position (may result in water leakage).

Before calling for service, check this list. It may save you both time and expense. This list includes common occurrences that are not the result of defective workmanship or materials in this appliance.

Problem	Possible Causes
Fridge-Freezer does not operate	<ul style="list-style-type: none">• Power plug may be unplugged from the electric outlet. Plug it in securely.• House fuse has blown or circuit breaker has tripped. Check and/or replace fuse and reset circuit breaker.• Power cut. Check house lights.
Fridge or Freezer Compartment Temperature too warm	<ul style="list-style-type: none">• Temperature control not set on proper position. Refer to Temperature Control section.• Appliance is placed close to heat source.• Warm weather-frequent door openings.• Door left open for a long time.• Package holding door open or blocking air duct in freezer compartment.
Vibration or Rattling or Abnormal Noise	<ul style="list-style-type: none">• The floor on which the fridge-freezer is installed may be uneven or the fridge-freezer may be unstable. Make it even by rotating the leveling screw.• Unnecessary objects placed in the back side of the fridge-freezer.
Frost or Ice Crystals on frozen Food	<ul style="list-style-type: none">• Door may have been left ajar or package holding door open.• Too frequent or too long door openings.• Frost within package is normal.
Moisture forms on Cabinet Surface	<ul style="list-style-type: none">• This phenomenon is likely to occur in a wet space. Wipe it with a dry towel.

Problem

Possible Causes

Moisture collects inside

- Too frequent or too long door openings.
- In humid weather, air carries moisture into fridge when doors are opened.

Fridge has odor

- Foods with strong odors should be tightly covered or wrapped.
- Check for spoiled food.
- Interior needs cleaning.
Refer to CLEANING section

Door not closing properly

- Food package is keeping door open.
Move packages that keep door from closing.
- Fridge-freezer is not level.
Adjust the leveling screws.
- The floor on which the fridge-freezer is installed may be uneven or the fridge-freezer may be unstable.
Slightly raise the front side with the leveling screw.

Interior light does not work

- No power at outlet.
- Light lamp needs replacing.
Refer to the Lamp Replacement section

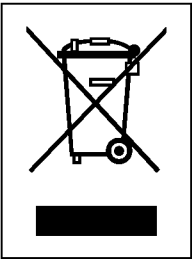

DISPOSAL OF YOUR OLD APPLIANCE

1. When this crossed-out wheeled bin symbol is attached to a product it means the product is covered by the European Directive 2002/96/EC.
2. All electrical and electronic products should be disposed of separately from the municipal waste stream via designated collection facilities appointed by the government or the local authorities.
3. The correct disposal of your old appliance will help prevent potential negative consequences for the environment and human health.
4. For more detailed information about disposal of your old appliance, please contact your city office, waste disposal service or the shop where you purchased the product.

To Reverse the Doors

Your fridge-freezer is designed with reversible doors, so that they may open from either the left or right hand side to suit your kitchen design.

Precaution

1. Before reversing the door, first of all, you should take out food and accessories like shelves or trays which are not fixed in the fridge-freezer.
2. Use Torque Wrench or Spanner to fix or remove the bolt.
3. Do not lay the fridge-freezer down. This will cause problems.
4. Be careful not to drop the doors in disassembling or assembling.

How to Reverse the Doors

1. Remove SCREWS **3** after removing a CAP **2** from the right part of the refrigerator room HANDLE **1**. Remove 2 SCREWS **3** on the bottom part of the refrigerator room HANDLE **1**. The freezer room HANDLE **5** may be also separated in the same sequence as in the refrigerator room HANDLE **1**.

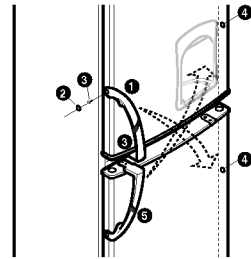

2. Remove screw **7** and remove Cover **6** and move Cap Cover **8**. And, remove screw **9**, Hinge-L **10**, and remove pin **11**. Remove the Freezer Door **26**, and move the position of the cap **12**. Move the position of bracket door **13** and screw **14**.

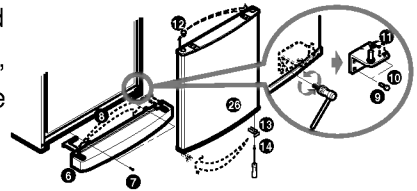

3. Remove bolt **15** and remove the Hinge-C **16** and the Fridge Door **17**. Move the position of the cap **18**. Move the position of bracket door **22** and screw **21**.

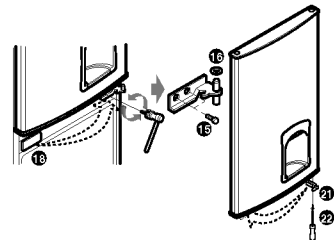

4. Move the position of Hinge-U pin **19**, and Cap, Top cover **20** Assemble the Fridge Door **17** Assemble Hinge-C **16** and bolt **15** Assemble F-Door **25**. Assemble the Hinge-L **10** and bolt **9**. Assemble Low Cover **6** and screw **7**.

5. Install HANDLES **5** installed at the existing freezer room, at the refrigerator room. Adjust the bottom part of HANDLES to the groove and then fasten 2 screws **3** after removing the CAP **7**. After bolting SCREWS in the side of the refrigerator room DOOR, press and insert the CAP **2**. Insert the CAP **4** to hole which the HANDLE **1** was installed previous. The freezer room HANDLES **1** are assembled in the same manner as above using the existing.

6. Stop the groom where the existing HANDLE **1**, **5** was installed at by using the CAP **7** removed in the initial installation.

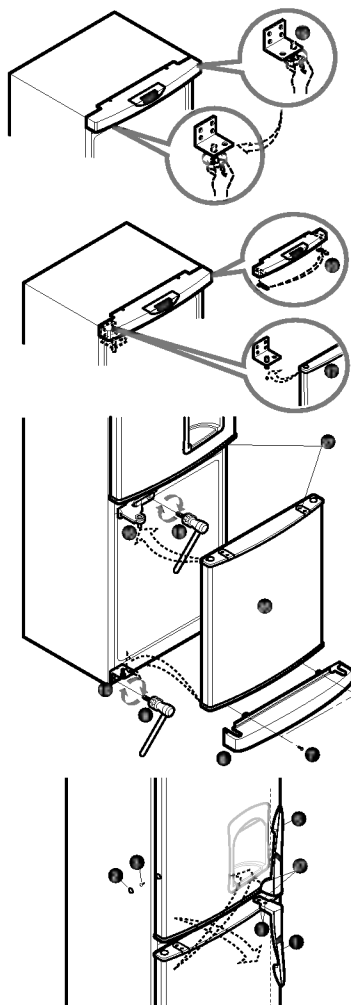

Note

Reversing the doors is not covered by the warranty.

Πίνακας Περιεχομένων

Εισαγωγή	Εγγραφή	22
	Σημαντικές Οδηγίες Ασφάλειας	22
	Αναγνώριση των Μερών	24
Εγκατάσταση	Εγκατάσταση	25
	Έναρξη	25
Λειτουργία	Έλεγχος Θερμοκρασίας	26
	Ταχεία Ψύξη	26
	Vacation (Διακοπές)	27
	Αυτόματος Έλεγχος	27
	Προειδοποιητικό Σήμα Πόρτας	27
	Παραγωγή Πάγου	27
	Απόψυξη	27
	Παροχή νερού	28
Προτάσεις για την φύλαξη τροφίμων	Φύλαξη Τροφίμων	30
Φροντίδα και Συντήρηση	Γενικές Πληροφορίες	31
	Αντικατάσταση Λαμπτήρα	31
	Καθαρισμός	32
Οδηγός Επίλυσης Προβλημάτων	Οδηγός Επίλυσης Προβλημάτων	34
Για να Αντιστρέψετε τις Πόρτες	Προφύλαξη	36
	Πως να αντιστρέψετε τις πόρτες	36

Εισαγωγή

Εγγραφή

Το μοντέλο και ο σειριακός αριθμός βρίσκονται στο πίσω μέρος της συσκευής. Ο αριθμός αυτός είναι μοναδικός για αυτήν την συσκευή και δεν είναι διαθέσιμος σε τρίτους. Θα πρέπει να καταγράψετε εδώ τις απαιτούμενες πληροφορίες και να κρατήσετε τον οδηγό αυτό ως πόνιμο αρχείο της αγοράς. Συρράψτε εδώ την απόδειξη.

Ημερομηνία Αγοράς : _____

Αντιπρόσωπος πώλησης : _____

Διεύθυνση αντιπροσώπου : _____

Αριθμός Τηλεφώνου αντιπροσώπου: _____

Αριθμός Μοντέλου : _____

Σειριακός αριθμός : _____

Σημαντικές Οδηγίες Ασφαλείας

Προφυλάξεις

Ο ψυγείοκαταψύκτης αυτός πρέπει να εγκατασταθεί σωστά και να τοποθετηθεί σύμφωνα με τις οδηγίες εγκατάστασης πριν χρησιμοποιηθεί.

Μην βγάζετε από την πρίζα τον ψυγείοκαταψύκτη τραβώντας το καλώδιο τροφοδοσίας. Να πιάνετε γερά το βύσμα και να το τραβάτε από την πρίζα σταθερά.

Όταν μετακινείτε τη συσκευή από τον τοίχο, προσέξτε να μην πατήσετε ή φθείρετε με οποιονδήποτε τρόπο το καλώδιο τροφοδοσίας.

Όταν θέσετε σε λειτουργία τον ψυγείοκαταψύκτη σας, μην ακουμπάτε την κρύα επιφάνεια του καταψύκτη, ιδιαίτερα όταν τα χέρια σας είναι υγρά ή βρεγμένα. Το δέρμα σας μπορεί να κολλήσει στις υπερβολικά κρύες αυτές επιφάνειες.

Σημαντικές Οδηγίες Ασφάλειας

Προφυλάξεις

Βγάλτε το ψυγείο από την πρίζα πριν καθαρίσετε τον ψυγειοκαταψύκτη. Ποτέ μην προκαλείτε φθορά, λυγίζετε υπερβολικά, τραβάτε ή στρέφετε το καλώδιο τροφοδοσίας καθώς η βλάβη του καλωδίου τροφοδοσίας μπορεί να προκαλέσει πυρκαγιά ή ηλεκτροπληξία. Μην τοποθετείτε ποτέ γυάλινα αντικείμενα στον καταψύκτη γιατί μπορεί να σπάσουν όταν το περιεχόμενο παγώσει.

Μην τροποποιήσετε ή μην επεκτείνεται το μήκος του ηλεκτρικού καλωδίου

Μπορεί να προκληθεί ηλεκτροπληξία ή φωτιά.



Μην χρησιμοποιήσετε προέκταση καλωδίου

Αν είναι δυνατόν, συνδέστε τον ψυγειοκαταψύκτη μόνο του στην πρίζα χωρίς άλλες οικιακές συσκευές για να μην προκληθεί υπερφόρτωση.

Πρόσβαση στην Πρίζα

Η πρίζα του ψυγειοκαταψύκτη πρέπει να βρίσκεται σε εύκολα προσβάσιμη θέση έτσι ώστε να μπορεί να αποσυνδεθεί γρήγορα σε περίπτωση ανάγκης.

Αντικατάσταση καλωδίου τροφοδοσίας

Αν προκληθεί βλάβη στο καλώδιο τροφοδοσίας, πρέπει να αντικατασταθεί από τον κατασκευαστή ή το εξουσιοδοτημένο κέντρο επισκευών ή κάποιο άλλο παρόμοια εξουσιοδοτημένο άτομο για την αποφυγή κινδύνου εξίσου αρμόδιο άτομο, έτσι ώστε να αποφευχθούν οι βλάβες.

Κίνδυνος

Κίνδυνος εγκλωβισμού παιδιών
Πριν πετάξετε το παλιό ψυγείο ή καταψύκτη:
Βγάλτε τις πόρτες.
Αφήστε τα ράφια στη θέση τους έτσι ώστε τα παιδιά να μην μπορούν να σκαρφαλώσουν εύκολα μέσα.

Μην φυλάσσετε

Μην φυλάσσετε ή χρησιμοποιείτε βενζίνη ή άλλα εύφλεκτα υγρά ή αέρια κοντά σε αυτή ή άλλη συσκευή.

Γείωση

Σε περίπτωση βραχυκυκλώματος, η γείωση μειώνει τον κίνδυνο ηλεκτροπληξίας παρέχοντας ένα καλώδιο διαφυγής για το ηλεκτρικό ρεύμα. Για να αποφύγετε πιθανές ηλεκτροπληξίες, η συσκευή αυτή πρέπει να γειωθεί. Η λανθασμένη χρήση της πρίζας γείωσης μπορεί να προκαλέσει ηλεκτροπληξία. Συμβουλευτείτε ένα ειδικό ηλεκτρολόγο ή τεχνικό αν οι οδηγίες γείωσης δεν είναι απόλυτα κατανοητές, ή αν έχετε αμφιβολίες για το αν η συσκευή έχει γειωθεί σωστά.

▲ Προειδοποίηση

- ▲ Μην κλείνετε τις διόδους εξαερισμού στο προστατευτικό περίβλημα της συσκευής ή στον κύριο όγκο του.
- ▲ Μην χρησιμοποιείτε μηχανικές συσκευές ή άλλα μέσα από αυτά που συμιστά ο κατασκευαστής μέσα για να επιταχύνετε τη διαδικασία απόψιξης.
- ▲ Μην καταστρέψετε το κύκλωμα ψύξης.
- ▲ Μην χρησιμοποιείτε ηλεκτρικές συσκευές μέσα στις θέσεις αποθήκευσης τροφίμων της συσκευής, εκτός και αν είναι του τύπου που προτείνει ο κατασκευαστής.
- ▲ Το ψυκτικό και το μονωτικό αέριο εμφύσησης που χρησιμοποιούνται στη συσκευή απαιτούν ιδιαίτερη διαδικασία διάθεσης. Αν χρειαστεί κάτι τέτοιο, θα ήταν καλό να συμβουλευτείτε τους τεχνικούς του εξουσιοδοτημένο κέντρο επισκευών ή κάποιο εξίσου αρμόδιο άτομο.

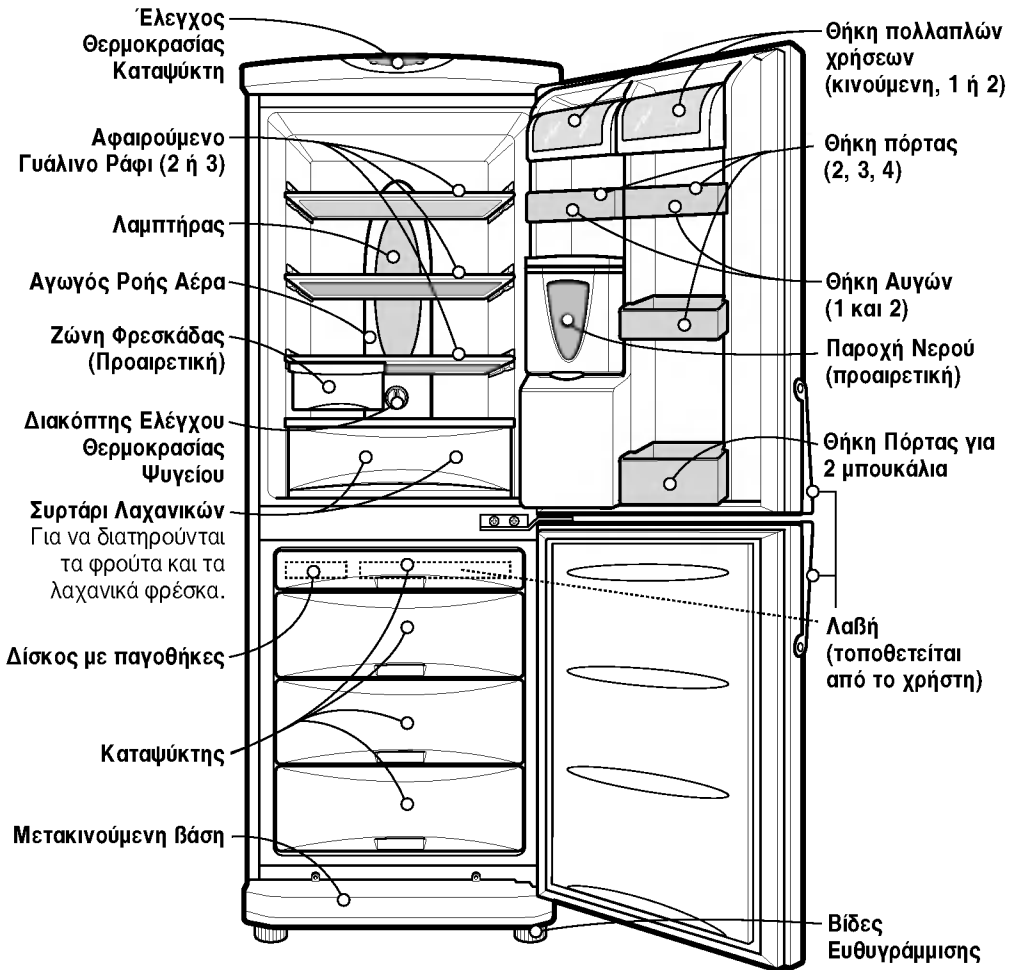

Αναγνώριση των Μερών



Σημείωση

Αν δείτε ότι κάποια εξαρτήματα λείπουν από τη συσκευή σας, μπορεί να είναι εξαρτήματα άλλων μοντέλων.

Εγκατάσταση

1. Επιλέξτε μια καλή θέση.
Τοποθετείστε τον ψυγείοκαταψύκτη σας σε μέρος εύκολο να χρησιμοποιηθεί.
2. Αποφύγετε την τοποθέτηση της συσκευής κοντά σε πηγές θερμότητας, την απευθείας έκθεση στον ήλιο ή την υγρασία.
3. Γύρω από τον ψυγείοκαταψύκτη πρέπει να υπάρχει επαρκής κυκλοφορία αέρα έτσι ώστε να λειτουργεί κανονικά.
4. Για να αποφύγετε τους κραδασμούς, η συσκευή πρέπει να είναι ευθυγραμμισμένη.
Αν είναι απαραίτητο, ρυθμίστε τις βίδες ευθυγράμμισης έτσι ώστε να αντισταθμίσετε το ανώμαλο δάπεδο.
Η μπροστινή θα πρέπει να είναι ελαφρώς ψηλότερα από την πίσω έτσι ώστε να κλείνει η πόρτα.
Οι βίδες ευθυγράμμισης βιδώνουν προς τα δεξιά () για να σηκωθεί η συσκευή, και προς τα αριστερά () για χαμηλώσει.
5. Καθαρίστε όλες τις επιφάνειες του ψυγείοκαταψύκτη σας και ιδιαίτερα τη σκόνη που συσσωρεύτηκε κατά τη μεταφορά.
6. Τοποθετήστε τα εξαρτήματα όπως τη παγοθήκη, κτλ. στην σωστή τους θέση. Είναι συσκευασμένα όλα μαζί έτσι ώστε να μην καταστραφούν κατά τη μεταφορά.
7. Συνδέστε το καλώδιο με την πρίζα. Μην συνδέσετε το ψυγείο μαζί με άλλες συσκευές στην ίδια πρίζα.
8. Για να εξασφαλίσετε την σωστή κυκλοφορία του αέρα σε συντήρηση και κατάψυξη παρακαλείσθε να αφήνετε χώρο και στις δύο πλευρές καθώς και στο επάνω μέρος τους ψυγείου και να κρατάτε τουλάχιστον 2 ίντσες (5cm) απόσταση από τον πίσω τοίχο και το ψυγείο σας

Έναρξη

Όταν τοποθετήσετε τον ψυγείοκαταψύκτη σας, αφήστε τον 2-3 ώρες σε κανονική θερμοκρασία λειτουργίας πριν το γεμίσετε με φρέσκα ή κατεψυγμένα τρόφιμα.

Αν αποσυνδεθεί από το ρεύμα, περιμένετε 5 λεπτά πριν το θέσετε πάλι σε λειτουργία.

Ο ψυγείοκαταψύκτης σας είναι έτοιμος να χρησιμοποιηθεί.

Έλεγχος Θερμοκρασίας

Ο ψυγείοκαταψύκτης σας έχει δύο διακόπτες που σας επιτρέπουν να ρυθμίζετε τη θερμοκρασία στο ψυγείο και στον ψυγείοκαταψύκτη.

ΨΥΓΕΙΟ

- Αρχικά ρυθμίστε το διακόπτη ΕΛΕΓΧΟΥ ΘΕΡΜΟΚΡΑΣΙΑΣ στο 4. Στη συνέχεια ρυθμίστε τη θερμοκρασία στο κάθε τμήμα ξεχωριστά όπως επιθυμείτε.

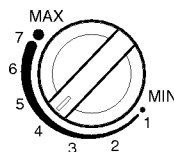

TEMP. CONTROL

- Αν θέλετε ελαφρώς υψηλότερη ή χαμηλότερη θερμοκρασία στο εσωτερικό, γυρίστε το διακόπτη προς το MIN ή το MAX αντίστοιχα. Αν η θερμοκρασία περιβάλλοντος είναι χαμηλή, γυρίστε το διακόπτη ΕΛΕΓΧΟΥ ΘΕΡΜΟΚΡΑΣΙΑΣ στο MIN.

ΚΑΤΑΨΥΚΤΗΣ

- Ο έλεγχος της θερμοκρασίας γίνεται από το πάνω μέρος του ψυγείοκαταψύκτη. Ρυθμίστε αρχικά τη θερμοκρασία του καταψύκτη στη μεσαία κλίμακα. Πατώντας το κουμπί FREEZE TEMP, μπορείτε να προσαρμόσετε τη θερμοκρασία του Καταψύκτη σύμφωνα με τις ενδείξεις των αναμμένων λαμπτήρων. (η ρύθμιση γίνεται σε πέντε στάδια, όταν είναι αναμμένοι και οι πέντε λαμπτήρες έχουμε τη χαμηλότερη θερμοκρασία).
- Όταν θέτετε σε λειτουργία τον ψυγείοκαταψύκτη ή το συνδέετε με το ρεύμα, η θερμοκρασία αυτόματα ρυθμίζεται στη μεσαία κλίμακα.

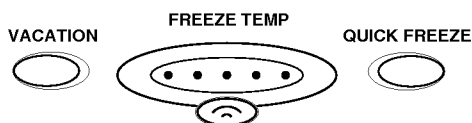

ΤΑΧΕΙΑ ΚΑΤΑΨΥΞΗ

- Η λειτουργία αυτή χρησιμοποιείται όταν θέλετε να καταψύξετε τα τρόφιμα γρήγορα. Πατήστε το κουμπί «QUICK FREEZE» μία φορά, και η ταχεία ψύξη θα ξεκινήσει όταν ανάψει η ενδεικτική λυχνία. Η λειτουργία ταχείας ψύξης διαρκεί 3 ώρες.

QUICK FREEZE

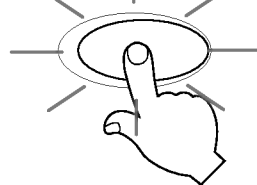

Όταν η λειτουργία αυτή ολοκληρωθεί, αυτόματα επιστρέφει στη φυσιολογική λειτουργία του. Αν θέλετε να σταματήσετε τη λειτουργία ταχείας ψύξης, πατήστε άλλη μία φορά το κουμπί "QUICK FREEZE", η ενδεικτική λυχνία θα σβήσει, η λειτουργία διακόπτεται και το ψυγείο επανέρχεται στη φυσιολογική του λειτουργία.

«Vacation» (Διακοπές)

Με τη λειτουργία αυτή ο ψυγείοκαταψύκτης λειτουργεί εξοικονομώντας ενέργεια, το οποίο είναι χρήσιμο όταν λείπετε σε διακοπές καθώς μειώνει την κατανάλωση ενέργειας όσο το δυνατόν περισσότερο.



Πατώντας το κουμπί «VACATION», το σύστημα τίθεται σε λειτουργία όταν ανάψει ο λαμπτήρας ON και διακόπτεται αν ξαναπατήσετε το κουμπί. Για καλύτερα αποτελέσματα, θα πρέπει να ρυθμίσετε τη θερμοκρασία στο MIN.

Αυτόματος Έλεγχος

Η λειτουργία αυτή σας επιτρέπει να ελέγξετε διάφορα λειτουργικά προβλήματα. Αν πιστεύετε ότι έχετε κάποιο πρόβλημα με τον ψυγείοκαταψύκτη σας, τότε πατήστε το κουμπί ελέγχου θερμοκρασίας.

- Εάν οι ενδεικτικές λυχνίες ανεβοκατεβαίνουν, τότε δεν υπάρχει κανένα πρόβλημα με τον ψυγείοκαταψύκτη σας.
- Εάν οι ενδεικτικές λυχνίες δεν ανεβοκατεβαίνουν, τότε χωρίς να αποσυνδέσετε το ψυγείο καλέστε το πλησιέστερο τεχνικό τμήμα.

Προειδοποιητικό Σήμα Πόρτας

Παραγωγή Πάγου

Αν αφήσετε την πόρτα του ψυγείου ανοικτή για λίγο, ηχεί προειδοποιητικό σήμα.

- Για να φτιάξετε παγάκια, γεμίστε την παγοθήκη έως την ενδεικνυόμενη στάθμη και τοποθετήστε την στην κατάψυξη.
- Αν επιθυμείτε παγάκια σε σύντομο χρονικό διάστημα, πιέστε το πλήκτρο με την ένδειξη 'QUICK FREEZE' (γρήγορη κατάψυξη).

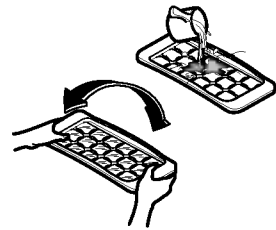

- Για να βγάλετε τα παγάκια από την παγοθήκη, κρατήστε την από τα άκρα και στρέψτε ελαφρά.

Συμβουλή

Για να βγάλετε τα παγάκια ευκολότερα, πριν στρέψετε την παγοθήκη, κρατήστε την για λίγο κάτω από το νερό.

Απόψυξη

Η απόψυξη γίνεται αυτόματα. Το νερό της απόψυξης τρέχει στο δίσκο εξατμίσης και εξατμίζεται αυτόματα.

Παροχή νερού (προαιρετική)

Χαρακτηριστικά

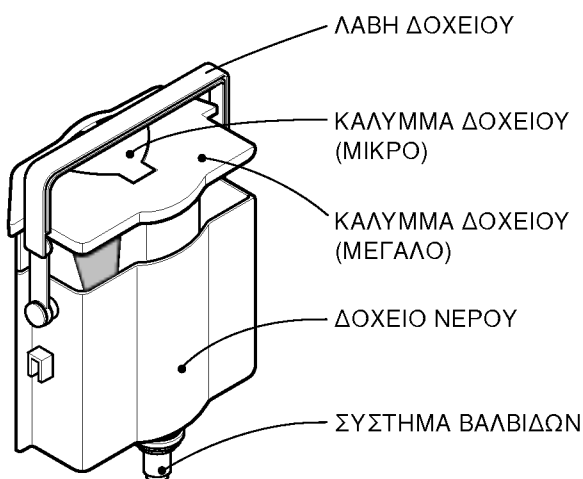
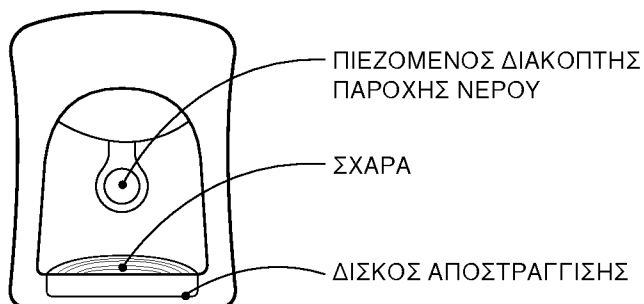

Εγκατάσταση

Παρακαλούμε συναρμολογήστε το ΣΥΣΤΗΜΑ ΒΑΛΒΙΔΩΝ αφού προηγουμένως το ρυθμίσετε σωστά με βάση μία ΟΠΗ ΤΗΣ ΠΟΡΤΑΣ.

Γέμισμα του ΔΟΧΕΙΟΥ ΝΕΡΟΥ

1. Αφού στρέψετε την ΛΑΒΗ προς τα πίσω ενώ το ΔΟΧΕΙΟ ΝΕΡΟΥ βρίσκεται ακόμα πάνω στην ΠΟΡΤΑ, ανοίξτε το ΜΙΚΡΟ ΚΑΛΥΜΜΑ του δοχείου και στη συνέχεια γεμίστε το χρησιμοποιώντας ένα μπρίκι ή ένα άλλο δοχείο.
 - * Ενώ γεμίζετε το δοχείο, παρακολουθήστε τη στάθμη του νερού από το ειδικό γυάλινο παραθυράκι στο μπροστινό μέρος του ΔΟΧΕΙΟΥ ΝΕΡΟΥ.
 - * Η χωρητικότητα του δοχείου είναι έως και 4,5l.
2. Πιέστε και ασφαλίστε το ΜΙΚΡΟ ΚΑΛΥΜΜΑ.
3. Αφού γεμίσετε με νερό της βρύσης, τοποθετήστε την ΛΑΒΗ του δοχείου στη θέση του.

Για να πιείτε

1. Πιέστε τον πιεζόμενο διακόπτη παροχής νερού με ένα ποτήρι.
2. Πιέζοντας τον διακόπτη, ρέει νερό από το δοχείο.
3. Απομακρύνετε το ποτήρι από τον διακόπτη αργά ούτως ώστε να μη χυθεί νερό.

Προσοχή

Μην χρησιμοποιείτε άλλα ποτά (γάλα, χυμούς, ανθρακούχα αναψυκτικά κτλ) εκτός από νερό της βρύσης. Δεν πρέπει να χρησιμοποιείτε ποτά που περιέχουν αιώρημα, καθώς μπορεί να προκληθεί βλάβη.

Φύλαξη τροφίμων

- Μην τοποθετείτε στο ψυγείο τρόφιμα τα οποία χαλάνε εύκολα σε χαμηλές θερμοκρασίες, όπως η μπανάνα και το πεπόνι.
- Περιμένετε να κρυώσουν οι ζεστές τροφές πριν τις φυλάξετε. Η τοποθέτηση ζεστού φαγητού στον ψυγειοκαταψύκτη μπορεί να επηρεάσει την ποιότητα των άλλων τροφίμων και να έχει ως αποτέλεσμα μεγαλύτερους λογαριασμούς ρεύματος.
- Χρησιμοποιείτε δοχεία με καπάκι για τη φύλαξη των τροφίμων.
Αυτό εμποδίζει την εξάτμιση της υγρασίας και επιτρέπει στα τρόφιμα να διατηρήσουν τη γεύση τους και τα θρεπτικά τους συστατικά.
- Μην φράσσετε με τρόφιμα τις οπές εξαερισμού. Η ομαλή κυκλοφορία ψυχρού αέρα διατηρεί τη θερμοκρασία του ψυγειοκαταψύκτη σταθερή.
- Μην ανοίγετε συχνά την πόρτα. Όταν γίνεται αυτό επιτρέπεται η είσοδος θερμού αέρα στον ψυγειοκαταψύκτη και προκαλείται άνοδος της θερμοκρασίας.
- Για την εύκολη ρύθμιση της θερμοκρασίας, μην τοποθετείτε τρόφιμα κοντά στον διακόπτη ελέγχου θερμοκρασίας.
- Μην τοποθετείτε μεγάλο αριθμό τροφίμων στο ράφι της πόρτας καθώς η πόρτα ενδέχεται να μην κλείνει σωστά.
- Μην τοποθετείτε φιάλες στον καταψύκτη. Ενδέχεται να σπάσουν όταν παγώσουν.
- Μην καταψύχετε τρόφιμα που έχουν αποψυχθεί. Προκαλείται απώλεια γεύσης και θρεπτικών συστατικών.

Σημείωση

Εάν έχετε τοποθετήσει τον ψυγειοκαταψύκτη σε μέρος με ζέστη και υγρασία, ανοίγετε συχνά την πόρτα ή έχετε αποθηκεύσει μεγάλο αριθμό λαχανικών, ίσως σχηματιστούν υδρατμοί, πράγμα που δεν επηρεάζει την απόδοσή του. Απομακρύνετε τους υδρατμούς με ένα καθαρό πανί.

Γενικές Πληροφορίες

Διακοπή ρεύματος

- Ενδεχόμενη διακοπή της ηλεκτροδότησης για 1~2 ώρες δεν έχει επίδραση στην ποιότητα των τροφίμων. Προσπαθήστε να μην ανοιγοκλείνετε συχνά την πόρτα.

Μετακόμιση

- Απομακρύνετε τα τρόφιμα από το ψυγείο και στερεώστε τα εξαρτήματά του με κολλητική ταινία.
- Στρέψτε τις βίδες ευθυγράμμισης έως ότου στερεωθούν πριν μετακινήσετε τον ψυγείοκαταψύκτη. Σε αντίθετη περίπτωση, οι βίδες μπορεί να χαράξουν το δάπεδο ή ο ψυγείοκαταψύκτης δεν θα μετακινείται.

Σωλήνας αντι-υγροποίησης

- Ο σωλήνας αντι-υγροποίησης βρίσκεται στο μπροστινό μέρος του ψυγείοκαταψύκτη, καθώς και στο διαχωριστικό σημείο ψυγείου και καταψύκτη για να εμποδίζεται ο σχηματισμός υδρατμών.
- Μετά την εγκατάσταση ή σε υψηλές θερμοκρασίες περιβάλλοντος, ο ψυγείοκαταψύκτης ενδέχεται να ζεσταθεί, γεγονός που είναι απολύτως φυσιολογικό.

Σωλήνας
αντι-υγροποίησης

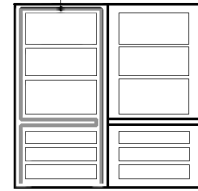

Αντικατάσταση Λαμπτήρα

1. Βγάλτε το καλώδιο τροφοδοσίας από την πρίζα.
 2. Απομακρύνετε τα ράφια του ψυγείου.
 3. Για να απομακρύνετε το κάλυμμα του λαμπτήρα, εισάγετε στην κάτω πλευρά του καλύμματος κατσαβίδι τύπου Θ και τραβήξτε προς τα εμπρός.
 4. Στρέψτε το λαμπτήρα προς τα αριστερά.
 5. Συναρμολογήστε ακολουθώντας τα βήματα της αποσυναρμολόγησης αντίθετα. Ο λαμπτήρας που θα χρησιμοποιήσετε για την αντικατάσταση πρέπει να έχει τα ίδια χαρακτηριστικά με τον αρχικό.
- Ελέγξτε τον δακτύλιο κυκλικής διατομής που είναι φτιαγμένος από καουτσούκ και εμποδίστε τους σπινθήρες ηλεκτρικού.

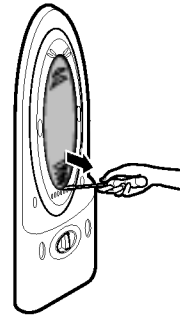

Καθαρισμός

Πριν τον καθαρισμό

Βεβαιωθείτε ότι έχετε βγάλει το ψυγείο από την πρίζα.

Εξωτερικό

Καθαρίστε το εξωτερικό μέρος του ψυγειοκαταψύκτη με ένα μαλακό πανί το οποίο έχετε βρέξει με ξεστό νερό ή υγρό απορρυπαντικό. Αν χρησιμοποιείτε απορρυπαντικό, σκουπίστε στη συνέχεια με ένα βρεγμένο καθαρό πανί.

Εσωτερικό

Όπως παραπάνω.

Μετά τον καθαρισμό

Ελέγξτε ότι το καλώδιο τροφοδοσίας δεν έχει υποστεί βλάβη, ότι η πρίζα δεν έχει υπερθερμανθεί και ότι η πρίζα έχει εφαρμόσει καλά στην υποδοχή.

Προσοχή

Μετά το πλύσιμο με νερό, στεγνώστε τη συσκευή με ένα πανί.

Μην χρησιμοποιείτε διαβρωτικό, πετρέλαιο, βενζόλιο, διαλυτικό, υδροχλωρικό οξύ, καυτό νερό, σκληρές βούρτσες κτλ, καθώς ενδέχεται να προκαλέσουν βλάβες σε μέρη του ψυγειοκαταψύκτη.

ΣΧΑΡΑ και ΔΙΣΚΟΣ ΑΠΟΣΤΡΑΓΓΙΣΗΣ

- 1.** Αφού αφαιρέσετε με το δάχτυλο το τμήμα της ΣΧΑΡΑΣ που εφαρμόξει στην ΟΠΗ, τραβήξτε αργά το ΔΙΣΚΟ ΑΠΟΣΤΡΑΓΓΙΣΗΣ έξω.
- 2.** Αφού αδειάσετε το νερό που έχει συγκεντρωθεί στο ΔΙΣΚΟ ΑΠΟΣΤΡΑΓΓΙΣΗΣ, καθαρίστε και ξεπλύνετε καλά τη ΣΧΑΡΑ και το ΔΙΣΚΟ ΑΠΟΣΤΡΑΓΓΙΣΗΣ.
- 3.** Σκουπίστε την υγρασία που έχει σχηματιστεί στο μέρος που βρίσκεται στην ΠΟΡΤΑ καθώς και το ΔΙΣΚΟ ΑΠΟΣΤΡΑΓΓΙΣΗΣ με ένα καθαρό πανί.

Εξωτερικό του δοχείου

Σκουπίστε με καθαρό πανί την υγρασία που έχει σχηματιστεί στο εξωτερικό μέρος της Παροχής νερού και στον Πιεζόμενο Διακόπτη Παροχής Νερού.

Δοχείο νερού

- 1.** Σηκώστε το ΔΟΧΕΙΟ ΝΕΡΟΥ πιέζοντας το ΜΟΧΛΟ που το συγκρατεί στο κάτω μέρος του και στη συνέχεια απομακρύνετε το.
- 2.** Αφού αφαιρέσετε το μεγάλο κάλυμμα, καθαρίστε και ξεπλύνετε καλά το εσωτερικό και εξωτερικό του ΔΟΧΕΙΟΥ ΝΕΡΟΥ χρησιμοποιώντας ένα ουδέτερο απορρυπαντικό.

Καλύμματα δοχείου (μεγάλο και μικρό)

Καθαρίστε και ξεπλύνετε καλά τα καλύμματα του δοχείου με ένα ουδέτερο απορρυπαντικό.

Η εγκοπή του καλύμματος καθαρίζεται ευκολότερα με τη χρήση μιας μικρής βούρτσας.

Σύστημα Βαλβίδων

Καθαρίστε και ξεπλύνετε καλά τα ΣΥΣΤΗΜΑ ΒΑΛΒΙΔΩΝ με μια μικρή βούρτσα. Ξεπλύνετε κρατώντας από το κάτω μέρος. Στερεώστε τον Στεγανοποιητικό Δακτύλιο τον οποίο είχατε αφαιρέσει για τον καθαρισμό στη θέση του (το αντίθετο μπορεί να προκαλέσει διαρροή νερού).

Ελέγξτε τον κατάλογο που ακολουθεί πριν τηλεφωνήσετε στο τεχνικό μας τμήμα. Θα αποφύγετε ενδεχόμενη ταλαιπωρία και έξοδα. Ο κατάλογος αυτός περιέχει συνηθισμένα φαινόμενα τα οποία δεν οφείλονται σε ελαττωματική κατασκευή ή ελαττωματικό εξοπλισμό της συσκευής αυτής.

Πρόβλημα

Πιθανές αιτίες

Ο ψυγειοκαταψύκτης δεν λειτουργεί

- Το καλώδιο δεν βρίσκεται στην πρίζα.
Τοποθετήστε το τωστά.
- Έχει καεί η ασφάλεια του απιτιού ή έχετε κατεβάσει το διακόπτη ασφαλείας.
Ελέγξτε ή αντικαταστήστε την ασφάλεια ή ανεβάστε το διακόπτη.
- Διακοπή ρεύματος.
Ελέγξτε τα φώτα του σπιτιού.

Η θερμοκρασία στο ψυγείο ή την κατάψυξη είναι πολύ υψηλή

- Δεν έχει ρυθμιστεί σωστά ο διακόπτης ελέγχου θερμοκρασίας Βλ. παράγραφο που αναφέρεται στο διακόπτη ελέγχου θερμοκρασίας.
- Η συσκευή έχει τοποθετηθεί κοντά σε πηγή θερμότητας.
- Θερμές καιρικές συνθήκες - η πόρτα ανοιγοκλείνει συχνά.
- Η πόρτα έχει παραμείνει ανοιχτή για μεγάλο χρονικό διάστημα.
- Το κλείσιμο της πόρτας εμποδίζεται από κάποια συσκευασία ή έχει φραχθεί η οπή εξαερισμού του καταψύκτη.

Δονήσεις, τριξίματα ή μη φυσιολογικοί θόρυβι

- Ο ψυγειοκαταψύκτης έχει τοποθετηθεί σε ανώμαλο δάπεδο ή δεν είναι σταθερός.
Στερεώστε τον στρέφοντας τη βίδα ευθυγράμμισης.
- Έχουν τοποθετηθεί περιττά αντικείμενα στο πίσω μέρος του ψυγειοκαταψύκτη.

Σχηματισμός πάγου ή κρυστάλλων σε κατεψυγένα τρόφιμα

- Η πόρτα έχει παραμείνει ανοιχτή ή κάποια συσκευασία την εμποδίζει να κλείσει.
- Συχνό ή παρατεταμένο άνοιγμα της πόρτας.
- Η παρουσία πάγου μέσα στη συσκευασία είναι φυσιολογική.

Σχηματισμός υδρατμών στο ψυγείο

- Το φαινόμενο αυτό παρατηρείται συχνά σε υγρά μέρη. Σκουπίστε με μία στεγνή πετσέτα.

Πρόβλημα

Σχηματισμός υδρατμών στο εσωτερικό του ψυγείου

Ανεπιθύμητες οσμές

Η πόρτα δεν κλείνει σωστά

Το εσωτερικό φως δεν ανάβει

Πιθανές αιτίες

- **Συχνό ή παρατεταμένο άνοιγμα της πόρτας.**
- Όταν το κλίμα είναι υγρό, η υγρασία εισέρχεται στο ψυγείο όταν ανοίγουν οι πόρτες.
- Τα τρόφιμα με έντονη οσμή πρέπει να τοποθετούνται σε δοχείο που κλείνει καλά ή να τυλιγόνται επιμελώς.
- Βεβαιωθείτε ότι δεν υπάρχουν χαλασμένα τρόφιμα.
- Το εσωτερικό χρειάζεται καθάρισμα. Ανατρέξτε στη σχετική παράγραφο.
- **Το κλείσιμο εμποδίζεται από κάποια συσκευασία.** Μετακινήστε τις συσκευασίες που ενδέχεται να εμποδίζουν το κλείσιμο της πόρτας.
- **Ο ψυγιοκαταψύκτης δεν είναι σωστά στερεωμένος.** Ρυθμίστε τις βίδες ευθυγράμμισης.
- **Ο ψυγιοκαταψύκτης έχει τοποθετηθεί σε ανώμαλο δάπεδο ή δεν είναι σταθερός.** Ανυψώστε ελαφρώς το εμπρός μέρος χρησιμοποιώντας τη βίδα ευθυγράμμισης.
- **Η συσκευή δεν έχει τοποθετηθεί στην πρίζα.**
- **Ο λαμπτήρας χρειάζεται αντικατάσταση.** Δείτε στην παράγραφο που αναφέρεται στην αντικατάσταση του λαμπτήρα.

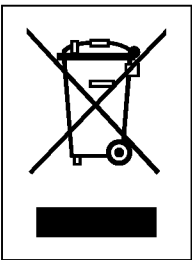

Απόρριψη της παλιάς σας συσκευής

1. Όταν ένα προϊόν διαθέτει το σύμβολο ενός διαγραμμένου κάλαθου απορριμμάτων, τότε το προϊόν καλύπτεται από την Ευρωπαϊκή Οδηγία 2002/96/ΕΟΚ.
2. Η απόρριψη όλων των ηλεκτρικών και ηλεκτρονικών προϊόντων πρέπει να γίνεται χωριστά από τα γενικά οικιακά απορρίμματα μέσω καθορισμένων εγκαταστάσεων συλλογής απορριμμάτων, οι οποίες έχουν δημιουργηθεί είτε από την κυβέρνηση ή από τις τοπικές αρχές.
3. Η σωστή απόρριψη της παλιάς σας συσκευής θα βοηθήσει στην αποτροπή πιθανών αρνητικών συνεπειών ως προς το περιβάλλον και την υγεία του ανθρώπου.
4. Για πιο λεπτομερείς πληροφορίες σχετικά με την απόρριψη της παλιάς σας συσκευής, επικοινωνήστε με το αρμόδιο τοπικό γραφείο, υπηρεσία διάθεσης οικιακών απορριμμάτων ή το μαγαζί από το οποίο αγοράσατε το προϊόν.

Για να Αντιστρέψετε τις Πόρτες

Ο ψυγείοκαταψύκτης σας είναι σχεδιασμένος με αντιστρεφόμενες πόρτες, έτσι ώστε να μπορούν να ανοίξουν από την αριστερή ή τη δεξιά πλευρά για την καλύτερη διευκόλυνση στο σχεδιασμό της κουζίνας σας.

Προφύλαξη

1. Πριν αντιστρέψετε την πόρτα, θα πρέπει πρώτα από όλα να βγάλετε έξω τα τρόφιμα και τα εξαρτήματα όπως τα ράφια και τις θήκες τα οποία δεν είναι στερεωμένα στον ψυγείοκαταψύκτη.
2. Χρησιμοποιήστε το Torque Wrench ή το Spanner για να στερεώσετε ή να αφαιρέσετε τις βίδες.
3. Μην το τοποθετείτε το ψυγείοκαταψύκτη κάτω. Αυτό θα δημιουργήσει προβλήματα.
4. Να είστε προσεχτικοί ώστε να μην σας πέσουν οι πόρτες κατά την αποσυναρμολόγηση ή τη συναρμολόγηση.

Πως να αντιστρέψετε τις πόρτες

1. Αφαιρέστε τις ΒΙΔΕΣ 3. Αφού αφαιρέσετε το ΚΑΠΑΚΙ 2 από το δεξιό μέρος του ΧΕΡΟΥΛΙΟΥ 1 του ψυγείοκαταψύκτη. Αφαιρέστε τις 2 3 ΒΙΔΕΣ στο κάτω μέρος του ΧΕΡΟΥΛΙΟΥ 1 του ψυγείοκαταψύκτη. Το σημείο του ΧΕΡΟΥΛΙΟΥ του ψυγείοκαταψύκτη 5 μπορεί επίσης να είναι ξεχωριστό με τον ίδιο τρόπο όπως και το μέρος του ΧΕΡΟΥΛΙΟΥ 1.

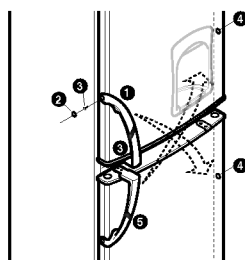

2. Αφαιρέστε τη βίδα 7 και αφαιρέστε το Κάλυμμα 6 και μετακινήστε το Κάλυμμα του Καπακιού 8. Στη συνέχεια, αφαιρέστε τη βίδα 9, το σύνδεσμο L 10, και αφαιρέστε το πύρο 11. Αφαιρέστε την Πόρτα του Ψυγείοκαταψύκτη 26, και μετακινήστε τη θέση του καπακιού 12. Μετακινήστε τη θέση του μπράτσου της πόρτας 13 και βιδώστε 14.

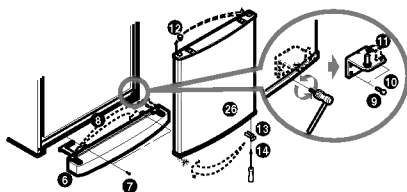

3. Αφαιρέστε το παξιμάδι 15 και αφαιρέστε το Σύνδεσμο C 16 και την πόρτα του Ψυγείου 17. Μετακινήστε τη θέση του καπακιού 18. Μετακινήστε τη θέση του μπράτσου της πόρτας 22 και βιδώστε 21.

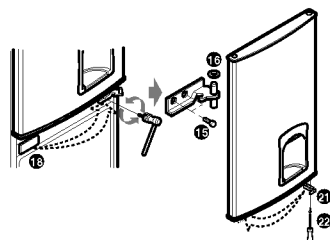

4. Μετακινήστε τη θέση του Συνδέσμου U **19**, του πύρου και του Καπακιού, το Πάνω κάλυμμα **20**. Συναρμολογήστε την Πόρτα του Ψυγείου **17** και Συναρμολογήστε το Σύνδεσμο C **16** και το παξιμάδι **15**. Συναρμολογήστε την πόρτα F **24**. Συναρμολογήστε το Σύνδεσμο L **10** και το παξιμάδι **9**. Συναρμολογήστε το Κάτω Κάλυμμα **6** και τις βίδες **7**.

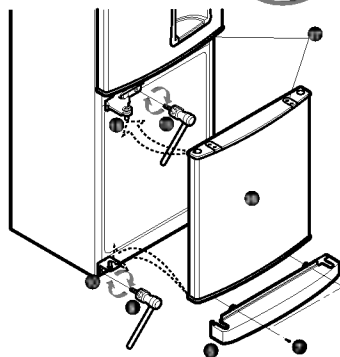
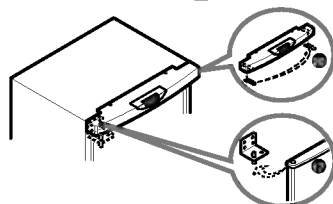
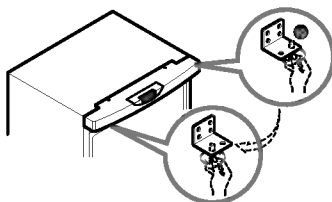

5. Εγκαταστήστε τα Χεριούλια **5** που βρίσκονται στην υπάρχοντα χώρο του ψυγείου, στο χώρο του ψυγειοκαταψύκτη. Ρυθμίστε το κάτω μέρος των Χεριουλιών και στη συνέχεια βιδώστε τις 2 βίδες **3** στη συνέχεια αφαιρέστε το Καπάκι **27**. Αφού βιδώσετε τις ΒΙΔΕΣ στην πλευρά του χώρου της ΠΟΡΤΑΣ του ψυγειοκαταψύκτη, πιέστε και εισάγετε το ΚΑΠΑΚΙ **2**. Εισάγετε το ΚΑΠΑΚΙ **4** στην τρύπα που ήταν εγκατεστημένο το ΧΕΡΟΥΛΙ **1**. Ο χώρος των ΧΕΡΟΥΛΙΩΝ **1** του καταψύκτη εγκαθιστάτε με τον ίδιο τρόπο όπως παραπάνω χρησιμοποιώντας τα υπάρχοντα μέσα.

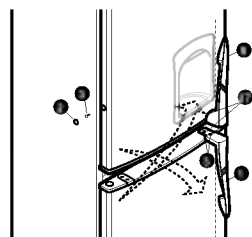

6. Σταματήστε το τμήμα του χερουλιού εκεί που βρίσκεται το υπάρχον ΧΕΡΟΥΛΙ **1**, **5** ήταν εγκατεστημένο με τη χρήση του ΚΑΠΑΚΙΟΥ **27** που αφαιρέθηκε στην αρχική εγκατάσταση

Σημείωση

Η αντιστροφή της πόρτας δεν καλύπτεται από την εγγύηση.

