



# 汽車CD/MP3/WMA音響收音機



使用者說明書

型號：LAC-M7600

請在安裝、操作、調整前請詳閱此說明書



# 安全事項

	<b>注意</b> 有電擊危險	
<p>為避免電擊危險,請勿任意拆卸上下蓋, 機器內部無任何附件,若要維修請洽LG服務中心</p>		



在正三角形中的閃電符號,目的是為了警告使用者在任意拆卸機器內部時會有被電擊之危險



在正三角形中的驚嘆號,目的是為了警告使用者要注意本使用手冊中正常使用及維修保養的重要性



在駕駛中請隨時注意路況,小心駕駛,若要嘗試作任何功能調整前請先停在路旁,再作調整,切勿因此而分心



請勿在極高溫或極低溫下連續使用過長時間 (-10~60°C)



為避免電擊危險,請勿任意拆卸上下蓋,機器內部無任何使用者可維修之附件,若要維修請洽LG服務中心



為避免電擊或起火危險,請勿將主機放置在潮濕地方或與水接觸



主機在使用中會散發高溫,請安裝於車內使用

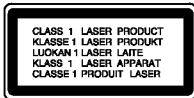

**注意** :任意拆卸主機本體時將導致可見或不可見輻射線外露

**注意** :本主機使用雷射系統運作

為正常使用本產品,請詳閱本說明書且保存之以便日後需要,若主機需要維修請洽LG服務中心

為避免直接暴露在輻射線下,請勿打開主機上下蓋

當打開主機本體時,請勿直視雷射光

## 安全須知 / 目錄



- 有刮傷或髒污的光碟可能使得音樂在播放時中斷
- 拿取光碟時請勿觸碰光碟底部



請勿在光碟表面貼上任何物品,如貼紙或膠帶等



請勿將光碟置於高溫或太陽直射下



本機無法播放8公分光碟(僅允許播放12公分光碟)



- 在播放光碟前請清潔光碟,使用清潔布擦拭光碟時請由中央擦至外緣
- 請勿使用揮發性溶劑擦拭光碟

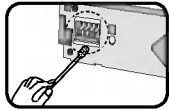

請定期以棉花棒沾酒精擦拭前後面板接觸之金屬面

安全須知 .....	2-3
目錄 .....	3
使用前須知 .....	4
面板 .....	5
遙控器 .....	6
安裝說明 .....	7
接線圖 .....	8-9
基本操作 .....	10-12
收音機操作 .....	13
CD/MP3/WMA 操作 .....	14-15
簡易問題排除 .....	16
規格表 .....	17

# 使用前請注意

## 拆卸面板

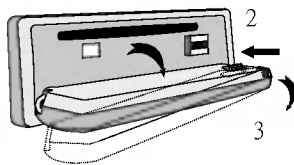

- 為了防盜本機之面板為可拆卸式
- 1 請按 (RELEASE) 使面板彈下
  - 2 扶住面板右側
  - 3 將面板先向右再向左抽離
  - 4 將面板放置於面板盒中

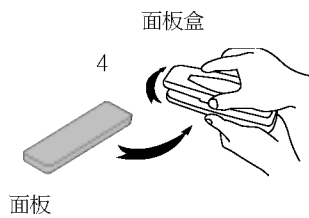

## 裝回面板

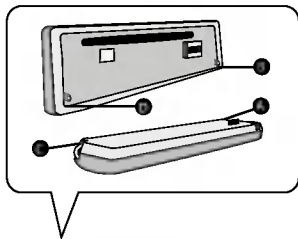

- 為了防盜本機之面板為可拆卸式
- 1 將面板 **A** 點連接至主機 **B** 點上
  - 2 將面板向右輕推使 **C** 點與 **D** 點結合
  - 3 關上面板

### ★請注意

- 在拆裝面板時請勿重壓任何按鍵
- 若面板沒有適當安裝在機體上時有些功能恐無法使用
- 請勿將面板置於高溫處或陽光直射下
- 請勿重摔或重擊面板
- 請勿以任何揮發性液體擦拭面板
- 請勿任意拆解面板

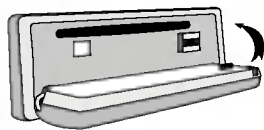
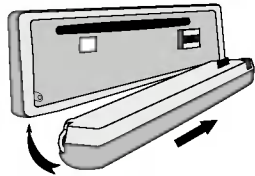

# 面板

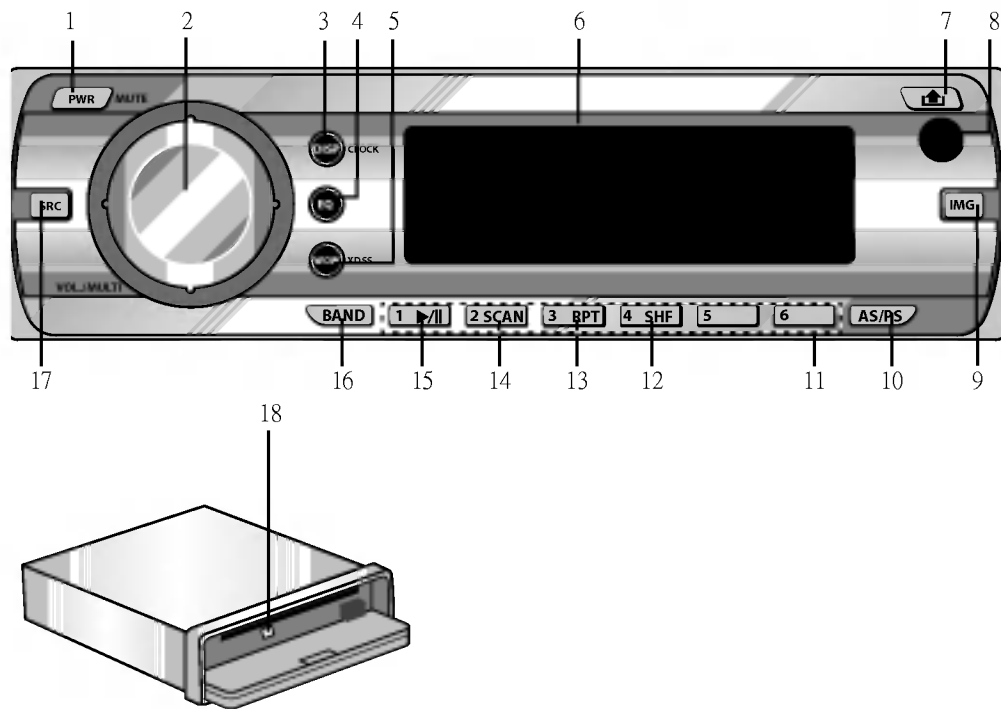

- |  |   |
|--|---|
| <p>1 電源/靜音 [PWR / MUTE]</p> <p>2</p> <ul style="list-style-type: none"> <li>• 音量 [VOL. / MULTI]</li> <li>• 選擇</li> <li>• 功能目錄</li> <li>• 跳躍/搜尋</li> <li>• 尋找/電台</li> <li>• MP3曲目 +10/-10 </li> <li>• 資料夾上/下 </li> </ul> <p>3 時鐘/顯示 [DISP / CLOCK]</p> <p>4 等化器 [EQ]</p> <p>5 [WOW / XDSS]</p> <p>6 顯示幕</p> | <p>7 面板彈出 </p> <p>8 遙控器接收器</p> <p>9 動畫選擇 [IMG]</p> <p>10</p> <ul style="list-style-type: none"> <li>• 電台自動搜尋記憶 [AS]</li> <li>• 預設電台搜尋 [PS]</li> </ul> <p>11 預設電台 [1~6]</p> <p>12 隨機選曲 [SHF]</p> <p>13 重複撥放 [RPT]</p> <p>14 每曲前10秒介紹 [SCAN]</p> <p>15 播放/暫停 </p> <p>16 切換收音機音源 [BAND]</p> <p>17 切換音源 [SRC]</p> <p>18 退片 </p> |
|--|---|

## 遙控器介紹

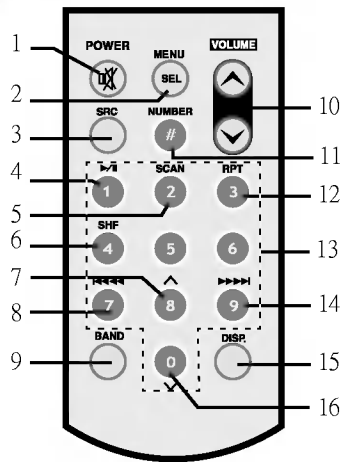

- 1 電源 / 靜音 [PWR]
- 2 選擇 [SEL]
- 3 音源 [SRC]
- 4 播放 / 暫停 ▶/||
- 5 每曲介紹 [SCAN]
- 6 隨機選曲 [SHF]
- 7 • MP3歌曲+10   
• 上一個資料夾 
- 8 • 跳至上一首歌 / 尋找 ◀◀◀◀◀◀  
• 上一個電台 / 尋找 ◀◀◀◀◀◀
- 9 切換收音機音源 [BAND]
- 10 音量大 / 小
- 11 輸入曲號鍵 [#]
- 12 重複 [RPT]
- 13 數字鍵 [0-9]
- 14 • 跳至下一首歌 / 尋找 ▶▶▶▶▶▶▶▶  
• 下一個電台 / 尋找 ▶▶▶▶▶▶▶▶
- 15 顯示/時鐘 [DISP.]
- 16 • MP3 歌曲-10   
• 下一個資料夾 

### 裝填電池

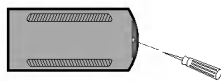

- 1 用筆尖或球針將電池蓋取出
- 2 將電池安裝於電池蓋上
- 3 將電池蓋裝回原處

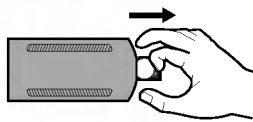

#### ✦ 請注意

- 限用 CR2025 (3V) 電池
- 若長時間不使用遙控器請將電池取出
- 請勿將遙控器置於高溫或潮濕環境
- 請勿用金屬器具處理電池

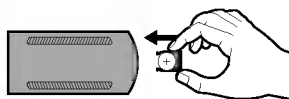

- 請勿將電池與金屬物品一同存放
- 若電池內容物流出請將遙控器擦拭乾淨並換上新的電池

## 基本安裝

為避免短路在安裝前請先將點火開關關閉並將電池負極移除

- 1 先將原有主機移除
- 2 將排線與車上原有的線作結合
- 3 置入鐵製外殼
- 4 將主機套入鐵製外殼中

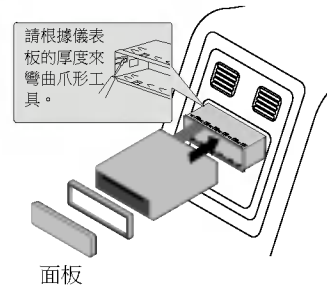

## 移除原有主機

若已有鐵製外殼在車體中,則該外殼一定要移除

- 1 將主機後方固定器移除
- 2 將主機面板及塑膠外框拆下
- 3 將兩支隨主機所附鐵棍分別插入 A 點並將主機抽出

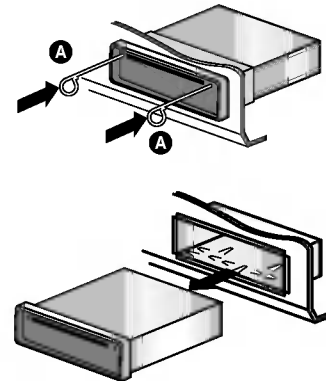

## 標準DIN安裝

- 1 將主機插入標準DIN之框架
- 2 使用從舊機上所拆下之螺絲固定新主機
- 3 將固定好的主機與框架,一起插入開孔
- 4-5 依序裝回飾框與主機塑膠外框
- 6 裝回面板

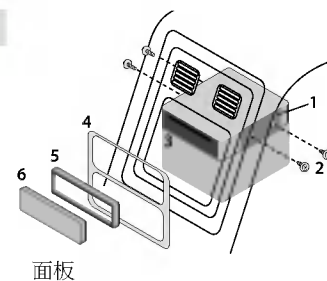

# 接線圖

為避免短路在安裝前請先將點火開關關閉並將電池負極移除

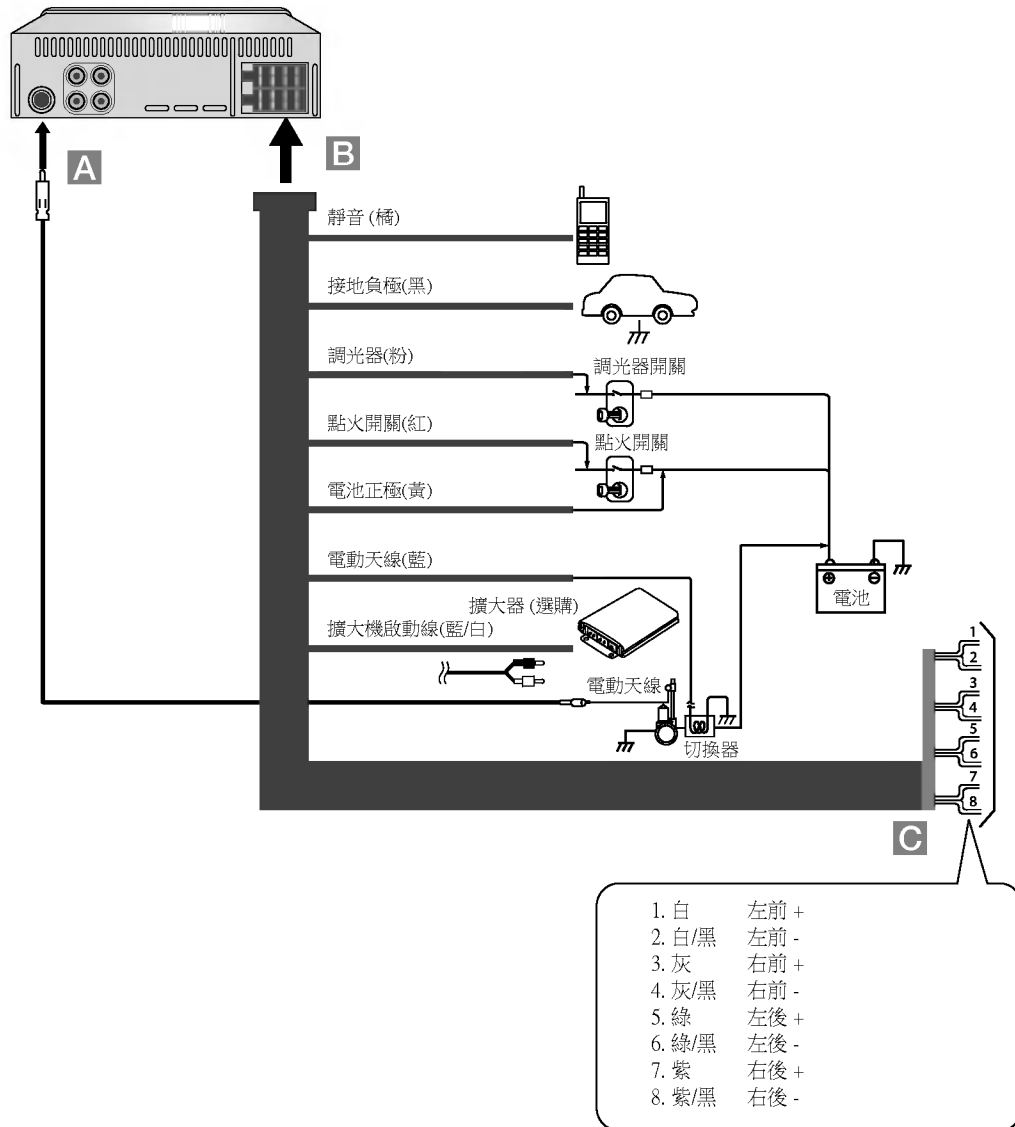



# 接線圖

## A 天線

## B 連接到車上各色所代表線

- 黑 : 接地負極(GROUND)
- 橘 : 靜音線(MUTE)
- 粉 : 調光線(DIMMER)
- 紅 : 點火開關(ACC)
- 黃 : 電池正極(BATTERY)
- 藍 : 電動天線(POWER ANTENNA)
- 藍/白 : 擴大機啟動線(REMOTE CONTROL)

## C 揚聲器連接

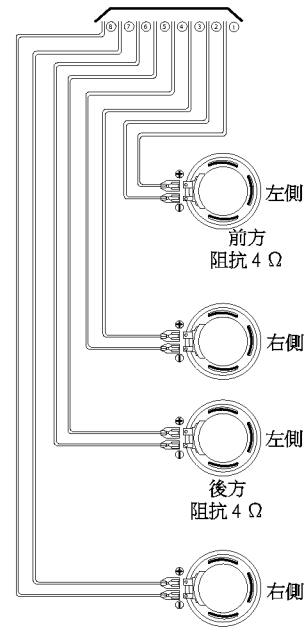

## 連接至擴大機(選配)

連接本主機之輸出(AUDIO OUTPUT)至擴大機之輸入(AUDIO INPUT)

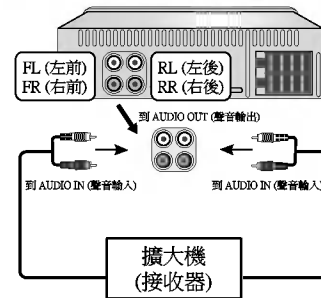

## 基本操作

### 開機

按主機上 POWER/MUTE 或任何按鍵(遙控器上POWER/MUTE)

✦請注意

當您放入CD時主機將會自動開機

### 關機

按主機上 POWER/MUTE 或任何按鍵(遙控器上POWER/MUTE)超過1.2秒

### 退片

按 ▲,CD將被自動退出

退片後超過10秒未將CD取出,CD將被自動吸入且開始撥放

### 選擇音源

重複按 SRC 以選擇音源

則指示燈會依下列循環顯示 CD→→TUNER(電台)→→CD..

### 調整音量

轉動音量旋鈕 VOL/MULTI(或遙控器上的 ^ v)

✦請注意

當關機時,音量將自動被記憶,當下次開機時音量將會與上次關機前相同

### 靜音

按 POWER/MUTE (或遙控器上的 POWER/MUTE),再按一次則靜音解除

### 顯示時鐘

按 DISP/CLK 以顯示時間(或遙控器上的 DISP)

### 進入目錄及調整功能

- 1 按住 VOL/MULTI (或遙控器上MENU/SEL)超過一秒則會進入目錄顯示  
SRS focus →Beep →Clock
- 2 向上或向下推動VOL/MULTI(或遙控器^ v)來選擇主功能
- 3 向左或向右推動 VOL/MULTI(或遙控器上|◀◀ ◀▶▶ ▶▶|)來選擇次要功能
- 4 輕按 VOL/MULTI 回到主螢幕

SRS focus ( HIGH / LOW )	設定 SRS focus 音質
Beep ( 2ND / ALL )	調整按鍵音 <ul style="list-style-type: none"> <li>• 2ND mode : 當任何按鍵被按超過1秒時,“嗶”一聲</li> <li>• ALL mode : 當按任何按鍵時,“嗶”一聲</li> </ul>
Clock	調整時鐘.: 輕推VOL./MULTI上下左右 (或遙控器上 ^ v /  ◀◀ ◀◀ / ▶▶ ▶▶ ) 來調整時鐘

## 使用EQ等化器(Equalizer)

內建等化器可針對不同音樂來突顯出各種音質的特色

重複按 則會依續顯示

Pop→Classic→Rock→Jazz→Vocal→Salsa→Samba→User1→User2→EQ off (No display)

- Pop :建議用於R&B及鄉村音樂
- Classic :建議用於管弦音樂
- Rock :建議用於重金屬或搖滾音樂
- Jazz :建議用於爵士樂
- Vocal :建議用於強調人聲的音樂
- Salsa :建議用於Salsa 音樂
- Samba :建議用於Samba音樂
- User1 :使用者可自行調整
- User2 :使用者可自行調整

您可依個人喜好調整USER1/USER2,只要您在USER1/USER2 中調整,您的喜好將被自動儲存  
調整USER1/USER2 請參照12頁

# 基本操作

## 調整使用者自訂1/2( User1/User2)

- 1 重複的按VOL/MULTI (或遙控器上的MENU/SEL)  
顯示幕將會依序顯示  
VOL → EQ → BAL → FAD
- 2 旋轉VOL/MULTI (或按遙控器上VOLUME ^ v) 來進行調整

	向右旋轉	向左旋轉
VOL	增加音量	減低音量
EQ	增加等化器強度	減少等化器強度
BAL	減少右方喇叭音量	減少左方喇叭音量
FAD	減少後方喇叭音量	減少前方喇叭音量

在EQ SETTING時,向右輕推 VOL/MULTI 至下一個選項  
(或按遙控器上的 **◀◀◀◀/▶▶▶▶**)

### ✦ 請注意

當您在使用 EQ (POP, CLASSIC, ROCK JAZZ, VOCAL, SALSA, SAMBA)模式時,EQ SETTING無法使用

## XDSS/XDSS+ (Extreme Dynamic Sound System)

重複按 WOW/XDSS 來選擇XDSS 或 XDSS+

XDSS → XDSS → By pass

XDSS/XDSS+ : 增加高音及低音的強度

## SRS (Sound Retrieval System)

- 1 按住 WOW/XDSS 來進入SRS選項  
SRS (FOCUS → TRU BASS → 3D-STEREO → WOW) → By pass
- 2 進入後重複按 WOW/XDSS 來選擇SRS功能
  - 對焦 : 增加聲音解析度
  - TRUBASS : 增強重低音
  - 3D 立體音 : 模擬3D立體聲
  - WOW : 同時享受SRS 和 TruBass

### ✦ 請注意

-  是 SRS Labs, Inc的註冊商標
- WOW 技術是與SRS Labs, Inc合作發展

## 選擇動畫

重複的按 IMG 來選擇背景動畫,共有10種動畫可供選擇

## 收聽廣播電台

- 1 按 SRC 選擇 radio
- 2 重複按 BAND 以選擇頻段  
會依序顯示. FM1 → FM2 → FM3 → MW(AM)
- 3 **自動搜尋電台**: 向左右輕推VOL./MULTI(或在遙控器上按 ◀◀ ▶▶ ▶▶ ▶▶)  
按此鍵將會搜尋到下一個訊號夠強的頻道時停止  
**手動搜尋電台**: 重複的向左右輕推VOL./MULTI (或持續按住遙控器上的 ◀◀ ▶▶ ▶▶ ▶▶) 2秒,然後持續的按  
這樣會使得頻率依序的往上或往下移動

### ✦請注意

當選到的電台為立體聲時,主機面板上之燈號將會持續亮著 (S)

## 自動搜尋及記憶電台

此功能將會記憶6個訊號最強的電台

- 1 按 SRC 來選擇 tuner
- 2 按住 AS/PS 超過1秒  
自動搜尋將會由頻率低至高,在搜尋到6個訊號最強的電台後停止

## 儲存電台及叫出預設電台

您可輕易的儲存及叫出先前預設的電台

- 1 首先選擇想儲存的電台頻率
- 2 接著按住所想要的電台數字鍵1到6超過1秒  
您所選擇的數字鍵將會在顯示幕上閃爍,閃爍停止後電台即儲存完畢
- 3 重複步驟1及步驟2  
當您下一次使用數字鍵1-6時,將會跳回先前所預設的頻率

### ✦請注意

- FM1, FM2, FM3 的頻寬都相同FM(87.5-108.0), 所以您將可儲存至多18個FM電台
- 當新的儲存指令下達時,舊的電台頻率將會被新的頻率所取代

## 掃描預設電台

按面板上的 AS/PS 鍵,若要停止請再按一次 AS/PS

## 叫出預設電台

按 BAND 鍵選擇預設頻段FM1-FM2-FM3-MW(AM),然後按預設數字鍵 1- 6  
此指令將會叫出您先前所預設的電台頻率

# CD/MP3/WMA操作

## 撥放音樂CD或MP3/WMA光碟

本主機可讀取 CD-ROM、CD-R、CD-RW 中的MP3/WMA檔案

在撥放MP3/WMA光碟時,請詳閱第17頁的注意事項

當您切換音源時,CD將會自動停止撥放(但不會退片),當您在切換音源回CD時,CD將會從上次切換的地方開始撥放

若要直接選擇曲目,請先按遙控器上的 NUMBER (#) 然後使用數字鍵 0-9 輸入曲目





### 暫停

- 1 在撥放時按 。
- 2 若要重新撥放,則請在按一次 .

### 跳至下一首歌或檔案





左右輕推 VOL/MULTI (或在遙控器上按     ) 來跳至下一首歌或回到歌曲開頭  
向左連續輕推 VOL/MULTI 2下(或按遙控器  ) 跳回上一首歌  
(撥放時間要超過4秒,才有此功能)

### 快轉搜尋





向左或向右輕推 VOL/MULTI 超過1秒便會開始搜尋,到您要搜尋的點時再將 VOL/MULTI 放開  
(或按住遙控器上的    )

### 瀏覽歌曲

此功能將會撥放每首歌曲的前10秒以方便您找歌

- 1 按 SCAN.  
FOLDER SCAN會在顯示幕中出現    
在MP3/WMA光碟時,則指定的資料夾內之所有歌曲的前10秒將會被依序撥放   
在CD時 SCAN ALL 燈號將在顯示幕中出現  
此CD中的每一首歌曲前10秒將被依序撥放  
按住 SCAN 2秒 SCAN ALL出現    
在MP3/WMA光碟時,光碟中所有歌曲的前10秒將被依序撥放
- 2 再按一次SCAN,SCAN OFF出現,則指令取消

### 重複撥放

- 1 在撥放時按 RPT  
1 RPT 會在顯示幕中顯示     
則被選擇的歌曲將會被重複撥放  
在撥放時按住 RPT 2秒  
FOLDER RPT將會在顯示幕中出現    
則該資料夾中所以歌曲將被依序重複撥放
- 2 再按一次 RPT  
燈號 RPT OFF會出現,此時重複撥放指令解除

## 隨機選曲

CD MP3 WMA

- 1 在撥放時按 **SHF**  
FOLDER SHF將會在顯示幕中出現 MP3 WMA  
所指定的MP3/WMA資料夾中的歌曲將被隨機撥放  
SHF ALL將會在顯示幕中出現 CD  
CD中所有歌曲將被隨機撥放  
在撥放時按住 **SHF** 2秒  
SHF ALL將會在顯示幕中出現 MP3 WMA  
此時在光碟中所有的MP3/WMA檔案將被重複撥放
- 2 再按一次 **SHF**  
SHF OFF將會在顯示幕中出現,此時隨機選曲的指令將被解除

### ✎請注意

在隨機選曲狀態下,若您左推VOL/MULTI (或遙控器上的 **◀◀**)將不會回到上一首撥放的歌曲

## CD 文字顯示/ID3 TAG(WMA/MP3)

有些光碟在錄製時會被加入一些文字訊息

這些文字資訊將會包含專輯名稱、歌手名稱、歌名(所謂的CD TEXT)

當您在撥放含有CD TEXT的光碟時,您可在顯示幕中看到這些資訊,若該光碟沒有包含CD TEXT時

NO TEXT 燈號會在顯示幕中出現

您可重複按 **DISP** 來獲得這些資訊

## MP3/WMA 曲目 -10/+10 MP3 WMA (當光碟中只有一個或沒有資料夾時)

在撥放時按 **F-** 跳回前10首歌,按 **F+** 跳至後10首歌

## MP3/WMA 資料夾 上/下 MP3 WMA (當光碟中有超過2個資料夾時)

在撥放時按 **F-** 回到上一個資料夾,按 **F+** 到下一個資料夾

### ✎請注意

在撥放VBR格式時,顯示幕上所顯示的時間可能會與實際上時間不相同

## 簡易問題排除

徵狀	原因	解決方法
電源無法打開 主機無法運作	<ul style="list-style-type: none"> <li>● 接線不當</li> <li>● 保險絲燒毀</li> <li>● 噪音或其他因素致使內建的微處理器失常</li> </ul>	<ul style="list-style-type: none"> <li>● 檢查接線</li> <li>● 檢查致使保險絲燒毀的原因,然後換上新的保險絲,請特別注意新保險絲的安培數要與舊的相同</li> <li>● 先關機再重新開機</li> </ul>
無法撥放	<ul style="list-style-type: none"> <li>● 光碟髒污</li> <li>● 格式不相容</li> </ul>	<ul style="list-style-type: none"> <li>● 清潔光碟</li> <li>● 檢查光碟格式</li> </ul>
無聲或 音量無法控制	<ul style="list-style-type: none"> <li>● 排線連接不當</li> </ul>	<ul style="list-style-type: none"> <li>● 檢查排線</li> </ul>
主機發出異音	<ul style="list-style-type: none"> <li>● 主機固定不穩</li> </ul>	<ul style="list-style-type: none"> <li>● 固定主機</li> </ul>
發生跳音。	<ul style="list-style-type: none"> <li>● 本機沒有固定好。</li> </ul>	<ul style="list-style-type: none"> <li>● 將本機固定好。</li> </ul>
當按遙控器時有些功能無法運作	<ul style="list-style-type: none"> <li>● 遙控器電量不足</li> <li>● 有些光碟限制此功能</li> </ul>	<ul style="list-style-type: none"> <li>● 換上新電池</li> <li>● 換上其他光碟檢查</li> </ul>



## 規格表

本主機可讀取之WMA/MP3檔案範圍如下

1. 取樣頻率 / 8 - 48kHz (MP3) 22.05 - 48kHz (WMA)
2. 位元速率/ 8 - 320kbps (包含VBR格式) (MP3) 32 -320kbps (WMA)
3. CD-R/CD-RW光碟格式應為 “ISO 9660”
4. 若您使用無法製造File System 的軟體來寫入WMA/MP3檔案時,例如:Direct-CD時,光碟則無法被讀取,建議您使用 “Easy-CD Creator” 來製作符合ISO 9660標準之光碟

消費者應了解從網路下載MP3/WMA檔案的相關規定

消費者自行下載檔案行為與本公司無關

權力歸於版權擁有者

### 一般

輸出功率 .....	50W x 4CH (最大)
電源 .....	DC 12V
載入阻抗 .....	4Ω
地線 .....	負極
尺寸(寬 x 高 x 深) .....	182 x 51 x 173 mm (不含面板)
淨重 .....	1.3 kg

### CD 部分

頻率響應 .....	20 Hz-20 kHz
訊噪比 .....	95 dB
音頻失真 .....	0.1%
頻道分離 (1kHz) .....	70 dB

### 收音機部分

#### FM

頻率範圍 .....	87.5-107.9 或 87.5-108 MHz
訊噪比 .....	55 dB
音頻失真 .....	0.7%
有效靈敏度 .....	15 dB $\mu$ V

#### AM (MW)

頻率範圍 .....	520-1720 或 522-1620 kHz
訊噪比 .....	45 dB
音頻失真 .....	1.0%
有效靈敏度 .....	28 dB $\mu$ V



總公司：台北市內湖區基湖路 3 巷 47 號 7 樓 (02) 2627-2788  
汐止服務本部：台北縣汐止市中興路 31 巷 1 號 7 樓 (02) 2647-6668  
板橋服務中心：台北縣板橋市信義路 161 號 3 樓 (02) 8952-2572  
桃園服務中心：桃園市南平路 56 號 (03) 326-7070  
新竹服務中心：新竹市食品路 270 號 (03) 562-5401  
台中服務中心：台中市南屯區大墩南路 188 號 (04) 2472-8500  
彰投服務中心：彰化市金馬路三段 415 號 1 樓 (04) 761-6002  
嘉義服務中心：嘉義市世賢路 2 段 69 號 (05) 231-0678  
台南服務中心：台南市西門路西段 7 巷 49 號 (06) 281-8898  
高雄服務中心：高雄市鼓山區華泰路 297 號 (07) 555-1837  
花蓮服務中心：花蓮縣吉安鄉北昌村自強路 477 號 (038) 560-558  
LG 網址：[www.lge.com.tw](http://www.lge.com.tw)

LG 售後服務諮詢中心 —— 免付費專線：0800-898-899

**台灣樂金電器股份有限公司**  
**LG ELECTRONICS TAIWAN TAIPEI CO.,LTD.**