

# Table des matières

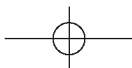

	Consignes de sécurité	
	Accessoires	
	Utilisation de la télécommande	
	Désignation et fonctions des commandes	
	Connexion aux matériels externes	
	Branchement à un PC	
	Réception de sorties RGB	
	Réception du signal d'un magnétoscope ou d'un lecteur DVD	
	Réception du signal d'un téléviseur haute définition (TVHD) (720p/1080i)	
	Réception du signal d'un DVD (480i/576i)	
	Réception du signal d'un DVI-D (CPTCDH) à partir du Boîtier décodeur magnétoscope / DVD	
	Réception du signal de sortie AV	
	Rangement des câbles – En option	
<b>Sélection de l'entrée et réglage des paramètres</b>	Sélection et réglage de l'écran	
	Mode de réglage de l'écran de l'OSD (Affichage à l'écran)	
	Réglage de la couleur de l'écran	
	Réglage de la fonction audio	
	Sélection des options	
	Réglage de l'Horloge, de la Phase et de la Position de l'écran	
	Réglage des fonctions du mode PIP/POP/PBP (Multi écran)	
	Dépannage	
	Spécifications	



est une marque commerciale de SRS Labs, Inc.  
est une technologie incorporée sous licence de SRS Labs, Inc.



**Veillez lire attentivement les mesures de sécurité ci-après avant d'utiliser cet appareil.**

-  **Avertissement** Si vous ne tenez pas compte des messages d'avertissement, vous vous exposez à des blessures graves, à un accident, voire à un danger de mort.
-  **Notes** Si vous ne tenez pas compte de ces messages, vous vous exposez à des blessures légères ou vous risquez d'endommager l'appareil.

## Précautions lors de l'installation de l'appareil

### Avertissement

- **Évitez d'installer l'appareil près d'une source de chaleur (convecteurs etc.)**
  - Vous pourriez provoquer un choc électrique, un incendie, le dysfonctionnement ou la déformation de l'appareil.
- **Gardez le matériel contenant des produits anti-humidité et l'emballage plastique extérieur hors de la portée des enfants.**
  - L'ingestion des produits anti-humidité est dangereuse. En cas d'ingestion accidentelle, faites régurgiter le patient et conduisez-le à l'hôpital le plus proche. De plus, l'emballage plastique peut provoquer l'étouffement. Gardez-le hors de la portée des enfants.
- **Ne placez aucun objet lourd sur l'appareil, ne vous asseyez pas dessus.**
  - Vous risqueriez d'endommager l'appareil, de le faire tomber et de vous blesser. Surveillez particulièrement les enfants.
- **Ne laissez pas le cordon d'alimentation ou le cordon du signal encombrer le passage.**
  - Vous pourriez trébucher et risqueriez de provoquer une décharge électrique ou un incendie, de vous blesser ou d'endommager votre appareil.
- **Installez l'appareil dans un endroit propre et sec.**
  - La poussière et l'humidité peuvent provoquer une décharge électrique, un incendie ou endommager votre appareil.
- **Si vous constatez que votre appareil dégage une odeur ou de la fumée ou s'il produit des bruits étranges, éteignez-le, débranchez le cordon d'alimentation et contactez le service technique.**
  - Si vous continuez d'utiliser l'appareil sans prendre les mesures nécessaires, vous pouvez provoquer une décharge électrique ou un incendie.
- **Si vous avez fait tomber l'appareil ou endommagé la structure, éteignez l'appareil, puis débranchez le cordon d'alimentation.**
  - Si vous continuez d'utiliser l'appareil sans prendre les mesures nécessaires, vous pouvez provoquer une décharge électrique ou un incendie. Contactez le service technique.
- **N'insérez aucun objet métallique (pièces de monnaie, barrettes à cheveux, baguettes, fil de fer) ou inflammable (papier, allumettes) dans l'appareil. Surveillez particulièrement les enfants.**
  - Vous pourriez provoquer une décharge électrique, un incendie ou vous blesser. En cas d'insertion d'un objet dans l'appareil, débranchez le cordon d'alimentation et contactez le service technique.

### Notes

- **Assurez-vous que la grille de ventilation de l'appareil n'est pas obstruée. Réalisez l'installation en laissant suffisamment d'espace entre l'appareil et le mur (au moins 10 cm)**
  - Si vous installez l'appareil trop près du mur, il risquerait de se déformer, de chauffer et cela risquerait de provoquer un incendie.
- **Veillez à ne pas obstruer la grille de ventilation de l'appareil avec une nappe ou un rideau.**
  - Une surchauffe interne pourrait déformer l'appareil et déclencher un incendie.
- **Veillez à installer l'appareil sur un endroit plat et stable afin qu'il ne puisse pas tomber.**
  - S'il tombait, vous risqueriez de vous blesser ou d'endommager l'appareil.
- **Veillez à ne pas exposer l'appareil à de possibles perturbations électromagnétiques.**
- **Évitez d'exposer l'appareil à la lumière directe du soleil.**
  - Vous risqueriez d'endommager l'appareil.

---

## ● Précautions concernant l'alimentation

### ⚠ Avertissement

- **Assurez-vous de brancher l'appareil sur une prise reliée à la terre.**
  - Dans le cas contraire, vous risqueriez de vous électrocuter ou de vous blesser.
- **Veillez à utiliser uniquement la tension nominale qui figure sur l'appareil.**
  - Vous risqueriez d'endommager l'appareil ou de vous électrocuter.
- **En cas d'orage, débranchez le cordon d'alimentation ou le câble de signal.**
  - Vous risqueriez de vous électrocuter ou de déclencher un incendie.
- **Ne branchez pas plusieurs rallonges, appareils ou radiateurs électriques à une même prise. Utilisez une prise multiple reliée à la terre spécialement conçue pour les ordinateurs.**
  - Une surchauffe pourrait provoquer un incendie.
- **Ne touchez jamais la prise d'alimentation avec les mains humides. De plus, si la broche est humide ou couverte de poussière, séchez complètement la prise d'alimentation ou dépoussiérez-la.**
  - Dans le cas contraire, l'excès d'humidité pourrait provoquer une électrocution.
- **Débranchez l'appareil pendant les périodes d'inutilisation prolongées.**
  - L'accumulation de poussière peut provoquer un incendie et la détérioration du matériel isolant occasionner une décharge électrique, une fuite de courant ou un incendie
- **Veillez à insérer correctement le cordon d'alimentation dans la prise secteur.**
  - Dans le cas contraire, vous pourriez déclencher un incendie.
- **Tenez fermement la prise lorsque vous débranchez le cordon d'alimentation. Veillez à ne pas trop plier le cordon d'alimentation ou de placer des objets trop lourds dessus.**
  - Vous pourriez endommager la ligne électrique et provoquer une décharge électrique ou un incendie.
- **N'insérez aucun métal conducteur (comme une baguette métallique) dans l'une des extrémités du cordon d'alimentation lorsque l'autre extrémité est connectée à la prise secteur. De plus, ne touchez pas le cordon d'alimentation immédiatement après l'avoir branché à la prise secteur.**
  - Vous risqueriez de vous électrocuter.
- **Le cordon d'alimentation est utilisé comme système de déconnexion principal. Assurez-vous que la prise de courant est facilement accessible après installation.**

### ⚠ Notes

- **Ne débranchez pas le cordon d'alimentation lorsque l'appareil est en marche.**
  - Vous risqueriez de provoquer une décharge électrique et d'endommager votre appareil.

---

## ● Précautions à prendre si vous déplacez l'appareil

### ⚠ Avertissement

- **Assurez-vous que l'appareil est hors tension.**
  - Vous risqueriez de vous électrocuter ou d'endommager l'appareil.
- **Veillez à retirer tous les câbles avant de déplacer l'appareil.**
  - Vous risqueriez de vous électrocuter ou d'endommager l'appareil.



## Notes

- **Veillez à ce que l'appareil ne subisse aucun choc lors du déplacement.**
  - Vous risqueriez de vous électrocuter ou d'endommager l'appareil.
- **Ne vous défaits pas de l'emballage. Utilisez-le pour déplacer l'appareil.**
- **Pour déplacer l'appareil, placez-le à la verticale et tenez-le fermement avec les deux mains.**
  - Si vous laissez tomber l'appareil, le choc peut provoquer une décharge électrique ou un incendie. Faites appel au service technique pour la réparation.

## Précautions à prendre pour utiliser l'appareil

### Avertissement

- **N'essayez pas de démonter, de réparer ou de modifier l'appareil vous-même.**
  - Vous risqueriez de provoquer une décharge électrique ou un incendie.
  - Faites appel au service technique pour toute révision, calibrage ou réparation.
- **N'utilisez pas d'eau ni d'autres substances inflammables (solvant ou benzène) pour nettoyer votre appareil. Vous risqueriez de provoquer une décharge électrique ou un incendie.**
- **Évitez d'exposer l'appareil à des projections d'eau.**
  - Vous risqueriez de provoquer une décharge électrique ou un incendie.

## Notes

- **Ne placez ni ne stockez aucun produit inflammable près de l'appareil.**
  - Une fausse manipulation des produits inflammables peut provoquer une explosion ou un incendie.
- **Avant de nettoyer la surface du tube marron, débranchez le cordon d'alimentation, puis frotter délicatement avec un chiffon doux afin d'éviter les éraflures. Ne nettoyez pas votre appareil avec un chiffon humide.**
  - La pénétration d'eau peut provoquer une décharge électrique ou entraîner un dysfonctionnement de l'appareil.
- **Afin de protéger votre vue, ne regardez pas la télévision de manière prolongée.**
- **Veillez à ce que l'appareil soit toujours propre.**
- **Adoptez une position confortable et naturelle lorsque vous travaillez afin de relâcher vos muscles.**
- **Obligé-vous à faire une pause régulièrement en cas d'usage prolongé de l'appareil.**
- **N'appuyez pas sur la façade avec les mains ou avec des objets tranchants comme ongles, crayons ou stylos, vous risqueriez de rayer l'écran.**
- **Respectez la distance conseillée entre l'écran et vous même.**
  - Votre vue risquerait de diminuer.
- **Sélectionnez la résolution adéquate et réglez l'horloge conformément aux instructions du manuel de l'utilisateur.**
  - Votre vue pourrait diminuer.
- **Utilisez uniquement un produit spécial pour nettoyer l'appareil. (N'utilisez pas de benzène, de solvant ni d'alcool.)**
  - Vous risqueriez de déformer l'appareil.

## Comment se défaire de cet appareil

- La lampe fluorescente utilisée dans cet appareil contient une petite quantité de mercure.
- **Ne jetez pas ce produit avec les ordures ménagères.**
  - Si vous souhaitez vous défaire de cet appareil, respectez les normes locales en vigueur.

**Veillez vérifier que tous les accessoires sont inclus dans l'emballage.**

**\* L'appareil et les accessoires peuvent ne pas correspondre aux illustrations ci-après.**

Enceinte bureau/montage avec socle



Enceinte montage avec socle



OU

Appareil

Enceinte pour montage libre

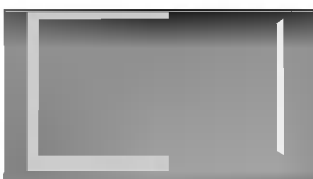

Enceinte montage libre

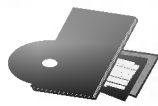

Guide de l'utilisateur/  
CD Pilote / Cartes



Câble du signal D-Sub  
de 15 broches



Câble su signal DVI-D



Cordon  
d'alimentation



Câble audio (PC)  
(Uniquement pour les modèles  
avec enceintes intégrées)

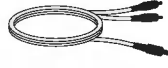

Câble audio RCA-PC  
(Uniquement pour les modèles  
avec enceintes intégrées)



Télécommande / Piles

## En option

### Support de fixation mural

Veillez consulter le « Guide d'installation » ci-joint pour installer le support de fixation mural.

## Insertion des piles dans la télécommande.

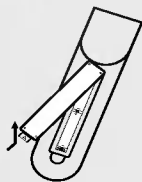

1. Ouvrez le capot du compartiment à piles.
  2. Introduisez les piles en respectant les polarités (+/-).
  3. Refermez le compartiment à piles.
- Vous pouvez utiliser la télécommande à 7 mètres de distance et dans un angle de 30 degrés (gauche/droite) à l'intérieur du champ de l'unité réceptrice.
  - Veillez à ne pas jeter les piles usagées mais à utiliser les moyens de recyclage afin de protéger l'environnement.

## ● Désignation des touches de la télécommande

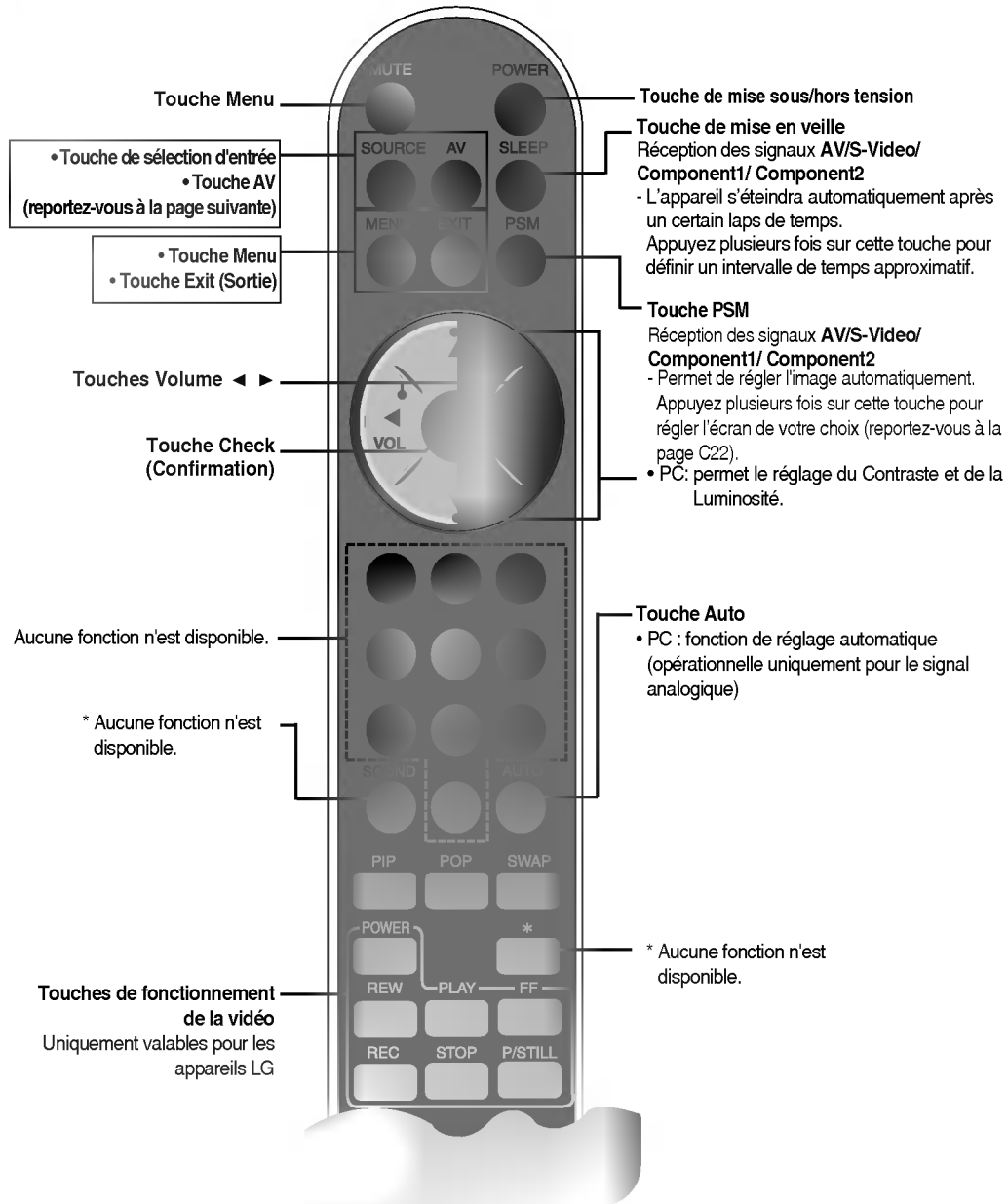

• Touche de sélection d'entrée

Si vous appuyez une fois sur cette touche, la fenêtre d'entrée de signaux suivante apparaîtra. Sélectionnez le type de signal de votre choix à l'aide des touches ▼▲.

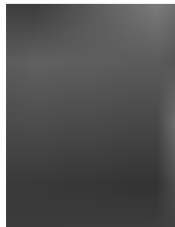

• Touche AV

Cette touche fonctionnera uniquement si vous avez sélectionné le signal AV. Le type de signal changera selon cet ordre. Réglez le type de signal de votre choix.

AV → S-Video → Component 1 → Component 2

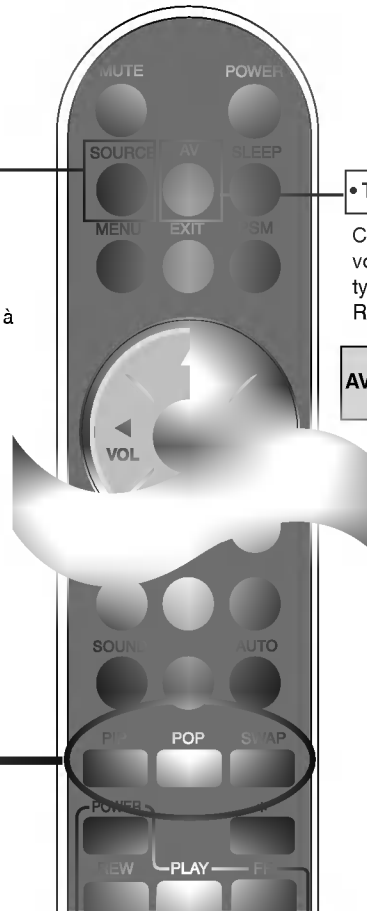

1. Touche PIP (Picture in Picture)

Si vous appuyez sur cette touche, le sous-écran passe au mode suivant :  
: PETIT -> MOYEN -> GRAND -> ARRÊT.

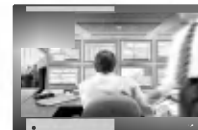

PIP

2. Touche POP (Picture out Picture)

Si vous appuyez sur cette touche, le sous-écran passe au mode suivant :  
: POP ACTIVÉ -> PBP (PLEIN) -> PBP (4:3) -> ARRÊT.



POP ACTIVÉ



PBP (PLEIN)



PBP (4:3)

### 3. Touche SWAP (CHANGER)

Vous pouvez changer l'écran principal et les sous-écran lorsque vous utilisez la fonction PIP/POP/PBP.

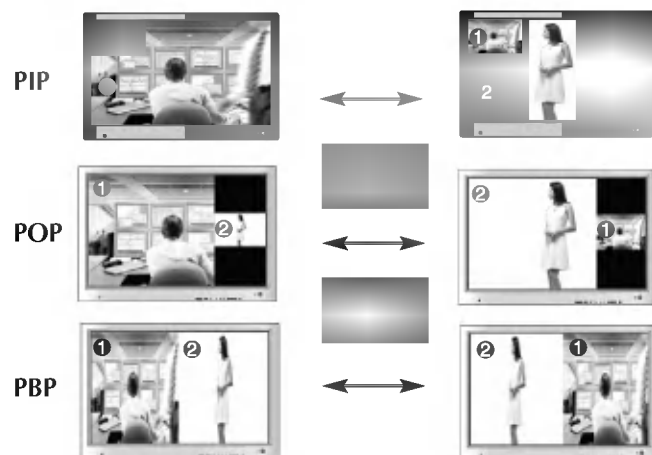

Lorsque « Input Signal 1 » apparaît sur l'écran principal, seul « Input Signal 2 » peut être affiché sur le sous-écran. En revanche, si l'écran principal affiche « Input Signal 2 », le sous-écran peut uniquement afficher « Input Signal 1 ». Vous pouvez permuter « Input Signal 1 » et « Input Signal 2 » à l'aide de la touche SWAP.

\*La fonction PIP n'est pas disponible sur les modèles 480i, 576i et 1080i.

<Tableau des fonctions disponibles sous PIP/POP/PBP>

Ecran principal Sous-écran	AV	S-Video	COMPONENT 1	COMPONENT 2	RGB1	RGB2	DVI
AV	X	X	X	X	●	●	●
S-Video	X	X	X	X	●	●	●
COMPONENT 1	X	X	X	X	●	●	●
COMPONENT 2	X	X	X	X	●	●	●
RGB1	●	●	●	●	X	X	●
RGB2	●	●	●	●	X	X	●
DVI	●	●	●	●	●	●	X



\* Il se peut que l'image de l'appareil dans ce Mode d'emploi soit différente de l'image actuelle.

## ● Vue arrière

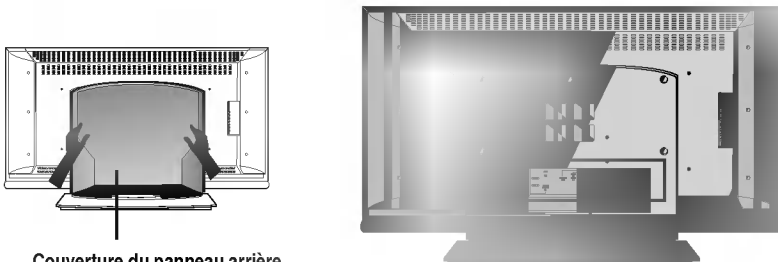

### Couverture du panneau arrière

- Ouvrez la couverture du panneau arrière avant d'installer l'appareil.

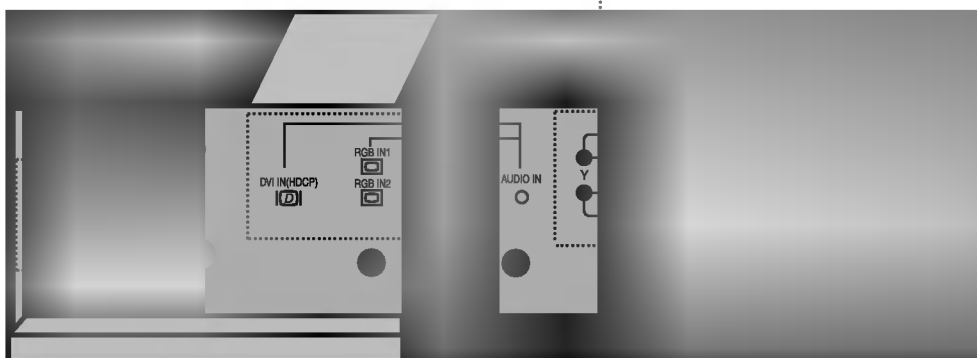

- ❶ Ports série RS-232C
- ❷ Connecteur d'alimentation : connexion du cordon d'alimentation
- ❸ Port de la télécommande câblée
- ❹ Prises d'entrée du PC
- ❺ Prise audio du PC  
: connexion du câble audio à la prise \*LINE OUT (prise de sortie de ligne) de la carte audio du PC.
- ❻ Ports AV

### \*LINE OUT

Borne utilisée pour se connecter au haut-parleur, y compris à un amplificateur (Amp) intégré. Veillez à contrôler la borne de connexion de la carte audio du PC avant de vous connecter. Si la sortie audio de la carte audio du PC n'a qu'une seule sortie de haut-parleur (Speaker Out), baissez le volume de votre PC.

Si la sortie audio de la carte audio du PC admet et une sortie de haut parleur (Speaker Out), et une sortie de ligne (Line Out), passez en sortie de ligne à l'aide du cavalier de la carte (consultez le manuel de la carte audio).

**1** Vérifiez tout d'abord que l'ordinateur, l'appareil et les périphériques sont éteints. Raccordez alors le câble du signal d'entrée.

- (A)** Raccordement avec le câble du signal d'entrée DVI.
- (B1)** Raccordement avec le câble de signal d'entrée D-Sub. (PC1 compatible IBM)
- (B2)** Raccordement avec le câble de signal d'entrée D-Sub. (PC2 compatible IBM)
- (C)** Raccordement avec le câble de signal d'entrée D-Sub. (Macintosh)

Panneau arrière de l'appareil.

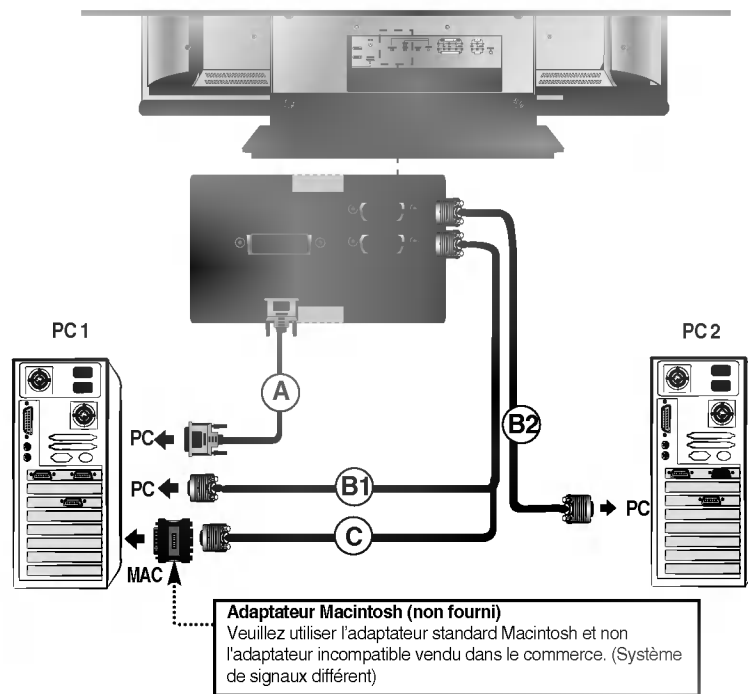

**2** Raccordez le cordon d'alimentation.



\* Raccordement à une prise murale.

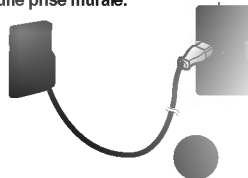

- 3** **A** Mettez l'appareil sous tension à l'aide de la touche de mise sous tension située sur l'appareil.

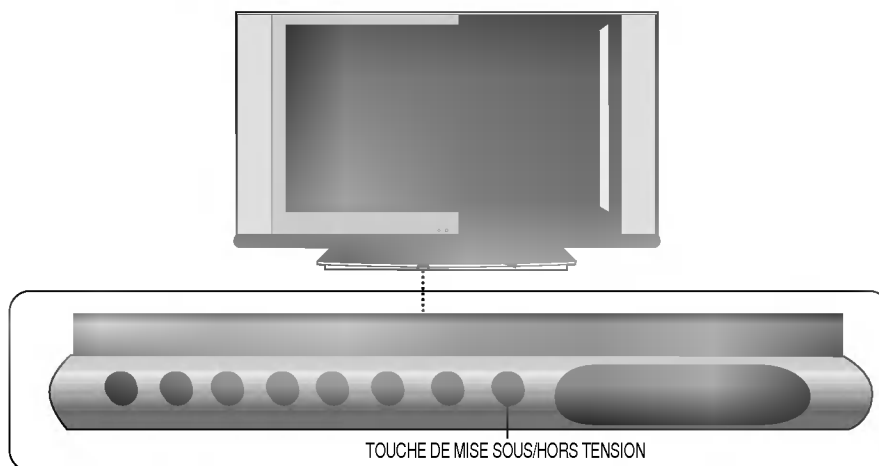

- B** Mettez votre PC sous tension.

- 4** Sélectionnez un signal d'entrée.  
Appuyez sur la touche SOURCE de la télécommande pour sélectionner le signal d'entrée.

SOURCE → ▼▲ → SET

Ou appuyez sur la touche SOURCE située sur la façade de l'appareil.

SOURCE → ▼▲ → SELECT

- A** Raccordement avec un câble de signal d'entrée DVI.  
• Sélectionnez **DVI** : Signal numérique DVI-D
- Raccordement avec un câble de signal d'entrée D-Sub.
- B1** **C** • Sélectionnez **RGB1** : Signal analogique D-Sub de 15 broches
- B2** • Sélectionnez **RGB2** : Signal analogique D-Sub de 15 broches

**Remarque**



- **Mode de raccordement de deux ordinateurs.**  
Raccordez les câbles de signal (DVI et D-Sub) à chaque ordinateur.  
Appuyez sur la touche SOURCE de la télécommande afin de sélectionner l'ordinateur que vous souhaitez utiliser.
- **Branchez directement au mur une prise reliée à la terre ou une multiprise munie d'un conducteur de terre.**

Utilisez cette fonction lorsque vous affichez les entrées ANALOG RGB (RGB ANOLOGIQUES) entre un PC et un autre appareil.

• Pour utiliser différents appareils raccordés entre eux

Raccordez une des extrémités du câble de signal d'entrée (câble du signal D-Sub à 15 broches) au connecteur **RGB OUT** (Sortie RGB) de l'**appareil 1**, puis raccordez l'autre extrémité au connecteur **RGB INPUT** (Entrée RGB) d'autres appareils.

- Changez la SOURCE à **RGB1** lorsque vous souhaitez visualiser le signal d'entrée de **RGB1**, et sélectionnez **RGB2** lorsque vous souhaitez visualiser l'entrée de **RGB2**.

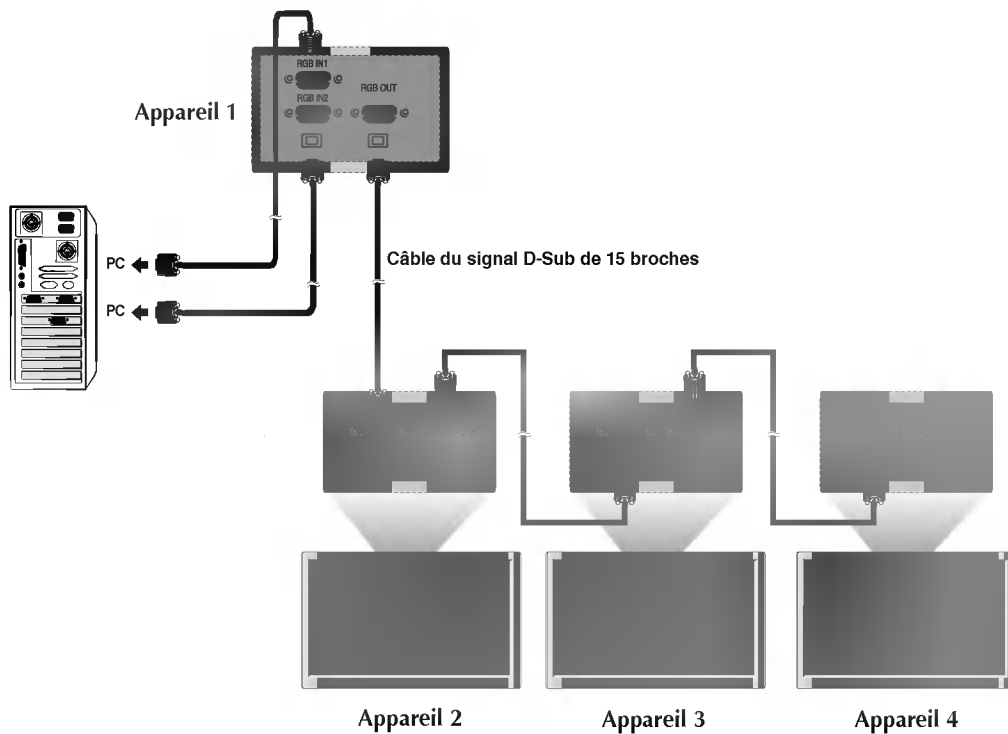

## ■■■ Réception du signal d'un magnétoscope ou d'un lecteur DVD

**1** Raccordez le câble vidéo comme indiqué sur le schéma ci-dessous, puis raccordez le cordon d'alimentation (voir page C11).

**A** Raccordement avec un câble RCA.

- Raccordez la borne d'entrée en respectant les codes de couleurs.  
(Vidéo – Jaune, Son (gauche) – Blanc, Son (droite) – Rouge)

**B** Raccordement avec un câble S-Video.

- Raccordez la borne d'entrée S-Video pour obtenir une qualité d'image optimale.

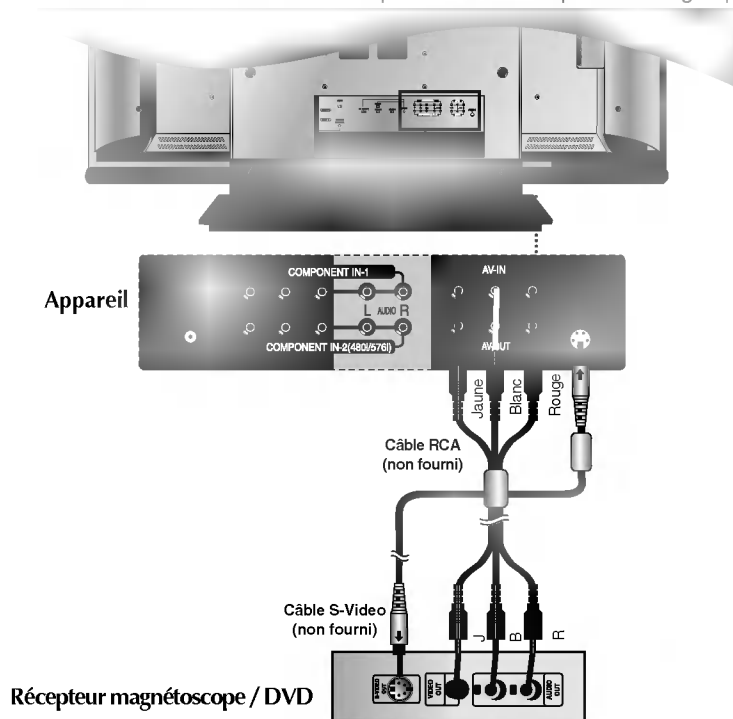

**2** Sélectionnez un signal d'entrée.

Appuyez sur la touche SOURCE de la télécommande pour sélectionner le signal d'entrée.

SOURCE → ▼▲ → SET

Ou appuyez sur la touche SOURCE située sur la façade de l'appareil.

SOURCE → ▼▲ → SELECT

**A** Raccordement avec un câble RCA.

- Sélectionnez AV.

**B** Raccordement avec un câble S-Video.

- Sélectionnez S-Video.

## ■■■ Réception du signal d'un téléviseur haute définition (TVHD) (720p/1080i)

**1** Raccordez le câble vidéo/audio comme indiqué sur le schéma ci-dessous, puis raccordez le cordon d'alimentation (voir page C11).

- Raccordez la borne d'entrée en respectant les codes de couleurs.

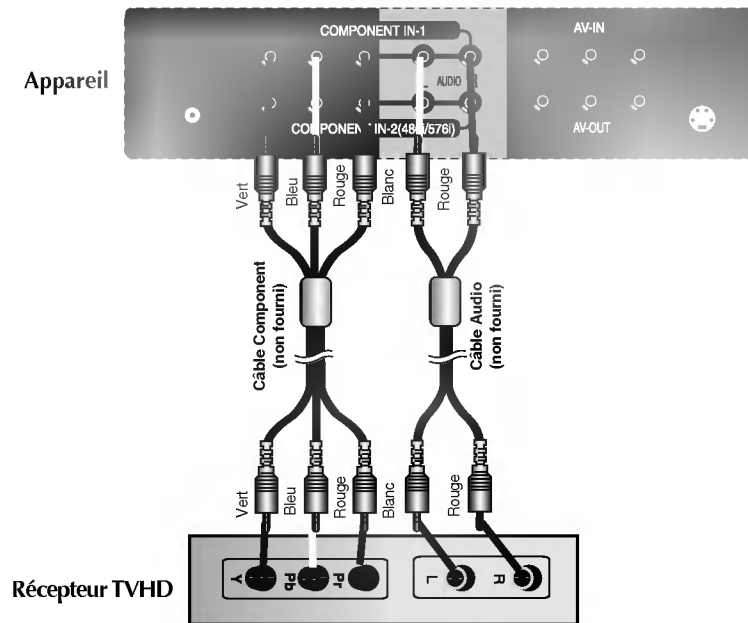

\* Le terminal HDTV prend également en charge SDTV (480i/480p/576i/576p).

**2** Sélectionnez un signal d'entrée.  
Appuyez sur la touche SOURCE de la télécommande pour sélectionner le signal d'entrée.

SOURCE → ▼▲ → SET

Ou appuyez sur la touche SOURCE située sur la façade de l'appareil.

SOURCE → ▼▲ → SELECT

- Sélectionnez COMPONENT 1.

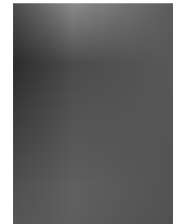

## ■■■ Réception du signal d'un DVD (480i/576i)

1 Raccordez le câble vidéo/audio comme indiqué sur le schéma ci-dessous, puis raccordez le cordon d'alimentation (voir page C11).

- Raccordez la borne d'entrée en respectant les codes de couleurs.

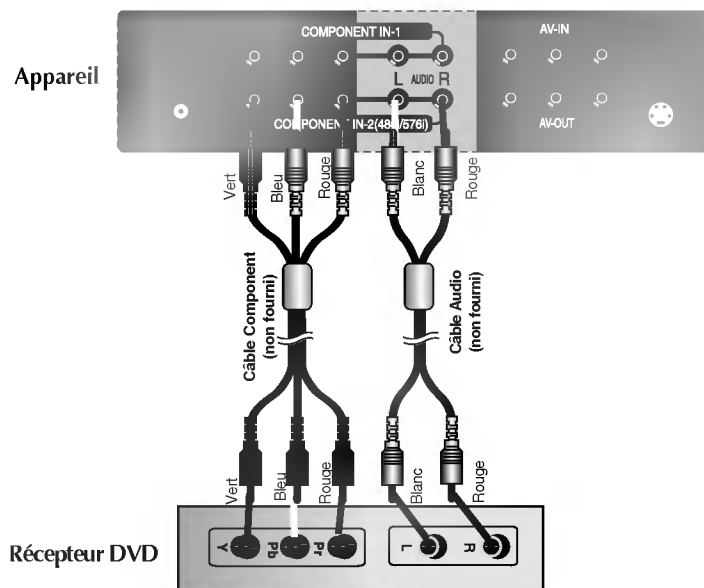

2 Sélectionnez un signal d'entrée.  
Appuyez sur la touche SOURCE de la télécommande pour sélectionner le signal d'entrée.

SOURCE → ▼▲ → SET

Ou appuyez sur la touche SOURCE située sur la façade de l'appareil.

SOURCE → ▼▲ → SELECT

- Sélectionnez COMPONENT 2.

■■■ Réception du signal d'un DVI-D (CPTCDH) à partir du Boîtier décodeur magnétoscope / DVD

- 1 Raccordez le câble vidéo/audio comme indiqué sur le schéma ci-dessous, puis raccordez le cordon d'alimentation (voir page C11).

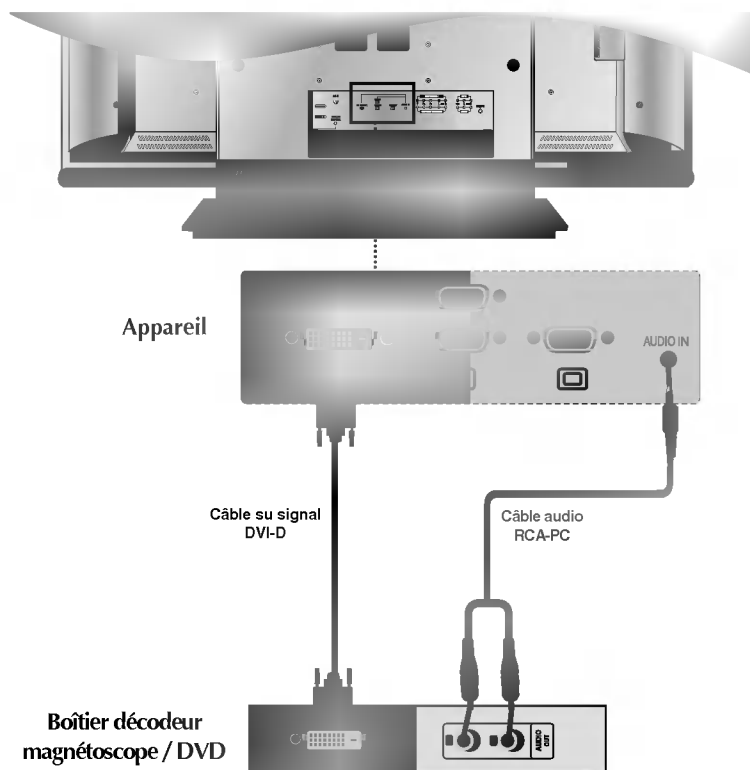

- 2 Sélectionnez un signal d'entrée.  
Appuyez sur la touche SOURCE de la télécommande pour sélectionner le signal d'entrée.

SOURCE → ▼▲ → SET

Ou appuyez sur la touche SOURCE située sur la façade de l'appareil.

SOURCE → ▼▲ → SELECT

- Sélectionnez DVI.



## ■■■ Réception du signal de sortie AV

Connexion à un dispositif externe lors de l'enregistrement d'une émission.

- Lorsque vous réglez le signal d'entrée de l'écran principal sur « AV (CVBS) », vous pouvez transmettre le signal que vous êtes en train de regarder au terminal de sortie AV.

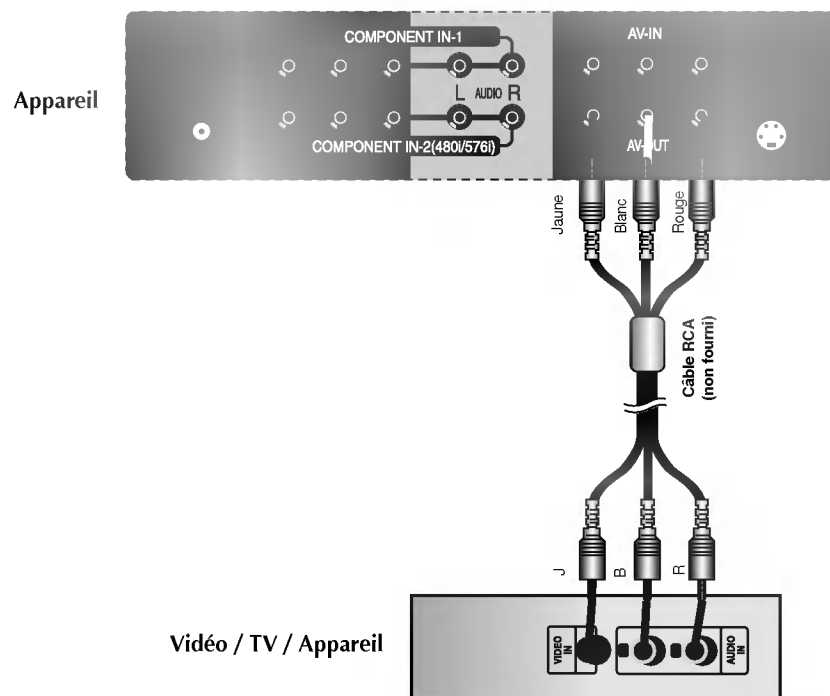

**\* Uniquement pour les modèles avec socle**

1. Tirez sur la couverture du panneau arrière avec vos deux mains en tenant les deux extrémités de la couverture.

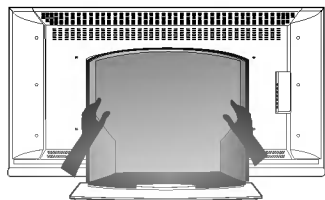

2. Raccordez les câbles.

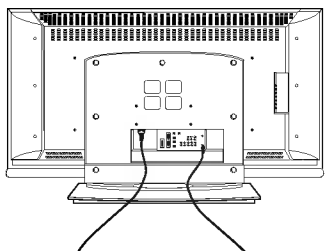

3. Utilisez les orifices du panneau arrière pour fermer la couverture du panneau arrière.

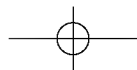
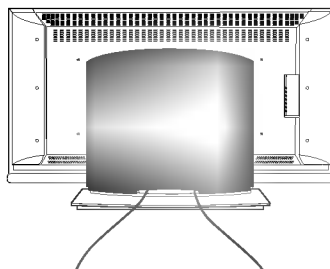
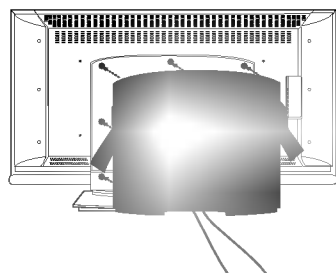

● Désignation des touches dans le réglage de l'écran de l'unité.

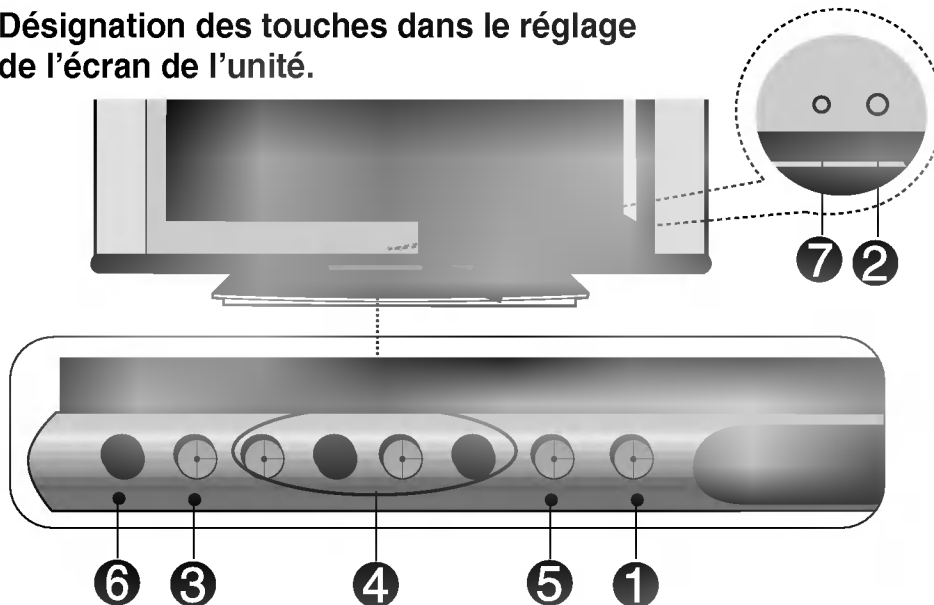

**1** Touche de mise sous/hors tension • Appuyez sur cette touche pour mettre l'appareil sous tension. Appuyez à nouveau sur cette touche pour le mettre hors tension.

**2** Voyant d'alimentation • Ce voyant s'allume en vert lorsque l'affichage fonctionne normalement (mode Marche). Si l'affichage est en mode veille (économie d'énergie), la couleur de ce voyant passe à l'orange.

**3** Touche MENU • Utilisez cette touche pour montrer ou cacher le menu à l'écran (OSD).

**4** Touche de sélection et de réglage de l'OSD • Utilisez cette touche pour sélectionner une icône ou pour régler les paramètres dans le menu OSD.

▼▲ • Utilisez cette touche pour contrôler directement la luminosité et le contraste du signal PC (RGB1, RGB2 / DVI ).

◀▶ • Permet de régler le volume.

## ● Désignation des touches dans le réglage de l'écran de l'unité.

### 5 Touche AUTO/SELECT [Pour signal analogique PC]

1)   
(1920X1080 Mode uniquement)

2) 

[Autres signaux]

• Le signal et l'information du mode en cours s'afficheront.

### 6 Touche SOURCE SOURCE → ▼▲ → AUTO/SELECT





• Permet de sélectionner le signal d'entrée

AV	Vidéo composite
S-Video	Vidéo indépendante
Component 1	TVHD
Component 2	DVD
RGB1	Signal analogique D-Sub de 15 broches
RGB2	Signal analogique D-Sub de 15 broches
DVI	Signal numérique DVI



### 7 • L'unité qui reçoit le signal de la télécommande.

## ● Menu OSD (affichage à l'écran)

Icône	Description des fonctions
 IMAGE	Réglage de la luminosité, du contraste et de la couleur selon les préférences de l'utilisateur.
 SON	Réglage de la fonction audio.
 SPÉCIAL	Réglage de l'état de l'écran selon les circonstances.
 ECRAN	Permet de régler l'écran de la vidéo.
 PIP/POP/PBP	Réglage de la fonction du mode PIP/POP/PBP.

### Remarque



#### OSD (affichage à l'écran)

La fonction OSD vous permet de régler le menu de l'écran à votre convenance car celle-ci est pourvue d'une présentation graphique.

## ● Mode de réglage de l'écran de l'OSD (Affichage à l'écran)

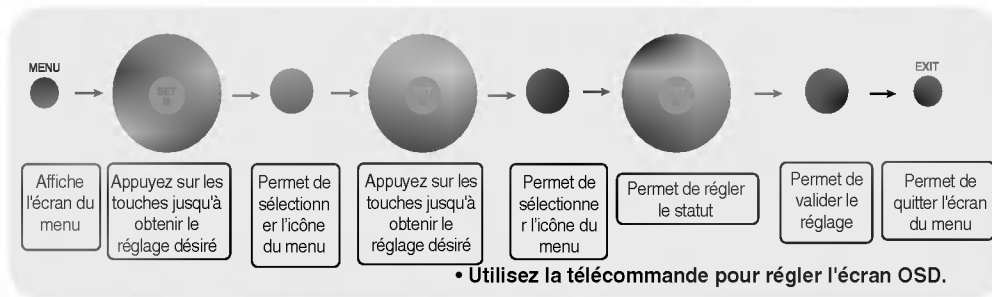

Appuyez sur la touche **MENU**. Le menu principal de l'OSD apparaît.

Pour accéder à une commande, utilisez les touches ▼ ▲ .

Lorsque l'icône souhaité est sélectionné, appuyez sur la touche **SET**.

Utilisez les touches ▼ ▲ ◀ ▶ pour régler l'élément au niveau désiré.

Validez les changements en appuyant sur la touche **SET**.

Quittez l'OSD en appuyant sur la touche **EXIT**.

## ● Mode de réglage automatique de l'écran

Vous devez régler l'affichage de l'écran lorsque vous connectez l'appareil à un nouvel ordinateur ou lorsque vous changez de mode. Reportez-vous à la section suivante pour régler un écran optimal.

Appuyez sur la touche **AUTO/SELECT** (touche **AUTO** de la télécommande) dans le signal analogique du PC. Un statut d'écran optimal sera alors sélectionné qui convient au mode en cours.

Si le réglage n'est pas satisfaisant, vous devez régler la position de l'écran, de l'horloge et de la phase dans le menu OSD.

## Réglage de la couleur de l'écran

PSM

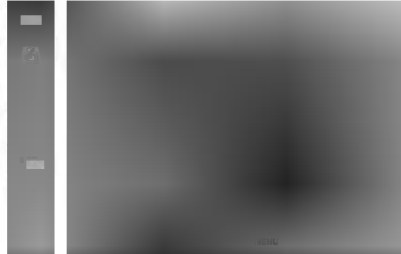

Seulement entrée **AV / S-Video / Component 1 / Component 2**

La fonction **PSM** permet de régler automatiquement la qualité de l'image de l'écran selon l'environnement d'usage AV.

- **Dynamique** : sélectionnez cette option pour afficher une image nette.
- **Standard** : le statut d'affichage de l'écran le plus utilisé et le plus naturel .
- **Doux** : sélectionnez cette option pour afficher une image douce.
- **Jeux** : sélectionnez cette option pour bénéficier d'une image dynamique lorsque vous jouez à un jeu.
- **Usager** : sélectionnez cette option pour utiliser les réglages définis par l'utilisateur.



### Contraste

Permet de régler le contraste de l'écran.

### Luminosité

Permet de régler la luminosité de l'écran.

### Couleur

Permet de régler la couleur de l'écran selon la préférence de l'utilisateur.

### Netteté

Permet de régler la netteté de l'écran.

### Teinte

Permet de régler la teinte de l'écran selon la préférence de l'utilisateur.

ACC

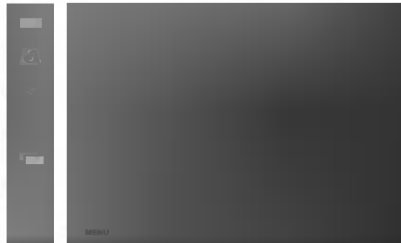

Permet de sélectionner le couleur par défaut.

- **Chaud** : blanc légèrement rougeâtre.
- **Plat** : blanc légèrement bleuâtre.
- **Froid** : blanc légèrement violacé.

### Remarque



Si l'entrée sélectionnée est **RGB1,2** (D-Sub analogique) ou **DVI** (DVI numérique), les éléments qui peuvent être ajustés dans la fonction **ACC** sont des températures de couleurs (6500K / 9300K / 3600K).

Si le paramètre **PSM** dans le menu **IMAGE** est réglé sur **Dynamique**, **Standard**, **Doux** ou **Jeux**, les menus suivants s'ajusteront automatiquement.



## Réglage de la couleur de l'écran

ACC

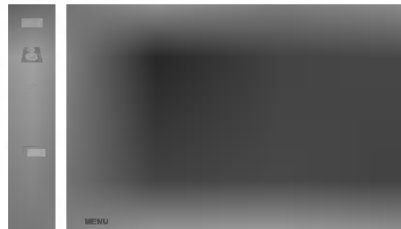

Seulement entrée **RGB1, 2 / DVI**

- **6500K/9300K/3600K**

Permet de sélectionner la couleur par défaut.

6500K: blanc légèrement rougeâtre.

9300K: blanc légèrement bleuâtre.

3600K: blanc légèrement ambre.

- **Usager** : sélectionnez cette option pour utiliser les réglages définis par l'utilisateur.



**Contraste**

Permet de régler le contraste de l'écran.

**Luminosité**

Permet de régler la luminosité de l'écran.

**Rouge / Vert / Bleu**

Réglez les niveaux de couleur de votre choix.



## Réglage de la fonction audio

- Cette fonction est uniquement disponibles sur les appareils livrés avec des haut-parleurs.

EZ Audio

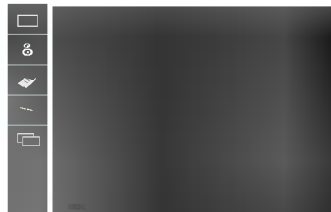

La meilleure qualité de son sera sélectionnée automatiquement selon le type de vidéo que vous êtes en train de regarder.

- **Plat**  
Son le plus naturel et élevé.
- **Musique**  
Sélectionnez cette option pour bénéficier d'un son original pendant que vous écoutez de la musique.
- **Cinéma**  
Sélectionnez cette option pour bénéficier d'un son sublime.
- **Parole**  
Sélectionnez cette option pour regarder des émissions de sport.
- **Usager**  
Sélectionnez cette option pour utiliser les réglages définis par l'utilisateur.

**Balance** Utilisez cette fonction pour équilibrer le son dans les enceintes gauche et droite.

**AVL** Permet de régler automatiquement les volumes de son inégaux de tous les canaux ou de tous les signaux au niveau le plus approprié. Pour utiliser cette fonction, sélectionnez MARCHÉ.

**SRS WOW** Réglez le menu SRS WOW sur Marche.  
La fonction SRS WOW reproduit le son mono ou stéréo à l'aide des effets de surround dynamiques. Vous bénéficierez ainsi d'un son profond et riche. Si vous réglez SRS WOW sur Marche, les paramètres audio de l'utilisateur ne peuvent pas être ajustés.

**Remarque**



lorsque vous êtes connectés à l'ordinateur et le paramètre « **EZ Audio** » du menu audio est **Plat, Musique, Cinéma** ou **Parole**, les menus disponibles sont **Balance, AVL** et **SRS WOW**.





## Sélection des options

---

<b>Mode</b>		Si vous appuyez une fois sur cette touche, la fenêtre d'entrée de signaux suivante apparaîtra. Sélectionnez le type de signal de votre choix à l'aide de la touche ▼▲ .
<b>Verrouillage</b>		Utilisez les touches ▼▲ pour sélectionner <b>Oui</b> ou <b>Non</b> . Il est possible de configurer la fonction Set de manière à ce que vous ne puissiez l'utiliser qu'avec la télécommande. Cette caractéristique permet d'interdire éventuellement l'utilisation du téléviseur. Afin de bloquer le réglage du menu OSD, activez le verrouillage de sécurité pour les enfants. Pour déverrouiller la sécurité, suivez les étapes suivantes : <ul style="list-style-type: none"><li>• Appuyez sur la touche <b>MENU</b> de la télécommande et réglez le <b>Verrouillage enfant</b> sur « <b>non</b> ».</li></ul>
<b>Langage</b>		Permet de choisir la langue dans laquelle les noms de commandes sont affichées.
<b>Voyant d'alimentation</b>		Utilisez cette fonction pour régler le voyant d'alimentation à l'avant du moniteur sur <b>Oui</b> ou <b>Non</b> . Si vous sélectionnez <b>Non</b> , il s'éteindra. Si vous sélectionnez <b>Oui</b> , le voyant d'alimentation s'allumera automatiquement.
<b>Transparence</b>		Permet de régler la transparence de l'écran du menu OSD.

---





## Sélection des options

- **Pour utiliser cette fonction**

- Vous pouvez raccorder l'appareil à plusieurs autres appareils et utiliser la fonction de mode Mosaïque.

Tile mode



Ce mode est utilisé pour agrandir l'écran. Il est également utilisé sur plusieurs appareils afin de visualiser



l'écran en Mosaïque. Choisissez l'alignement en Mosaïque et réglez l'identificateur de l'appareil pour définir l'emplacement.

\* C'est seulement après avoir appuyé sur la touche SET que les réglages définis seront enregistrés.



- **Position**

L'emplacement de l'écran peut être réglé dans le menu Position (Position) en réglant la taille du biseau.

\* Si vous quittez le menu après avoir effectué les changements, les réglages seront enregistrés.



- **H Size**

Permet de régler la taille horizontale de l'écran en tenant compte la taille du biseau.

- **V Size**

Permet de régler la taille verticale de l'écran en tenant compte la taille du biseau.

- **Tile recall**

Fonction qui permet d'initialiser et de libérer le mode Mosaïque.

Tous les réglages de la Mosaïque s'annulent si vous sélectionnez Tile Recall (Rappel Mosaïque) et l'écran retourne au mode Full (Plein Écran).

- **ID**

Sélectionnez l'emplacement de la Mosaïque en définissant un identificateur.



## Sélection des options

### • Tile mode

- Mode Mosaïque : ligne x colonne (l = 1, 2, 3, 4 c = 1, 2, 3, 4)
- 4 x 4 disponible.
- Il est également possible de configurer un écran d'intégration ainsi qu'un affichage indépendant.



### - Mode Mosaïque (appareil 1 ~ 4) : l(2) x c(2)

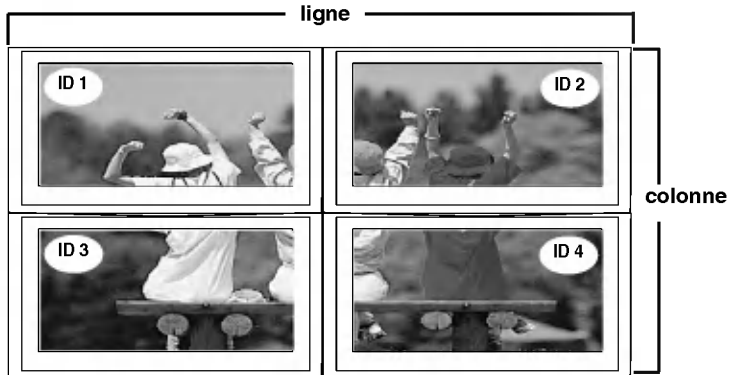

### - Mode Mosaïque (appareil 1 ~ 9) : l(3) x c(3)

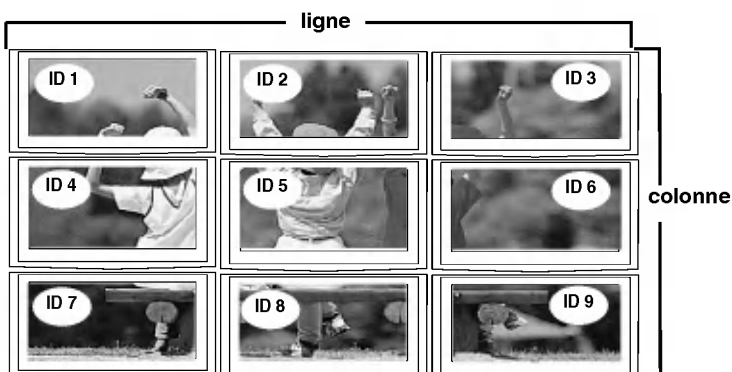



## Sélection des options

- Mode Mosaïque (appareil 1 ~ 2) : l(2) x c(1)

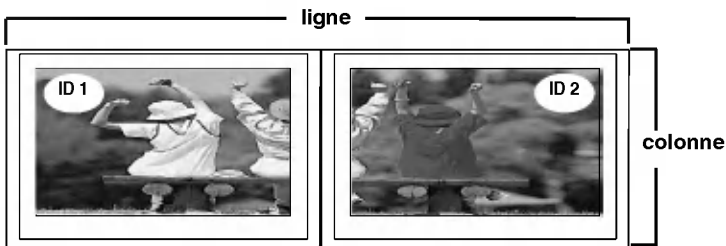

**Réglages usine** Utilisez cette fonction pour revenir aux réglages de l'appareil par défaut. La sélection de la langue ne sera cependant pas initialisée.



## Sélection des options



Set ID

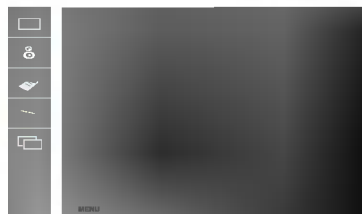

Il est possible d'attribuer un numéro d'identification unique à chaque appareil lorsque la visualisation se fait au moyen de plusieurs moniteurs. Indiquez le numéro (de 0 à 99) en utilisant les touches ▼▲, puis quitter le menu. Utilisez le numéro d'identification attribué pour contrôler individuellement chaque moniteur au moyen du programme de contrôle du moniteur.

**Éclairage Logo** Utilisez cette fonction pour régler l'Éclairage Logo à l'avant du moniteur sur **Oui** ou **Non**. Si vous sélectionnez **Oui**, l'éclairage sera automatiquement activé.

**Light Sensor** Utilisez cette fonction pour régler le capteur lumineux à l'avant du moniteur sur **On** (Marche) ou **Off** (Arrêt). Si vous sélectionnez **On**, le capteur s'allumera automatiquement.



## Réglage de l'Horloge, de la Phase et de la Position de l'écran



### ARC

Pour sélectionner le format de l'image.

<Seulement entrée **AV / S-Video / Component 1, 2**>

<Seulement entrée **RGB1, 2 / DVI**>

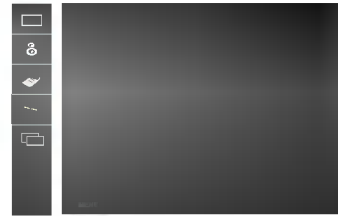

\* Lorsque le signal d'entrée **Component 1** est de 720p ou de 1080i, la fonction Spectacle n'est pas disponible.

### Config. Auto

Cette touche sert au réglage automatique de la position, de l'horloge et de la phase de l'écran. Cette fonction ne convient que pour l'entrée du signal analogique (seulement entrée RGB PC).

### Horloge

Cette fonction permet de minimiser les barres verticales ou les striures qui apparaissent sur le fond de l'écran. La taille horizontale de l'écran changera également. Cette fonction ne convient que pour l'entrée du signal analogique (seulement entrée RGB PC).

### Phase

Permet de régler l'angle de l'écran. Cet élément vous permet de supprimer le bruit horizontal et d'affiner la dureté de l'image. Cette fonction ne convient que pour l'entrée du signal analogique (seulement entrée RGB PC).

### Position



Permet de régler la position de l'écran (entrée RGB PC uniquement).

Appuyez sur la touche ► pour afficher le sous-menu pour régler la position.

- ◀ Gauche Pour déplacer la position de
- ▶ Droite l'écran horizontalement.
- ▲ Haut Pour déplacer la position de
- ▼ Bas l'écran verticalement.

## Réglage des fonctions du mode PIP/POP/PBP (Multi écran)

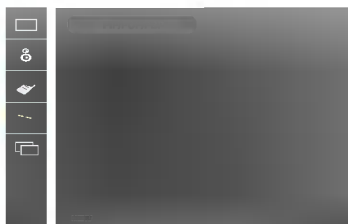

Marche/Arrêt



**PIP**

Après avoir sélectionné **PIP** sous le menu **PIP Marche/Arrêt**, vous pouvez régler les éléments du menu suivants.



**POP**

Après avoir sélectionné **POP** sous le menu **POP Marche/Arrêt**, vous pouvez régler les éléments du menu suivants.



**PBP**

Après avoir sélectionné **PBP** sous le menu **PBP Marche/Arrêt**, vous pouvez régler les éléments du menu suivants.

**Entrée PIP** Permet de sélectionner un signal d'entrée pour PIP/POP/PBP.

**Taille** Permet de régler la taille de l'écran PIP/POP/PBP (PIP : Petit, Moyen, Grand / PBP : Plein, 4:3).

**Image** Permet de régler l'image de l'écran PIP/POP/PBP ; appuyez sur la touche **▶** pour afficher le sous-menu pour régler l'image de PIP/POP/PBP. Utilisez les touches **◀ ▶** pour régler l'élément au niveau désiré. Il se peut que les éléments du sous-menu changent selon le type de source.

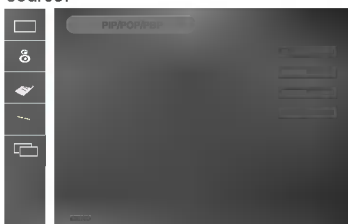

■ **Contraste**

Réglage du contraste de l'écran PIP/POP/PBP.

■ **Luminosité**

Réglage de la luminosité de l'écran PIP/POP/PBP.

■ **Couleur**

Réglage de la couleur de l'écran PIP/POP/PBP.

■ **Teinte**

permet de régler la teinte de l'écran selon la préférence de l'utilisateur  
Cette fonction n'est disponible qu'en mode NTSC.

\* Le sous-menu peut changer selon le type de signal d'entrée.

**Son** Permet d'activer ou de désactiver le son de PIP/POP/PBP

## Réglage des fonctions du mode PIP/POP/PBP (Multi écran)

**Position**   Permet de régler la position de l'écran PIP.

**Changer**   Pour changer l'écran principal et le sous-écran au mode PIP/POP/PBP.

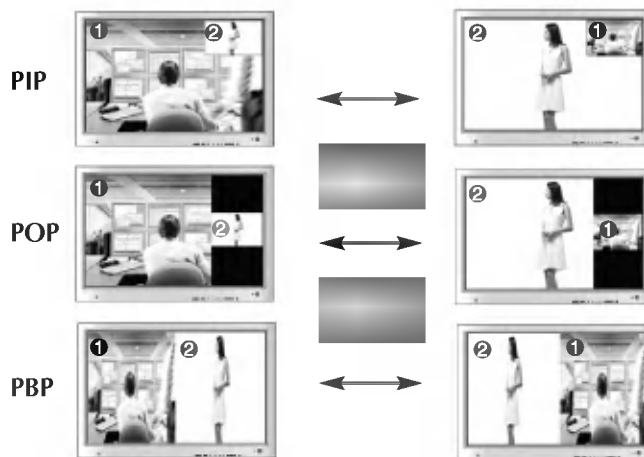

● Le cordon d'alimentation de l'appareil est-il bien connecté ?

● Le voyant d'alimentation s'allume-t-il ?

● L'appareil est sous tension, le voyant d'alimentation est allumé, mais l'écran reste noir.

● Le voyant d'alimentation est-il couleur ambre ?

● Le message « Coupure » apparaît-il à l'écran ?

● Le message « Vérifier signal » apparaît-il à l'écran ?

• Vérifiez que le cordon d'alimentation est correctement connecté à la prise.

• Vérifiez que l'interrupteur d'alimentation est allumé.

• Réglez à nouveau la luminosité et le contraste.

• Si l'appareil est en mode Gestion alim., faites bouger la souris ou appuyez sur n'importe quelle touche.

• Le signal du PC (carte graphique) est hors de la plage de fréquence verticale et horizontale de l'appareil. Réglez la fréquence en vous reportant aux Spécifications de ce mode d'emploi.

**\* Résolution maximale**

RGB1 / RGB2 : 1920 X 1080 @60Hz

DVI : 1920 X 1080 @60Hz

• Le câble du signal entre le PC et l'appareil n'est pas connecté. Vérifiez le câble du signal.

• Appuyez sur le menu SOURCE sur la télécommande afin de vérifier le signal d'entrée.

● Avez-vous installé le pilote ?

• Installez le pilote, fourni avec l'appareil, ou téléchargez-le du site Web (<http://www.lge.com>).

• Vérifiez que la fonction plug&play est disponible (reportez-vous au manuel de l'utilisateur de la carte graphique).

● Le message « Verrouillage commandes » apparaît lorsque vous appuyez sur la touche Menu.

• La fonction de verrouillage des commandes vous permet d'éviter de changer accidentellement les réglages de l'affichage à l'écran. Pour déverrouiller les commandes, appuyez simultanément sur la touche Menu et sur la touche ► pendant quelques secondes. (Vous ne pouvez pas définir cette fonction avec les touches de la télécommande. Vous ne pouvez la définir que sur l'appareil.) Vérifiez que le cordon d'alimentation est correctement connecté à la prise.

**Remarque**



\* **Fréquence verticale** : Pour permettre à l'utilisateur de voir l'écran de l'appareil, les images de l'écran devraient changer dix fois chaque seconde comme une lampe fluorescente. La fréquence verticale ou de rafraîchissement représente le nombre de fois que l'image s'affiche par seconde. L'unité est le hertz.

\* **Fréquence horizontale** : L'intervalle horizontal représente le temps que met une ligne verticale à s'afficher. Lorsque 1 est divisé par l'intervalle de fréquence, le nombre de lignes horizontales affichées chaque seconde peut être tabulé comme fréquence horizontale. L'unité est le hertz.



## L'image de l'écran semble anormale.

- La position de l'écran est-elle incorrecte ?
  - Signal analogique D-Sub – Appuyez sur la touche « AUTO » de la télécommande pour sélectionner automatiquement le statut optimal de l'écran qui convient au mode en cours. Si le réglage n'est pas satisfaisant, utilisez le menu Position de l'affichage à l'écran.
  - Vérifiez que l'appareil prend en charge la résolution et la fréquence de la carte graphique. Si la fréquence n'est pas comprise dans la plage de fréquence, réglez-la selon la résolution recommandée sur le panneau de contrôle – Display – Menu Setting (Configuration).
- De fines lignes apparaissent-elles sur le fond de l'écran ?
  - Signal analogique D-Sub – Appuyez sur la touche « AUTO » de la télécommande pour sélectionner automatiquement le statut optimal de l'écran qui convient au mode en cours. Si le réglage n'est pas satisfaisant, utilisez le menu Horloge de l'affichage à l'écran.
- Du bruit horizontal apparaît ou les caractères sont brouillés.
  - Signal analogique D-Sub – Appuyez sur la touche « AUTO » de la télécommande pour sélectionner automatiquement le statut optimal de l'écran qui convient au mode en cours. Si le réglage n'est pas satisfaisant, utilisez le menu Phase de l'affichage à l'écran.
- La taille de l'écran se règle automatiquement lorsque vous vous connectez à un PC.
  - Si vous n'êtes pas en mode de plein écran lorsque vous vous connectez à un PC, exécutez PIP/POP/PBP pour passer en mode de plein écran.
- La luminosité n'est pas la même dans le menu principal et dans le sous-menu lorsque vous vous connectez à un PC.
  - Vous ne pouvez pas régler la luminosité et la teinte dans l'écran du menu PIP/POP/PBP pour le sous-écran dans les menus PIP/POP/PBP. Veuillez noter que la luminosité peut être différente dans le sous-écran.
- L'écran ne s'affiche pas normalement.
  - L'entrée du signal adéquate n'est pas connectée au port du signal. Connectez le câble du signal qui correspond au signal d'entrée de la source.

## Une rémanence apparaît sur l'appareil.

- Une rémanence apparaît lorsque vous éteignez l'appareil.
  - Si vous laissez une image fixe à l'écran pendant un long moment, il se peut que les pixels se détériorent rapidement. Utilisez la fonction d'économiseur d'écran.

# Dépannage

## Mauvais fonctionnement de la fonction audio.

- Absence de son
  - Vérifiez que le câble audio est correctement connecté.
  - Réglez le volume.
  - Vérifiez que le son est correctement réglé.
- Aucun son n'est disponible lorsque le mode PIP/POP/PBP est activé.
  - Vérifiez que le son est réglé sur Marche dans le menu PIP/POP/PBP.
- Le son est trop terne.
  - Égaliser correctement le son.
- Le son est trop bas.
  - Réglez le volume.

## La fonction pour régler la taille de l'écran dans le menu OSD ne fonctionne pas.

- La fonction pour régler la taille de l'écran dans le menu OSD ne fonctionne pas.
  - Vérifiez que la fonction PIP/POP/PBP est activée. Si la fonction PIP/POP/PBP est activée, il se peut que la fonction pour régler la taille de l'écran ne fonctionne pas.

## La couleur de l'écran n'est pas normale.

- L'écran a une faible résolution de couleur (16 couleurs).
  - Le nombre de couleur doit être supérieur à 24 bits (vraie couleur) Sélectionnez Panneau de contrôle – Display– Settings (Configurations)– Menu Table des couleurs sous Windows.
- La couleur de l'écran n'est pas stable ou devient monochrome.
  - Vérifiez la statut de connexion du câble du signal. Vous pouvez aussi réinsérer la carte graphique du PC.
- Des points noirs apparaissent-ils à l'écran ?
  - Il se peut que plusieurs pixels apparaissent à l'écran (rouges, verts, blancs ou noir), ce qui peut être dû aux caractéristiques de l'écran à cristaux liquides. Il ne s'agit pas d'un dysfonctionnement de l'écran à cristaux liquides.

# Spécifications

Afin d'améliorer ce produit, ses spécifications sont sujettes à des modifications sans préavis.

## Écran à cristaux liquides

(139,7 cm) TFT (Transistor en Couche Mince)  
Écran à cristaux liquides (LCD)  
Taille visible en diagonale : 139,7 cm  
0,630 mm (pitch de pixels)

## Marche

Tension nominale AC 100-240 V~ 50/60 Hz 3,5A  
Consommation électrique en mode Marche : 315W (sans le haut-parleur)  
Mode Veille : ≤ 3W  
Mode Arrêt : ≤ 3W

## Rotation du socle

-30°~30°

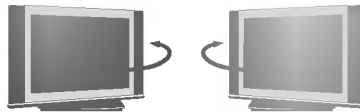

## Dimensions et poids

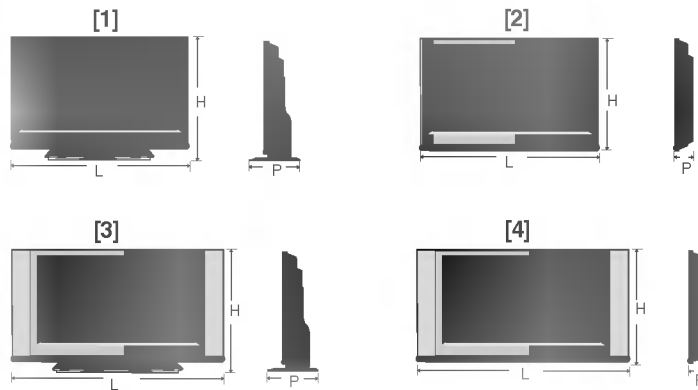

Largeur x Hauteur x Profondeur

[1] 1375,4 mm (54,1 pouces) x 943,2 mm (37,13 pouces) x 320,0 mm (12,59 pouces)

[2] 1375,4 mm (54,1 pouces) x 878,0 mm (34,56 pouces) x 143,0 mm (5,63 pouces)

[3] 1612,0 mm (63,4 pouces) x 943,2 mm (37,13 pouces) x 320,0 mm (12,59 pouces)

[4] 1612,0 mm (63,4 pouces) x 878,0 mm (34,57 pouces) x 143,0 mm (5,63 pouces)

Net

[1] 68,5 kg (151,01 livres)

[2] 55,0 kg (121,25 livres)

[3] 72,9 kg (160,71 livres)

[4] 59,7 kg (131,61 livres)

## REMARQUE

- Les informations portées sur ce document peuvent faire l'objet de modifications sans préavis.

**Afin d'améliorer ce produit, les spécifications de cet appareil sont sujettes à des modifications sans préavis.**

#### Signal vidéo

<b>Résolution maximale</b>	RGB1 / RGB2 : 1920 X 1080 @60Hz DVI : 1920 X 1080 @60Hz – Cette résolution peut ne pas être disponible selon le système d'exploitation ou le type de carte graphique.
<b>Résolution recommandée</b>	RGB1 / RGB2 : WSXGA 1920 X 1080 @60Hz DVI : WSXGA 1920 X 1080 @60Hz – Cette résolution peut ne pas être disponible selon le système d'exploitation ou le type de carte graphique.
<b>Fréquence horizontale</b>	30 - 83 kHz
<b>Fréquence verticale</b>	56 - 85 Hz
<b>Type de synchronisation</b>	Séparé / Composite / SOG (Sync On Green) / Numérique D-Sub 15 broches, DVI-D (numérique), S-Video, Vidéo composite, TVHD, DVD, RS-232C
<b>Conditions de fonctionnement</b>	Température : entre 5°C ~ 35°C, Humidité : 10% ~ 80%
<b>Conditions de stockage</b>	Température : entre -20°C ~ 60°C, Humidité : 5% ~ 95%

\* Uniquement pour les modèles avec enceintes intégrées

Sortie audio RMS	10W+10W(D+G)
Préatténuation	0,7Vrms
Impédance de l'enceinte	8Ω

#### REMARQUE

- Les informations portées sur ce document peuvent faire l'objet de modifications sans préavis.

## ● Mode PC – Mode Preset (Préréglage)

1	VGA 640 x 350	31,469	70	11	VESA 1024 x 768	60,123	75
2	VGA 720 x 400	31,468	70	12	VESA 1024 x 768	68,68	85
3	VGA 640 x 480	31,469	60	13	VESA 1360 x 768	47,72	60
4	VESA 640 x 480	37,500	75	14	VESA 1280 x 1024	63,981	60
5	VESA 640 x 480	43,269	85	15	VESA 1280 x 1024	79,98	75
6	VESA 800 x 600	37,879	60	16	VESA 1920 x 1080	66,587	60
7	VESA 800 x 600	46,875	75				
8	VESA 800 x 600	53,674	85				
9	MAC 832 x 624	49,725	75				
10	VESA 1024 x 768	48,363	60				

## ● Voyant d'alimentation

Mode Marche	Vert
Mode Veille	Ambre
Mode Arrêt	-

### Montage au mur VESA

Vous permet de connecter un autre objet (avec socle ou support de fixation mural. Cet appareil peut être adapté à une interface de montage VESA standard – **en option**).

Pour de plus amples informations, reportez-vous au Guide d'instructions de l'interface de montage VESA.

