

# Inhoudsopgave

Veiligheidsvoorschriften

Accessoires

Afstandsbediening gebruiken

Naam en functie van de onderdelen

Aansluiten op externe apparatuur

Pc aansluiten

RGB-uitvoer bekijken

Videorecorder/dvd-speler aansluiten

HDTV aansluiten (720p/1080i)

Dvd-speler aansluiten (480i/576i)

DVI-D(HDCP) vanaf Videorecorder/dvd-speler of decoder aansluiten

AV-uitgangen aansluiten

Kabels op volgorde rangschikken - optioneel

Scherm selecteren en aanpassen

Schermmenu aanpassen

Schermkleur aanpassen

Audiofunctie aanpassen

Opties kiezen

Klok, fase en positie op het scherm aanpassen

Functies van PIP/POP/PBP-modus aanpassen (meerdere schermen)



Problemen oplossen

Specificaties



is een handelsmerk van SRS Labs, Inc.  
technologie is verwerkt onder licentie van SRS Labs, Inc.

## Lees deze veiligheidsinstructies zorgvuldig door voordat u het product gebruikt.

-  **Waarschuwing** Het negeren van het waarschuwingsbericht kan ernstig letsel, een ongeval of de dood tot gevolg hebben.
-  **Let op** Het negeren van dit bericht kan leiden tot persoonlijk letsel of tot beschadiging van het product.

## Voorzorgsmaatregelen bij de installatie van het product

### Waarschuwing

- **Plaats het product niet in de buurt van een hittebron, zoals een elektrische verwarming.**
  - Dit kan een elektrische schok, brand, storing of beschadiging tot gevolg hebben.
- **Houd het zakje met antivochtigheidsmateriaal en alle plastic verpakking buiten het bereik van kinderen.**
  - Antivochtigheidsmateriaal is schadelijk bij inwendig gebruik. Als het antivochtigheidsmateriaal per ongeluk wordt ingeslikt, moet u de patiënt laten braken en direct naar het dichtstbijzijnde ziekenhuis gaan. Plastic verpakking kan leiden tot verstikking. Houd dit materiaal buiten het bereik van kinderen.
- **Plaats geen zware objecten op het product en ga niet op het product zitten.**
  - Als het product breekt of op de grond valt, kunt u persoonlijk letsel oplopen. Let hierbij vooral op kinderen.
- **Laat het netsnoer of de antennekabel niet slingeren.**
  - Hierdoor kan iemand struikelen, waardoor een elektrische schok, brand, schade aan het product of persoonlijk letsel kan ontstaan.
- **Installeer het product op een geschikte, droge plaats.**
  - Stof en vochtigheid kunnen een elektrische schok, brand of schade aan het product veroorzaken.
- **Als u een brandlucht ruikt of een vreemd geluid hoort, koppelt u het netsnoer los en neemt u contact op met het servicecenter.**
  - Als u het product blijft gebruiken en geen voorzorgsmaatregelen treft, kan dit een elektrische schok of brand veroorzaken.
- **Als u het product laat vallen of als de behuizing kapot is, schakelt u het product uit en haalt u het netsnoer los.**
  - Als u het product blijft gebruiken en geen voorzorgsmaatregelen treft, kan dit een elektrische schok of brand veroorzaken. Neem contact op met het servicecenter.
- **Laat geen metalen objecten, zoals munten, haarspelden of ijzeren draden, of brandbare objecten, zoals papier en lucifers, in het product vallen. Let hierbij vooral op kinderen.**
  - Dit kan leiden tot een elektrische schok, brand of persoonlijk letsel. Als een vreemd object in het product is gevallen, haalt u het netsnoer los en neemt u contact op met het servicecenter.

### Let op

- **Zorg ervoor dat de ventilatieopening van het product niet wordt geblokkeerd. Installeer het product op een geschikte, ruime locatie (meer dan 10 cm van de muur)**
  - Als het product te dicht bij de muur staat, kan dit schade aan het product tot gevolg hebben of kan er brand ontstaan vanwege de interne hitte.
- **Do not block the ventilation hole of the product by a tablecloth or curtain.**
  - Het product kan worden beschadigd of er kan brand uitbreken vanwege oververhitting in het product.
- **Installeer het product op een vlakke, stabiele locatie waar het product niet af kan vallen.**
  - Als het product valt, kunt u persoonlijk letsel oplopen of kan het product worden beschadigd.
- **Installeer het product op een locatie zonder elektromagnetische interferentie.**
- **Plaats het product niet in direct zonlicht.**
  - Dit leidt tot schade aan het product.

---

## ⚙ Voorzorgsmaatregelen met betrekking tot elektriciteit

### ⚠ Waarschuwing

- **Sluit het netsnoer aan op een geaard stopcontact.**
  - Verzuim kan leiden tot elektrocutie of ander persoonlijk letsel.
- **Pas alleen de nominale spanning toe.**
  - Als u dit niet doet, kan dit leiden tot beschadiging van het product of elektrocutie.
- **Haal het netsnoer of de antennekabel los tijdens een onweersbui (om blikseminslag te voorkomen).**
  - Verzuim hiervan kan leiden tot elektrocutie of brand.
- **Sluit nooit meer dan één verlengsnoer, elektrisch apparaat of elektrisch verwarmingstoestel aan op één stopcontact. Gebruik een geaarde verdeeldoos die uitsluitend voor de computer bestemd is.**
  - Door oververhitting kan brand ontstaan.
- **Raak de stekker niet aan met natte of vochtige handen. Als de pennen van de stekker nat of stoffig zijn, moet u de stekker drogen of schoonmaken.**
  - Vochtigheid kan leiden tot elektrocutie.
- **Als u het product gedurende lange tijd niet gebruikt, koppelt u het netsnoer los.**
  - Door stof kan brand ontstaan en een slechte isolatie kan leiden tot elektrische lekken, een elektrische schok of brand.
- **Steek de stekker volledig in het stopcontact.**
  - Als het netsnoer niet volledig is bevestigd, kan dit brand tot gevolg hebben.
- **Houd de stekker vast terwijl u het netsnoer verwijdert. Buig het netsnoer niet te krachtig en plaats geen zware voorwerpen op het snoer.**
  - Het netsnoer kan dan beschadigd raken, wat tot elektrocutie of brand kan leiden.
- **Steek geen geleider (zoals een metalen pin of draad) in het uiteinde van de stroomdraad als de stekker in het stopcontact zit. Bovendien moet u het netsnoer en het uiteinde niet direct aanraken nadat u de stekker in het stopcontact hebt gestoken.**
  - Dit kan elektrocutie tot gevolg hebben.
- **Het netsnoer wordt gebruikt als belangrijkste uitschakelingsvoorziening. Zorg dat de connector makkelijk toegankelijk is na aansluiting.**

### ⚠ Let op

- **Koppel het netsnoer niet los wanneer het apparaat aan staat.**
  - Door de elektrische schok kan er schade aan het product optreden.

---

## ⚙ Voorzorgsmaatregelen bij verplaatsing of verhuizing

### ⚠ Waarschuwing

- **Schakel het product uit.**
  - Als u dit niet doet, kan dit leiden tot elektrocutie of beschadiging van het product.
- **Verwijder alle kabels en snoeren voordat u het product verplaatst.**
  - Als u dit niet doet, kan dit leiden tot elektrocutie of beschadiging van het product.

## Let op

- Verplaats het product zonder te schokken.
  - Als u dit niet doet, kan dit leiden tot elektrocutie of beschadiging van het product.
- Gooi het verpakkingsmateriaal niet weg. Gebruik de verpakking wanneer u het product verplaatst.
- Houd het scherm naar voren gericht en houd het tijdens het verplaatsen met beide handen vast.
  - Als u het product laat vallen, kan er een elektrische schok of brand worden veroorzaakt door het beschadigde product. Neem contact op met het servicecenter voor reparatie.

## Voorzorgsmaatregelen bij gebruik van het product

### Waarschuwing

- Haal het product niet zelf uit elkaar en voer zelf geen reparaties of veranderingen uit.
  - Hierdoor kan brand of een elektrische schok ontstaan.
  - Voor controles, kalibratie of reparaties neemt u contact op met het servicecenter.
- Sproei geen water op het product en maak het product niet schoon met een brandbare vloeistof, zoals thinner of wasbenzine. Hierdoor kan brand of een elektrische schok ontstaan.
- Houd het product uit de buurt van water.
  - Hierdoor kan brand of een elektrische schok ontstaan.

## Let op

- Plaats geen brandbare stoffen of materialen in de buurt van het product.
  - Als er onachtzaam wordt omgegaan met de brandbare stoffen bestaat er gevaar van explosie of brand.
- Wanneer u het bruine buisoppervlak schoonmaakt, moet u het netsnoer lostrekken. Gebruik een zachte doek om krassen te voorkomen. Gebruik geen natte doek.
  - Het water kan in het product terechtkomen en een elektrische schok of een ernstig defect veroorzaken.
- Neem af en toe een rustpauze voor uw ogen.
- Zorg ervoor dat het product altijd schoon is.
- Neem om de spieren te ontspannen een comfortabele en natuurlijke houding aan wanneer u met een product werkt.
- Las regelmatig een pauze in wanneer u langere tijd met een product werkt.
- Druk niet hard op het scherm met uw hand of een scherp object, zoals een nagel, pen of potlood. Voorkom krassen.
- Behoud de juiste afstand tot het product.
  - Uw gezichtsvermogen kan schade oplopen als u onvoldoende afstand houdt.
- Stel de juiste resolutie en klok in, zoals wordt beschreven in de gebruikershandleiding.
  - Dit kan een nadelige invloed hebben op de weergave.
- Gebruik alleen geautoriseerde schoonmaakmiddelen voor het reinigen van het product. (Gebruik geen wasbenzine, thinner of reinigingsmiddelen op basis van alcohol.)
  - Hierdoor kan er schade aan het product ontstaan.

## Verwijdering

- De fluorescerende lamp die in dit product is gebruikt bevat een kleine hoeveelheid kwik.
- Dit product mag niet bij het gewone vuilnis worden gezet.
  - Dit product moet worden verwijderd volgens de geldende voorschriften van de plaatselijke autoriteiten.

## Controleer de accessoires in het pakket.

\* Het product en de accessoires kunnen er anders uitzien dan in de onderstaande afbeeldingen.

Luidspreker met tafelsteun



Met tafelsteun



OF

Luidspreker voor wandmontage



Product

Bij wandmontage

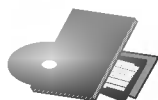
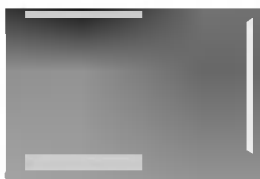

Handleiding/  
Cd met stuurprogramma's/  
kaarten



15-pins D-sub-  
signaalkabel



DVI-D-signaalkabel



Afstandsbediening/batterijen



Netsnoer



Audiokabel (pc)  
(alleen voor modellen waarop  
luidsprekers kunnen worden  
aangesloten)

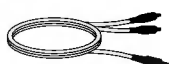

RCA-PC-audiokabel  
(alleen voor modellen waarop  
luidsprekers kunnen worden  
aangesloten)

## Optioneel

### Wandmontagebeugel

Zie de meegeleverde 'Installatiehandleiding' als u de wandmontagebeugel wilt installeren.

## Batterijen in de afstandsbediening plaatsen

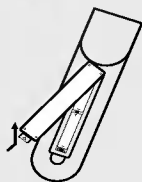

1. Open het klepje van het batterijvak.
2. Plaats de batterij met de polen (+/-) op de juiste plaats.
3. Sluit het klepje van het batterijvak.
  - U kunt de afstandsbediening op een afstand van 7 meter en onder een hoek van 30 graden (links/rechts) gebruiken binnen het bereik van de ontvanger.
  - Lever gebruikte batterijen in als klein chemisch afval, zodat het milieu niet wordt belast.

## ● Functie van de knoppen op de afstandsbediening

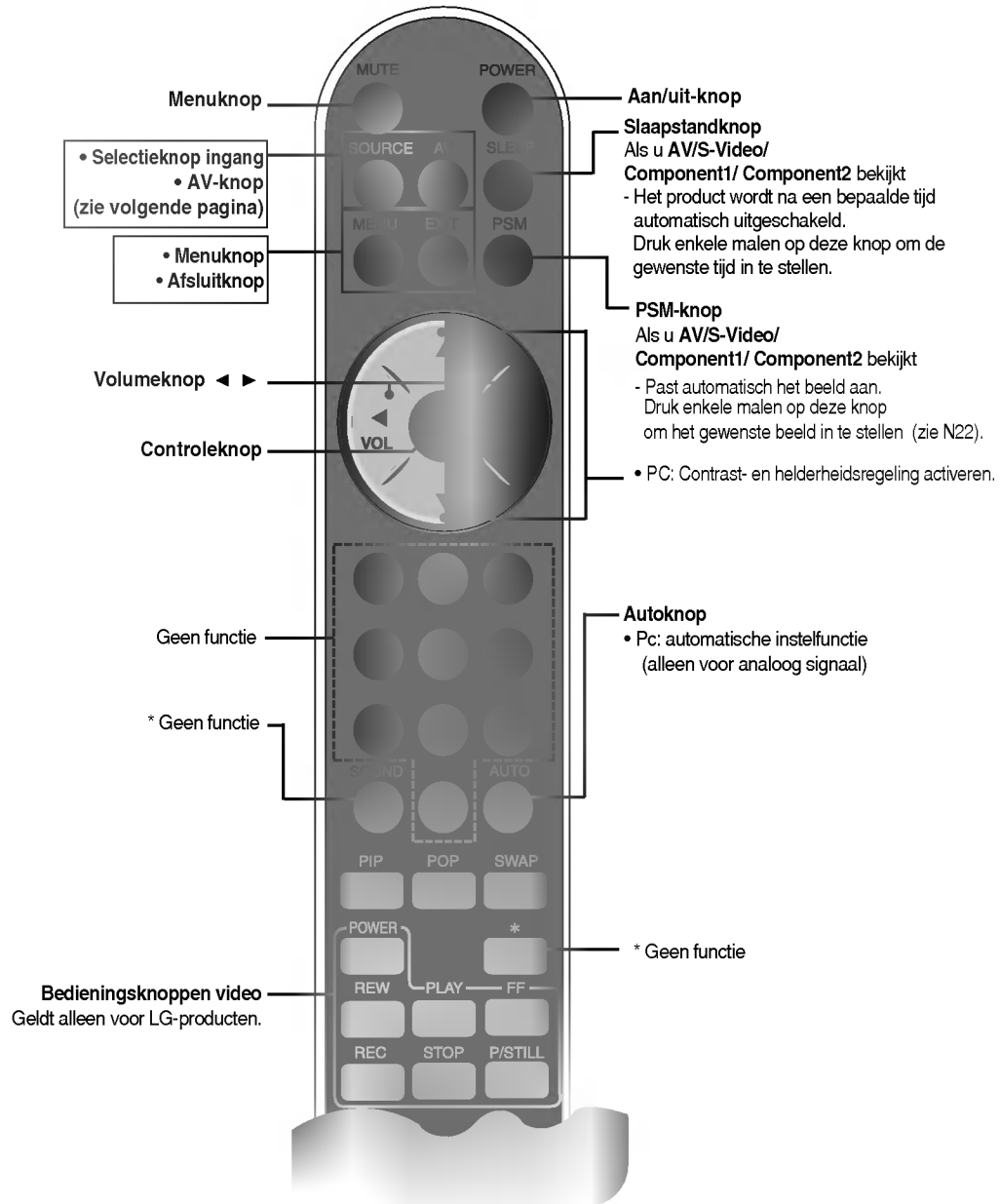

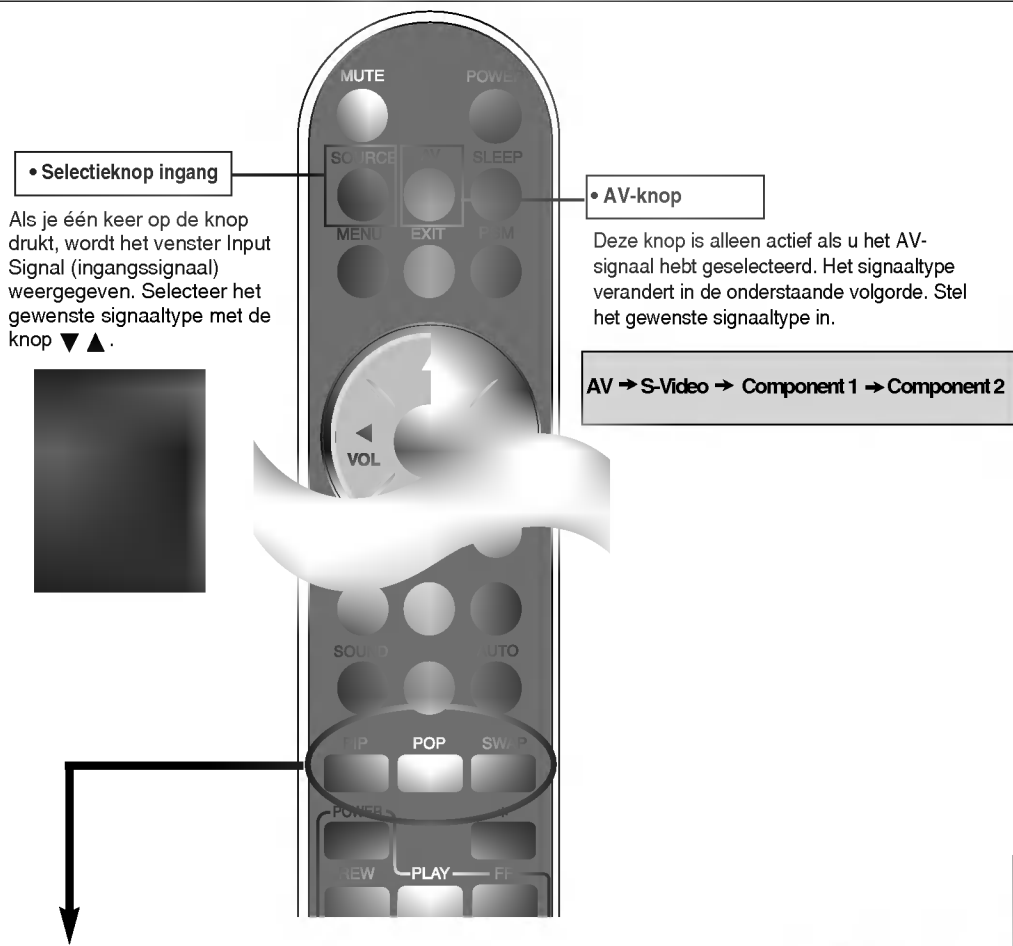

**1. PIP-functie (Picture in Picture)**

Het subvenster schakelt naar de volgende stand als u op deze knop drukt.  
: SMALL -> MEDIUM -> LARGE -> OFF (klein -> middel -> groot -> uit)

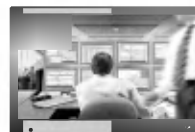

PIP

**2. POP-functie (Picture out Picture)**

Het subvenster schakelt naar de volgende stand als u op deze knop drukt.  
: POP ON -> PBP(FULL) -> PBP(4:3) -> OFF (POP aan -> PBP (volledig)-> PBP (4:3) -> uit)



POP ON (POP aan)



PBP (volledig)



PBP (4:3)

### 3. SWAP-knop (wisselknop)

U kunt tussen het hoofdenster en het subvenster wisselen als u de PIP/POP/PBP-functie gebruikt.

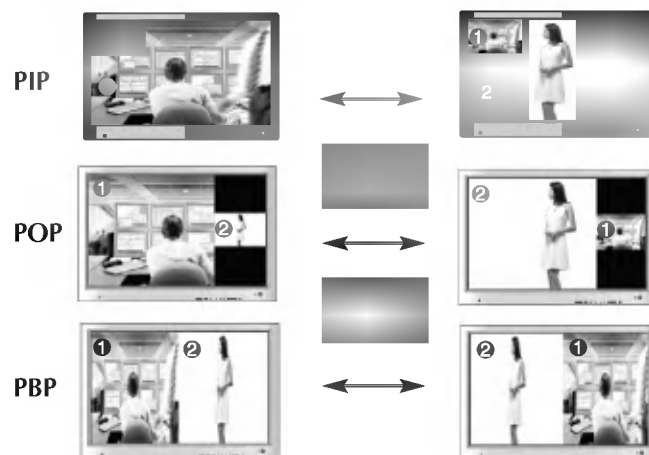

Als 'ingangssignaal 1' in het hoofdenster verschijnt, kan alleen 'ingangssignaal 2' in het subvenster worden weergegeven.

Als in het hoofdenster echter 'ingangssignaal 2' verschijnt, kan in het subvenster alleen 'ingangssignaal 1' worden weergegeven. U kunt tussen 'ingangssignaal 1' en 'ingangssignaal 2' wisselen met de SWAP-knop.

\* De PIP-functie wordt niet ondersteund in de modi 480i, 576i en 1080i.

<Tabel van PIP/POP/PBP-functieondersteuning>

Hoofdenster Subvenster	AV	S-Video	COMPONENT 1	COMPONENT 2	RGB1	RGB2	DVI
AV	X	X	X	X	●	●	●
S-Video	X	X	X	X	●	●	●
COMPONENT 1	X	X	X	X	●	●	●
COMPONENT 2	X	X	X	X	●	●	●
RGB1	●	●	●	●	X	X	●
RGB2	●	●	●	●	X	X	●
DVI	●	●	●	●	●	●	X



\* De productafbeelding in de handleiding kan afwijken van de werkelijkheid.

## Achterzijde

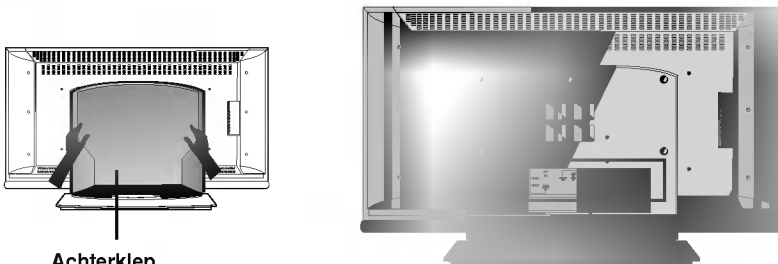

### Achterklep

- Open de achterklep voordat u het product installeert.

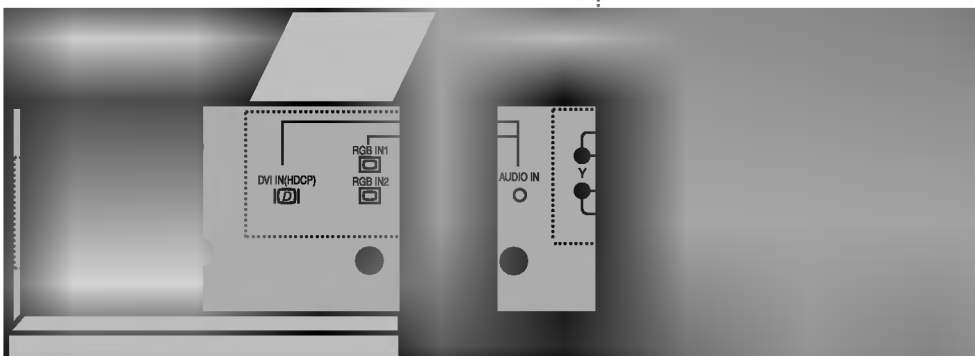

- ❶ Seriële poorten RS-232C
- ❷ Stroomaansluiting: sluit het netsnoer aan
- ❸ Vaste poort afstandsbediening
- ❹ Signaalgangen pc
- ❺ Aansluiting pc-geluid  
: Sluit de audiokabel aan op de \*LINE OUT-aansluiting van de geluidskaart van de pc.
- ❻ AV-poorten

### \*LINE OUT

Een connector voor aansluiting op de luidspreker met ingebouwde versterker. Controleer de overeenkomstige connector van de geluidskaart van de pc voordat u de kabel aansluit. Als de geluidskaart van de pc alleen een Speaker Out-aansluiting heeft, verlaagt u het volume op de pc. Als de geluidskaart van de pc zowel Speaker Out als Line Out ondersteunt, activeert u de Line Out-aansluiting met behulp van de kaartjumper van het programma (raadpleeg de handleiding bij de geluidskaart).

**1** Controleer om te beginnen of de computer, het product en de randapparatuur zijn uitgeschakeld. Sluit vervolgens de signaalingangskabel aan.

- (A)** Als u de DVI-signaalingangskabel aansluit.
- (B1)** Als u de D-sub-signaalingangskabel aansluit (pc1).
- (B2)** Als u de D-sub-signaalingangskabel aansluit (pc2).
- (C)** Als u de D-sub-signaalingangskabel aansluit (Macintosh).

Achterzijde van het product

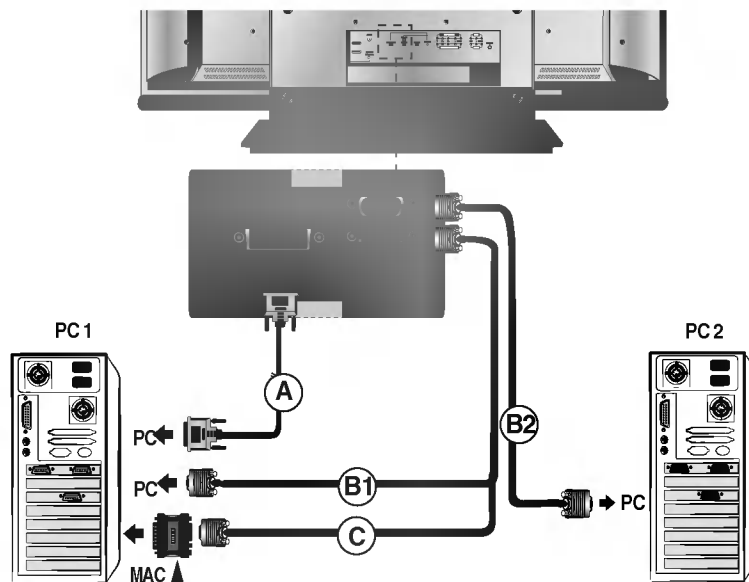

**Macintosh-adapter (niet inbegrepen)**

Gebruik de standaardadapter van Macintosh in plaats van de incompatibele adapter die in de handel verkrijgbaar is (ander signaalsysteem).

**2** Sluit het netsnoer aan

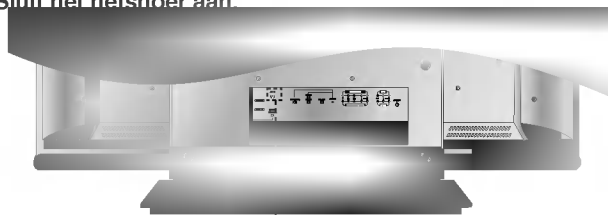

\* Bij aansluiting op een stopcontact.



- 3** **A** Schakel het product in door op de knop POWER (aan/uit) te drukken.

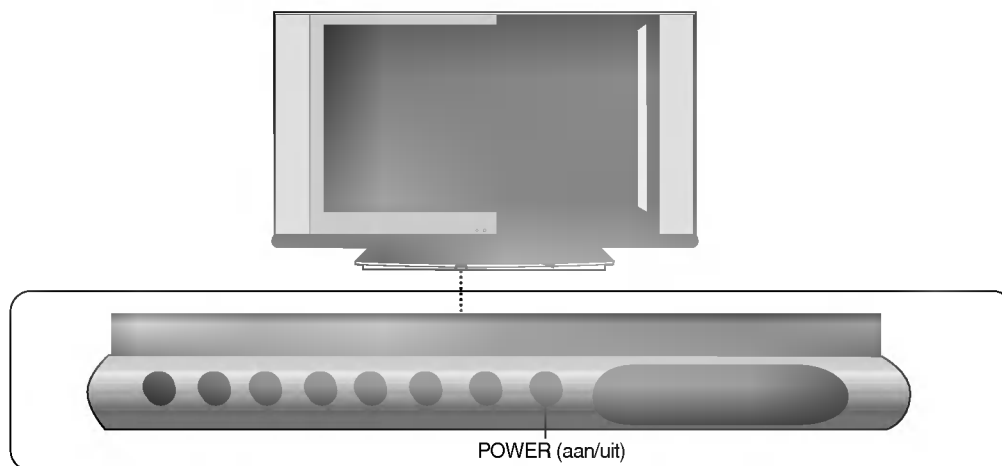

- B** Schakel de pc in.

- 4** Selecteer een ingangssignaal.  
Druk op de knop SOURCE (bronsignaal) op de afstandsbediening om het ingangssignaal te selecteren.

SOURCE → ▼▲ → SET

Of druk op de knop SOURCE (bronsignaal) aan de voorkant van het product.

SOURCE → ▼▲ → SELECT

- A** Als u een DVI-D-sig-naalingangskabel aansluit.  
• Selecteer **DVI** : digitaal DVI-D-sig-naal.
- Als u een D-sub-sig-naalingangskabel aansluit.
- B1** **C** • Selecteer **RGB1** : 15-pins analoog D-sub-sig-naal.
- B2** • Selecteer **RGB2** : 15-pins analoog D-sub-sig-naal.

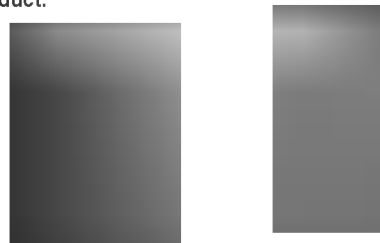

**Opmerking**



- **Twee computers aansluiten**  
Sluit de sig-naalkabels (DVI en D-sub) op elke computer aan.  
Druk op de knop SOURCE (bronsig-naal) van de afstandsbediening om de computer te selecteren die u wilt gebruiken.
- **Zorg voor een directe aansluiting op een geaard stopcontact of een verdeeldoos met aarddraad.**

Gebruik deze functie als ANALOGE RGB-invoer van een pc wordt weergegeven op het andere product.

• **Voor het gebruiken van verschillende producten die op elkaar zijn aangesloten**

Sluit het ene uiteinde van de signaalvoerkabel (15-pins D-sub-signaalkabel) aan op de **RGB OUT**-connector van **product 1** en het andere uiteinde op de RGB INPUT-connector van ander producten.

- Wijzig SOURCE in **RGB1** als u het ingangssignaal van de **RGB1** wilt bekijken en selecteer **RGB2** voor het ingangssignaal van de **RGB2**.

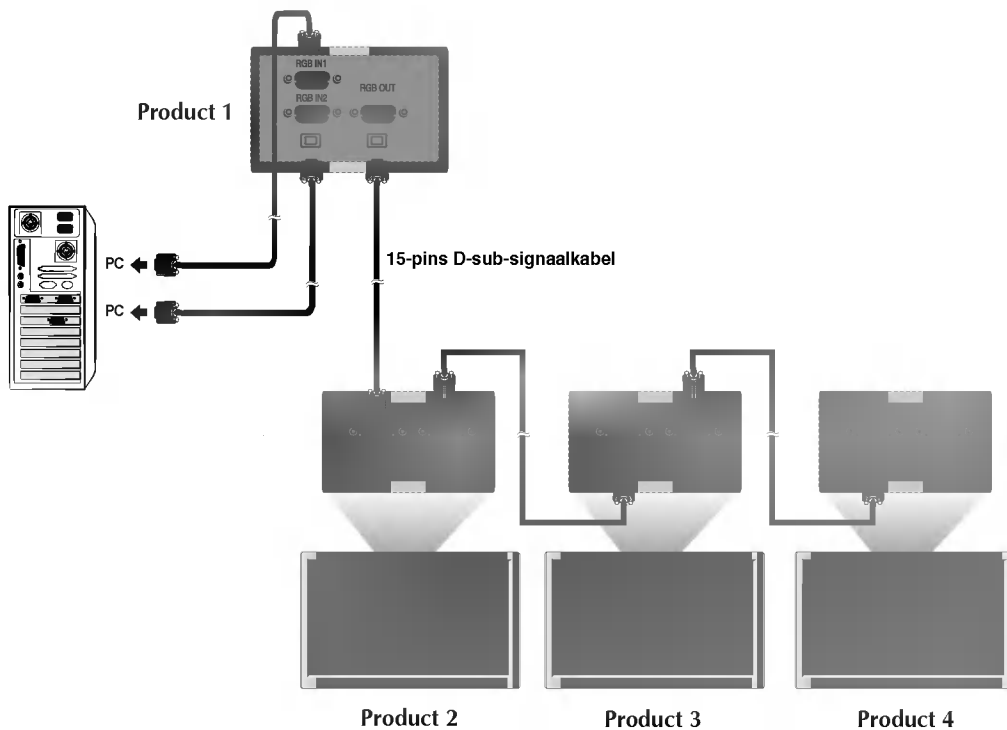

## ■ ■ ■ Videorecorder/dvd-speler aansluiten

**1** Sluit de videokabel aan zoals in de onderstaande afbeelding wordt aangegeven en sluit vervolgens het netsnoer aan (zie pagina N11).

- A** Aansluiting met een RCA-kabel.
- Sluit de stekkers aan op de ingangen met dezelfde kleur.  
(video – geel, geluid (links) – wit, geluid (rechts) – rood)
- B** Aansluiting met een S-videokabel.
- Sluit de kabel aan op een S-video-ingang voor een hoge beeldkwaliteit.

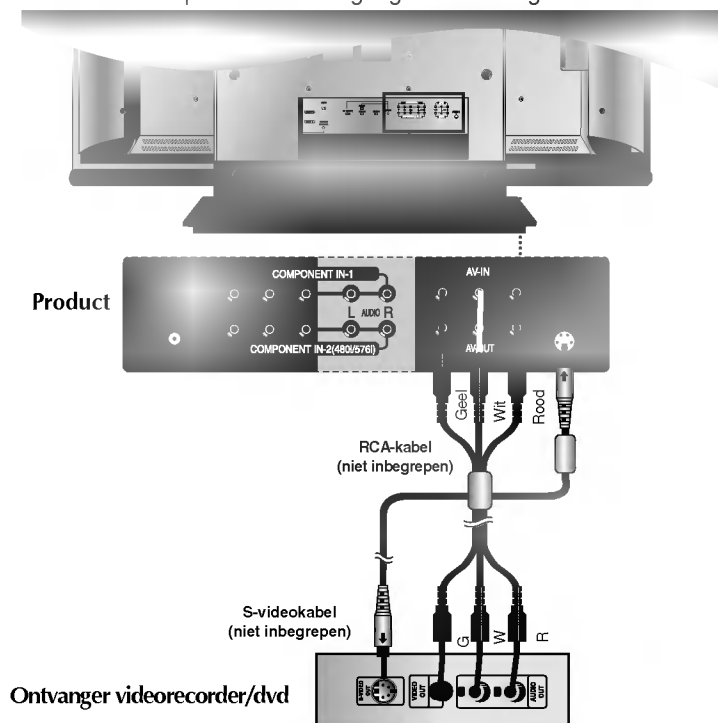

**2** Selecteer een ingangssignaal.  
Druk op de knop SOURCE (BRON) op de afstandsbediening om het ingangssignaal te selecteren.

SOURCE → ▼▲ → SET

Of druk op de knop SOURCE (bron) aan de voorkant van het product.

SOURCE → ▼▲ → SELECT

- A** Aansluiting met een RCA-kabel.
- Selecteer AV.
- B** Aansluiting met een S-videokabel.
- Select S-video.

**1** Sluit de video-/audiokabel aan zoals in de onderstaande afbeelding wordt aangegeven en sluit vervolgens het netsnoer aan (zie pagina N11).

- Sluit de stekkers aan op de ingangen met dezelfde kleur.

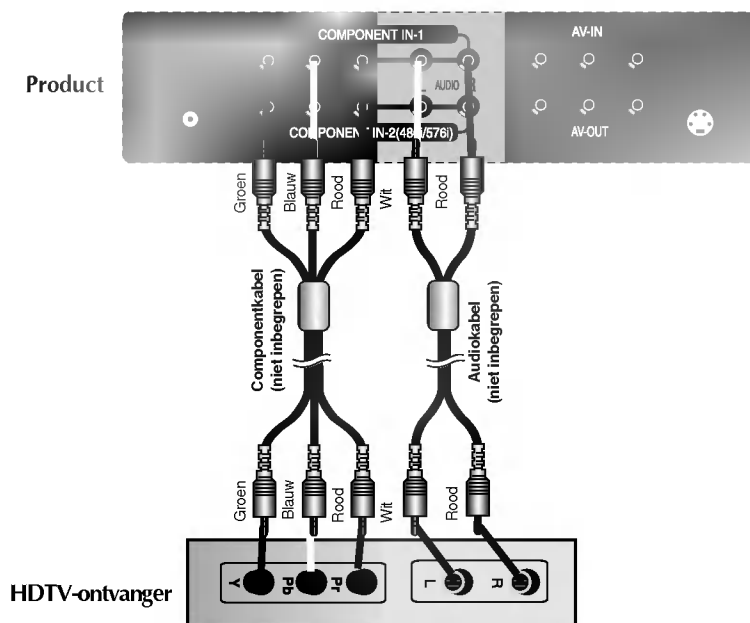

\* The HDTV-aansluiting biedt tevens ondersteuning voor SDTV (480i/480p/576i/576p).

**2** Selecteer een ingangssignaal.  
Druk op de knop SOURCE (BRON) op de afstandsbediening om het ingangssignaal te selecteren.

SOURCE → ▼▲ → SET

Of druk op de knop SOURCE (bronsignaal) aan de voorkant van het product.

SOURCE → ▼▲ → SELECT

- Selecteer COMPONENT 1.

## ■■■ Dvd-speler aansluiten (480i/576i)

**1** Sluit de video-/audiokabel aan zoals in de onderstaande afbeelding wordt aangegeven en sluit vervolgens het netsnoer aan (zie pagina N11).

- Sluit de stekkers aan op de ingangen met dezelfde kleur.

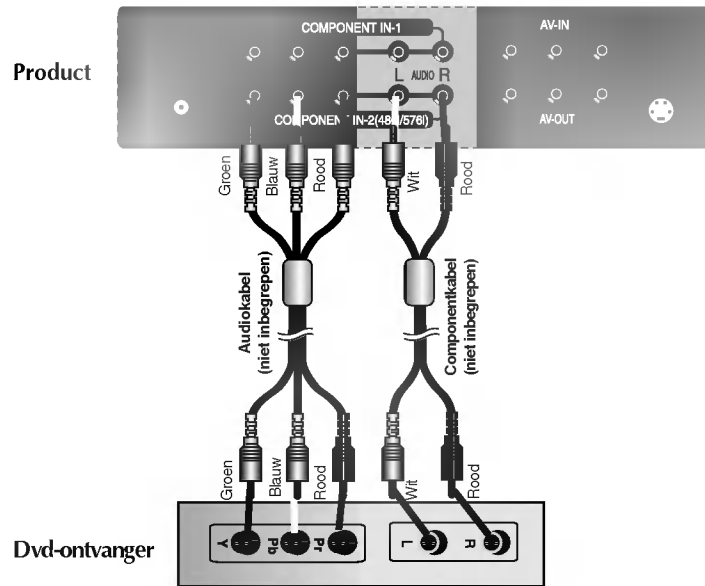

**2** Selecteer een ingangssignaal.  
Druk op de knop SOURCE (BRON) op de afstandsbediening om het ingangssignaal te selecteren.

SOURCE → ▼▲ → SET

Of druk op de knop SOURCE (bron) aan de voorkant van het product.

SOURCE → ▼▲ → SELECT

- Selecteer COMPONENT 2.

## ■■■ DVI-D(HDCP) vanaf Videorecorder,dvd-speler of decoder aansluiten

- 1 Sluit de video-/audiokabel aan zoals in de onderstaande afbeelding wordt aangegeven en sluit vervolgens het netsnoer aan (zie pagina N11).

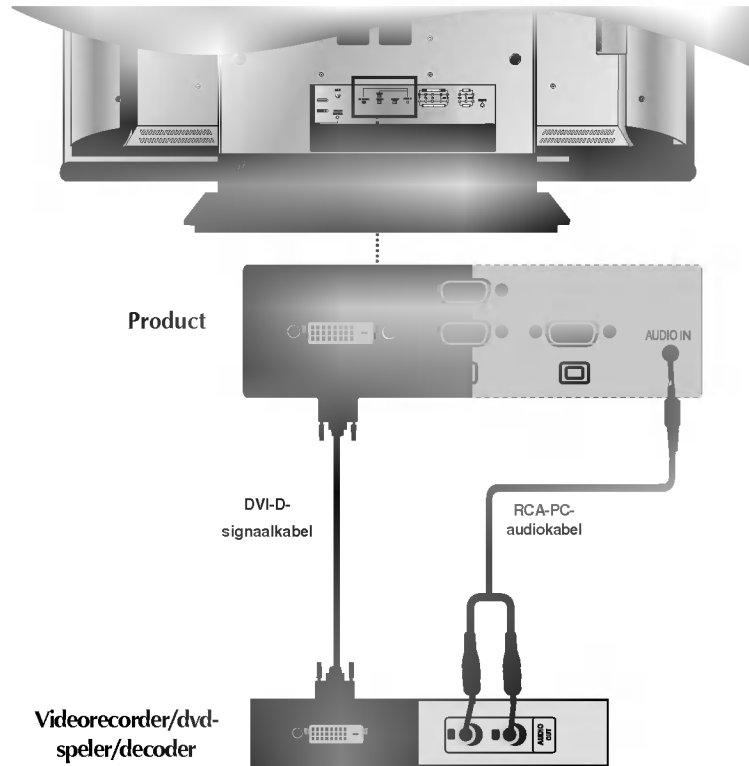

- 2 Selecteer een ingangssignaal.  
Druk op de knop SOURCE (BRON) op de afstandsbediening om het ingangssignaal te selecteren.

SOURCE → ▼▲ → SET

Of druk op de knop SOURCE (bron) aan de voorkant van het product.

SOURCE → ▼▲ → SELECT

- Selecteer DVI.







**Zorg voor een aansluiting op het externe apparaat als u de uitzending wilt opnemen.**

- Als u het ingangssignaal van het hoofdvenster instelt op 'AV (CVBS)', kunt u het signaal dat u bekijkt naar de AV-uitgang sturen.

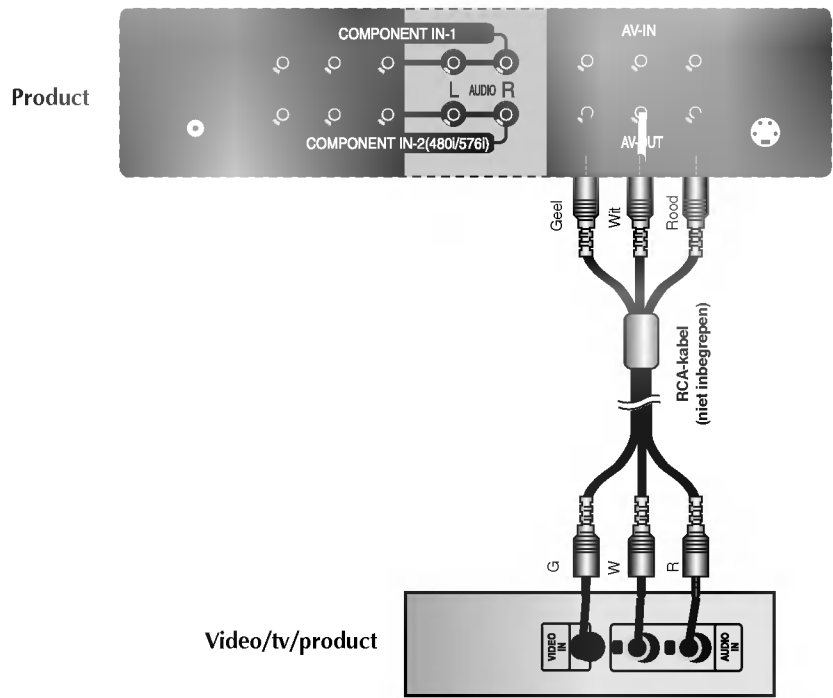

\* Alleen voor modellen waarop de monitorsteun kan worden gemonteerd.

1. Verwijder het achterpaneel door het met beide handen aan de zijkanten naar u toe te trekken.

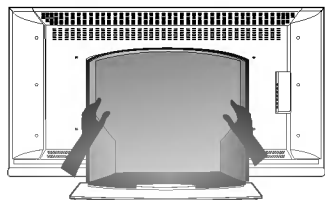

2. Sluit de kabels aan.

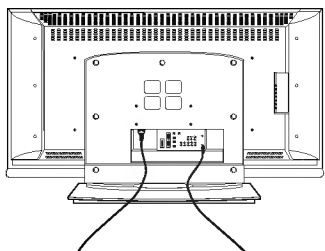

3. Plaats het achterpaneel terug aan de hand van de gaten in het scherm.

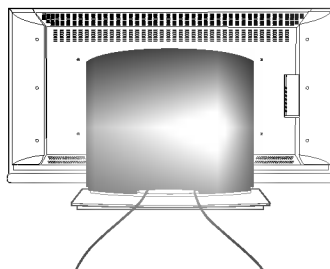
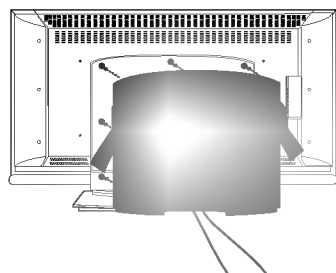

## ● Functie van de scherminstellingsknoppen

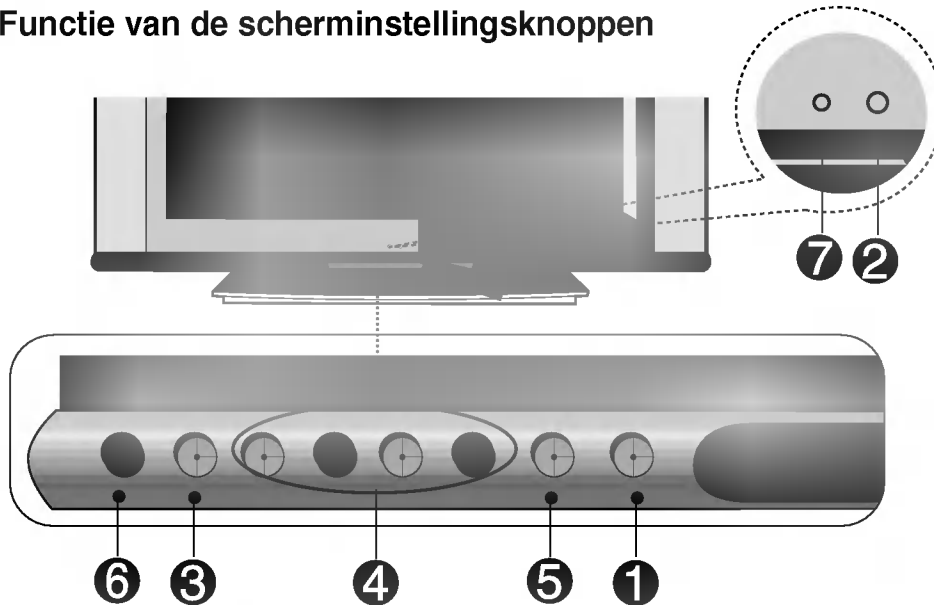

**1** **Aan/uit-knop** • Druk op deze knop om het apparaat in te schakelen. Druk nogmaals op de knop om het apparaat uit te schakelen.

**2** **Aan/uit-lampje** • Dit lampje is groen als de monitor normaal werkt (aan staat). Als de slaapstand (energiebesparende stand) is ingeschakeld, is dit lampje oranje.

**3** **Knop MENU** • Met deze knop kunt u het schermmenu opvragen/verbergen.

**4** **Selectie-/instelknop schermmenu** • Met deze knop kunt u een pictogram selecteren of de instelling in het schermmenu wijzigen.

▼▲ • Met deze knop kunt u de helderheid en het contrast van het pc-signaal rechtstreeks instellen (RGB1, RGB2 / DVI ).

◀▶ • Met deze knop regelt u het volume.

## ● Functie van de scherminstellingenknoppen

---

### 5 Knop AUTO/SELECT [voor analog pc-sigitaal]

1)   
(Alleen 1920X1080 Modus)

2) 

[andere signalen]

- De actuele signaal- en modusinformatie wordt weergegeven.
- 

### 6 Knop SOURCE (bronsigitaal) SOURCE → ▼▲ → AUTO/SELECT

- Selecteer het ingangssignaal.





AV	Samengestelde video
S-Video	Aparte video
Component 1	HDTV
Component 2	DVD
RGB1	15-pins analog D-sub-sigitaal
RGB2	15-pins analog D-sub-sigitaal
DVI	Digitaal DVI-sigitaal



### 7 • Het apparaat dat het signaal van de afstandsbediening ontvangt.

---

## Schermmenu

Pictogram	Omschrijving functie
 PICTURE	Hiermee past u de helderheid, het contrast en de kleur van het scherm aan.
 SOUND	Hiermee past u de audiofunctie aan.
 SPECIAL	Hiermee past u de schermstatus aan de omstandigheden aan.
 SCREEN	Hiermee past u de schermvideo aan.
 PIP/POP/PBP	Hiermee past u de PIP/POP/PBP-modusfunctie aan.

### Opmerking

#### Schermmenu

Het schermmenu is een grafische weergave aan de hand waarvan u de schermstatus op een eenvoudige manier kunt aanpassen.

## Schermmenu aanpassen

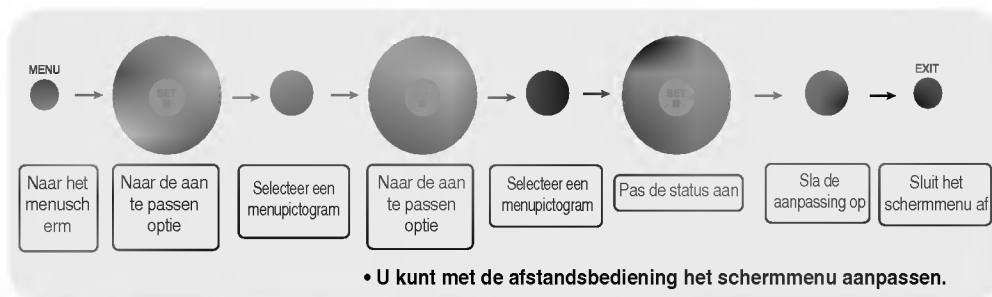



 Druk op de knop **MENU** om het hoofdmenu op te vragen.

 U kunt met de knoppen **▼ ▲** naar de gewenste optie navigeren.

 Druk zodra het gewenste pictogram geaccentueerd is op de knop **SET** (instellen).

 U kunt de optie met de knoppen **▼ ▲ ◀ ▶** op de gewenste waarde instellen.

 Accepteer de wijzigingen door op de knop **SET** te drukken.

 Sluit het schermmenu af door op de knop **EXIT** te drukken.

## Scherm automatisch aanpassen

U moet de schermweergave aanpassen als u het product op een nieuwe computer aansluit of de modus wijzigt. In het volgende hoofdstuk wordt besproken hoe u het productscherm optimaal kunt instellen.



Druk op de knop **AUTO/SELECT** (auto/selectie) (**knop AUTO** van de afstandsbediening) voor het analoge pc-signaal. Er wordt dan een optimale schermstatus geselecteerd die bij de huidige modus past.

Als de aanpassing niet naar wens is, moet u de schermpositie, -klok en -fase in het schermmenu aanpassen.

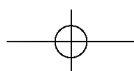

## Schermkleur aanpassen

### EZ Video

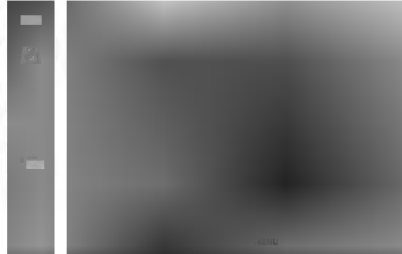

Alleen voor AV/S-Video/Component 1 /Component 2-ingang

De **EZ Video**-functie past de schermbeeldkwaliteit automatisch aan op basis van de AV-gebruiksomgeving.

- **Dynamic** (Dynamisch): deze optie selecteert u om een scherp beeld te krijgen.
- **Standard** (Standaard): de meest gebruikelijke en natuurlijke status van de schermweergave.
- **Mild** : deze optie selecteert u om een zacht beeld te krijgen.
- **Game** (Spel): deze optie selecteert u als u voor een spel de voorkeur geeft aan een dynamisch beeld.
- **User** (Gebruiker): deze optie gebruikt u als u eigen instellingen wilt toepassen.

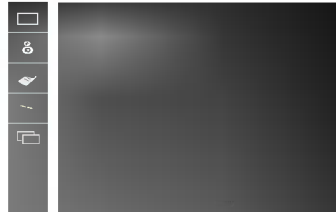

#### Contrast

Hiermee regelt u het schermcontrast.

#### Brightness

 (Helderheid)

Hiermee regelt u de helderheid van het scherm.

#### Color

 (Kleuren)

Hiermee regelt u het kleurniveau.

#### Sharpness

 (Scherpte)

Hiermee regelt u de scherpte van het beeld.

#### Tint

Hiermee regelt u het tintniveau.

### ACC

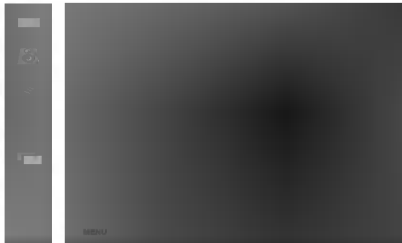

Hiermee selecteert u een standaardkleurensset.

- **Warm** : Enigszins roodachtig wit.
- **Normal** (normaal): Enigszins blauwachtig wit.
- **Cool** (koel): enigszins paarsachtig wit.

#### Opmerking



Als de ingang **RGB1,2** (analoge D-sub) of **DVI** (digitale DVI) is, zijn de aanpasbare opties van de **ACC**-functie kleurtemperaturen (6500K / 9300K / 3600K).

Als de optie **EZ Video** in het menu **BEELD** is ingesteld op **Dynamisch**, **Standaard**, **Mild** of **Spel**, worden de volgende menu's automatisch ingesteld.



## Schermkleur aanpassen

ACC

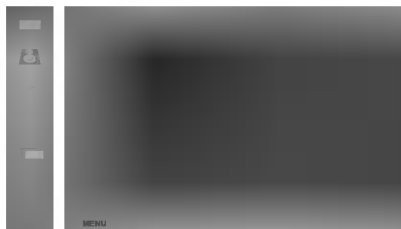

Alleen voor RGB1, 2 / DVI-ingangen

- **6500K/9300K/3600K**

Hiermee selecteert u een standaardkleurensset.

6500K: Enigszins roodachtig wit.

9300K: Enigszins blauwachtig wit.

3600K: Enigszins amber wit.

- **User (Gebruiker):** Selecteer deze optie als u eigen instellingen wilt gebruiken.



**Contrast**

Hiermee regelt u het schermcontrast.

**Brightness (Helderheid)**

Hiermee regelt u de helderheid van het scherm.

**Red / Green / Blue ((rood/groen/blauw)**

Stel uw eigen kleurniveaus in.



## Audiofunctie aanpassen

- De functie is alleen beschikbaar op producten die worden geleverd met luidsprekers.

EZ Audio

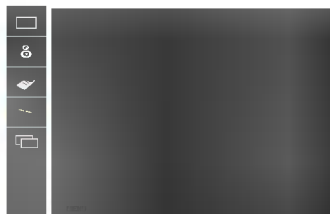

De beste geluidskwaliteit wordt automatisch geselecteerd op basis van het soort video dat u aan het bekijken bent.

- **Flat (Plat)**  
Voor de meest indrukwekkende en natuurlijke audio.
- **Music (Muziek)**  
Selecteer deze optie als u van het originele geluid wilt genieten wanneer u naar muziek luistert.
- **Movie (Film)**  
Selecteer deze optie voor een sublieme geluidskwaliteit.
- **Speech (Sprak)**  
Selecteer deze optie als u naar sportverslagen kijkt.
- **User (Gebruiker)**  
Selecteer deze optie als u eigen audio-instellingen wilt toepassen.

**Balance(Balans)** Met deze functie kunt u de balans tussen de linker- en rechterluidspreker instellen.

**AVL** Hiermee kunt u volumeverschillen tussen kanalen of signalen automatisch op het geschiktste niveau oplossen. U schakelt deze functie in door AAN te selecteren.

**SRS WOW** Hiermee schakelt u het SRS WOW-menu in. Met deze functie kunt u mono- of stereosignalen met dynamische surroundeffecten weergeven. Zo ontstaat een warm en diep geluid. Als u SRS WOW inschakelt, kunt u de audio-instellingen niet aanpassen.

**Opmerking**



Als u het apparaat hebt aangesloten op de computer en de instelling van **EZ Audio** in het audiomenu is **Plat, Muziek, Film of Sprak**, dan hebt u de beschikking over de volgende menu's: **Balans, AVL** en **SRS WOW**.





## Opties kiezen



### Input(Invoer)



Als je één keer op de knop drukt, wordt het venster Input Signal (ingangssignaal) weergegeven. Selecteer het gewenste signaaltype met de knop ▼▲.

### Child Lock (Kinderslot)

Selecteer **Aan** of **Uit** met de knoppen ▼▲. U kunt de set zo instellen dat deze alleen met de afstandsbediening kan worden gebruikt. Met deze functie kunt u ongewenst gebruik voorkomen.

U kunt voorkomen dat het schermmenu wordt aangepast door de optie **Kinderslot** in de stand **Aan** te zetten. U kunt het kinderslot als volgt annuleren:

- Druk op de knop **MENU** van de afstandsbediening en stel de optie **Kinderslot** in op **Uit**.

### Language

Hiermee kiest u de taal waarin u de namen van de besturingselementen wilt weergeven.

### Power Indicator

Met deze functie kunt u het aan/uit-lampje aan de voorzijde van het product in- of uitschakelen. Als u voor **Uit** kiest, gaat het lampje uit. Als u voor **Aan** kiest, wordt het lampje automatisch ingeschakeld.

### Transparency

Hiermee regelt u de transparantie van het schermmenu.

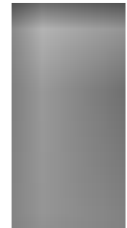



## Opties kiezen

- **Als u deze functie wilt gebruiken...**

- Het product kan aan verschillende andere producten worden gekoppeld met de mozaïekmodus.

### Tile mode

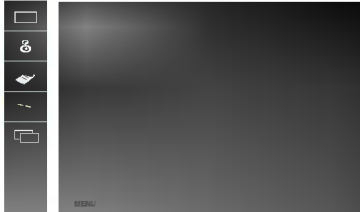

Deze modus wordt gebruikt voor het vergroten van het scherm en voor het weergeven van verschillende producten op het scherm.



U kunt de mozaïekmodus, de stand en grootte van de mozaïektegels instellen en de id van het huidige product instellen om de locatie te bepalen.

\* De aanpassingen die zijn aangebracht in de instellingen worden pas opgeslagen nadat u op de knop SET (instellen) hebt gedrukt.

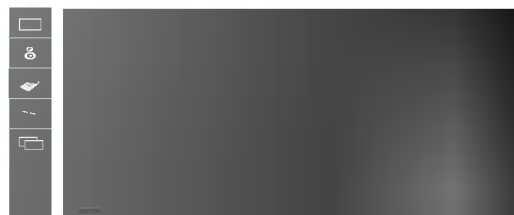

- **Position (positie)**

De locatie van het scherm kan worden aangepast met het menu Position (positie) en kan worden ingesteld door het formaat van de bezel aan te passen.

\* Als u het menu verlaat nadat u de instellingen hebt gewijzigd, worden de aanpassingen opgeslagen.



- **H Size (H grootte)**

Hiemee past u het horizontale formaat van het scherm aan, rekening houdend met het formaat van de bezel.

- **V Size (V grootte)**

Hiemee past u het verticale formaat van het scherm aan, rekening houdend met het formaat van de bezel.

- **Tile recall (mozaïek terugzetten)**

Functie voor het initialiseren en verlaten van de mozaïekfunctie.

Alle mozaïekinstellingen worden uitgeschakeld als u Tile recall (mozaïek terugzetten) selecteert. In dat geval wordt het volledige scherm weergegeven.

- **ID**

U kunt de locatie van het mozaïek selecteren door een id in te stellen



## Opties kiezen

- **Tile mode (mozaïekmodus)**

- Mozaïekmodus: rij x kolom (rij = 1, 2, 3, 4; kolom = 1, 2, 3, 4)
- 4 x 4 beschikbaar.
- Configuratie van een integratiescherm en een één-op-één-scherm is eveneens mogelijk.



- **Tile mode (mozaïekmodus) (product 1 ~ 4) : rij(2) x kolom(2)**

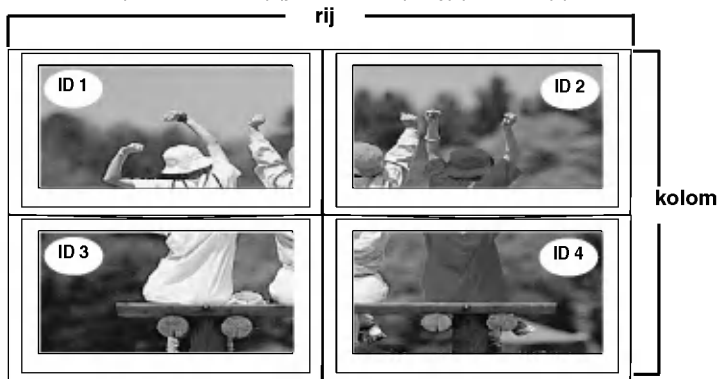

- **Tile mode (mozaïekmodus) (product 1 ~ 9) : rij(3) x kolom(3)**

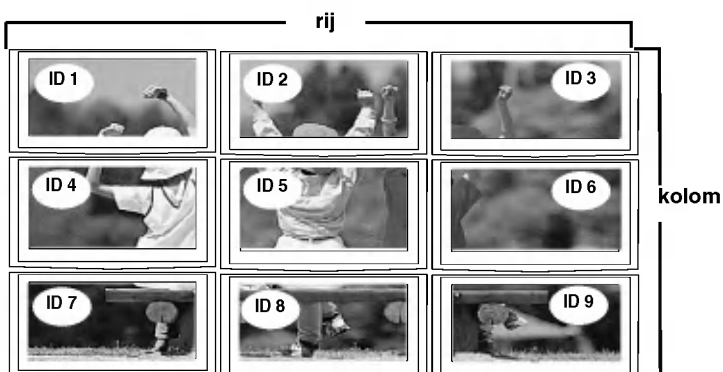



## Opties kiezen

- Tile mode (mozaïekmodus) (product 1 ~ 2) : rij(2) x kolom(1)

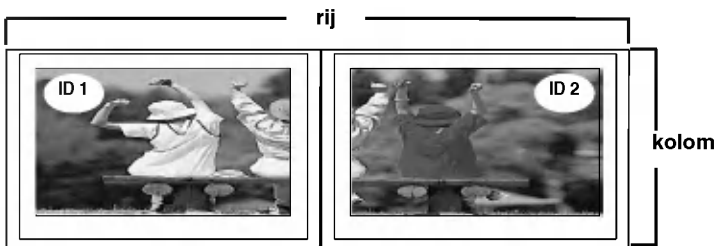

**Reset** Met deze functie kunt u de fabriekinstellingen van het product herstellen. De taalselectie wordt echter niet geïnitieerd.



## Opties kiezen

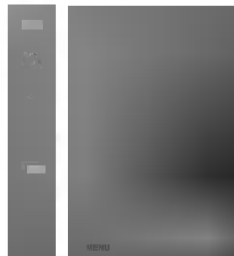

Set ID

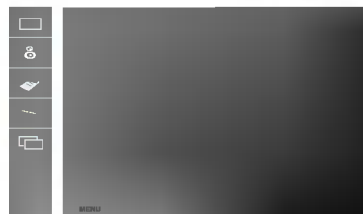

Als u verschillende weergaveproducten hebt aangesloten, kunt u aan elk product een uniek identificatienummer toekennen (naamtoewijzing). Geef met de knop ▼ ▲ het gewenste nummer op (0~99) en sluit af. Met de toegewezen ID's kunt u elk product apart bedienen met het productbesturingsprogramma.

**Logo Display Lamp (Logoverlichting)** Met deze functie kunt u de logoverlichting **aan** de voorzijde van het product in- of uitschakelen. Als u voor **Aan** kiest, wordt de verlichting automatisch ingeschakeld.

**Light Sensor** Met deze functie kunt u de lichtsensoren aan de voorzijde van het product in- (**On**) of uitschakelen (**Off**). Als u voor **On** (aan) kiest, wordt de sensor automatisch ingeschakeld.



## Klok, fase en positie op het scherm aanpassen



### ARC

Hiermee regelt u de beeldgrootte op het scherm.

<alleen bij AV/S-video/Component 1, 2-ingangen>

<alleen bij RGB1, 2 / DVI-ingangen>

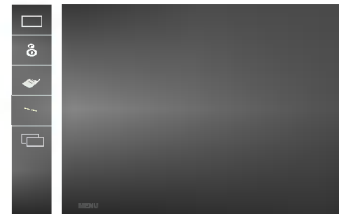

\* Als het component 1-ingangssignaal 720p of 1080i bedraagt, wordt de functie Spectacle (weergave optimaliseren) niet ondersteund.

### Auto config.

Met deze knop kunt u de klok, de fase en de positie van het scherm automatisch aanpassen. Deze functie is alleen geschikt voor analoge signaalgangen (uitsluitend bij RGB PC).

### Clock(Klok)

Hiermee beperkt u het aantal zichtbare verticale balken of strepen op de achtergrond van het scherm. De horizontale schermgrootte verandert eveneens. Deze functie is alleen geschikt voor analoge signaalgangen (uitsluitend bij RGB PC).

### Phase(Fase)

Hiermee regelt u scherpstelling van het scherm. Hiermee verwijdert u eventuele horizontale ruis en verscherpt u het beeld van tekens. Deze functie is alleen geschikt voor analoge signaalgangen (uitsluitend bij RGB PC).

### Position



Hiermee past u de positie van het beeld aan (uitsluitend bij RGB PC).

Druk op de knop ► om naar het positievolgmenu te gaan.

- ◀ Links Hiermee verplaatst u het beeld
- ▶ Rechts horizontaal.

- ▲ Omhoog Hiermee verplaatst u het beeld
- ▼ Omlaag verticaal.

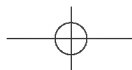

## Functies van PIP/POP/PBP-modus aanpassen (meerdere schermen)

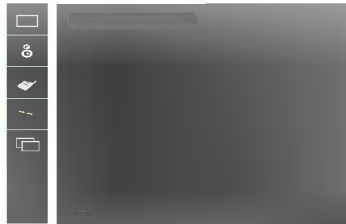

### On/Off

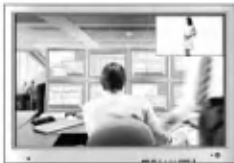

#### PIP

Nadat u **PIP** hebt geselecteerd in het menu **On/Off** (aan/uit), kunnen de volgende menuopties worden aangepast.



#### POP

Nadat u **POP** hebt geselecteerd in het menu **On/Off** (aan/uit), kunnen de volgende menuopties worden aangepast.





#### PBP

Nadat u **PBP** hebt geselecteerd in het menu **On/Off** (aan/uit), kunnen de volgende menuopties worden aangepast.

**PIP input** Hiermee selecteert u een ingangssignaal voor PIP/POP/PBP.

**Size** Hiermee past u de grootte van het PIP/POP/PBP-scherm aan (PIP: Small (klein), Medium (middel), Large (groot) / PBP: Full (volledig), 4:3).

**Image(Beeld)** Hiermee past u het beeld van het PIP/POP/PBP-scherm aan. Druk op de knop  om naar het vervolgmenu voor het PIP/POP/PBP-beeld te gaan. Stel met de knoppen   het gewenste niveau in. Welke opties het vervolgmenu bevat, is afhankelijk van het brontype.

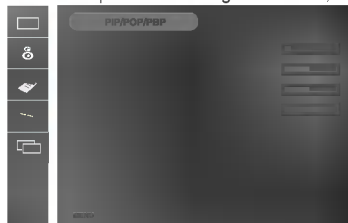

#### ■ Contrast

Hiermee past u het PIP/POP/PBP-schermcontrast aan.

#### ■ Brightness (Helderheid)

Hiermee past u de PIP/POP/PBP-schermhelderheid aan.

#### ■ Color (Kleuren)

Hiermee past u de PIP/POP/PBP-schermkleuren aan.

#### ■ Tint

Hiermee regelt u het tintniveau.

Deze functie is alleen in de NTSC-uitzendstand.

\* De inhoud van het vervolgmenu is afhankelijk van het type ingangssignaal.

### Sound (Geluid)

Hiermee schakelt u het PIP/POP/PBP-geluid in/uit.

## Functies van PIP/POP/PBP-modus aanpassen (meerdere schermen)

Position

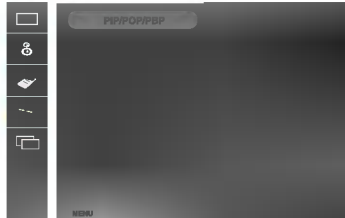

Hiermee past u de positie van het PIP-scherm aan.

Swap

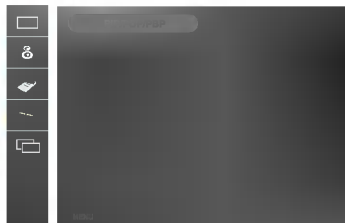

Hiermee wisselt u tussen het hoofdvenster en het subvenster in de PIP/POP/PBP-modus.

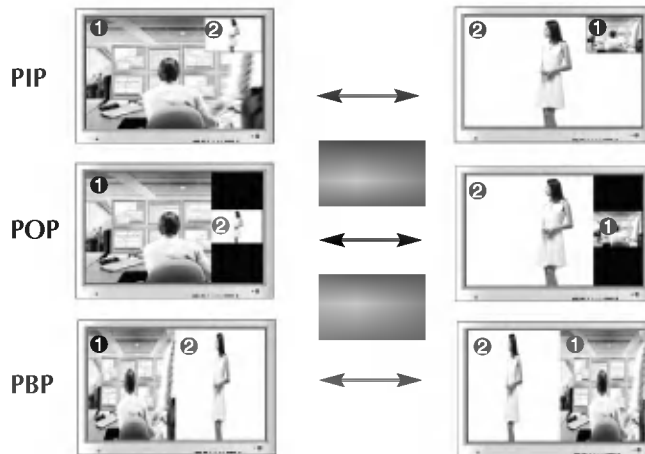

● Is het netsnoer van het product aangesloten?

● Brandt het aan/uit-lampje?

● Product is ingeschakeld, aan/uit-lampje is groen, maar beeld is zeer donker.

● Is het aan/uit-lampje oranje?

● Verschijnt de melding "Buiten bereik"?

● Verschijnt de melding 'Check signal cable' (Controleer signaalkabel)?

• Controleer of het netsnoer correct op het stopcontact is aangesloten.

• Controleer of het product is ingeschakeld.

• Stel de helderheid en het contrast opnieuw in.

• Als het product zich in de energiebesparende stand bevindt, beweegt u de muis of drukt u een toets in.

• Het signaal van de pc (videokaart) bevindt zich buiten het verticale of horizontale frequentiebereik van het product. Pas het frequentiebereik aan op basis van de specificaties in deze handleiding.

**\* Maximale resolutie**

RGB1 / RGB2 : 1920 X 1080 @60Hz

DVI : 1920 X 1080 @60Hz

• De signaalkabel tussen de pc en het product is niet aangesloten. Controleer de signaalkabel.

• Druk op de afstandsbediening op SOURCE (bron) om het ingangssignaal te controleren.

● Hebt u het stuurprogramma geïnstalleerd?

• Installeer het stuurprogramma, dat bij het product wordt geleverd maar ook van de website kan worden gedownload (<http://www.lge.com>).

• Controleer in de handleiding van de videokaart of de plug&play-functie wordt ondersteund.

● Dit bericht wordt weergegeven wanneer u op de knop Menu drukt.

• De blokkeerfunctie voorkomt dat de instellingen van het schermmenu per ongeluk worden gewijzigd. U kunt de bediening deblokken door enkele seconden tegelijkertijd op de knoppen Menu en ► te drukken. (U kunt deze functie niet instellen met de knoppen van de afstandsbediening. U moet hiervoor de knoppen van het product gebruiken.) Controleer of het netsnoer correct op het stopcontact is aangesloten.

**Opmerking**



\* **Verticale frequentie:** u krijgt iets op uw scherm te zien doordat het beeld net als bij een fluorescentielamp elke seconden tientallen keren wordt gewijzigd. De verticale frequentie of vernieuwingsfrequentie is het aantal keren dat een beeld per seconden wordt weergegeven. Deze waarde wordt uitgedrukt in Hz.

\* **Horizontale frequentie:** het horizontale interval is de tijd die nodig is om ?n verticale lijn weer te geven. Als 1 wordt gedeeld door het horizontale interval, kan het aantal horizontale lijnen worden vastgesteld dat elke seconde wordt weergegeven. Dit is de horizontale frequentie en wordt uitgedrukt in kHz.



## Het beeld ziet er vreemd uit.

- **Is de beeldpositie verkeerd?**
  - Analoo D-sub-sigitaal – Druk op de knop AUTO van de afstandsbediening om automatisch de optimale schermstatus te kiezen voor de huidige modus. Als de aanpassing niet naar tevredenheid is, kunt u het positie scherm menu gebruiken.
  - Controleer of de resolutie en frequentie van de videokaart door het product worden ondersteund. Als de frequentie buiten het bereik valt, moet u de aanbevolen resolutie instellen via Configuratie scherm, Beeld scherm, Instellingen.
- **Verschuiven er dunne lijnen op de achtergrond?**
  - Analoo D-sub-sigitaal – Druk op de knop AUTO van de afstandsbediening om automatisch de optimale schermstatus te kiezen voor de huidige modus. Als de aanpassing niet naar tevredenheid is, kunt u het klokscherm menu gebruiken.
- **Er verschijnt horizontale ruis of de tekens zijn wazig.**
  - Analoo D-sub-sigitaal – Druk op de knop AUTO van de afstandsbediening om automatisch de optimale schermstatus te kiezen voor de huidige modus. Als de aanpassing niet naar tevredenheid is, kunt u het fasescherm menu gebruiken.
- **Beeldgrootte wordt automatisch aangepast bij aansluiting op een pc.**
  - Als u bij aansluiting op een pc geen volledig beeld krijgt, kunt u PIP/POP/PBP uitvoeren om naar de volledige schermmodus over te schakelen.
- **Helderheid van hoofd- en subvenster verschilt bij aansluiting op een pc.**
  - U kunt de helderheid en de tint van het subvenster niet aanpassen in de PIP/POP/PBP-menu's. Daarom kan de helderheid van het subvenster afwijken.
- **Het scherm wordt abnormaal weergegeven.**
  - Het juiste ingangssigitaal is niet verbonden met de signaalpoort. Sluit de signaalkabel aan die overeenkomt met het ingangssigitaal van de bron.

NEDERLANDS

## Er blijft een beeld op het scherm staan.

- **Wanneer u het product uitschakelt, blijft er een beeld op het scherm staan.**
  - Als u lang ?n beeld laat ontstaan, kunnen de pixels snel beschadigd raken. Gebruik de schermbeveiliging.

# Problemen oplossen

## De geluidsfunctie werkt niet

- Geen geluid.
- Geen geluid beschikbaar in PIP/POP/PBP-modus.
- Geluid is te dof.
- Geluid is te zacht.
- Controleer of de audiokabel correct is aangesloten.
- Regel het volume.
- Controleer of de geluidsinstellingen kloppen.
- Controleer of het geluid is ingeschakeld in het PIP/POP/PBP-menu.
- Selecteer een geschikte equalizeroptie.
- Regel het volume.

## De beeldformaatfunctie van het schermmenu werkt niet.

- De beeldformaatfunctie van het schermmenu werkt niet.
- Controleer of de PIP/POP/PBP-functie in gebruik is. Als de PIP/POP/PBP-functie in gebruik is, werkt de beeldformaatfunctie mogelijk niet.

## Schermdisplay heeft vreemde kleur.

- Scherm heeft slechte kleurresolutie (16 kleuren).
- Schermkleur is instabiel of bestaat uit één enkele kleur.
- Verschijnen er zwarte plekken op het scherm?
- Stel het aantal kleuren in op meer dan 24 bits (echte kleuren). Ga naar Configuratiescherm, Beeldscherm, Instellingen, Kleurkwaliteit in Windows.
- Controleer of de signaalkabel goed is aangesloten of breng de videokaart van de pc opnieuw aan.
- Er kunnen verschillende pixels (rood, groen, wit of zwart) op het scherm verschijnen. Dit kan te maken hebben met de unieke eigenschappen van het LCD-scherm. Het gaat hierbij niet om een storing.

# Specificaties

De specificaties van dit product kunnen zonder voorafgaande kennisgeving worden gewijzigd met het oog op de verbetering van het product.

**LCD-scherm** 55 inch (139,7 cm) TFT (Thin Film Transistor)  
LCD-scherm (Liquid Crystal Display)  
Zichtbaar diagonaal beeldformaat: 139,7 cm  
0,630 mm (Pixel Pitch)

**Stroomvoorziening**

<b>Nominale spanning</b>	AC 100-240 V~ 50/60 Hz 3,5 A
<b>Stroomverbruik</b>	Ingeschakeld : 315W (zonder speaker)
	Slaapstand : ≤ 3W
	Uitgeschakeld : ≤ 3W

**Draibereik van steun**

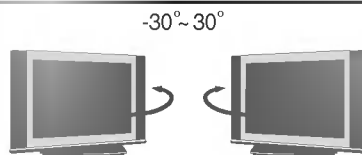

**Afmetingen en gewicht**

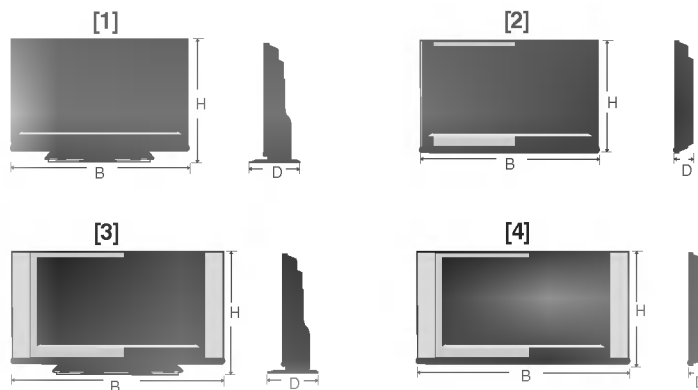

Breedte x Hoogte x Diepte

[1] 1375,4 mm (54,1 inch) x 943,2 mm (37,13 inch) x 320,0 mm (12,59 inch)  
[2] 1375,4 mm (54,1 inch) x 878,0 mm (34,56 inch) x 143,0 mm (5,63 inch)  
[3] 1612,0 mm (63,4 inch) x 943,2 mm (37,13 inch) x 320,0 mm (12,59 inch)  
[4] 1612,0 mm (63,4 inch) x 878,0 mm (34,56 inch) x 143,0 mm (5,63 inch)

**Netto**

[1] 68,5 kg (151,01 lbs)                      [2] 55,0 kg (121,25 lbs)  
[3] 72,9 kg (160,71 lbs)                      [4] 59,7 kg (131,61 lbs)

## OPMERKING

- De informatie in dit document kan zonder voorafgaande kennisgeving worden gewijzigd.

**De specificaties van dit product kunnen zonder voorafgaande kennisgeving worden gewijzigd met het oog op de verbetering van het product.**

<b>Videosignaal</b>	<b>Max. resolutie</b>	RGB1 / RGB2 : 1920 X 1080 @60Hz DVI : 1920 X 1080 @60Hz –Deze stand wordt mogelijk niet ondersteund, afhankelijk van het besturingssysteem of de videokaart.
	<b>Aanbevolen resolutie</b>	RGB1 / RGB2 : WSXGA 1920 X 1080 @60Hz DVI : WSXGA 1920 X 1080 @60Hz – Deze stand wordt mogelijk niet ondersteund, afhankelijk van het besturingssysteem of de videokaart.
	<b>Horizontale frequentie</b>	30 - 83 kHz
	<b>Verticale frequentie</b>	56 - 85 Hz
	<b>Type synchronisatie</b>	Apart/samengesteld/SOG (Sync On Green)/digitaal
		15-pins D-sub, DVI-D (digitaal), S-video, samengestelde video, HDTV, DVD, RS-232C
<b>Bedrijf</b>	Temperatuur: 5°C ~ 35°C , luchtvochtigheid: 10% ~ 80%	
<b>Opslag</b>	Temperatuur: -20°C ~ 60°C , luchtvochtigheid: 5% ~ 95%	

\* Alleen voor modellen waarop luidsprekers kunnen worden aangesloten

	<b>RMS-audio-uitgang</b>	10W+10W(R+L)
	<b>Gevoeligheid ingang</b>	0,7Vrms
	<b>Impedantie luidspreker</b>	8Ω

**OPMERKING**

- De informatie in dit document kan zonder voorafgaande kennisgeving worden gewijzigd.

## ● Pc-modus, vooringestelde modus

1	VGA	640 x 350	31,469	70	11	VESA 1024 x 768	60,123	75
2	VGA	720 x 400	31,468	70	12	VESA 1024 x 768	68,68	85
3	VGA	640 x 480	31,469	60	13	VESA 1360 x 768	47,72	60
4	VESA	640 x 480	37,500	75	14	VESA 1280 x 1024	63,981	60
5	VESA	640 x 480	43,269	85	15	VESA 1280 x 1024	79,98	75
6	VESA	800 x 600	37,879	60	16	VESA 1920 x 1080	66,587	60
7	VESA	800 x 600	46,875	75				
8	VESA	800 x 600	53,674	85				
9	MAC	832 x 624	49,725	75				
10	VESA	1024 x 768	48,363	60				

## ● Aan/uit-lampje

Ingeschakeld	Groen
Slaapstand	Amber
Uitgeschakeld	-



### VESA-muurbevestiging

Aangesloten op een ander object (steun en muurbevestiging; voor dit product kan een VESA-conforme montage-interface worden gebruikt - **optioneel**).  
Zie voor meer informatie de wandmontagehandleiding van VESA.

