



LCD TV

ISTRUZIONI PER L'USO

MODELLO: 15LC1R *

20LC1R *

23LC1R *

Dichiarazione di conformità

La società LG Electronics Italia S.p.A. dichiara che il televisore a colori LG 15LC1R*, 20LC1R*, 23LC1R* è costruito in conformità alle prescrizioni del D.M. n°548 del 28/8/95, pubblicato sulla G.U. n°301 del 28/12/95 ed in particolare è conforme a quanto indicato nell'art. 2, comma 1 dello stesso decreto.

Questo apparecchio è fabbricato nel rispetto delle disposizioni di cui al D.M. 26/03/92 ed in particolare è conforme alle prescrizioni del Art. 1 dello stesso decreto ministeriale.



Consultare il Information Manual (Manuale delle informazioni) fornito in allegato al prodotto prima di consultare il presente manuale ed attivare l'apparecchio.

Solo così si potrà ottenere il funzionamento ottimale dell'apparecchio e mantenerne inalterate nel tempo le caratteristiche e l'affidabilità originali.

Raccomandiamo inoltre di conservare questo manuale in previsione di eventuali consultazioni future.

In qualsiasi caso di dubbio potrete interpellare il vostro abituale rivenditore di prodotti LG, facendo riferimento al modello ed al numero di matricola.

Indice

Installazione	3
Metodi di collegamento a parete del gruppo prodotto per evitare eventuali cadute dell'impianto	5
Localizzazione e funzione dei comandi	6
Telecomando	
Inserimento delle pile / Pannello frontale/laterale / Lato posteriore	
Funzionamento di base	10
Accensione e Spegnimento / Selezione del programma	
Regolazione del volume / Quick view	
Funzione "MUTO"	
Selezione della lingua sullo schermo	
Menù sullo schermo	11
Selezione del menù	
Sintonizzazione delle stazioni televisive	12
Sintonizzazione automatica	
Sintonizzazione manuale dei programmi	
Riordino dei programmi	
Programma Favorito	
Richiamo della tavola dei programmi	
Regolazione dell'immagine	17
PSM (Memoria Stato dell'Immagine)	
Modo colore	
Regolazione dell'immagine	
Regolazione del suono	18
SSM (Memoria Stato del Suono)	
Regolazione del suono / Ricezione Stereo/Bilingue	
Ricezione NICAM / Selezione uscita suono	
Menù TEMPO	20
Regolazione dell'orologio / Programmazione del timer	
Timer spegnim. / Timer	
Altre funzioni	22
Modo TV, AV e PC / Commutazione automatica AV	
Blocco bambini / Spia alimentazione	
Televideo	24
Attivazione/Disattivazione	
Testo SIMPLE / Testo TOP	
FASTEST / Funzioni speciali del televideo	
Collegamento ad un'apparecchiatura esterna	26
Presca antenna	
Presca Euro scart (VCR)	
Ingressi S-Video / Audio (S-Video)	
Presca Euro scart (DVD) / Prese d'ingresso DVD (15/23LC1R*)	
Prese d'ingresso DTV (15/23LC1R*)	
Ingresso Audio/Video / Presca cuffie	
Collegamento di PC	28
Ingresso PC (15/23LC1R*)	
Setup PC / Formato dell'Immagine (solo 23LC1R*)	
Elenco di controllo per la risoluzione dei problemi	31
Specifiche del prodotto	32

Installazione

Estensione della base di supporto

1. Disporre il prodotto con il lato frontale rivolto verso il basso su un panno morbido.
2. Tenere premuto il pulsante all'interno del supporto ed estrarre il supporto con entrambe le mani applicando una certa forza.

Nota: in questa rappresentazione ci possono essere eventuali differenze rispetto all'impianto fornito.

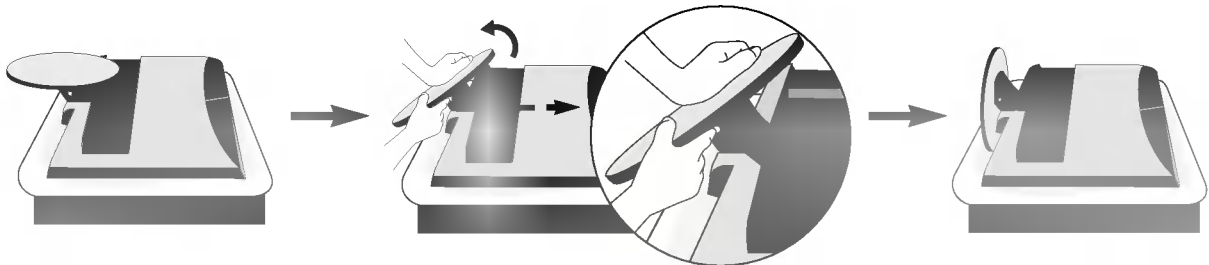

Il supporto non si muove se non si preme il pulsante di sblocco.

Montaggio a parete: Installazione orizzontale

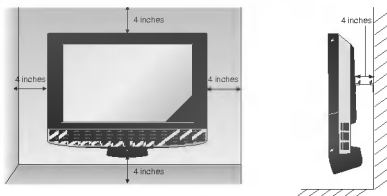

<Solo 20LC1R*>

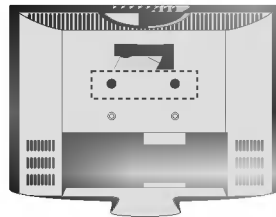

Distanziali a doppio anello.

Disporre i distanziali sull'impianto prima di procedere all'installazione della staffa per il montaggio a parete in modo che sia possibile effettuare regolazioni dell'inclinazione della parte posteriore dell'impianto in modo perpendicolare.

Per garantire un'adeguata ventilazione, disporre uno spazio libero di 4" su ogni lato e da eventuali pareti. Le istruzioni per l'installazione in dettaglio sono fornite presso il rivenditore, consultare la guida opzionale per l'installazione della staffa da montaggio a parete reclinabile e per la configurazione.

Installazione piedistallo desktop

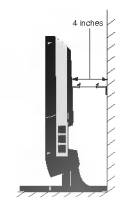
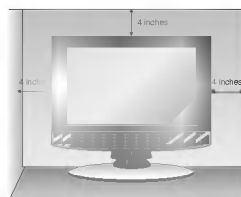

Installazione

Collegamento TV

1. Collegare il cavo dell'antenna alla presa contrassegnata da 75 Ω sul lato posteriore. È consigliabile impiegare un'antenna esterna per ottenere la migliore ricezione.
2. Per collegare un dispositivo supplementare, consultare la sezione **Collegamento ad un'apparecchiatura esterna**.
3. Collegare il cavo d'alimentazione.

Nota: in questa rappresentazione ci possono essere eventuali differenze rispetto all'impianto fornito.

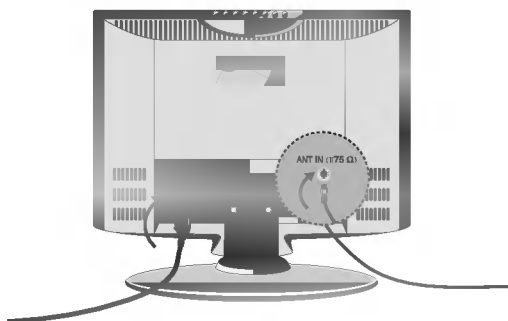

Posizionamento del display

Regolare la posizione del pannello nei diversi modi per ottenere il massimo comfort.

• Gamma d'inclinazione

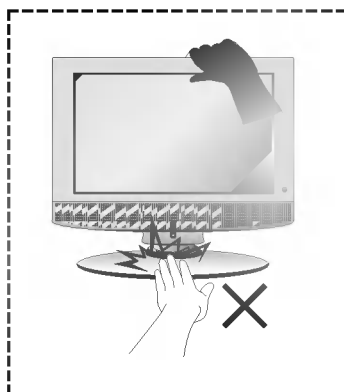
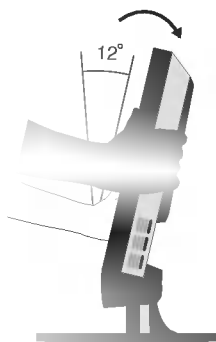

In fase di inclinazione dello schermo prestare attenzione a non schiacciarsi le mani sotto al dispositivo.

Collocazione

Posizionare l'impianto in modo che nessuna sorgente luminosa intensa o che la luce del sole colpiscano direttamente la superficie dello schermo. È consigliabile prestare attenzione al fine di non esporre l'impianto a vibrazioni, umidità, polvere o calore superflui. Accertarsi inoltre che l'impianto sia collocato in una posizione che consenta un ricircolo d'aria privo di ostacoli. Non coprire le aperture di ventilazione presenti sulla parte posteriore.

Se si ha intenzione di montare la TV a parete, collegare l'interfaccia di montaggio per lo standard VESA (componenti opzionali) alla parte posteriore della TV.

Quando si installa l'impianto utilizzando la staffa per il montaggio a parete (componenti opzionali), fissarla accuratamente in modo da evitare eventuali cadute.

Metodi di collegamento a parete del gruppo prodotto per evitare eventuali cadute dell'impianto

Procedere all'installazione prestando attenzione in modo tale che il prodotto non sia soggetto a cadute.



Installare vicino alla parete in modo tale che il prodotto non cada quando viene premuto all'indietro. Le istruzioni riportate di seguito indicano un metodo sicuro per l'installazione del prodotto che deve essere fissato evitando che il prodotto cada quando viene spostato in avanti. Si impedirà al prodotto di cadere in avanti provocando lesioni alle persone e si eviterà inoltre che il prodotto provochi eventuali danni cadendo. Accertarsi che i bambini non si arrampichino sul prodotto o si appendano a quest'ultimo.

Accessori



2 bulloni della staffa per la TV 1 staffa per la TV, 2 staffe a parete

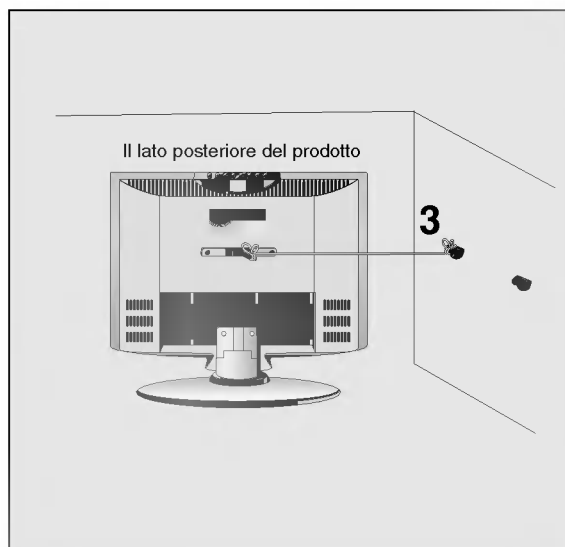
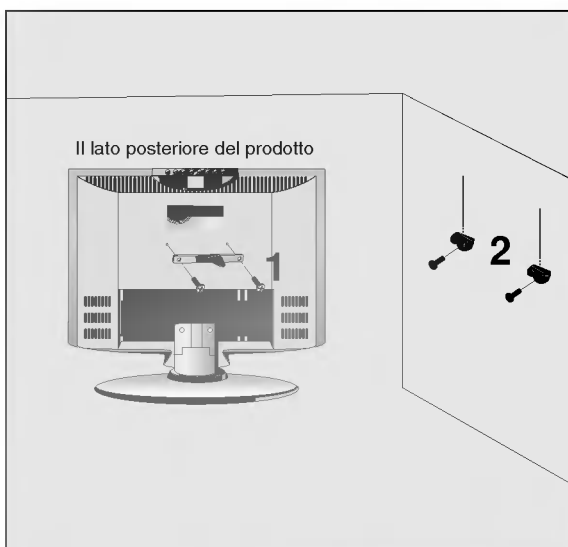

1. Utilizzare la staffa e il bullone per fissare il prodotto alla parete come mostrato nell'immagine.
2. Fissare la staffa con il bullone (non forniti come componenti del prodotto, è necessario acquistarli a parte) alla parete.
3. Utilizzare una fune resistente (non fornito come componente del prodotto, è necessario acquistarlo a parte) per legare il prodotto. È più sicuro annodare la fune in modo che si trovi in posizione orizzontale tra la parete e il prodotto.

Note

- Quando si sposta il prodotto in un altro punto, slacciare innanzitutto le funi.
- Utilizzare un supporto per il prodotto o un alloggiamento che sia sufficientemente grande e robusto per le dimensioni ed il peso del prodotto.
- Per impiegare il prodotto in modo sicuro accertarsi del fatto che l'altezza della staffa che montata alla parete sia la stessa del prodotto.

Localizzazione e funzione dei comandi

Tutte le funzioni possono venire controllate per mezzo del telecomando. È possibile regolare alcune funzioni con i pulsanti presenti sul pannello superiore dell'impianto. Utilizza solo il telecomando fornito col televisore. Quando si utilizzano altri comando, non e' piu' disponibile la funzione.

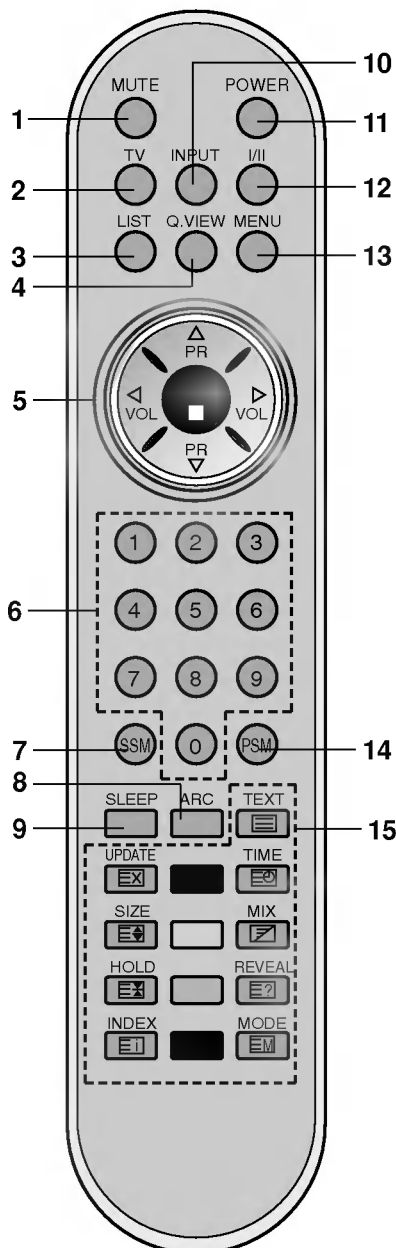

Telecomando

Per poter utilizzare il telecomando dovete prima inserire le pile (Vedere paragrafo nella pagina seguente).

- 1. MUTE**
Per spegnere e riaccendere l'audio.
- 2. TV**
ritorna alla modalità TV.
Per togliere il menù dallo schermo.
Per accendere l'apparecchio quando è già in "Standby".
- 3. LIST**
Per far apparire sullo schermo la tavola dei programmi.
- 4. Q.VIEW**
Per tornare al programma precedente.
- 5. ▲ / ▼ (Programma)**
Per selezionare un programma o una voce del menù.
Per accendere l'apparecchio quando è già in "standby".
◀ / ▶ (Volume)
Per regolare il volume
Per regolare le opzioni dei menù.
OK
Per far accettare le vostre selezioni o far apparire sullo schermo il modo corrente.
- 6. NUMERICI**
Per accendere il televisore già in "Standby" o selezionare direttamente un numero di programma.
- 7. SSM (Memoria Stato del Suono)**
Per richiamare la regolazione del suono da voi preferita.
- 8. ARC (Controllo del Rapporto dell'aspetto)**
Seleziona il formato dell'immagine come desideri.
- 9. SLEEP**
Per regolare lo spegnimento automatico gestito dal timer.
- 10. INPUT**
Selezionare la modalità operativa del telecomando.
Per accendere l'apparecchio quando è già in "Standby".

[Versione con ARC]

Localizzazione e funzione dei comandi

11. POWER

Per accendere il televisore già in "Standby" o riportarlo in "Standby" (Attesa).

12. I/II

Per selezionare la lingua durante le trasmissioni bilingue.

13. MENU

Per selezionare un menù.

14. PSM (Memoria Stato dell'Immagine)

Per richiamare la regolazione dell'immagine da voi preferita.

15. TASTI DEL TELEVIDEO

Questi tasti vengono utilizzati per il televideo.

Per maggiori dettagli vedere il paragrafo riguardante il televideo.

*** : Nessuna funzione**

TASTI COLORATI : Questi tasti vengono utilizzati per il televideo (solo per i modelli con televideo) o per il riordino dei programmi.

Inserimento delle pile

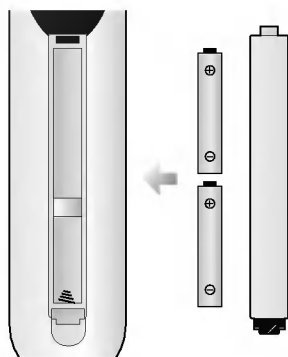

Il telecomando funziona con due pile del tipo AAA/Alcaline. Lo scomparto porta-pile si trova sul retro del telecomando. Togliete il coperchio e inserite le due pile, facendo attenzione a rispettare le polarità indicate all'interno dello scomparto (+ e -).

Nota : Per evitare che il telecomando possa venire danneggiato dall'eventuale perdita di liquido elettrolita, vi consigliamo di togliere le pile se non utilizzate il telecomando per un lungo periodo.

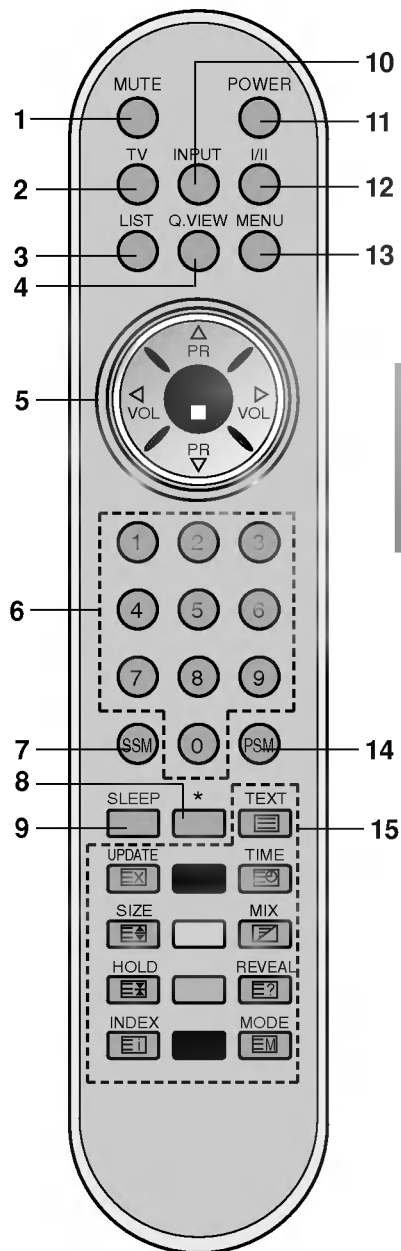

[Versioni prive di ARC]

Localizzazione e funzione dei comandi

Pannello frontale

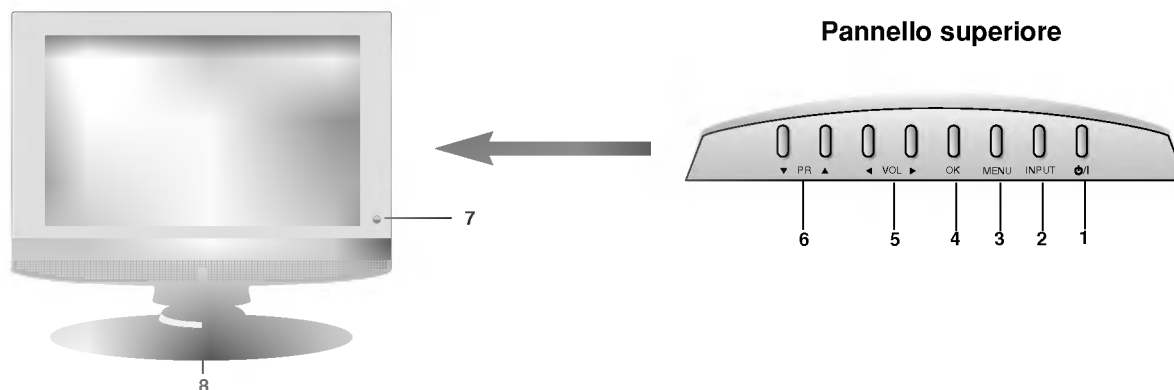

- 1. ON/OFF (⏻ / I)**
Per accendere il televisore già in "Standby" o riportarlo in "Standby".
- 2. INPUT**
Selezionare la modalità operativa del telecomando.
Per accendere l'apparecchio quando è già in "Standby".
- 3. MENU**
Per selezionare un menù.
- 4. OK**
Per confermare la vostra selezione o far apparire sullo schermo il modo corrente.
- 5. ◀ / ▶ (Volume)**
Per regolare il volume.
Per regolare le voci dei menù.
- 6. ▲ / ▼ (Programma)**
Per selezionare un programma o una voce di menù.
Per accendere l'apparecchio quando è in "Standby" (Attesa).
- 7. SENSORE DEL TELECOMANDO**
- 8. INDICATORE "POWER/STANDBY" (⏻)**
Si illumina di rosso nello Stand by Mode.
e verde e' illuminato in power mode.

Localizzazione e funzione dei comandi

Lato posteriore

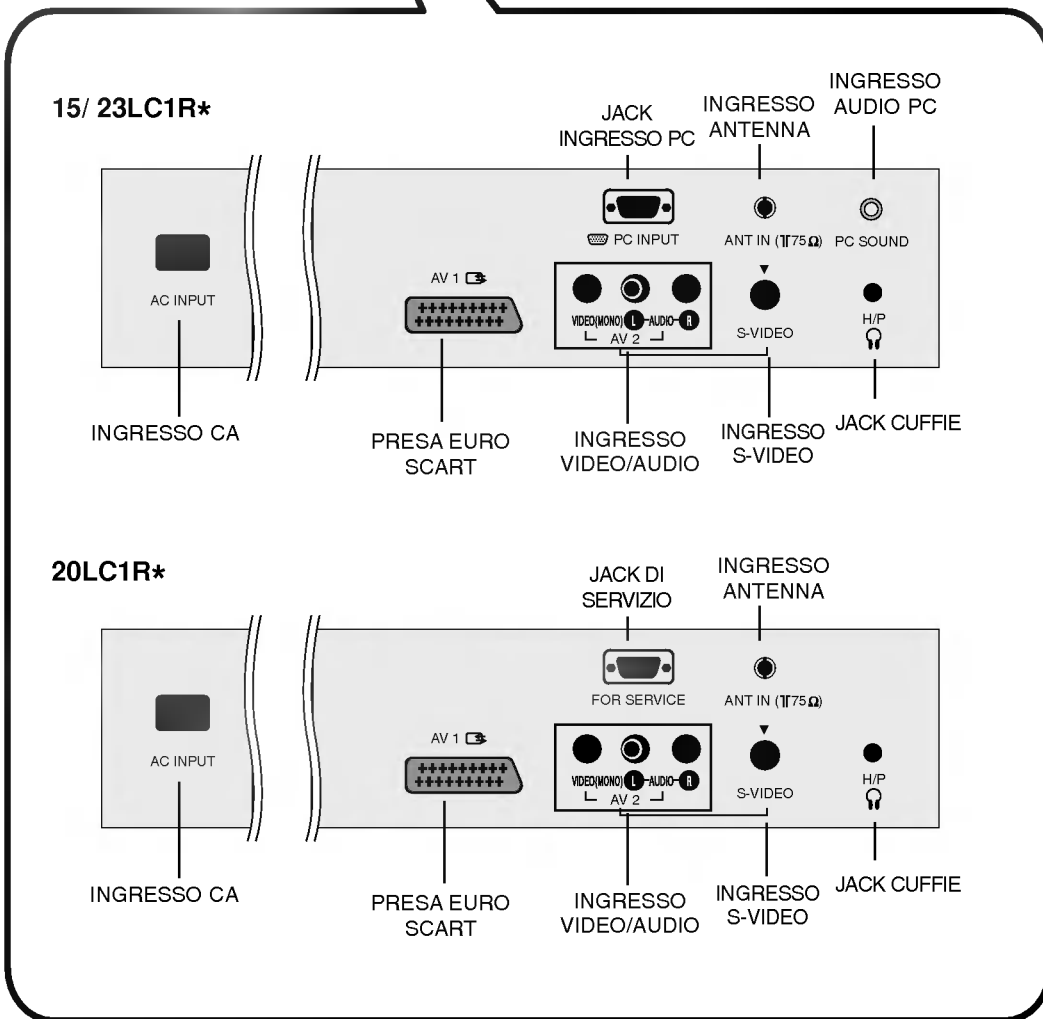
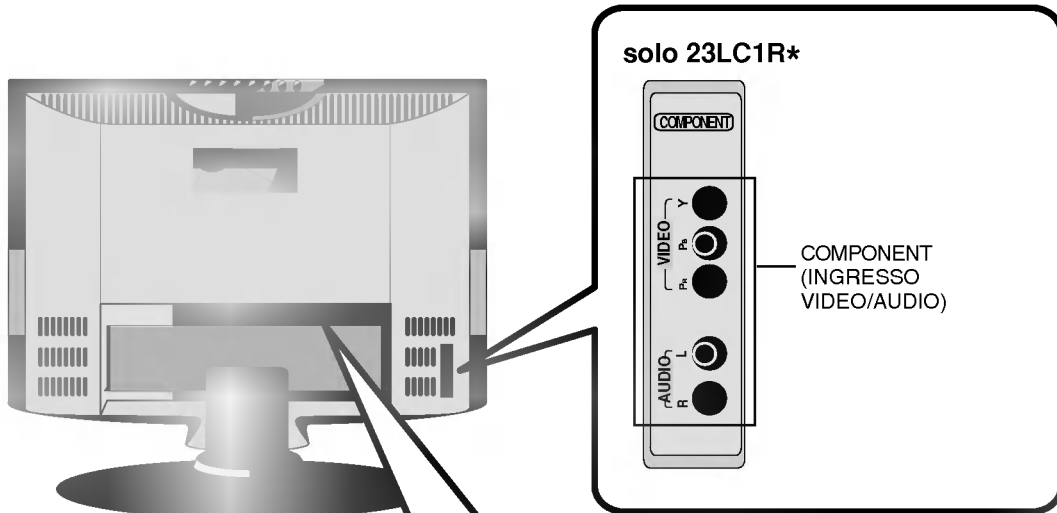

Funzionamento di base

Accensione e Spegnimento

1. Premete il tasto **POWER**, **▲ / ▼**, **TV**, **INPUT** o i tasti NUMERICI per accendere completamente il TV.
2. Premete il tasto **POWER**. L'apparecchio ritorna in "Standby" (Attesa).
3. Per escludere completamente l'alimentazione, scollegate l'apparecchio dalla presa di rete.

Nota : Se mentre l'apparecchio è acceso, viene scollegato dalla presa di rete si riaccenderà o tornerà in standby quando verrà ricollegato.

Selezione del programma

Potete selezionare un numero di programma per mezzo dei tasti **▲ / ▼** o di quelli NUMERICI.

Regolazione del volume

Premete i tasti **◀ / ▶** per regolare il volume.

Quick view

Premete il tasto **Q.VIEW** per richiamare l'ultimo programma visto.

Nota : Questa funzione è attiva solo quando **programma favorito** viene regolato su **Spento** altrimenti, ogni volta che premete questo tasto selezionerete uno dei programmi preferiti memorizzati.

Funzione "MUTO"

Premete il tasto "**MUTE**" per escludere momentaneamente l'audio. Sul display apparirà il simbolo **☒**. Potete annullare questa funzione premendo il tasto **MUTE**, **◀ / ▶**, **I/II** o **SSM**.

Selezione della lingua sullo schermo

Il menù può essere richiamato sullo schermo nella lingua desiderata. Per prima cosa selezionate la lingua.

1. Premi il tasto "**MENU**" e poi i tasti **▲ / ▼** per selezionare il menù SPECIALE.
2. Premete il tasto **▶** e quindi i tasti **▲ / ▼** per selezionare **Lingua**.
3. Premete il tasto **▶** e quindi i tasti **▲ / ▼** per selezionare la lingua desiderata.
Tutte le informazioni e le istruzioni dei menù appariranno sullo schermo nella lingua da voi scelta.
4. Premete il tasto **OK**.
5. Premete il tasto **TV** per tornare ai normali programmi televisivi.

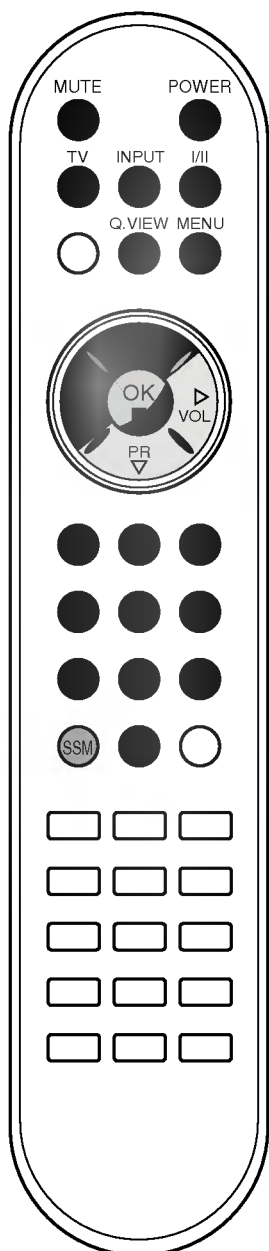

On screen menus

Selezione del menù

1. Premete il tasto **MENU** e quindi il tasti **▲ / ▼** per far apparire sullo schermo ogni menù.
2. Premete il tasto **▶** e quindi il tasti **▲ / ▼** per selezionare una voce del menù.
3. Cambiate la regolazione di una voce in un sotto menù o in un menù a tendina per mezzo dei tasti **◀ / ▶**.
Potete spostarvi al menù di livello più alto premendo il tasto **OK** e al menù di livello più basso premendo il tasto **MENU**.

Note :

- a. In modalità TV/AV non viene visualizzato il menu **SCHERMO (20LC1R*)**.
- b. In the teletext mode, menus are not displayed.
- c. On some models, the **Language** will not be displayed.

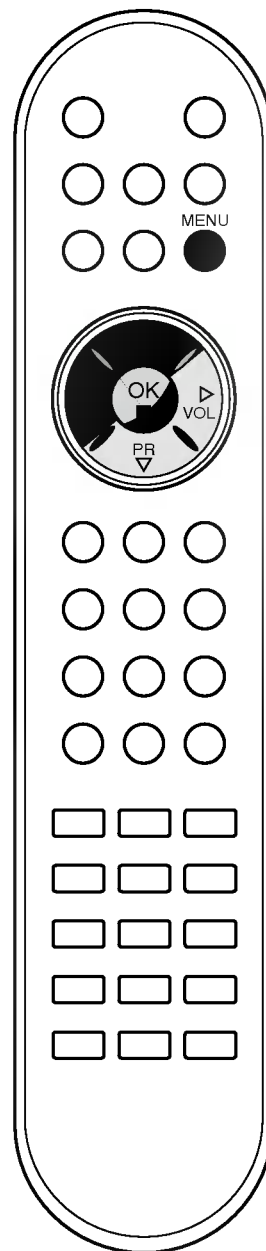
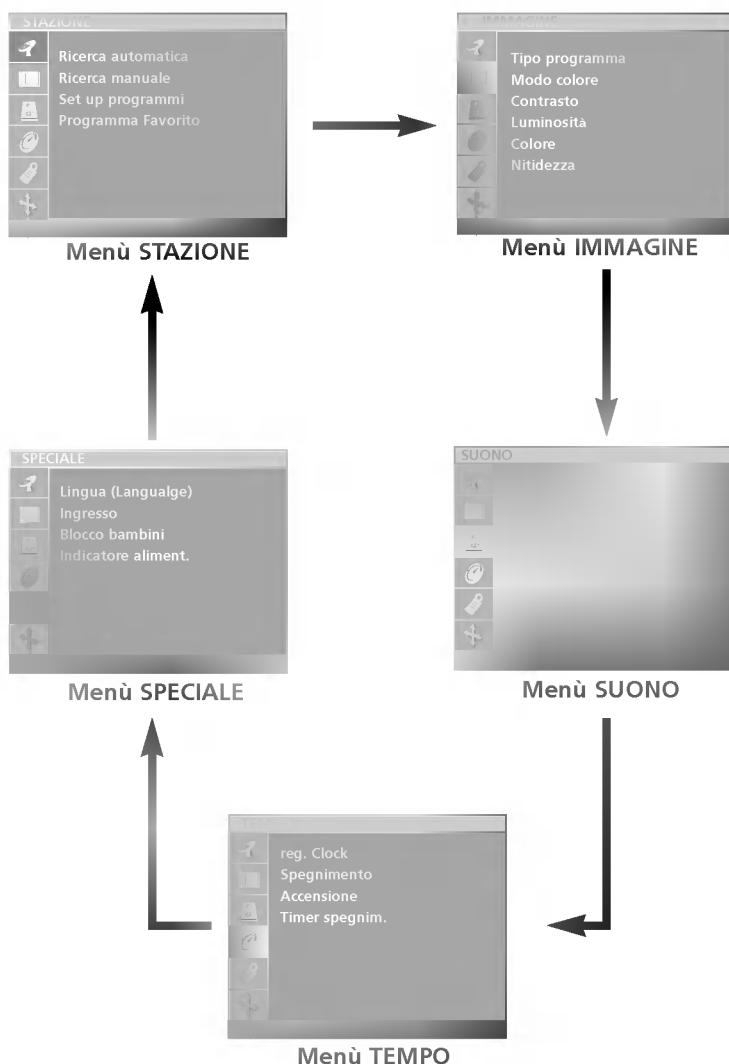

Sintonizzazione delle stazioni televisive

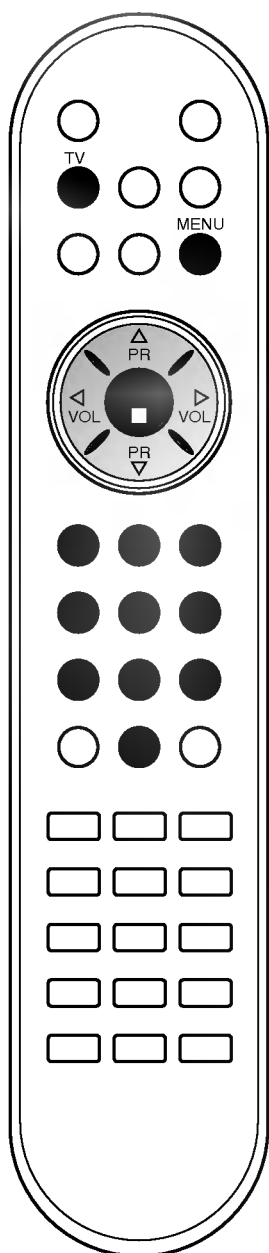
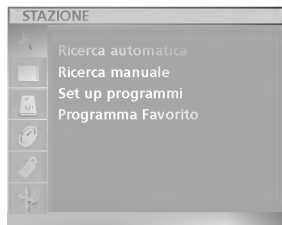

E' possibile sintonizzare fino a 100 canali e memorizzarli con numeri da 0 a 99. Una volta memorizzati, potete utilizzare i tasti ▲ / ▼ o quelli NUMERICI per effettuare la scansione delle stazioni da voi programmate.

Le stazioni possono venire sintonizzate utilizzando la funzione automatica o quella manuale.

Sintonizzazione automatica

Tutte le stazioni ricevute possono venire memorizzate seguendo queste istruzioni. Vi raccomandiamo di utilizzare questa funzione quando installate l'apparecchio.

1. Premete il tasto **MENU** e quindi i tasti ▲ / ▼ per selezionare il menù **STAZIONE**.
2. Premete il tasto ► e quindi i tasti ▲ / ▼ per selezionare la funzione **Ricerca automatica**.

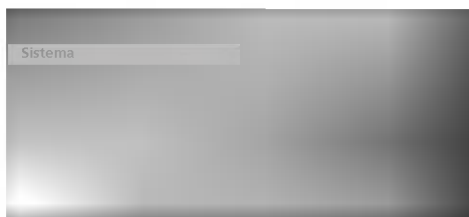

3. Premere il pulsante ► Selezionare il pulsante ► e successivamente il pulsante ▲ / ▼ nel menù **System (sistema)** ;
BG : PAL B/G, SECAM B/G (Europa/Europa orientale)
I : PAL I/II (Regno Unito, Irlanda)
DK : PAL D/K, SECAM D/K (Europa orientale)
L : SECAM L/L'(Francia)
4. Premete il tasto **OK**.
5. Premete i tasti ▲ / ▼ per selezionare **Memorizza dal prog.**
6. Selezionate il numero iniziale di programma per mezzo dei tasti ◀ / ▶ o dei tasti NUMERICI nel menù a tendina **Memorizza dal prog.** I numeri inferiori a 10 vanno digitati preceduti dallo '0' (05 per 5).
7. Premete i tasti ▲ / ▼ per selezionare **Ricerca**.

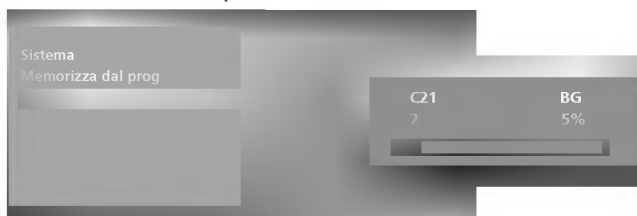

8. Premete il tasto ► per dare inizio alla sintonizzazione automatica. Vengono memorizzate tutte le stazioni ricevute. Il nome della stazione viene memorizzato per quelle stazioni che trasmettono VPS (Servizio Programmi Video), PDC (Controllo programmi d'invio) o dati di TELEVIDEO. Se a una stazione non può venire assegnato un nome, viene assegnato un numero di canale e memorizzato preceduto da **C** (V/UHF 01-69) o **S** (Canali via cavo 01-47).

Per concludere la programmazione automatica, premete il tasto **MENU**.

Quando la programmazione automatica viene completata, il menù "**Sistemazione programmi**" appare sullo schermo. Consultate il paragrafo "Riordino dei programmi" per riordinare i programmi memorizzati.

9. Premete il tasto **TV** per tornare ai normali programmi televisivi.

Sintonizzazione delle stazioni televisive

Sintonizzazione manuale dei programmi

Questa funzione vi permette di sintonizzare manualmente le stazioni televisive e di memorizzarle nell'ordine da voi desiderato. Potete anche contrassegnarle con un nome composto da cinque caratteri.

1. Premete il tasto **MENU** e quindi i tasti **▲ / ▼** per selezionare il menù **STAZIONE**.
2. Premete il tasto **▶** e quindi i tasti **▲ / ▼** per selezionare la funzione **Ricerca manuale**.
3. Premete il tasto **▶** e quindi i tasti **▲ / ▼** per selezionare **Memorizza**.



4. Selezionate il numero di programma desiderato (0-99) per mezzo del tasto **◀ / ▶** o di quelli **NUMERICI** nel menù a tendina **Memorizza**. I numeri inferiori a 10 vanno digitati preceduti dallo **'0'** (05 per 5).
5. Premete i tasti **▲ / ▼** per selezionare **Sistema**.
6. Selezionare un sistema TV con il pulsante **▶** e successivamente con il pulsante **◀ / ▶** nel menu **Sistema**;
BG : PAL B/G, SECAM B/G (Europa/Europa orientale)
I : PAL I/II (Regno Unito, Irlanda)
DK : PAL D/K, SECAM D/K (Europa orientale)
L : SECAM L/L' (Francia)
7. Premete il tasto **OK**.
8. Premete i tasti **▲ / ▼** per selezionare **Canale**.
9. Premere il pulsante **▶** e successivamente il pulsante **▲ / ▼** per selezionare il menu **VHF/UHF** o **Cable (Cavo)** nel menu **Canale (Canale)**.
Se possibile, selezionate direttamente il numero di canale per mezzo dei tasti **NUMERICI**. I numeri inferiori a 10 devono essere digitati preceduti dallo **'0'** (05 per 5).
10. Premete il tasto **OK**.
11. Premete i tasti **▲ / ▼** per selezionare **Sint. fine**.
12. Utilizzare i pulsanti **◀ / ▶** per regolare la frequenza sul TV.
13. Premete il tasto **OK** per memorizzarla.
14. Premete i tasti **▲ / ▼** per selezionare **Ricerca**.
15. Premere il pulsante **▶** e successivamente il pulsante **◀ / ▶** per avviare la ricerca nel menu a tendina **Ricerca**. Se viene trovata una stazione la ricerca viene sospesa.



16. Premete il tasto **OK** per memorizzarla.
17. Per memorizzare un'altra stazione, ripetete i punti da 3 a 13.
18. Premete il tasto **TV** per tornare ai normali programmi televisivi.

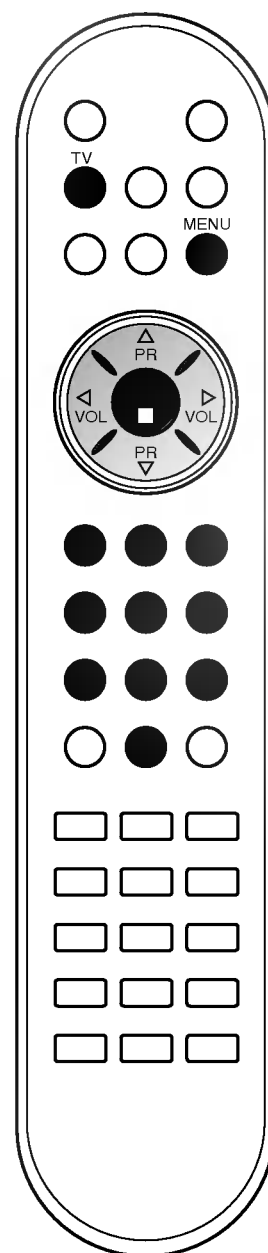

Sintonizzazione delle stazioni televisive

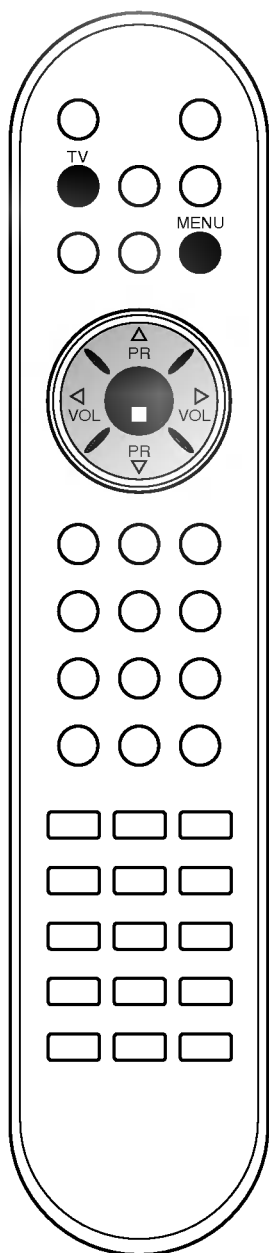
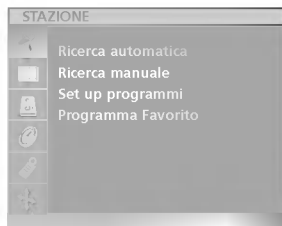

Assegnazione di una sigla d'identificazione

1. Ripetete i punti da 1 a 2 del paragrafo "Regolazione dell'immagine".
2. Premete il tasto ► e quindi i tasti ▲ / ▼ per selezionare la funzione **Nome**.
3. Premete il tasto ►. Potete utilizzare uno spazio bianco, +, -, i numeri da 0 a 9 e le lettere dell'alfabeto dalla A alla Z.

A~Z ↔ a~z ↔ [] ↔ 0~9 ↔ ? ↔ ! ↔ # ↔ - ↔ +
↑
[] : spazio vuoto

Utilizzate il tasto ◀ per spostarvi nella direzione opposta.

4. Selezionate la posizione premendo il tasto ◀ / ► e quindi scegliete il secondo carattere, e via di seguito.
5. Premete il tasto **OK** per memorizzarla.
6. Premete il tasto **TV** per tornare ai normali programmi televisivi.

Sintonizzazione delle stazioni televisive

Riordino dei programmi

Questa funzione vi permette di cancellare o saltare i programmi memorizzati. Potete anche spostare alcune stazioni sotto altri numeri di programma o inserire dati neutri nel numero di programma selezionato.

1. Premete il tasto **MENU** e quindi i tasti **▲ / ▼** per selezionare il menù **STAZIONE**.
2. Premete il tasto **▶** e quindi i tasti **▲ / ▼** per selezionare **Sistemazione programmi**.
3. Premete il tasto **▶** per far apparire sullo schermo il menù **Sistemazione programmi** menu.



Cancellazione di una memorizzazione

1. Selezionate il programma da cancellare per mezzo dei tasti **▲ / ▼** o **◀ / ▶**.
2. Premete due volte il tasto **ROSSO**.
Il programma selezionato viene cancellato e tutti i programmi che seguono si spostano di una posizione.

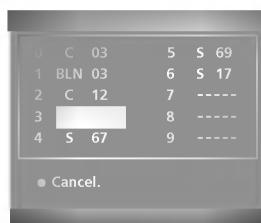

Duplicazione di una memorizzazione

1. Selezionate il programma da copiare per mezzo dei tasti **▲ / ▼** o **◀ / ▶**.
2. Premete il tasto **VERDE**.
Tutti i programmi che seguono si spostano di una posizione.

Spostamento di una memorizzazione

1. Selezionate il programma da spostare per mezzo dei tasti **▲ / ▼** o **◀ / ▶**.
2. Premete il tasto **GIALLO**.
3. Spostate il programma al numero desiderato per mezzo dei tasti **▲ / ▼** o **◀ / ▶**.
4. Premete nuovamente il tasto **GIALLO** per abbandonare questa funzione.

Salto di un programma

1. Selezionate il numero del programma da saltare utilizzando i tasti **▲ / ▼** o **◀ / ▶**.
2. Premete il tasto **BLU**. Il numero da saltare diventa blu.
3. Premete nuovamente il tasto **BLU** per abbandonare il programma saltato. Quando un programma è stato selezionato per essere saltato non potrete richiamarlo per mezzo del tasto **▲ / ▼** mentre guardate la televisione. Se desiderate richiamare un programma selezionato per essere saltato, dovete digitarne direttamente il numero per mezzo dei tasti **NUMERICI**, oppure selezionarlo nel menù "Riordino dei programmi" o dalla tabella dei programmi.

Premete il tasto **TV** per tornare ai normali programmi televisivi.

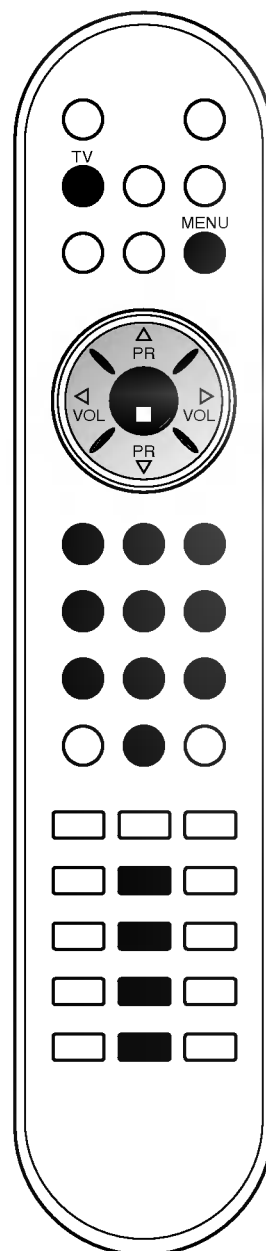

Sintonizzazione delle stazioni televisive

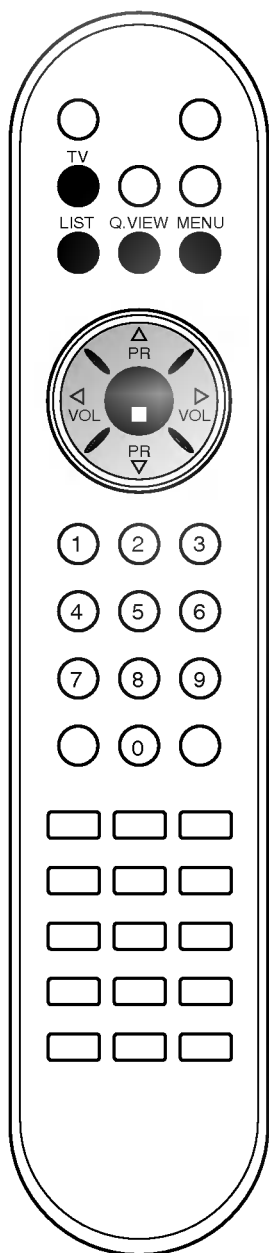
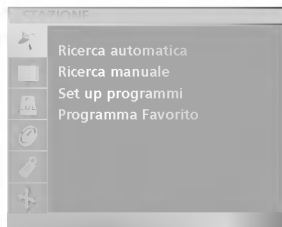

Programma Favorito

Questa funzione vi permette di richiamare direttamente il vostro programma preferito.

1. Premete il tasto **MENU** e quindi i tasti **▲ / ▼** per selezionare il menù **STAZIONE**.
2. Premete il tasto **►** e quindi i tasti **▲ / ▼** per selezionare **Programma Favorito**.

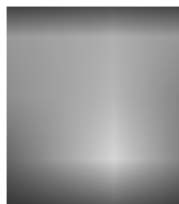

3. Premete il tasto **►** e quindi i tasti **◀ / ►** per selezionare **Acceso** o **Spento**.
4. Premete i tasti **▲ / ▼** per selezionare -- ----.
5. Selezionate il programma desiderato per mezzo dei tasti **◀ / ►**. I numeri inferiori a 10 devono essere inseriti preceduti dallo '0', cioè '05' per 5.
6. Per memorizzare un altro programma, ripetete i punti 4 e 5. Potete memorizzare fino a 8 programmi.
7. Premete il tasto **TV** per tornare ai normali programmi televisivi.

Premete ripetutamente il tasto **GIALLO** per selezionare i programmi preferiti.

Richiamo della tavola dei programmi

Potete controllare i programmi memorizzati richiamando sullo schermo la tavola dei programmi.

Visualizzazione tabella programmi

Premete il tasto **LIST** per portare sullo schermo il menù **Tavola dei programmi**.

La tavola dei programmi appare sullo schermo. Ogni tavola contiene dieci programmi.



Nota :

- a. Potreste trovare alcuni programmi in blu. Sono quelli regolati per essere saltati durante la programmazione automatica o con la funzione "Riordino dei programmi".
- b. I programmi che nella tavola appaiono col numero di canale non sono stati contraddistinti da un nome alfanumerico.

Selezione di un programma

Selezionate un programma per mezzo del tasto **▲ / ▼** o **◀ / ►**.

Premete il tasto **OK**.

L'apparecchiatura si porta sul numero di programma scelto.

Selezione di una tabella programmi

Ci sono dieci tavole dei programmi e ognuna contiene dieci programmi.

Premete ripetutamente il tasto **▲ / ▼** o **◀ / ►** per girare le pagine.

Premete il tasto **TV** per tornare ai normali programmi televisivi.

Regolazione dell'immagine

Tipo programma

1. Premete il tasto **MENU** e quindi i tasti **▲** / **▼** per selezionare il menù **IMMAGINE**.
2. Premete il tasto **▶** e quindi il tasto **▲** / **▼** per selezionare **Tipo programma**.
3. Premete il tasto **▶** e quindi i tasti **▲** / **▼** per selezionare una regolazione d'immagine nel menù a tendina **Tipo programma**.

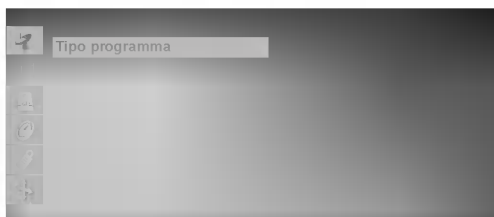

4. Premete il tasto **OK**.
5. Premete il tasto **TV** per tornare ai normali programmi televisivi.

Potete anche richiamare l'immagine desiderata (**Dinamica**, **Normale**, **Soft**, **Gioco** o **Utente**) per mezzo del tasto **PSM** del telecomando. Le immagini **Dinamica**, **Normale**, **Soft** e **Gioco** sono programmate in fabbrica per una riproduzione ottimale dell'immagine e non possono venire modificate.

Modo colore

Selezione di un set di colori delle impostazioni di fabbrica.

1. Premete il tasto **MENU** e quindi i tasti **▲** / **▼** per selezionare il menù **IMMAGINE**.
2. Premete il tasto **▶** e quindi il tasto **▲** / **▼** per selezionare **Modo colore**.
3. Premere il pulsante **▶** e successivamente il pulsante **▲** / **▼** per selezionare un'impostazione dei colori nel menu **Modo colore**: **Freddo**, **Neutro**, **Caldo** o **Utente (Rosso, Verde, Blu)**.
4. Premete il tasto **OK**.
5. Premete il tasto **TV** per tornare ai normali programmi televisivi.

Regolazione dell'immagine

Potete regolare il contrasto, la luminosità, l'intensità del colore, la nitidezza ai livelli da voi preferiti.

1. Premete il tasto **MENU** e quindi i tasti **▲** / **▼** per selezionare il menù **IMMAGINE**.

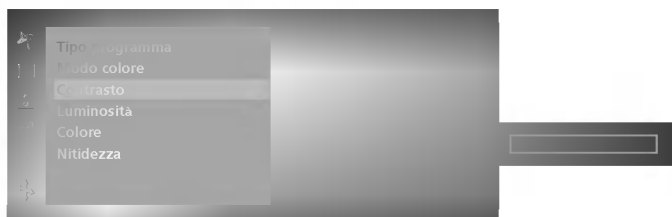

2. Selezionare, per mezzo dei pulsanti **▲** / **▼**, l'opzione desiderata.
3. Impostare, utilizzando i pulsanti **◀** / **▶**, le regolazioni desiderate.
4. Premete il tasto **TV** per tornare ai normali programmi televisivi.

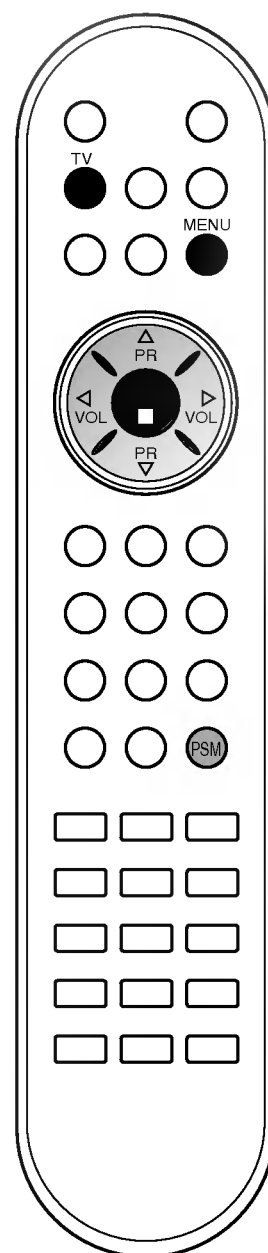

Regolazione del suono

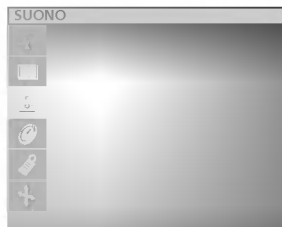

SSM (Memoria Stato del Suono)

Potete selezionare la regolazione da voi preferita del suono : Neutro, Musica, Cinema o Sport e potete anche regolare la frequenza del suono dell'equalizzatore.

1. Premete il tasto "MENU" e poi ▲ / ▼ per selezionare il menù SUONO.

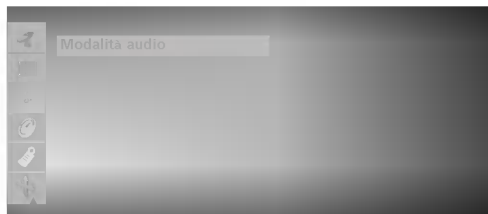

2. Premete il tasto ► e quindi il tasti ▲ / ▼ per selezionare **Modalità audio**.

3. Premete il tasto ► e quindi i tasti ▲ / ▼ per selezionare una regolazione del suono nel menù a tendina **Modalità audio**.

Regolazione della frequenza del suono

- a. Premete il tasto OK nel menù **Utente**.
- b. Selezionate una banda audio premendo il tasto ◀ / ▶.
- c. Regolate il livello audio per mezzo del tasto ▲ / ▼.
- d. Premete il tasto OK per memorizzare la regolazione nel suono **Utente**.

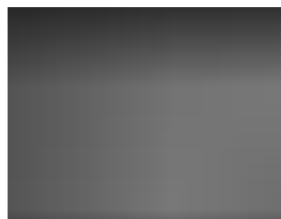

Premete il tasto TV per tornare ai normali programmi televisivi.

Potete anche richiamare il suono desiderato (**Neutro**, **Musica**, **Cinema**, **Sport** o **Utente**) per mezzo del tasto SSM del telecomando. I suoni **Neutro**, **Musica**, **Cinema** e **Sport** sono programmati in fabbrica per un ascolto ottimale e non possono venire modificati.

Nota : Se premete il tasto **SSM** dopo aver effettuato le regolazioni appropriate nel sotto menù **Utente**, l'indicazione **Utente** appare automaticamente anche se avete già richiamato una delle pre regolazione di fabbrica, **Neutro**, **Musica**, **Cinema**, **Sport**.

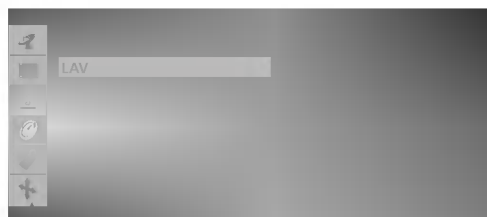

Regolazione del suono

Potete regolare il bilanciamento o la funzione AVL (Livellatore Automatico del volume). Quest'ultima funzione consente all'apparecchio di mantenere il volume sempre allo stesso livello, anche quando cambiate canale.

1. Premete il tasto "MENU" e poi ▲ / ▼ per selezionare il menù SUONO.
2. Premete il tasto ► e quindi i tasti ▲ / ▼ per selezionare la voce del suono desiderata; **LAV** o **Bilanc**.
3. Effettuate la regolazione desiderata per mezzo dei tasti ◀ / ▶, ▲ / ▼, in ciascun menù, e premete il tasto OK.
4. Premete il tasto TV per tornare ai normali programmi televisivi.

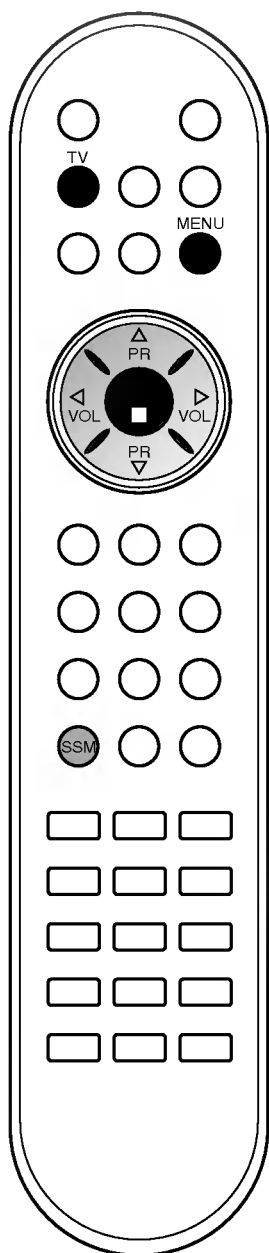

Regolazione del suono

Ricezione Stereo/Bilingue

Quando viene selezionato un programma, l'informazione del suono riguardante la stazione appare sullo schermo dopo che il numero del programma e il nome della stazione sono spariti.

Emittente	Sullo schermo
Mono	MONO
Stereo	STEREO
Bilingue	DUAL I

Selezione del suono monofonico

Se il segnale stereo che ricevete è debole, potete scegliere la ricezione in mono premendo due volte il tasto I/II. Nella ricezione in mono la profondità del suono viene aumentata. Per tornare alla ricezione in stereofonia, premete ancora due volte il tasto I/II.

Selezione della lingua per le trasmissioni bilingue

Se un programma viene ricevuto in due lingue (programma bilingue), potete scegliere **DUAL I**, **DUAL II** o **DUAL I+II** premendo ripetutamente il tasto I/II.

DUAL I invia la lingua principale della trasmissione agli altoparlanti.

DUAL II invia la lingua secondaria della trasmissione agli altoparlanti.

DUAL I+II invia la prima lingua ad un altoparlante e la seconda all'altro.

Ricezione NICAM

Se il vostro apparecchio è dotato di un ricevitore NICAM, potete ricevere l'alta qualità del suono digitale NICAM.

L'uscita audio può essere selezionata a seconda del tipo di trasmissione ricevuta, premendo ripetutamente il tasto I/II.

1. Quando ricevete in NICAM mono, potete selezionare **NICAM MONO** o **FM MONO**.
2. Quando ricevete in NICAM Stereo, potete selezionare **NICAM STEREO** o **FM MONO**. Se il segnale stereo risulta debole, commutate su FM mono.
3. Se ricevete in NICAM Bilingue, potete selezionare **NICAM DUAL I**, **NICAM DUAL II** o **NICAM DUAL I+II** o **MONO**. Quando viene selezionato FM mono, sullo schermo appare l'indicazione **MONO**.

Selezione uscita suono

Nel modo AV, potete selezionare l'uscita audio per gli altoparlanti destro e sinistro.

Premete ripetutamente il tasto I/II per selezionare l'uscita audio.

L+R : Il segnale audio viene inviato dall'ingresso audio L (Sinistro) all'altoparlante sinistro e il segnale audio proveniente dall'ingresso audio R (Destro) viene inviato all'altoparlante destro.

L+L : Il segnale audio proveniente dall'ingresso audio L (Sinistro) viene inviato agli altoparlanti sinistro e destro.

R+R : Il segnale audio proveniente dall'ingresso audio R (Destro) viene inviato agli altoparlanti sinistro e destro.

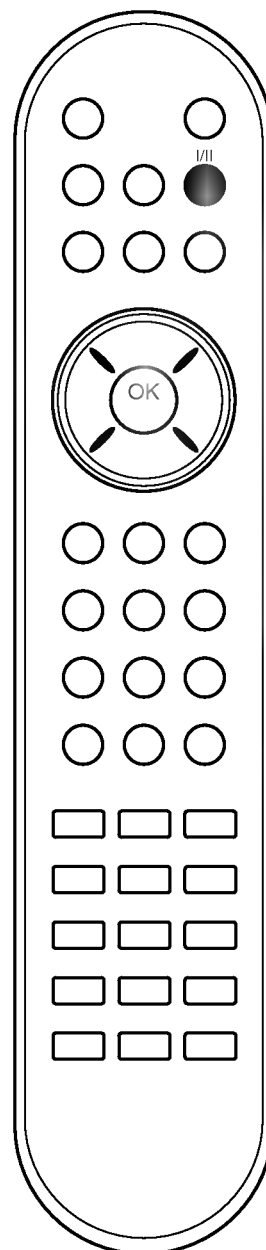

Menù TEMPO

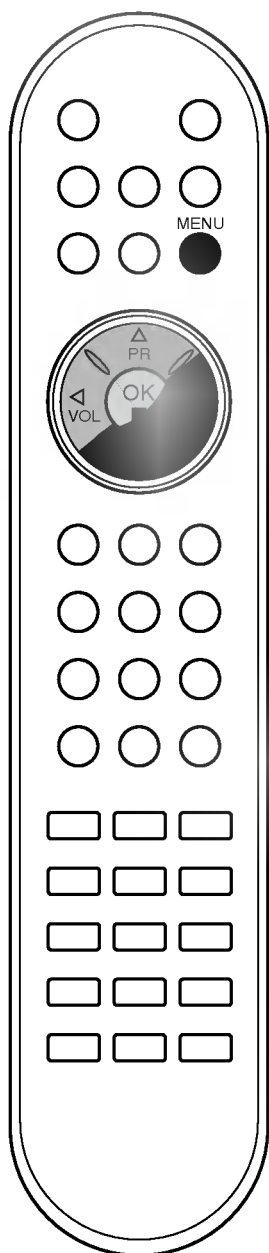
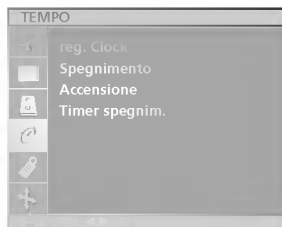

Regolazione dell'orologio

Dovete regolare correttamente l'orario prima di utilizzare la funzione on/off temporizzata.

1. Seleziona il tasto **MENU** poi il tasto ▲ / ▼ dal menù TEMPO.
2. Premete il tasto ► e quindi i tasti ▲ / ▼ per selezionare la funzione **reg. Clock**.

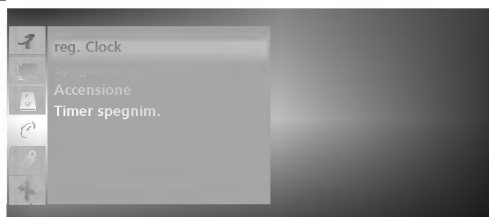

3. Premete il tasto ► e quindi il tasto ▲ / ▼ per regolare l'ora.
4. Premete il tasto ► e quindi il tasto ▲ / ▼ per regolare i minuti.
5. Premere il tasto **MENU** per memorizzare.

Programmazione del timer

Il Timer Off automaticamente spegne il Tv in Stand By trascorso il tempo preselezionato.

1. Seleziona il tasto **MENU** poi il tasto ▲ / ▼ dal menù TEMPO.
2. Premete il tasto ► e quindi i tasti ▲ / ▼ per selezionare la funzione **Spegnimento** o **Accensione**.
3. Premete il tasto ► e quindi i tasti ▲ / ▼ per selezionare la funzione **Acceso**.

Per cancellare la funzione **Spegnimento/Accensione Timer**, premete il tasto ▲ / ▼ per selezionare **Spento**.

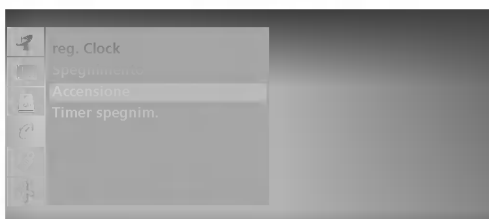

4. Premete il tasto ► e quindi il tasto ▲ / ▼ per regolare l'ora.
5. Premete il tasto ► e quindi il tasto ▲ / ▼ per regolare i minuti.
6. **Solo per la funzione On tempo [orario d'accensione]**; premere il pulsante ► e successivamente il pulsante ▲ / ▼ bper regolare il livello del volume e il numero di programma.
7. Premere il tasto **MENU** per memorizzare.

Nota :

- a. In caso di interruzione nell'erogazione dell'energia elettrica o di scollegamento del videoregistratore dalla presa di rete protrattisi per oltre 10 minuti, l'orologio deve essere nuovamente regolato.
- b. Se entro due ore da quando si è verificata l'accensione automatica non si è premuto alcun pulsante, l'apparecchio si spegne ponendosi automaticamente in stand-by.
- c. Una volta che è stato programmato, il timer farà accendere e spegnere tutti i giorni l'apparecchio agli orari prestabiliti.
- d. La funzione di spegnimento temporizzato annulla l'accensione automatica se per ambedue viene impostata la stessa ora.
- e. Il prodotto deve essere in attesa affinché l'accensione temporizzata funzioni.

Menù TEMPO

Timer spegnim.

Se selezionate **Acceso** nel menù a tendina **Timer spegnim.** l'apparecchio si porterà automaticamente in Standby (Attesa) circa dieci minuti dopo la fine delle trasmissioni televisive.

1. Seleziona il tasto **MENU** poi il tasto **▲ / ▼** dal menù TEMPO.
2. Premete il tasto **►** e quindi i tasti **▲ / ▼** per selezionare la funzione **Timer spegnim.**
3. Premete il tasto **►** e quindi i tasti **▲ / ▼** per selezionare la fun-

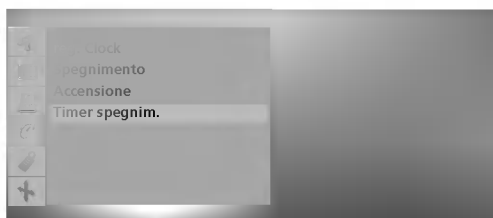
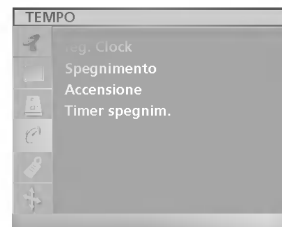

4. Premere il tasto **MENU** per memorizzare.

Timer

Non dovete ricordarvi di spegnere l'apparecchio prima di addormentarvi. Il televisore si porta automaticamente in standby grazie al timer, che vi permette di stabilire quanto tempo deve rimanere acceso il televisore prima di spegnersi.

Premete il tasto **SLEEP** per selezionare il numero dei minuti. Sullo schermo apparirà l'indicazione '⌚ --- Min.' seguita da **10, 20, 30, 60, 90, 120, 180** e **240**. Il timer inizia il conto alla rovescia a partire dai minuti da voi impostati.

Nota :

- a. Per verificare quanto tempo rimane prima che l'apparecchio si spenga, premete il tasto **SLEEP** una volta.
- b. Per cancellare l'impostazione dei minuti, premete ripetutamente il tasto **SLEEP** fino a far apparire sullo schermo l'indicazione '⌚ --- Min.'.
- c. Se spegnete l'apparecchio, la funzione viene annullata.

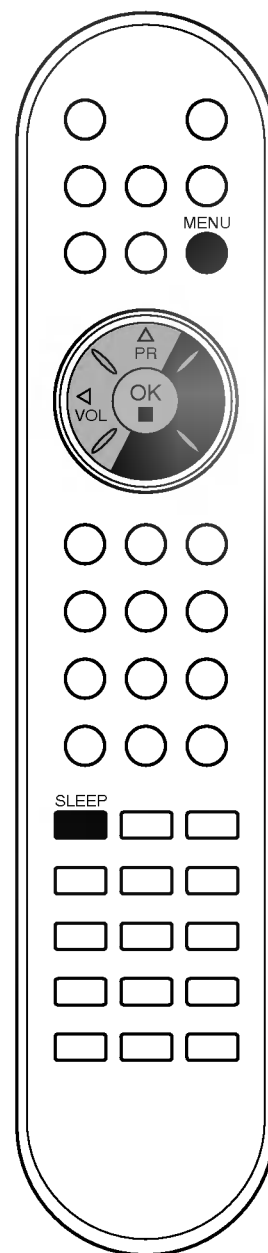

Altre funzioni

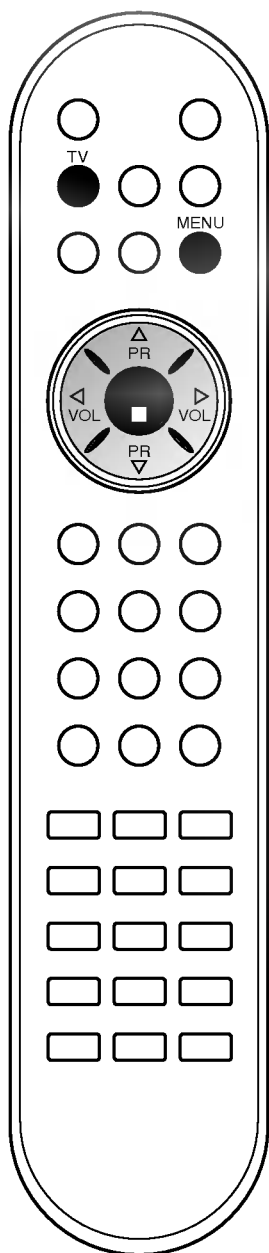

Modi TV, AV e PC

E' possibile scegliere tra uscita TV, uscita AV e PC. Il modo AV viene utilizzato quando viene collegato all'apparecchio un videoregistratore o un'altra apparecchiatura.

Nota : Quando viene collegato un videoregistratore (VCR) tramite antenna, l'apparecchio viene utilizzato nel modo TV. Per maggiori informazioni riferitevi al paragrafo "Collegamento di un'apparecchiatura esterna".

1. Premite il tasto **MENU** e poi i tasti **▲ / ▼** per selezionare il menù **SPECIALE**.
2. Premete il tasto **▶** e quindi il tasto **▲ / ▼** per selezionare **Ingresso**.

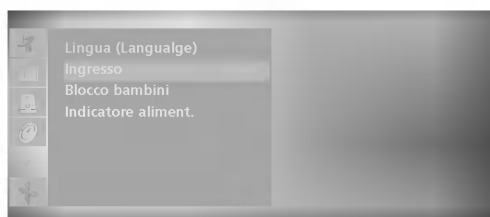

3. Premere il pulsante **▶** e successivamente il pulsante **▲ / ▼** per selezionare **TV, AV1, AV2, RGB-DTV, RGB-PC** o **Component**.
I modi AV e PC sono :
AV 1 : il VCR è collegato alla presa Euro scart del televisore.
AV 2 : il VCR S-VIDEO è collegato alle prese **AV2** o **S-Video** del televisore.
RGB-DTV : DECODER collegato all'INGRESSO PC e alla presa dell' PC SOUND dell'impianto. (15/23LC1R*)
RGB-PC : PERSONAL COMPUTER collegato alla presa PC del televisore. (15/23LC1R*)
Component : il DVD è collegato alla presa COMPONENT sposte sul retro dell'apparecchio. (Solo 23LC1R*)
4. Premete il tasto **TV** per tornare ai normali programmi televisivi.

Commutazione automatica AV

Se il vostro VCR è dotato di Euro scart ed è collegato al TV, quest'ultimo seleziona automaticamente il modo **AV1**. Se volete mantenere la funzione TV, premete il tasto **▲ / ▼** o i tasti **NUMERICI**.

Altre funzioni

Blocco bambini

E' possibile regolare il televisore in modo che si possa farlo funzionare solo attraverso il telecomando. I bambini non possono quindi guardare quello che vogliono, senza il consenso dei genitori.

1. Premi il tasto **MENU** e poi i tasti ▲ / ▼ per selezionare il menù SPECIALE.
2. Premete il tasto ► e quindi il tasto ▲ / ▼ per selezionare **Blocco bambini**.
3. Premere il pulsante ► e successivamente il pulsante ▲ / ▼ per selezionare **Acceso** o **Spento** nel menu **Blocco per bambini**.

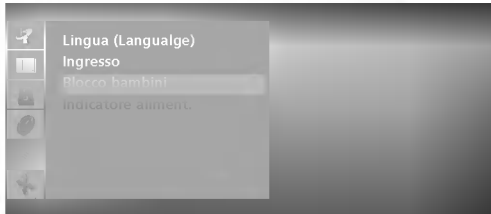

4. Premete il tasto **TV** per tornare ai normali programmi televisivi.

Con il blocco attivato, il **Blocco bambini** del display viene visualizzato su schermo se viene premuto un qualsiasi pulsante del pannello superiore mentre si guarda la TV.

Spia alimentazione

Utilizzare questa funzione per impostare l'indicatore di accensione sul lato frontale del prodotto su **On (acceso)** o **Off (spento)**. Se si imposta su **On (acceso)** in qualsiasi momento, l'indicatore di accensione si attiverà in maniera automatica. Anche se si seleziona **Spento**, la luce frontale dell'impianto si accende per un istante quando si attiva l'impianto.

1. Premi il tasto **MENU** e poi i tasti ▲ / ▼ per selezionare il menù SPECIALE.
2. Premete il tasto ► e quindi il tasto ▲ / ▼ per selezionare **Indicatore aliment.**.
3. Premere il pulsante ► e successivamente il pulsante ▲ / ▼ per selezionare **Acceso** o **Spento** nel menu **Indicatore aliment.**.

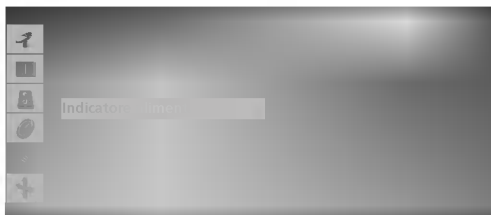

4. Premete il tasto **TV** per tornare ai normali programmi televisivi.

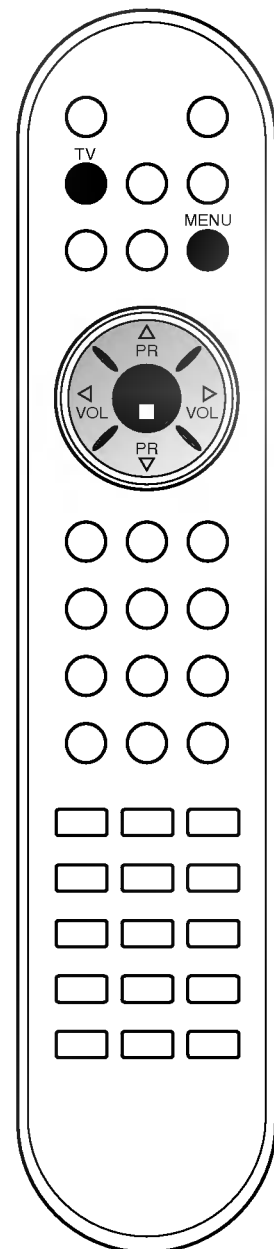

Televideo

- Questa funzionalità non è disponibile in tutti i paesi

Il televideo (o testo TOP) è una funzione d'opzione, quindi solo gli apparecchi dotati di questo sistema possono ricevere le trasmissioni televideo. Il televideo è un servizio gratuito che molte emittenti televisive forniscono. Si tratta d'informazioni aggiornate riguardanti notizie, meteo, programmi televisivi, prezzi, e molto altri argomenti.

Il decodificatore di televideo di questo apparecchio può supportare i sistemi "SIMPLE", "TOP" e FASTEXT. Il "SIMPLE" (televideo normale), consiste in un complesso di pagine che possono venire richiamate digitandone il numero corrispondente. "TOP" e FASTEXT sono metodi più moderni che permettono una selezione semplice e veloce delle informazioni del televideo.

Attivazione / Disattivazione

Premete il tasto **TEXT** per attivare il televideo.

Sullo schermo apparirà la pagina iniziale o l'ultima pagina consultata.

Due numeri di pagina, il nome della stazione TV, data e ora appaiono nella prima riga in alto dello schermo. Il primo numero di pagina indica la vostra selezione, mentre il secondo corrisponde a quella attualmente sullo schermo. Premete il tasto **TEXT** per disattivare il televideo. Sullo schermo tornerà il modo precedente.

Testo SIMPLE

Selezione della pagina

1. Digitate il numero di pagina desiderato - composto da tre cifre - utilizzando i tasti NUMERICI. Se premete un tasto sbagliato, completate il numero a tre cifre e poi digitate il numero di pagina corretto.
2. Il tasto ▲ / ▼ vi permette di selezionare la pagina precedente o quella successiva.

Per programmare un tasto colorato nel modo LISTA

Se il televisore è nel modo testo SIMPLE, TOP o FASTEXT, premete il tasto **EM** per portarvi sul modo "LISTA".

Potete codificare in colore quattro numeri di pagina a vostra scelta e selezionarli con facilità premendo semplicemente il tasto colorato corrispondente, posto sul telecomando.

1. Premete uno dei tasti colorati.
2. Utilizzate i tasti NUMERICI per selezionare il numero di pagina da programmare.
3. Premete il tasto **OK**. La pagina selezionata verrà memorizzata e il numero lampeggerà una volta. D'ora in poi potete richiamare questo numero di pagina premendo semplicemente il tasto col colore corrispondente.
4. Programmate gli altri tre tasti colorati nello stesso modo.

Testo TOP

Nella guida dell'utente appaiono sullo schermo, in basso, quattro campi colorati: rosso, verde, giallo e blu. Quello giallo distingue il gruppo seguente e quello blu il blocco seguente.

Selezione blocco / gruppo / pagina

1. Con il tasto blu potete spostarvi di blocco in blocco.
2. Utilizzate il tasto giallo per procedere al gruppo seguente.
3. Con il tasto verde potete passare alla pagina seguente. In alternativa potete utilizzare anche il tasto ▲.
4. Il tasto rosso permette di tornare alla selezione precedente. In alternativa potete utilizzare anche il tasto ▼.

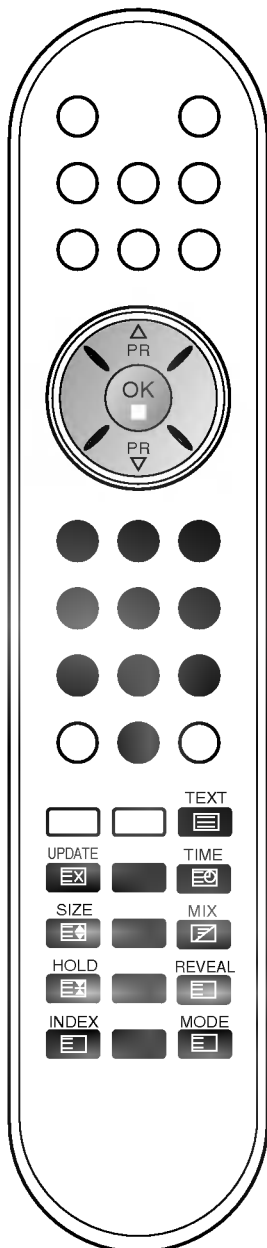

Televideo

Selezione diretta della pagina

Come per il modo SIMPLE, anche nel modo TOP potete selezionare una pagina digitando le tre cifre che la contraddistinguono, utilizzando i tasti NUMERICI.

FASTEXT

Le pagine del televideo sono codificate in colore lungo la parte bassa dello schermo e vengono selezionate premendo il tasto del colore corrispondente.

Selezione della pagina

1. Premete il tasto  per selezionare la pagina dell'indice.
2. Potete selezionare le pagine che sono codificate in colore (parte bassa dello schermo) per mezzo dei tasti del colore corrispondente.
3. Come per il modo SIMPLE, anche nel modo FASTEXT potete selezionare una pagina digitando le tre cifre che la contraddistinguono, utilizzando i tasti NUMERICI.
4. Il tasto ▲ / ▼ può essere utilizzato per selezionare la pagina precedente o seguente quella.

Funzioni speciali del televideo



REVEAL

Premete questo tasto per far apparire sullo schermo informazioni codificate quali soluzioni d'indovinelli o puzzle. Premete di nuovo questo tasto per togliere le informazioni dallo schermo.





SIZE

Per selezionare l'ingrandimento del testo. Premete questo tasto per ingrandire la metà superiore della pagina. Premete di nuovo lo stesso tasto per ingrandire la metà inferiore della pagina. Premete nuovamente il tasto per tornare alla dimensione normale.



UPDATE

Sullo schermo appare l'immagine televisiva mentre state aspettando la nuova pagina di televideo. L'indicazione  appare nell'angolo in alto a sinistra dello schermo. Quando la pagina richiesta è disponibile l'indicazione  viene sostituita dal numero di pagina. Premete questo tasto per visualizzarla.



HOLD

Se il testo si compone di 2 o più pagine, potete bloccare lo scorrimento automatico premendo questo tasto. Il numero delle sotto pagine e della sotto pagina che state visualizzando, normalmente, appare sullo schermo, sotto l'ora. Quando viene premuto questo tasto, il simbolo "Stop" appare nell'angolo in alto a sinistra dello schermo e il cambio automatico di pagina viene inibito. Per continuare, premete nuovamente questo tasto.



MIX

Sullo schermo appaiono le pagine del televideo sovrapposte all'immagine TV. Per togliere le immagini televisive, premete nuovamente questo stesso tasto.



TEMPO

Mentre guardate i programmi televisivi, premete questo tasto per far apparire nell'angolo in alto a destra dello schermo l'ora. Premete nuovamente il tasto per farla scomparire. Se siete nel modo televideo, premete questo tasto per selezionare un numero di sotto pagina, che apparirà nella parte bassa dello schermo. Per bloccare lo scorrimento delle pagine o riprenderlo, premete i tasti quelli NUMERICI. Premete nuovamente il tasto "TEMPO" per abbandonare la funzione.

Collegamento ad un'apparecchiatura esterna

A questo apparecchio potete collegare videoregistratori, videocamere, ecc. I disegni qui sotto riportati potrebbero essere diversi dal vostro apparecchio.

(- Questa sezione di Collegamento a dispositivi esterni utilizza principalmente immagini per il modello 23LC1R*.)

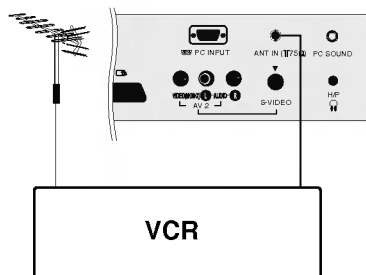

Presenza antenna

1. Collegate l'uscita RF del vostro videoregistratore alla presa dell'antenna posta sul retro dell'apparecchio.
2. Collegate il cavo dell'antenna all'ingresso RF del videoregistratore (VCR).
3. Memorizzate il canale video su un numero di programma di vostra scelta riferendovi le istruzioni del paragrafo "Sintonizzazione manuale dei programmi".
4. Selezionate il numero di programma del canale video.
5. Premete il tasto **PLAY** del videoregistratore.

Presenza Euro scart (VCR)

1. Collegate la presa Euro scart del videoregistratore alla presa Euro scart dell'apparecchio.
2. Premete il tasto **PLAY** del videoregistratore (VCR).

Se il VCR dispone di un'uscita con tensione di commutazione, il TV stesso seleziona automaticamente **AV1**. Se volete guardare i programmi televisivi, premete il tasto **▲ / ▼** o i tasti **NUMERICI**.

Altrimenti premete il tasto **INPUT** del telecomando per selezionare **AV1**. L'immagine riprodotta dal videoregistratore apparirà sullo schermo.

Potete anche registrare su nastro i programmi ricevuti dal televisore.

Nota :

- a. I segnali del tipo RGB, cioè i segnali rossi, verdi e blu possono venire selezionati solo per la Euro scart 1 e si può ricevere **AV1**. Questi segnali vengono trasmessi, per esempio, da una TV a pagamento, videogiochi o da unità CD per foto ecc.
- b. Se il segnale S-VHS viene ricevuto attraverso la presa **S-VIDEO**, dovete portare l'apparecchio sul modo **S-Video**.
- c. Si prega di utilizzare il cavo scart schermato.

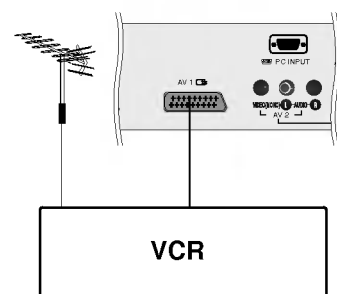

Ingressi S-Video / Audio (S-Video)

Quando collegate un videoregistratore S-VIDEO alla presa **S-VIDEO**, la qualità dell'immagine viene ulteriormente migliorata.

1. Collegate la presa S-Video del videoregistratore alla presa **S-VIDEO** dell'apparecchio.
2. Collegate il cavo audio dalla presa S-VIDEO del videoregistratore alla presa **AUDIO** dell'apparecchio.
3. Premere il pulsante **INPUT** per selezionare **AV2**.
4. Premete il tasto **PLAY** del videoregistratore.
L'immagine riprodotta dal videoregistratore appare sullo schermo.

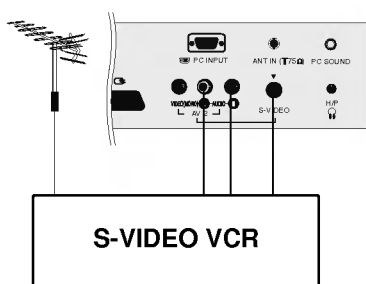

Collegamento ad un'apparecchiatura esterna

Presca Euro scart (DVD)

1. Collegare la presa Euro scart del DVD alla presa Euro scart dell'impianto.
2. Premere il pulsante **INPUT** per selezionare **AV1**.
3. Premere il pulsante **PLAY** sul DVD.
L'immagine della riproduzione del DVD viene visualizzata su schermo.

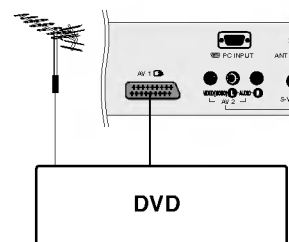

Prese d'ingresso DVD (15/23LC1R*)

1. Collegare le prese d'uscita DVD output sockets (Y Cb Cr, Y Pb Pr, Y B-Y R-Y or Y P_B P_R) del DVD alle prese d'ingresso **COMPONENT/VIDEO** (Y P_B P_R) del dispositivo.
2. Collegare il cavo audio dal DVD alle prese **COMPONENT/AUDIO** del dispositivo.
3. Premere il pulsante **INPUT** per selezionare il **Component**.
4. Premere il pulsante **PLAY** sul DVD.
L'immagine della riproduzione del DVD viene visualizzata su schermo.

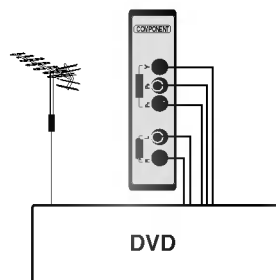

Prese d'ingresso DTV (15/23LC1R*)

1. Collegare le uscite del decoder alle prese **COMPONENT/VIDEO** (Y PB PR) presenti sull'apparecchiatura. (oppure collegare il DECODER con la presa d'uscita D-Sub alla presa **d'INGRESSO PC** presente sull'impianto e collegare il cavo audio del DECODER alle prese **PC SOUND**. (15/23LC1R*))
2. Collegare il cavo audio dal decoder alle prese **COMPONENT/AUDIO** dell'apparecchiatura.
3. Premere il pulsante **INPUT** per selezionare **Component** (23LC1R* only) o **RGB-DTV** (15/23LC1R*).

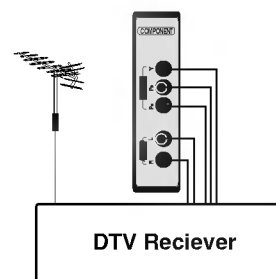
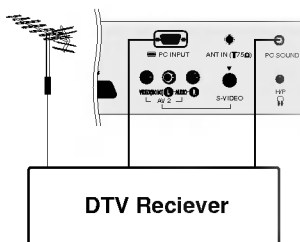

Ingresso Audio/Video

1. Collegare l'uscita Audio/Video del videoregistratore all'ingresso Audio/Video dell'apparecchio.
2. Premete il tasto **INPUT** per selezionare **AV2**.
3. Premete il tasto **PLAY** del videoregistratore.
Sullo schermo apparirà l'immagine riprodotta dal videoregistratore.

Nota : Nei modelli stereo, se avete un videoregistratore mono, collegate il cavo audio dal videoregistratore alla presa **AUDIO L/MONO** dell'apparecchio.

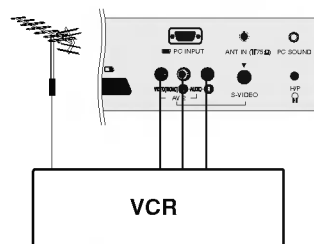

Presca cuffie

Inserite lo spinotto delle cuffie nella presa dell'apparecchio. Potete ascoltare il suono attraverso le cuffie. Per regolare il volume in cuffia, premete il tasto ◀ / ▶. Se premete il tasto **MUTE**, il suono viene escluso dalle cuffie.

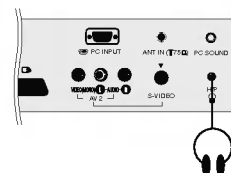

Collegamento di PC

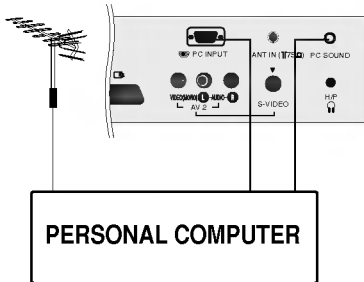

Ingresso PC (15/23LC1R*)

1. Collegate il cavo del segnale dall'uscita del monitor del PERSONAL COMPUTER all'ingresso PC dell'apparecchio.
2. Collegate il cavo audio dal PC alla presa **PC SOUND** dell'apparecchio.
3. Premete il tasto **INPUT** button to select **RGB-PC**.
4. Accendete il PC e lo schermo del computer apparirà su quello del televisore.
Il televisore può essere utilizzato come monitor del computer.

Specifiche del monitor visualizzabili

MODALITÀ	Risoluzione	Frequenza orizzontale (kHz)	Frequenza verticale (Hz)
VGA	640x480	31,4	60
SVGA	800x600	35,1	56
	800x600	37,8	60
XGA	1024x768	48,3	60
WXGA	1360x768	47,6	60

→ solo 23"

(Forma d'ingresso della sincronizzazione : separata)

Nota :

- a. Se l'apparecchio è freddo, è normale un tremolio quando viene acceso. Si tratta di una cosa normale e quindi l'apparecchio funziona bene.
- b. Se possibile utilizzare la modalità video VESA 1024x768@60Hz (15") / 1360x768@60Hz (23") per ottenere la migliore qualità dell'immagine per il monitor LCD. Se viene impiegata ad altre risoluzioni, potrebbero essere eventualmente visualizzate su schermo immagini elaborate o in scala. Il dispositivo è stato impostato di default sulla modalità VESA 1024x768@60Hz (15") / 1360x768@60Hz (23").
- c. Sullo schermo possono apparire alcuni difetti, sotto forma di macchie rosse, verdi o blu. Comunque ciò non pregiudica la prestazione del monitor.
- d. Non premete lo schermo LCD con il dito per lungo tempo perché potrebbero rimanere delle tracce.
- e. Quando lo schermo del PC appare sullo schermo del televisore, possono apparire dei messaggi che differiscono, a seconda della versione del sistema Window (Win98, 2000). Se appare qualche messaggio, tenete premuto "Next" fino a far apparire la fine del messaggio.
- f. Se il messaggio "**Fuori frequenza**" appare sullo schermo collega il PC alla parte delle sezioni delle specifiche del monitor.

Funzione DPM (Gestione della potenza del display)

Quando il vostro computer è nel modo attesa per risparmio energetico (cioè il vostro computer non invia i sincronismi H o V), il monitor entra nel modo DPM per risparmiare energia. Nel modo DPM il monitor si porta in attesa e si riaccende col vostro PC.

Nota : Utilizzare il cavo fornito col prodotto in quanto la funzione DPM potrebbe non funzionare.

Collegamento di PC



* : solo 23LC1R*

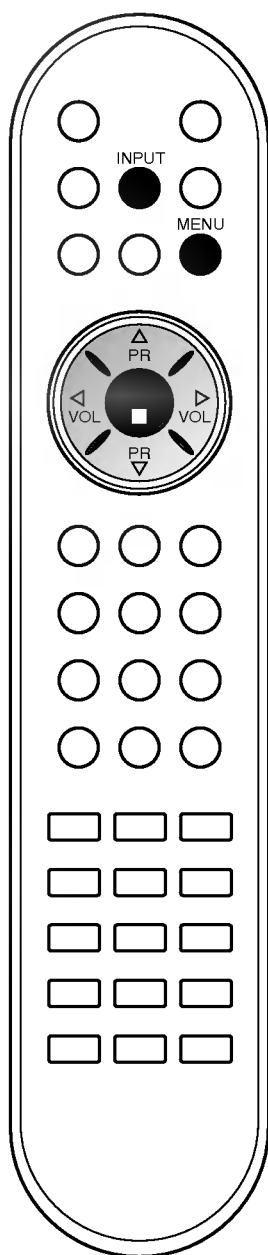

Setup PC (15/23LC1R*)

You can adjust auto configure, manual configure and reset as you prefer.

1. Premere il pulsante **INPUT** e successivamente il pulsante **▲ / ▼** per selezionare **RGB-PC**.
2. Premi il tasto **MENU** e poi i tasti **▲ / ▼** per selezionare il menù **SCERMO**.
3. Premere il pulsante **▶**, quindi il pulsante **▲ / ▼** per selezionare la funzione dello schermo desiderata.

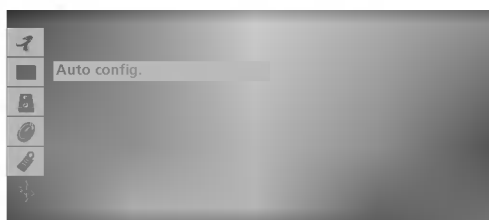

4. Effettuare le regolazioni adeguate.

Auto config.

Questa funzione si occupa della regolazione automatica della posizione dello schermo, orologio e fase dell'orologio. L'immagine sullo schermo sparirà per alcuni secondi mentre viene eseguita la configurazione automatica.

Manual config.

Questo pulsante è utile per la regolazione manuale di Posizione, Temporizz. e Fase. Impostare, utilizzando i pulsanti **◀ / ▶**, le regolazioni desiderate.

• Posizione H / Posizione V

Questa funzione serve a regolare l'immagine a sinistra/destra o in alto/in basso, come preferite.

• Temporizz.

Questa funzione serve a minimizzare righe verticali o strisce visibili sullo schermo. Cambierà anche il formato orizzontale dello schermo.

• Fase

Questa funzione vi permette di togliere i rumori orizzontali e pulire o aumentare la nitidezza dei caratteri.

Reset

Questa funzione consente di ritornare alla riproduzione grafica di buon livello impostata di serie e non può essere modificata.

Nota : Alcuni segnali provenienti da alcune tavole grafiche potrebbero non funzionare in modo appropriato. Se i risultati non sono soddisfacenti, regolate manualmente la posizione del vostro monitor, orologio e fase dell'orologio.

5. Premete il tasto **OK** per memorizzarla come immagine del monitor del PC.

Collegamento di PC

Formato dell'Immagine (solo 23LC1R*)

Potete guardare la televisione in vari formati d'immagine; **Pieno**, **16:9**, **14:9**, **Zoom**, **Spettacolo**, **Originale**, **4:3**.

Premete ripetutamente il tasto **ARC** per selezionare il formato immagine desiderato.

Pieno

Quando il televisore riceve un segnale "wide screen" (schermo panoramico), consentirà di regolare l'immagine in senso orizzontale o verticale secondo una proporzione lineare per riempire tutto lo schermo. (Questa funzionalità non è disponibile in tutti i paesi)

16:9

Potete godervi il formato immagine 16:9 o i normali programmi TV grazie al modo 16:9.

Si tratta dello schermo 4:3 ingrandito sia verso l'alto e verso il basso che verso destra e verso sinistra: a 16:9 schermo.

14:9

Potete godervi il formato immagine 14:9 o i normali programmi TV grazie al modo 14:9.

Si tratta dello schermo 4:3 ingrandito sia verso l'alto e verso il basso che verso destra e verso sinistra: a 14:9 schermo.

Zoom

Potete godervi i film a schermo grande grazie al modo Zoom. Si tratta dello schermo 4:3 ingrandito sia verso l'alto e verso il basso che verso destra e verso sinistra: a tutto schermo. La parte inferiore e quella superiore dell'immagine possono venire perse.

Spettacolo

Quando il televisore riceve un segnale "wide screen" (schermo panoramico), consentirà di regolare l'immagine in senso orizzontale secondo una proporzione non lineare per riempire tutto lo schermo.

Originale

Quando il dispositivo riceve un segnale wide screen [schermo panoramico], sarà automaticamente adattato al formato immagine da inviare. (Questa funzionalità non è disponibile in tutti i paesi)

4:3

Questo formato è quello normale 4:3.

Nota : Inoltre il menu **ARC** non è disponibile in modalità RGB-PC.

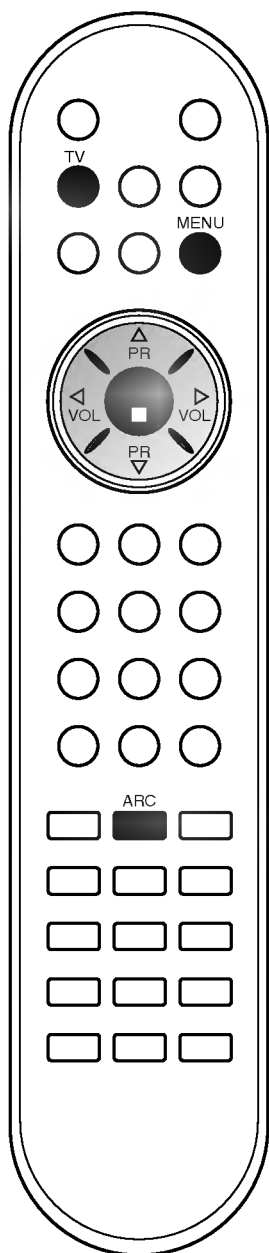

Elenco di controllo per la risoluzione dei problemi

Il funzionamento non è normale.	
Il telecomando non funziona.	<ul style="list-style-type: none"> • Verificare la presenza di eventuali oggetti tra il prodotto e il telecomando che costituiscono un ostacolo. • Le batterie sono installate con la polarità corretta (+ su +, - su -)? • Correggere l'impostazione della modalità di funzionamento del telecomando: TV, VCR ecc.? • Installare batterie nuove.
L'alimentazione si disattiva improvvisamente	<ul style="list-style-type: none"> • È impostato il timer della modalità sleep? • Controllare le impostazioni di controllo dell'alimentazione. Alimentazione interrotta • Nessuna trasmissione sulla stazione sintonizzata con Auto off attivato.

La funzione video non funziona.	
Nessuna immagine e nessun suono	<ul style="list-style-type: none"> • Verificare che il prodotto sia acceso. • Provare un altro canale. Il problema potrebbe essere dovuto alla trasmissione. • Il cavo d'alimentazione è inserito nella presa di corrente a muro? • Controllare l'orientamento e/o la posizione dell'antenna. • Testare la presa di corrente a muro, inserire un altro cavo d'alimentazione del prodotto nella presa in cui è stato inserito il cavo d'alimentazione del prodotto.
L'immagine viene visualizzata lentamente dopo l'accensione	<ul style="list-style-type: none"> • Si tratta di un processo normale, l'immagine viene smorzata durante il processo di avvio del prodotto. Contattare il centro d'assistenza se le immagini non vengono visualizzate dopo cinque minuti.
Colori assenti o insufficienti o immagini difettose	<ul style="list-style-type: none"> • Regolare il Colore nell'opzione del menu. • Mantenere una distanza sufficiente tra il prodotto e il VCR. • Provare un altro canale. Il problema potrebbe essere dovuto alla trasmissione. • I cavi video sono installati correttamente? • Attivare una funzione per ripristinare la luminosità delle immagini.
Barre orizzontali/verticali o immagini con tremolio	<ul style="list-style-type: none"> • Controllare la presenza di interferenze locali come ad es. apparecchi elettrici o strumenti d'alimentazione.
Ricezione insufficiente per alcuni canali	<ul style="list-style-type: none"> • La stazione o il prodotto del cavo con problemi, sintonizzarsi su un'altra stazione. • Il segnale della stazione è debole, orientare nuovamente l'antenna per ricevere le stazioni più deboli. • Verificare la presenza di fonti di possibile interferenza.
Linee o strisce nelle immagini	<ul style="list-style-type: none"> • Controllare l'antenna (modificare l'orientamento dell'antenna).

La funzione audio non funziona.	
Immagini presenti ma nessun suono	<ul style="list-style-type: none"> • Premere il tasto VOL o VOLUME. • Sound azzerato? Premere il pulsante MUTE. • Provare un altro canale. Il problema potrebbe essere dovuto alla trasmissione. • I cavi audio sono installati correttamente? • Verificare che il Casse del TV sia attivo nel menu SUONO.
Nessun suono da uno dei diffusori	<ul style="list-style-type: none"> • Regolare il bilanciamento nell'opzione del menu.
Suoni strani dall'interno del prodotto	<ul style="list-style-type: none"> • Un cambiamento dell'umidità ambiente o della temperatura potrebbe provocare un rumore insolito quando il prodotto viene acceso o spento e non rappresenta un difetto del prodotto.

Si è verificato un problema nella modalità PC. (Applicato solo alla modalità PC)	
Il segnale è fuori portata.	<ul style="list-style-type: none"> • Regolare la risoluzione, la frequenza orizzontale o la frequenza verticale. • Verificare che il cavo del segnale sia collegato o allentato. • Verificare la fonte dell'ingresso.
Barre verticali o strisce sullo sfondo e rumore orizzontale e posizione errata	<ul style="list-style-type: none"> • Impostare la configurazione automatica o regolare l'orologio, la fase o la posizione O/V.
Il colore dello schermo non è stabile o monocoloro	<ul style="list-style-type: none"> • Controllare il cavo del segnale. • Reinstallare la scheda video del PC.

Specifiche del prodotto

Requisiti di alimentazione/ Consumo elettrico	15LC1R* : AC100-240V~ 50/60Hz 0.8A / 40W 20LC1R* : AC100-240V~ 50/60Hz 1.2A / 65W 23LC1R* : AC100-240V~ 50/60Hz 1.4A / 120W
Dimensions (Width x Depth x Height)	15LC1R* : 377.6mm x 242.8mm x 394.5mm 14.9inches x 9.6inches x 15.5inches 20LC1R* : 492.2mm x 272.8mm x 483.3mm 19.3inches x 10.7inches x 19.0inches 23LC1R* : 611.0mm x 273.0mm x 485.0mm 24.0inches x 10.7inches x 19.0inches
Weight (Net)	15LC1R* : 5.6kg (12.3lbs) 20LC1R* : 8.7kg (19.1lbs) 23LC1R* : 10.4kg (22.9lbs)
Sistema televisivo Copertura programma Impedenza antenna esterna	PAL/SECAM B/G/D/K, PAL I/II, SECAM L/L' VHF: E2 ~ E12, UHF: E21 ~ E69, CATV: S1 ~ S20, HYPER: S21 ~ S47 75 Ω

* Le specifiche precedentemente indicate possono essere soggette ad eventuali modifiche senza preavviso allo scopo di apportare miglioramenti qualitativi.