



# LCD TV

---

## PANDUAN BAGI PEMILIK

MODELS: 15LC1R \*

20LC1R \*

23LC1R \*



Bacalah **Petunjuk Informasi** yang disertakan sebelum Anda membaca buku petunjuk ini dan mengoperasikan alat.

Simpanlah untuk rujukan di masa mendatang.

Catat nomor model dan nomor seri TV Anda.

Lihat label yang tertera pada tutup belakang dan sampaikan informasi ini ke dealer Anda saat Anda membutuhkan layanan.

P/NO : 38289U0018J (0602-REV00)

Printed in Korea

---

# Daftar Isi

---

|  |           |
|--|-----------|
| <b>Pemasangan</b>  | <b>3</b>  |
| <b>Bagaimana cara menggabungkan rakitan produk ke dinding agar tidak roboh</b> | <b>5</b>  |
| <b>Letak dan fungsi kontrol</b>  | <b>6</b>  |
| Remote kontrol   |           |
| Pemasangan baterai / Depan/ Belakang   |           |
| <b>Pengoperasian dasar</b>   | <b>10</b> |
| On dan Off / Pemilihan program   |           |
| Penyetelan volume / Quick View (Tayangan cepat)                                |           |
| Fungsi Mute (Tanpa suara)  |           |
| Pemilihan bahasa layar   |           |
| <b>Menu layar</b>  | <b>11</b> |
| Pemilihan menu   |           |
| <b>Mencari stasiun TV</b>  | <b>12</b> |
| Pencarian program otomatis   |           |
| Pencarian program manual   |           |
| Edit program   |           |
| Program favorit  |           |
| Memanggil tabel program  |           |
| <b>Penyetelan gambar</b>   | <b>17</b> |
| PSM (Picture Status Memory / Memori Status Gambar)                             |           |
| CSM (Colour Status Memory)   |           |
| Penyetelan gambar  |           |
| <b>Sound adjustment</b>  | <b>18</b> |
| SSM (Sound Status Memory / Memori Status Suara)                                |           |
| Penyetelan suara / Penerimaan Stereo/Dwibahasa                                 |           |
| Penerimaan NICAM   |           |
| <b>Menu Waktu</b>  | <b>20</b> |
| Jam / Waktu On/Off   |           |
| Auto Off / Sleep timer   |           |
| <b>Fungsi lainnya</b>  | <b>22</b> |
| Mode TV, AV dan PC   |           |
| Child lock / Indikator daya  |           |
| <b>Teleteks</b>  | <b>24</b> |
| Menyalakan / Mematikan   |           |
| Teks SIMPLE / Teks TOP   |           |
| FASTEXT / Fungsi teleteks khusus   |           |
| <b>Connection of external equipment</b>  | <b>26</b> |
| Soket antena luar  |           |
| Soket Audio/Video-in / Soket S-Video/Audio-in (S-Video)                        |           |
| Soket input DVD / Soket masuk DTV  |           |
| Soket headphone  |           |
| <b>Koneksi dengan PC</b>   | <b>28</b> |
| Soket PC-in (15/23LC1R*)   |           |
| Setup PC (15/23LC1R*)  |           |
| Picture format (hanya 23LC1R*)   |           |
| <b>Daftar pemecahan masalah</b>  | <b>31</b> |
| <b>Spesifikasi Produk</b>  | <b>32</b> |

---

---

# Pemasangan

---

## Melipat alas dudukan

1. Tempatkan monitor dengan bagian depan menghadap ke bawah pada bantal atau sehelai kain halus.
2. Tekan terus tombol pelepas di dalam dudukan dan dengan mantap, cabut dudukan dengan kedua tangan Anda.

**Catatan:** Yang ditunjukkan di sini mungkin agak sedikit berbeda dari monitor Anda.

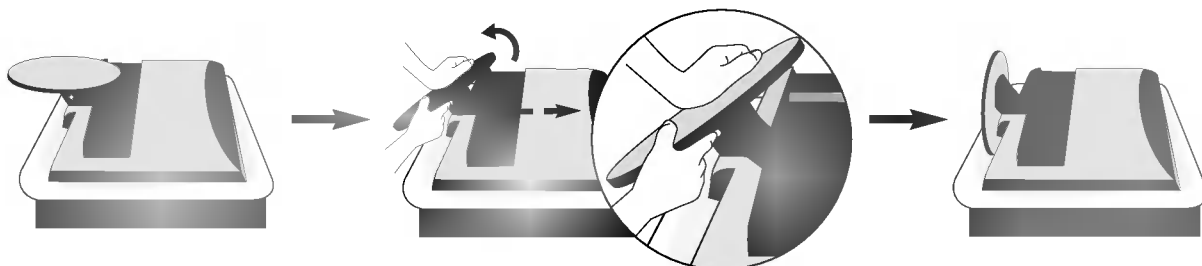

Dudukan tidak akan bergerak jika Anda tidak menekan tombol pelepas.

## Memasang di Dinding: Instalasi Horisontal

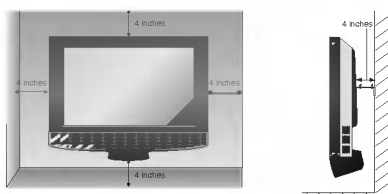
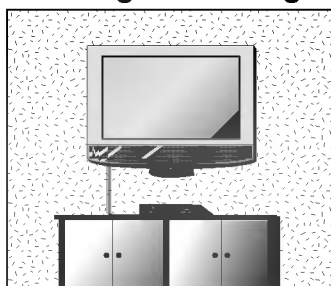

< hanya 20LC1R\* >

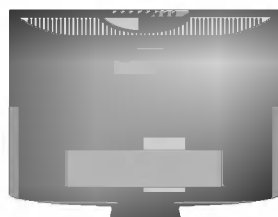

2-Ring spacer

Tempatkan ring spacer [cincin penjarak] pada monitor sebelum menginstalnya pada braket pemasangan di dinding agar kemiringan samping belakang monitor bisa disesuaikan secara tegak lurus.

Untuk mendapatkan ventilasi yang baik, beri jarak 4" pada setiap sisi dan dari dinding. Petunjuk tentang rincian instalasi tersedia pada dealer Anda, lihat bagian Instalasi Braket Pemasangan di Dinding dan Panduan Pengaturan.

## Instalasi Pijakan Desktop

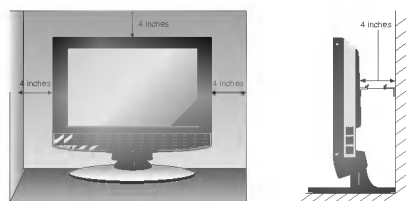
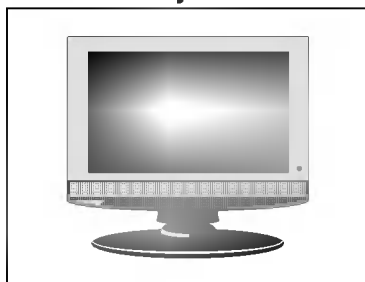

Untuk mendapatkan ventilasi yang baik, beri jarak 4" pada setiap sisi dan dari dinding.

---

# Pemasangan

---

## Koneksi TV

1. Hubungkan kabel antena ke soket yang bertanda  $75 \Omega$  di bagian belakang. Untuk penerimaan terbaik, Anda harus menggunakan antena luar.
2. Untuk menghubungkan perlengkapan lain, lihat bagian **Koneksi perlengkapan eksternal**.
3. Hubungkan kabel listrik.

**Catatan:** Yang ditunjukkan di sini mungkin agak sedikit berbeda dari monitor Anda.

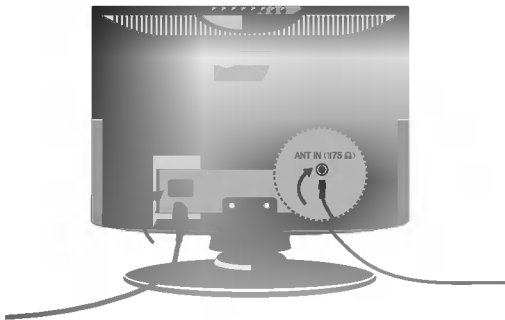

## Memposisikan layar tampilan

Sesuaikan posisi panel dalam berbagai cara untuk mendapatkan kenyamanan yang maksimum.

- Kisaran unkit

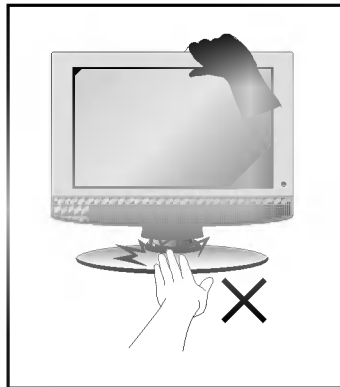
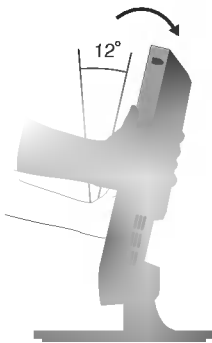

Hati-hati, jangan sampai tangan Anda menekan ke bawah ketika mengungkit layar.

## Lokasi

Posisikan monitor Anda sedemikian rupa sehingga tidak ada cahaya terang atau sina matahari yang langsung menimpa layar. Hati-hati, jangan sampai monitor terkena getaran yang tidak perlu, cairan, debu atau hawa panas. Juga pastikan, bahwa monitor ditempatkan dalam posisi yang memungkinkan aliran udara bebas. Jangan menutupi celah ventilasi pada selubung belakang.

Jika Anda bermaksud untuk menempatkan TV di dinding, pasanglah antarmuka penyangga standar VESA (komponen opsional) di bagian belakang TV.

Apabila Anda memasang monitor dengan menggunakan braket pemasangan di dinding (komponen opsional), tempatkan dengan hati-hati agar tidak terjatuh.

# Bagaimana cara menggabungkan rakitan produk ke dinding agar tidak roboh

Pasanglah dengan hati-hati agar produk tidak jatuh.



Pasanglah dekat ke dinding agar produk tidak terjatuh apabila didorong ke belakang. Petunjuk yang diperlihatkan di bawah adalah cara yang lebih aman untuk menata produk, yaitu memasangkannya pada dinding sehingga produk tidak terjatuh apabila ditarik ke arah depan. Cara ini akan menahan produk sehingga tidak terjungkal ke depan dan mencederai orang. Cara ini juga mencegah agar produk tidak menjadi rusak akibat terjatuh. Harap memastikan, bahwa anak-anak tidak memanjat atau bergelantungan pada produk.

## Aksesori /



2-Sekerup Braket TV



1-Braket TV, 2-Braket Dinding



2-Braket TV, 2-Braket Dinding

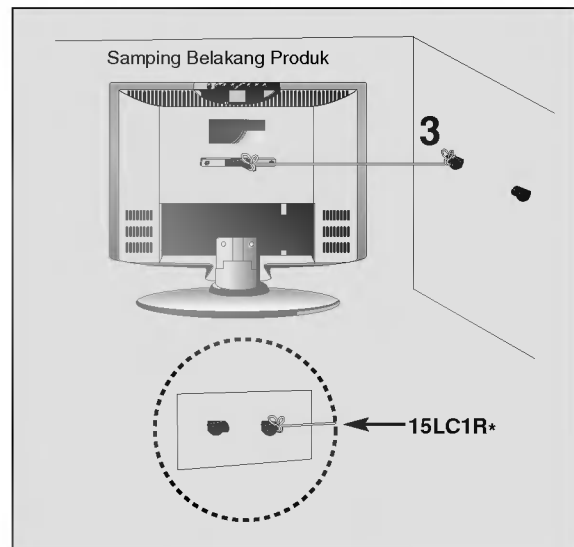
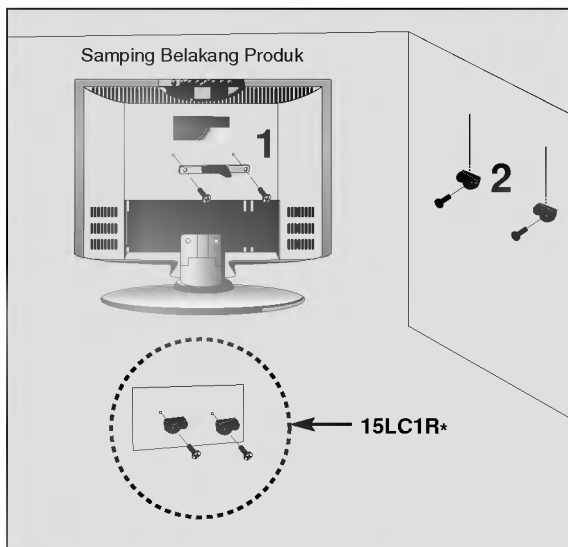

1. Gunakan braket dan sekerup untuk memasang produk ke dinding seperti ditunjukkan dalam gambar.
2. Amankan braket dengan sekerup (tidak disediakan sebagai bagian dari produk, harus dibeli terpisah) pada dinding.
3. Gunakan tali yang kokoh (tidak disediakan sebagai bagian dari produk, harus dibeli terpisah) untuk mengencangkan produk. Memang akan lebih aman jika mengikat tali yang merentang secara horisontal di antara dinding dan produk.

## Catatan

- Apabila memindahkan produk ke tempat lain, lepaskan dahulu talinya.
- Gunakan pegangan produk atau kabinet yang besar dan cukup kuat untuk ukuran dan berat produk.
- Untuk menggunakan produk dengan cara yang aman, pastikan bahwa braket yang dipasang pada dinding adalah sama tinggi dengan produk.

# Letak dan fungsi kontrol

Semua fungsi dapat dikendalikan lewat remote kontrol. Ada sejumlah fungsi yang juga bisa disesuaikan dengan tombol pada panel atas monitor. Hanya remote kontrol yang disertakan bersama produk ini yang bisa digunakan untuk mengendalikan unit ini.

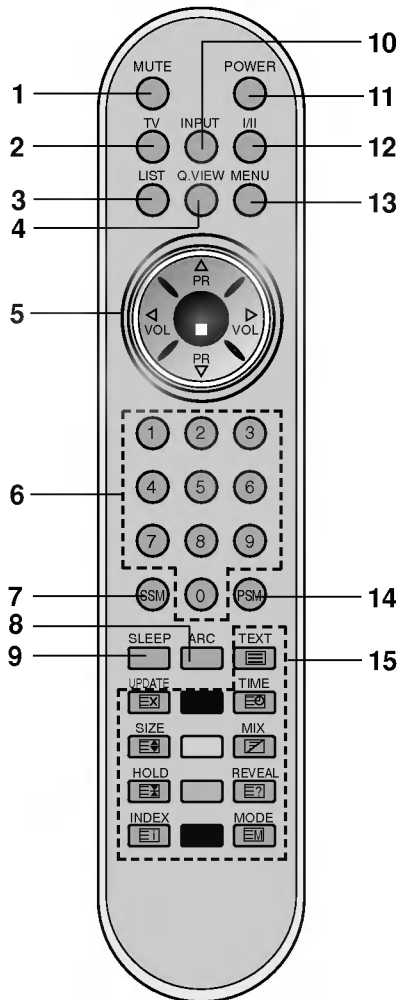

(Dengan TELETEKS/ARC)

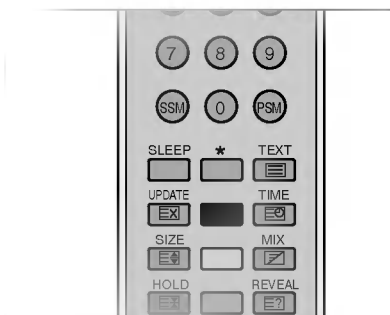

(Tanpa ARC)  
(Dengan TELETEKS)

## Remote kontrol

Sebelum Anda menggunakan remote kontrol, pasanglah dahulu baterainya. Lihat halaman berikutnya.

1. **MUTE (Tanpa suara)**  
untuk menghidupkan atau mematikan suara.
2. **TV**  
kembali ke TV mode [modus TV].  
untuk menghapus menu dari layar.  
untuk menyalakan unit dari mode standby.
3. **LIST (DAFTAR)**  
untuk menampilkan tabel program.
4. **Q.VIEW (Tayangan cepat)**  
untuk kembali ke program yang baru saja ditonton.  
untuk memilih program favorit.
5. **▲ / ▼ (Program Naik/Turun)**  
untuk memilih sebuah program atau sebuah item menu.  
untuk menyalakan unit dari mode standby.  
**◀ / ▶ (Volume Turun/Naik)**  
untuk menyetel volume.  
untuk menyetel seting menu.  
**OK**  
untuk menerima pilihan Anda atau menampilkan mode yang aktif.
6. **TOMBOL ANGKA**  
untuk menyalakan unit dari mode standby dan memilih sebuah program.
7. **SSM (Sound Status Memory / Memori Status Suara)**  
untuk memanggil seting suara yang Anda inginkan.
8. **ARC**  
untuk memilih format gambar yang Anda inginkan.
9. **SLEEP**  
untuk menetapkan sleep timer.
10. **INPUT**  
pilih modus pengoperasian jauh.

# Letak dan fungsi kontrol

## 11. POWER (Daya)

untuk menyalakan unit dari kondisi standby atau mematikan unit ke kondisi standby.

## 12. I/II

untuk memilih bahasa selama siaran dwibahasa.

## 13. MENU

untuk memilih menu.

## 14. PSM (Picture Status Memory / Memori Status Gambar)

untuk memanggil seting gambar yang Anda inginkan.

## 15. TOMBOL TELETEKS

Tombol ini digunakan untuk teleteks.

Untuk keterangan lebih lanjut, bacalah bagian 'Teleteks'.

## \* : Tak ada fungsi

**TOMBOL WARNA** : Tombol warna ini digunakan untuk teleteks (hanya pada model yang dilengkapi fitur TELETEKS) atau untuk mengedit program.

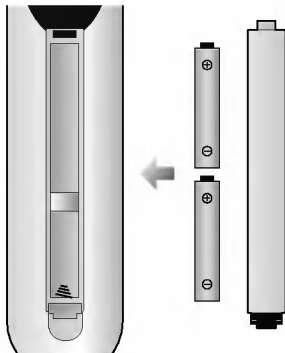

Remote kontrol memperoleh daya dari dua baterai AAA/Alkaline. Untuk memasang baterai, balikkan remote kontrol dan bukalah tempat baterainya. Pasanglah dua baterai dengan arah kutub yang benar sesuai dengan simbolnya (+ dan -) yang nampak pada tempat baterai.

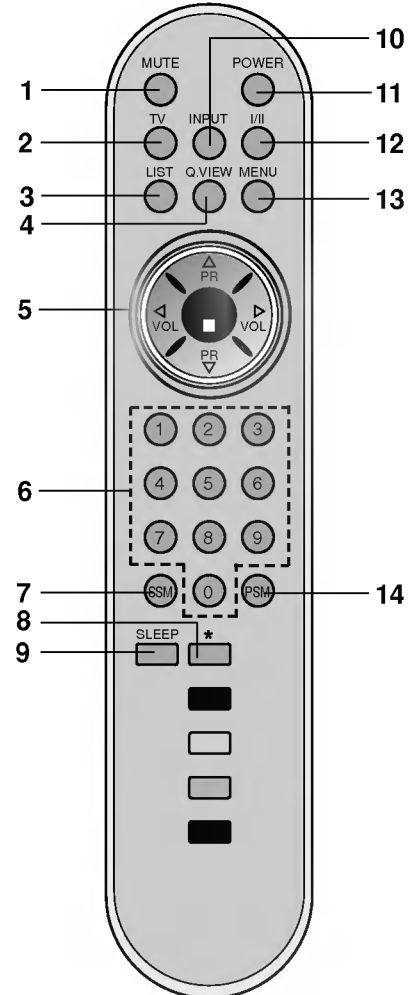

(Tanpa TELETEKS/ARC)

## Battery installation

**Catatan** : Untuk menghindari kerusakan akibat kebocoran baterai, keluarkan baterai jika Anda bermaksud untuk tidak menggunakan remote kontrol untuk waktu yang lama.

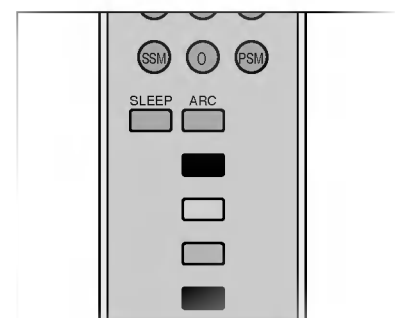

(Dengan ARC)  
(Tanpa TELETEKS)

---

## Letak dan fungsi kontrol

---

### Depan

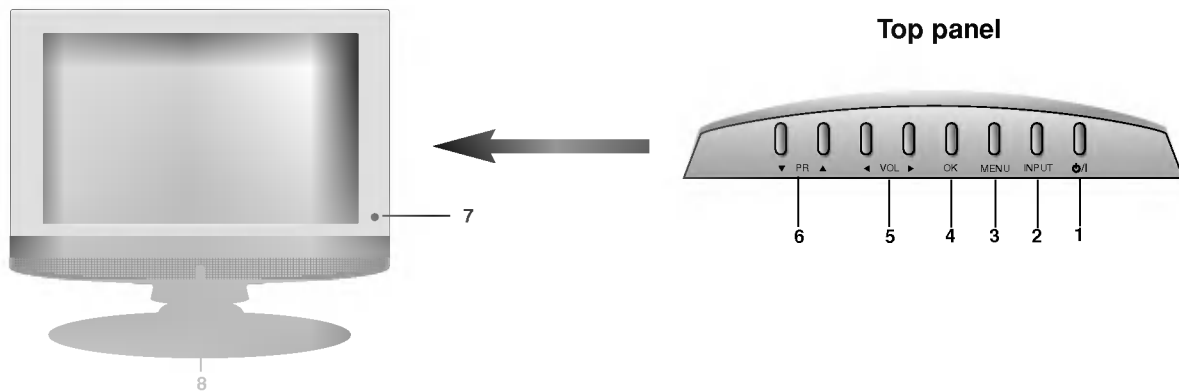

- 1. ON/OFF (⏻ / ⏻)**  
untuk menyalakan unit dari kondisi standby atau mematikan unit ke kondisi standby.
- 2. INPUT**  
pilih modus pengoperasian jauh.
- 3. MENU**  
untuk memilih menu.
- 4. OK**  
untuk menerima pilihan Anda atau menampilkan mode yang aktif.
- 5. ◀ / ▶ (Volume Turun/Naik)**  
untuk menyetel volume suara.  
untuk menyetel seting menu.
- 6. ▼ / ▲ (Program Turun/Naik)**  
untuk memilih sebuah program atau item menu.  
untuk menyalakan unit dari mode standby.
- 7. SENSOR REMOTE KONTROL**
- 8. INDIKATOR POWER/STANDBY**  
menyala merah pada mode standby.  
menyala hijau saat unit dinyalakan.



# Letak dan fungsi kontrol

## Belakang

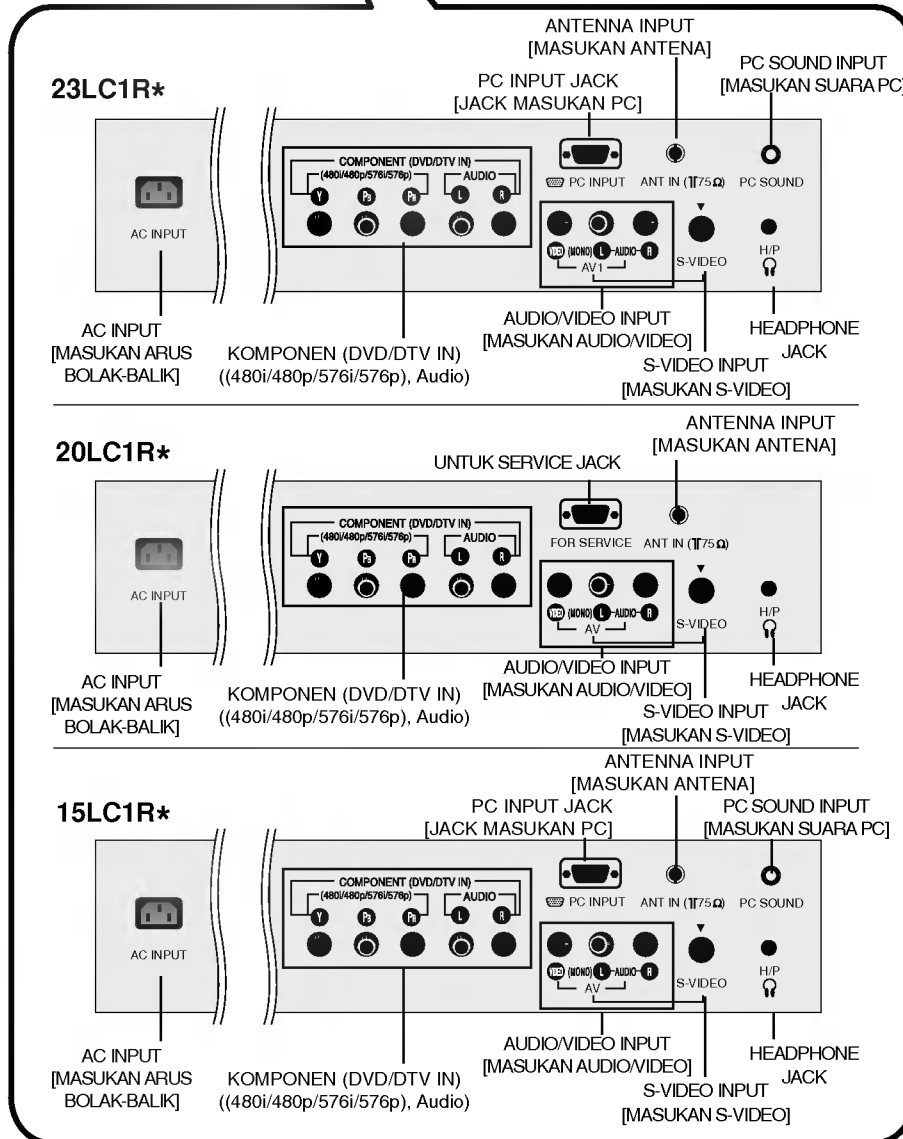
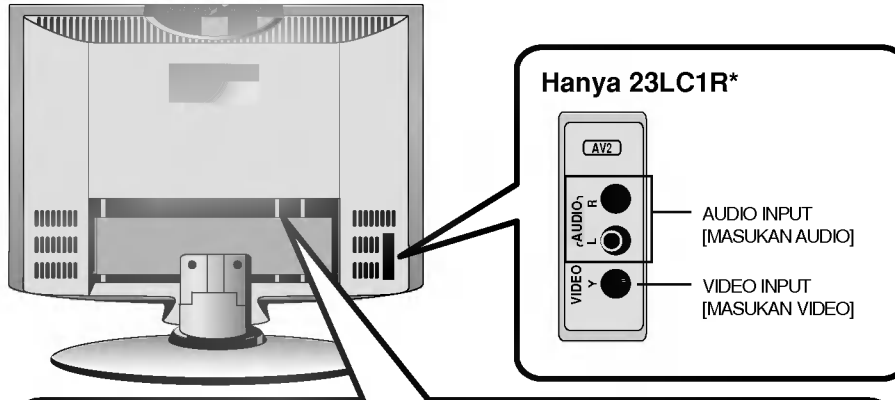

---

# Pengoperasian dasar

---

## On and off

1. Tekan tombol **POWER**, ▲ / ▼, **TV**, **INPUT** atau tombol ANGKA untuk menyalakan unit.
2. Tekan tombol **POWER**. Unit akan berubah ke mode standby.
3. Tariklah steker dari stopkontak untuk mematikan unit.

**Catatan :** Jika pada kondisi unit menyala kemudian steker dicabut, unit akan berpindah ke mode standby atau langsung hidup di saat steker dicolokkan lagi ke stopkontak.

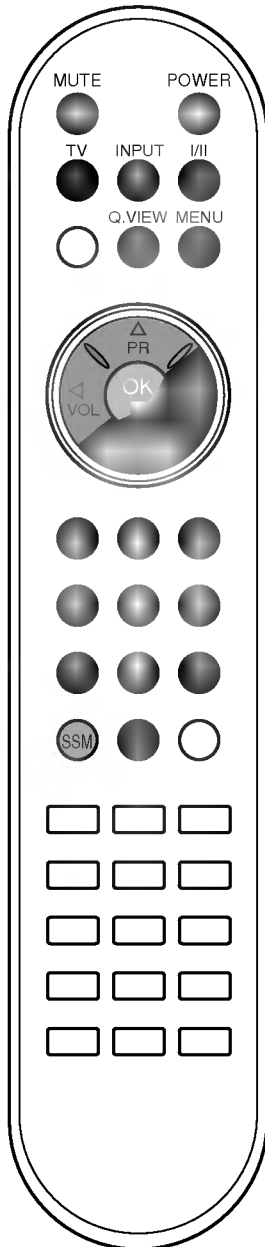

## Programme selection

Anda dapat memilih sebuah angka program dengan menekan tombol ▲ / ▼ atau tombol ANGKA.

## Menyetel volume

Tekanlah tombol ◀ / ▶ untuk menyetel volume suara.

## Quick view (Tayangan cepat)

Tekanlah tombol **Q.VIEW** untuk melihat program terakhir yang Anda tonton.

## Fungsi Mute (Tanpa suara)

Tekanlah tombol **MUTE**. Maka suara akan dimatikan dan akan muncul tampilan .

Anda dapat mengaktifkan lagi suara dengan menekan tombol **MUTE**, ◀ / ▶, I/II, atau **SSM**.

## Pemilihan bahasa layar

Menu bisa ditampilkan di layar dengan bahasa yang Anda inginkan. Pertama-tama pilihlah bahasa yang diinginkan.

1. Tekan tombol **MENU** dan kemudian tombol ▲ / ▼ untuk memilih menu **SPECIAL**.
2. Tekan tombol ▶ dan kemudian tombol ▲ / ▼ untuk memilih **Language (Bahasa)**.
3. Tekan tombol ▶ dan kemudian tombol ▲ / ▼ untuk memilih bahasa yang diinginkan. Semua tampilan layar akan muncul dalam bahasa yang diinginkan.
4. Tekan tombol **OK**.
5. Tekan tombol **TV** untuk kembali ke tampilan TV biasa.

---

# Menu layar

---

## Menu selection

1. Tekan tombol **MENU** dan kemudian tombol ▲ / ▼ untuk menampilkan masing-masing menu.
2. Tekan tombol ► dan kemudian tombol ▲ / ▼ untuk memilih item menu.
3. Ubah seting sebuah item pada submenu atau menu tarik-bawah dengan tombol ◀ / ▶.  
Anda dapat berpindah ke jenjang menu di atasnya dengan menekan tombol **OK** dan bergerak ke menu di bawahnya dengan menekan tombol **MENU**.

### Catatan :

- a. Dalam PC mode, menu **SCREEN (20LC1R\*) [LAYAR]** tidak ditampilkan.
- b. Pada mode teleteks, menu tidak akan ditampilkan.

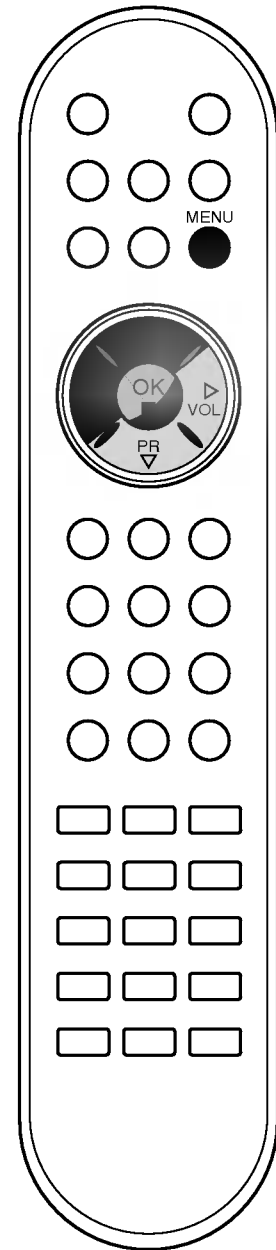
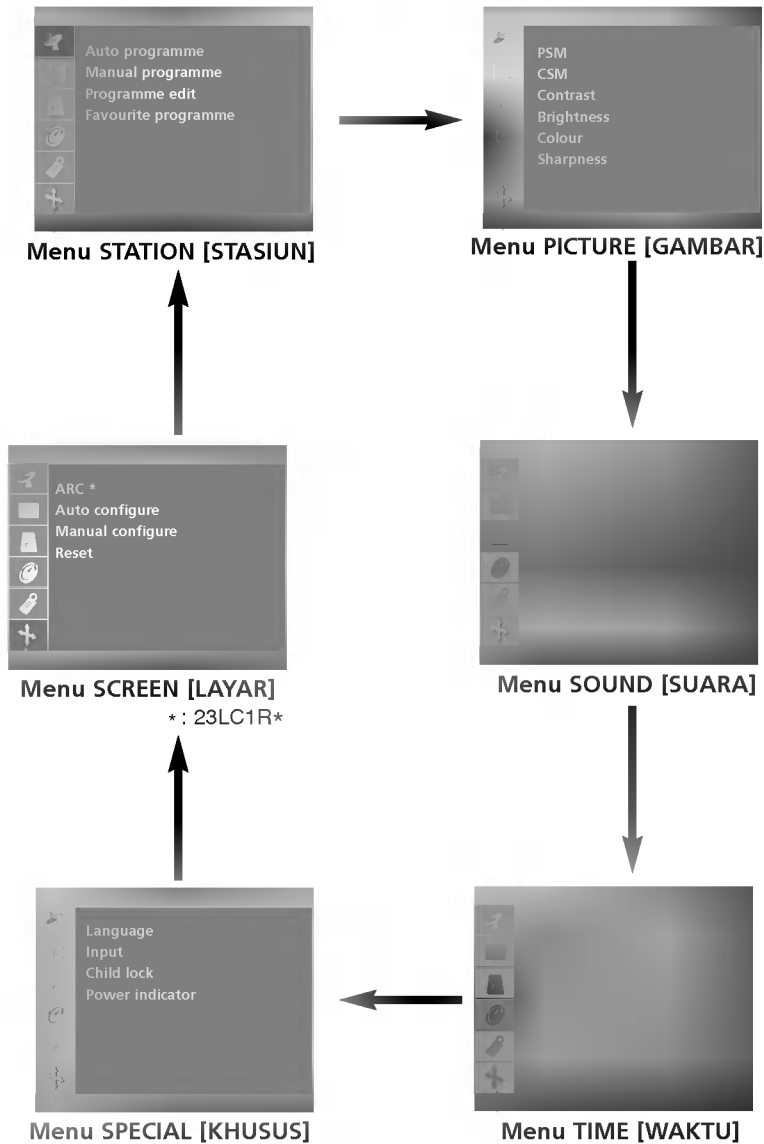

## Mencari stasiun TV

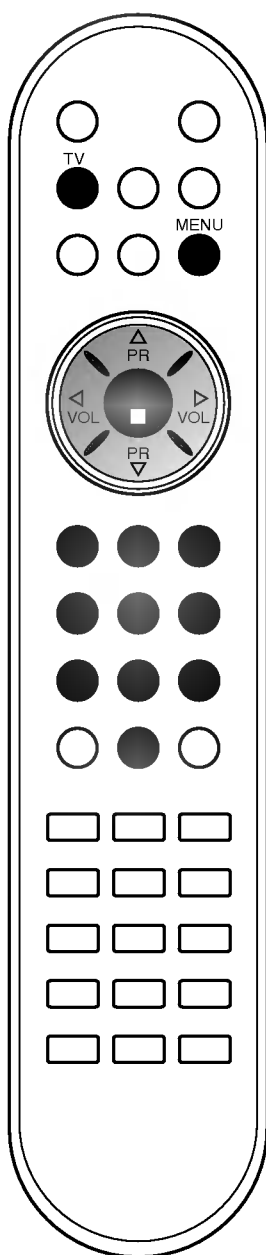
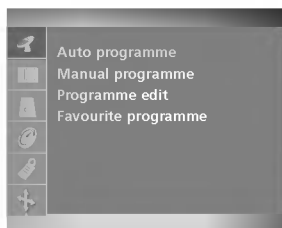

Anda dapat menyimpan hingga 100 stasiun TV ke dalam angka program (0 hingga 99). Jika Anda sudah menyimpan stasiun, selanjutnya Anda dapat menggunakan tombol ▲ / ▼ atau tombol ANGKA untuk mencari stasiun yang telah diprogram. Stasiun dapat dicari lewat mode otomatis atau manual.

### Pencarian program otomatis

Semua stasiun yang dapat ditangkap siarannya akan disimpan dengan metode ini. Disarankan bahwa Anda menggunakan program otomatis selama pemasangan unit ini.

1. Tekan tombol **MENU** dan kemudian tombol ▲ / ▼ untuk memilih menu **STATION**.
2. Tekan tombol ► dan kemudian tombol ▲ / ▼ untuk memilih **Auto programme (Program Otomatis)**.

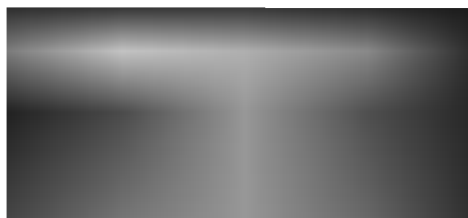

3. Tekanlah tombol ►. Pilihlah sistem TV dengan tombol ► dan kemudian tombol ▲ / ▼ pada menu **System (Sistem)**;  
**BG** : PAL B/G, SECAM B/G (Eropa/Eropa Timur)  
**I** : PAL I/II (Inggris/Irlandia)  
**DK** : PAL D/K, SECAM D/K (Eropa Timur)  
**M** : (AS/Korea/Filipina)
4. Tekan tombol **OK**.
5. Tekan tombol ▲ / ▼ untuk memilih **Storage from** (Penyimpanan dari).
6. Pilihlah angka program awal dengan tombol ◀ / ▶ atau tombol ANGKA pada menu tarik-bawah **Storage from** (Penyimpanan dari). Semua angka di bawah 10 dimasukkan dengan diawali oleh angka '0', misalnya, '05' untuk 5.
7. Tekan tombol ▲ / ▼ untuk memilih **Search (Mencari)**.
8. Tekanlah tombol ► untuk memulai program otomatis.



Semua stasiun yang dapat ditangkap siarannya akan disimpan.

**Opsional** : Di Australia, jika tidak ada nama stasiun yang dapat ditetapkan pada sebuah stasiun, maka angka saluran ditetapkan dan disimpan sebagai - - - - diikuti oleh sebuah angka. Lihat bagian 'Menetapkan nama stasiun' untuk menetapkan nama sebuah stasiun.

Untuk menghentikan program otomatis, tekan tombol **MENU**. Jika program otomatis sudah berhenti, menu **Programme edit (Edit program)** akan muncul di layar. Lihat bagian 'Edit program' untuk mengedit program yang telah disimpan.

9. Tekan tombol **TV** untuk kembali ke tampilan TV biasa.

# Mencari stasiun TV

## Pencarian program manual

Program manual memungkinkan Anda mencari secara manual dan mengatur stasiun dengan urutan yang Anda inginkan. Anda juga bisa menetapkan sebuah nama stasiun sepanjang lima karakter ke setiap angka program.

1. Tekan tombol **MENU** dan kemudian tombol **▲ / ▼** untuk memilih menu **STATION**.
2. Tekan tombol **▶** dan kemudian tombol **▲ / ▼** untuk memilih **Manual programme (Program Manual)**.
3. Tekan tombol **▶** dan kemudian tombol **▲ / ▼** untuk memilih **Storage (Penyimpanan)**.



4. Pilih angka program yang diinginkan (0 hingga 99) dengan tombol **◀ / ▶** atau tombol **ANGKA** pada menu **Storage (Penyimpanan)**. Semua angka di bawah 10 dimasukkan dengan diawali oleh angka **'0'**, misalnya, **'05'** untuk 5.
5. Tekanlah tombol **▲ / ▼** untuk memilih **System (Sistem)**.
6. Pilihlah sistem TV dengan tombol **▶** dan kemudian tombol **◀ / ▶** pada menu **System (Sistem)**;  
**BG** : PAL B/G, SECAM B/G (Eropa/Eropa Timur)  
**I** : PAL I/II (Inggris/Irlandia)  
**DK** : PAL D/K, SECAM D/K (Eropa Timur)  
**M** : (AS/Korea/Filipina)
7. Tekan tombol **OK**.
8. Tekan tombol **▲ / ▼** untuk memilih **Channel (Saluran)**.
9. Tekan tombol **▶** dan kemudian tombol **▲ / ▼** untuk memilih **VHF/UHF** atau **Cable (Kabel)** pada menu **Channel (Saluran)**.  
Jika mungkin, pilihlah angka saluran secara langsung dengan menekan tombol angka. Semua angka di bawah 10 dimasukkan dengan diawali oleh angka **'0'**, misalnya, **'05'** untuk 5.
10. Tekan tombol **OK**.
11. Tekan tombol **▲ / ▼** untuk memilih **Fine[Halus]**.
12. Gunakan tombol **◀ / ▶** untuk menyesuaikan frekuensi pada TV Anda.
13. Tekan tombol **OK** untuk menyimpannya.
14. Tekan tombol **▲ / ▼** untuk memilih **Search (Mencari)**.
15. Tekan tombol **▶** dan kemudian tombol **◀ / ▶** untuk mulai mencari pada menu tarik-bawah Search (Mencari). Jika sebuah stasiun telah ditemukan, pencarian akan berhenti.



16. Tekan tombol **OK** untuk menyimpan.
17. Untuk menyimpan stasiun lain, ulangi langkah 3 hingga 13.
18. Tekan tombol **TV** untuk kembali ke tampilan TV biasa.

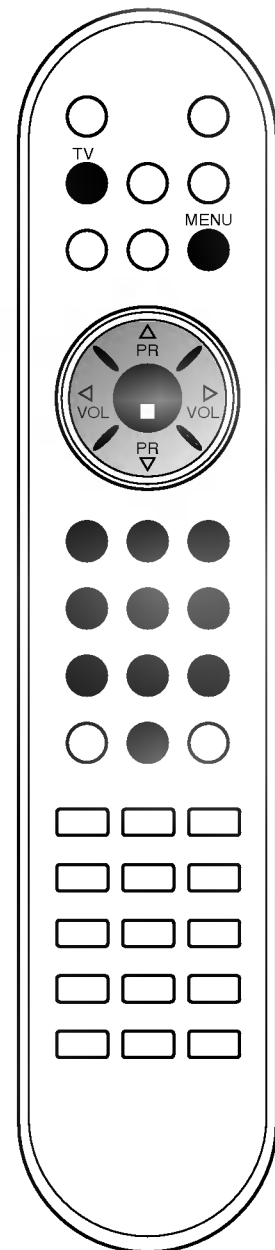
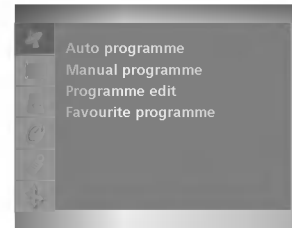

---

## Mencari stasiun TV

---

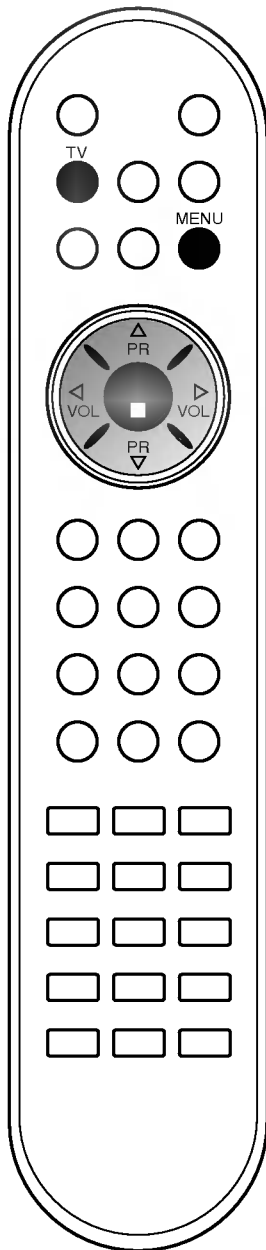
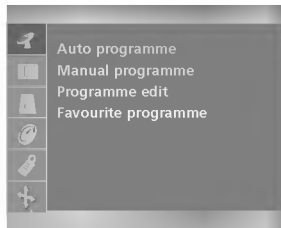

### Menetapkan nama sebuah stasiun

1. Ulangi langkah 1 dan 2 pada 'Pencarian program manual'.
2. Tekan tombol ► dan kemudian tombol ▲ / ▼ untuk memilih **Name (Nama)**.
3. Tekan tombol ► dan kemudian gunakan tombol ▲ / ▼. Anda bisa menggunakan spasi, +, -, angka 0 hingga 9 dan huruf A hingga Z.

A~Z ↔ a~z ↔ [ ] ↔ 0~9 ↔ ? ↔ ! ↔ # ↔ - ↔ +  
↑ \_\_\_\_\_ ↑  
[ ] : blank

Dengan tombol ◀ Anda bisa memilih dengan arah berlawanan.

4. Tentukan posisi kursor dengan menekan tombol ◀ / ► dan kemudian tentukan pilihan karakter kedua, dan seterusnya.
5. Tekan tombol **OK** untuk menyimpan.
6. Tekan tombol **TV** untuk kembali ke tampilan TV biasa.

# Mencari stasiun TV

## Edit program

Dengan fungsi ini Anda dapat menghapus atau meloncati program yang tersimpan. Anda juga bisa memindahkan beberapa stasiun ke angka program lain atau menyisipkan satu data stasiun kosong ke angka program yang dipilih.

1. Tekan tombol **MENU** dan kemudian tombol ▲ / ▼ untuk memilih menu **STATION**.
2. Tekan tombol ► dan kemudian tombol ▲ / ▼ untuk memilih **Programme edit (Edit Program)**.
3. Tekan tombol ► untuk menampilkan menu **Programme edit (Edit Program)**.

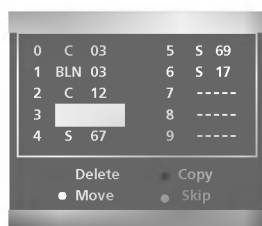
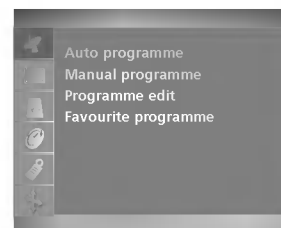

## Menghapus sebuah program

1. Pilihlah sebuah program yang akan dihapus dengan tombol ▲ / ▼ atau ◀ / ▶.
2. Tekan tombol MERAH dua kali.  
Program yang dipilih telah dihapus, dan semua program di bawahnya akan bergeser naik satu tingkat.

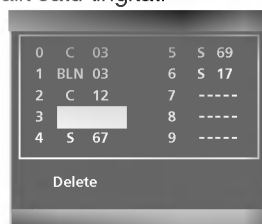

## Menyalin sebuah program

1. Pilihlah sebuah program yang akan dihapus dengan tombol ▲ / ▼ atau ◀ / ▶.
2. Tekan tombol MERAH dua kali.  
Program yang dipilih telah dihapus, dan semua program di bawahnya akan bergeser naik satu tingkat.

## Memindahkan sebuah program

1. Pilihlah sebuah program yang akan dipindahkan dengan tombol ▲ / ▼ atau ◀ / ▶.
2. Tekan tombol KUNING.
3. Pindahkan program ke angka program yang diinginkan dengan menekan tombol ▲ / ▼ atau ◀ / ▶.
4. Tekan tombol KUNING sekali lagi untuk keluar dari fungsi ini.

## Meloncati sebuah angka program

1. Pilihlah sebuah program yang akan diloncati dengan tombol ▲ / ▼ atau ◀ / ▶.
2. Tekan tombol BIRU. Program yang diloncati akan berwarna biru.
3. Tekan tombol BIRU sekali lagi untuk mengaktifkan program yang diloncati.

Saat sebuah angka program diloncati, ini berarti Anda tidak dapat memilihnya dengan menggunakan tombol ▲ / ▼ selama menonton TV seperti biasa. Jika Anda ingin memilih program yang diloncati, masukkan langsung angka program tersebut dengan menekan tombol ANGKA atau pilih melalui menu edit program atau menu tabel.

Tekan tombol **TV** untuk kembali ke tampilan TV biasa.

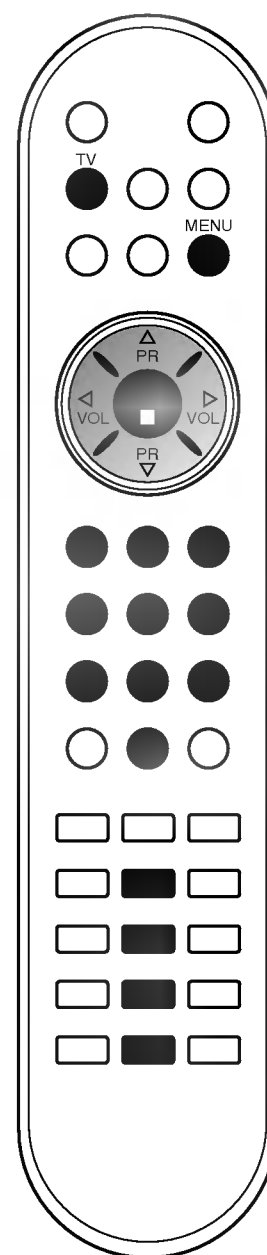

# Mencari stasiun TV

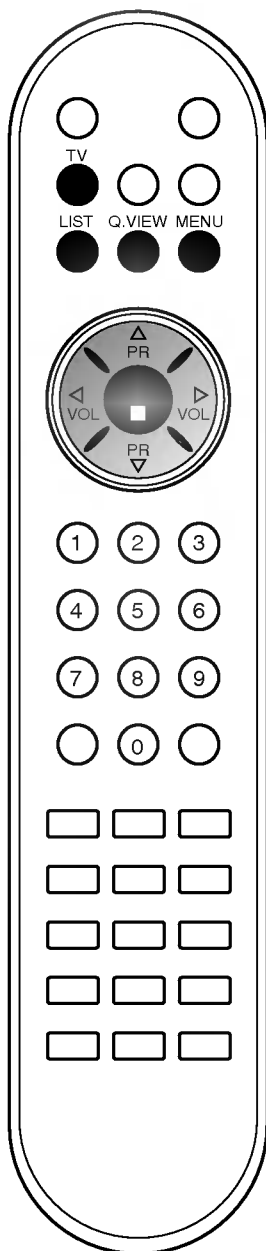
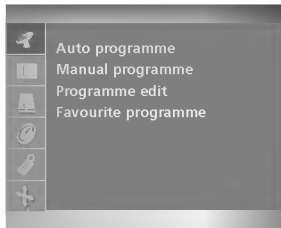

## Program favorit

Dengan fungsi ini Anda bisa memilih secara langsung program favorit Anda.

1. Tekan tombol **MENU** dan kemudian tombol **▲ / ▼** untuk memilih menu **STATION**.
2. Tekan tombol **►** dan kemudian tombol **▲ / ▼** untuk memilih **Favourite programme (Program favorit)**.



3. Tekan tombol **►** dan kemudian tombol **◀ / ►** untuk memilih **On** atau **Off**.
4. Tekan tombol **▲ / ▼** untuk memilih - - - - -.
5. Pilihlah program yang diinginkan dengan tombol **◀ / ►**.
6. Untuk menyimpan program lain, ulangi langkah 4 dan 5. Anda bisa menyimpan hingga 8 program.
7. Tekan tombol **TV** untuk kembali ke tampilan TV biasa.

Tekan berulang-ulang tombol **YELLOW** untuk memilih program favorit yang tersimpan.

## Memanggil tabel program

Anda dapat mengecek program-program yang tersimpan di dalam memori dengan menampilkan tabel program.

### Menampilkan tabel program

Tekan tombol **LIST (Daftar)** untuk menampilkan menu **Programme table (Tabel Program)**.

Tabel program akan muncul di layar. Satu tabel program berisi sepuluh program sebagaimana ditunjukkan di bawah ini.



### Catatan :

- a. Anda mungkin akan menjumpai beberapa program berwarna biru. Program-program ini telah dirancang untuk diloncati oleh program otomatis atau pada mode edit program.
- b. Beberapa program dengan angka saluran yang ditampilkan pada tabel program menunjukkan bahwa nama stasiun belum ditetapkan.

### Memilih sebuah program pada tabel program

Pilihlah sebuah program dengan tombol **▲ / ▼** atau **◀ / ►**.

Kemudian tekan tombol **OK**.

Unit akan berpindah ke angka program yang telah dipilih.

### Menjelajah halaman tabel program

Ada 10 halaman tabel program yang dapat memuat 100 program.

Tekan tombol **▲ / ▼** atau **◀ / ►** secara berulang-ulang untuk berpindah halaman.

Tekan tombol **TV** untuk kembali ke tampilan TV biasa.



# Penyetelan gambar

## PSM (Picture Status Memory / Memori Status Gambar)

1. Tekan tombol **MENU** dan kemudian tombol **▲ / ▼** untuk memilih menu PICTURE[GAMBAR].
2. Tekan tombol **▶** dan kemudian tombol **▲ / ▼** untuk memilih **PSM**.
3. Tekan tombol **▶** dan kemudian tombol **▲ / ▼** untuk memilih seting gambar pada menu **PSM**.
4. Tekan tombol **OK**.



5. Tekan tombol **TV** untuk kembali ke tampilan TV biasa.

Anda juga bisa memanggil gambar yang diinginkan: **Dynamic (Dinamis)**, **Standard (Standar)**, **Mild (Lembut)**, **Game** atau **User (Pemakai)** dengan tombol **PSM** pada remote kontrol. Gambar-gambar **Dynamic**, **Standard**, **Mild**, dan **Game** sudah diprogram di pabrik untuk reproduksi gambar yang optimum dan tidak dapat diubah-ubah.

## CSM (Colour Status Memory)

Memilih setelan warna pengaturan pabrik.

1. Tekan tombol **MENU** kemudian tombol **▲ / ▼** untuk memilih menu PICTURE[GAMBAR].
2. Tekan tombol **▶** kemudian tombol **▲ / ▼** untuk memilih **CSM**.
3. Tekan tombol **▶** kemudian tombol **▲ / ▼** untuk memilih pengaturan warna pada menu **CSM: Cool, Normal, Warm** atau **User (Red, Green, Blue)**.
4. Tekan tombol **OK**.
5. Tekan tombol **TV** untuk kembali ke tampilan TV normal.

## Penyetelan gambar

Anda dapat menyetel kontras (contrast), kecerahan (brightness), intensitas warna (colour intensity), ketajaman (sharpness) dan bayang-bayang warna (tint) (hanya untuk input NTSC) ke tingkat yang Anda kehendaki.

1. Tekan tombol **MENU** dan kemudian tombol **▲ / ▼** untuk memilih menu PICTURE[GAMBAR].



2. Tekan tombol **▲ / ▼** untuk memilih item gambar yang diinginkan.
3. Tekan tombol **◀ / ▶** untuk melakukan penyetelan seperlunya
4. Press the **TV** button to return to normal TV viewing.

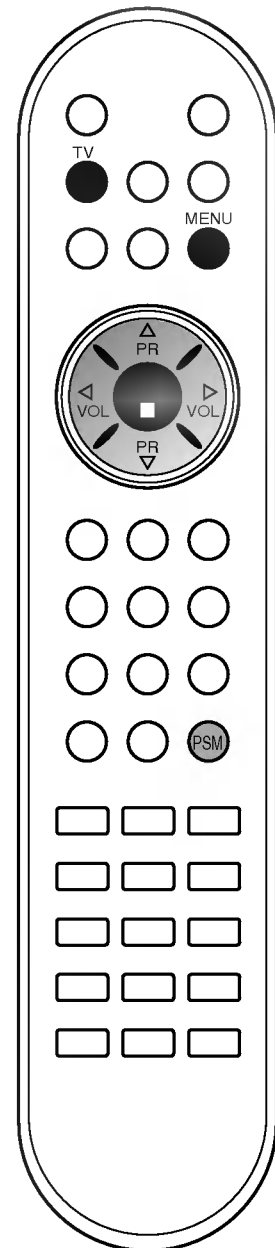

## Penyetelan suara



### SSM (Sound Status Memory / Memori Status Suara)

Anda dapat memilih seting suara yang disukai: Flat (Datar), Music (Musik), Movie (Film) atau Sports, dan Anda juga dapat menyetel frekuensi suara ekualiser.

1. Tekan tombol **MENU** dan kemudian tombol **▲ / ▼** untuk memilih menu **SOUND** (Suara).

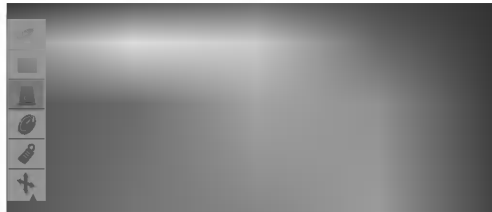

2. Tekan tombol **▶** dan kemudian tombol **▲ / ▼** untuk memilih **SSM**.
3. Tekan tombol **▶** dan kemudian tombol **▲ / ▼** untuk memilih seting suara pada menu **SSM**.

### Penyetelan Frekuensi Suara

- a. Tekan tombol **OK** pada mode **User (Pemakai)**.
- b. Pilihlah band suara (sound band) dengan menekan tombol **◀ / ▶**.
- c. Tingkat suara dapat disetel dengan tombol **▲ / ▼**.
- d. Tekan tombol **OK** untuk menyimpannya ke suara **User (Pemakai)**.

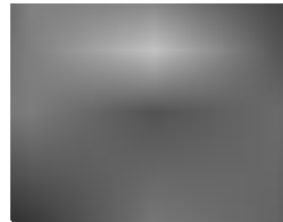

PrTekan tombol **TV** untuk kembali ke tampilan TV biasa.

Anda juga dapat memanggil seting suara yang diinginkan **Flat, Music, Movie, Sports** atau **User** dengan menekan tombol **SSM** pada remote kontrol. Seting suara **Flat, Music, Movie** dan **Sports** sudah diprogram di pabrik untuk reproduksi suara yang optimum dan tidak dapat diubah.

**Catatan :** Jika Anda menekan tombol **SSM** setelah melakukan penyetelan seperlunya pada submenu **User (Pemakai)**, tampilan **User** akan secara otomatis muncul di layar sekalipun Anda sudah menyetel ke seting pabrik: **Flat, Music, Movie** atau **Sports**.

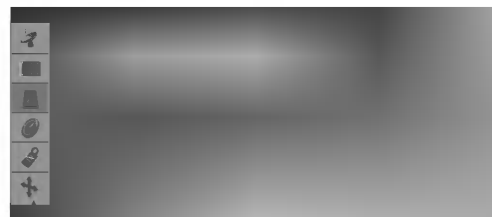

### Penyetelan suara

Anda dapat menyetel keseimbangan (balance), AVL (Auto Volume Leveler / Pengatur Volume Otomatis). AVL akan secara otomatis menjaga tingkat volume suara yang sama sekalipun Anda mengganti program.

1. Tekan tombol **MENU** dan kemudian tombol **▲ / ▼** untuk memilih menu **SOUND** (Suara).
2. Tekan tombol **▶** dan kemudian tombol **▲ / ▼** untuk memilih item suara yang diinginkan: **AVL** atau **Balance (Seimbang)**.
3. Lakukan penyetelan dengan menggunakan tombol **◀ / ▶, ▲ / ▼** dan kemudian tekan tombol **OK**.

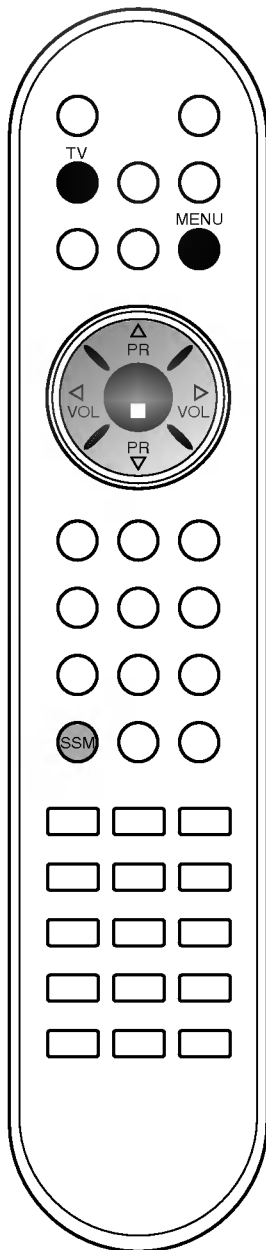

---

## Penyetelan suara

---

- Fitur ini tidak tersedia di semua negara.

### Penerimaan Stereo/Dwibahasa

Jika sebuah program dipilih, maka informasi suara untuk stasiun tersebut akan muncul setelah angka program dan nama stasiunnya.

|           |                   |
|-----------|-------------------|
| Broadcast | On Screen Display |
| Mono      | <b>MONO</b>       |
| Stereo    | <b>STEREO</b>     |
| Dual      | <b>DUAL I</b>     |

#### Pemilihan suara mono

Pada penerimaan stereo, jika sinyal stereo lemah, Anda dapat mengganti ke mono dengan menekan dua kali tombol I/II. Pada penerimaan mono, kedalaman suara akan meningkat. Untuk berpindah kembali ke stereo, tekan lagi tombol I/II sebanyak dua kali.

#### Pemilihan bahasa untuk siaran dwibahasa

Jika sebuah program diterima dalam dua bahasa (dwibahasa), Anda dapat berpindah ke **DUAL I**, **DUAL II** atau **DUAL I+II** dengan menekan tombol I/II secara berulang-ulang.

**Dual I** mengirimkan bahasa siaran utama ke pengeras suara.

**DUAL II** mengirimkan bahasa siaran kedua ke pengeras suara.

**DUAL I+II** mengirimkan bahasa yang berbeda ke masing-masing pengeras suara.

#### Penerimaan NICAM (opsional)

Jika TV Anda dilengkapi oleh penerima untuk NICAM, maka TV dapat menangkap suara digital NICAM (Near Instantaneous Companding Audio Multiplex) yang berkualitas tinggi.

Output suara dapat dipilih menurut tipe siaran yang diterima sebagai berikut, dengan menekan tombol I/II secara berulang-ulang.

1. Jika yang diterima adalah mono NICAM, Anda dapat memilih **NICAM MONO** atau FM MONO.
2. Jika yang diterima adalah stereo NICAM, Anda dapat memilih **NICAM STEREO** atau FM MONO. Jika sinyal stereo lemah, pindahlah ke FM mono.
3. Jika yang diterima adalah dwibahasa NICAM, Anda dapat memilih **NICAM DUAL I**, **NICAM DUAL II** atau **NICAM DUAL I+II** atau **MONO**. Jika yang dipilih adalah FM Mono, maka tulisan **MONO** akan muncul di layar.

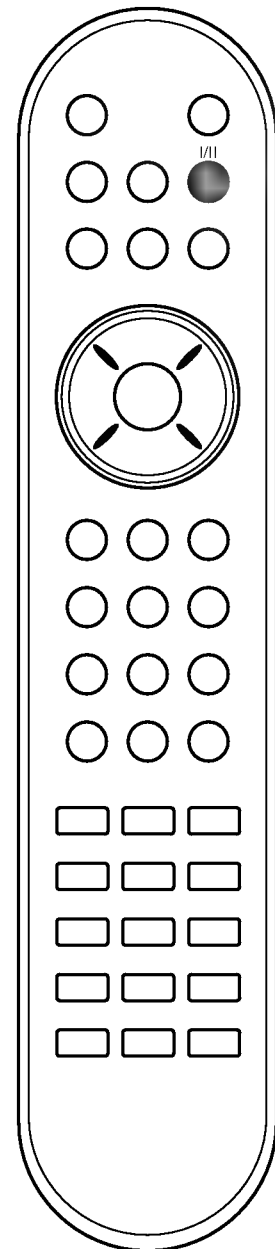

---

# Menu WAKTU

---

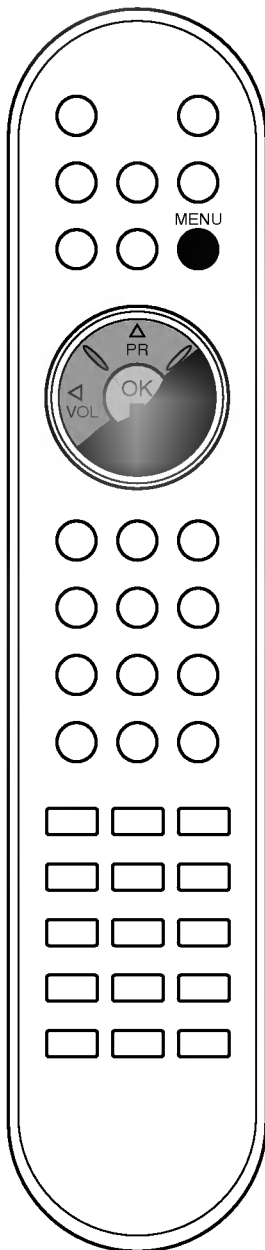
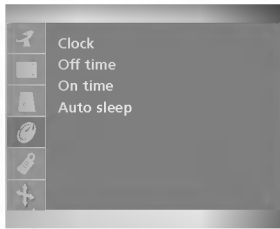

## Jam

Anda harus menyetel waktu dengan benar sebelum menggunakan fungsi waktu on/off.

1. Tekan tombol **MENU** dan kemudian tombol ▲ / ▼ untuk memilih menu TIME (Waktu).
2. Tekan tombol ► dan kemudian tombol ▲ / ▼ untuk memilih Clock.

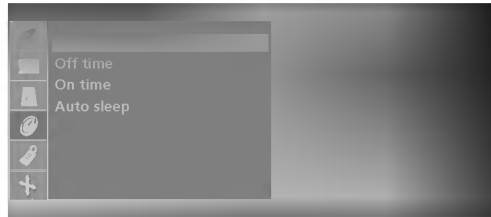

3. Tekan tombol ► dan kemudian tombol ▲ / ▼ untuk menyetel angka jam.
4. Tekan tombol ► dan kemudian tombol ▲ / ▼ untuk menyetel angka menit.
5. Tekan tombol **MENU** untuk menyimpan.

## Waktu On/Off

Pengingat waktu Off akan secara otomatis mengubah unit ke mode standby pada waktu yang telah ditetapkan.

1. Tekan tombol **MENU** dan kemudian tombol ▲ / ▼ untuk memilih menu TIME (Waktu).
2. Tekan tombol ► dan kemudian tombol ▲ / ▼ untuk memilih **Off Time (Waktu Off)** atau **On Time (Waktu On)**.
3. Tekan tombol ► dan kemudian tombol ▲ / ▼ untuk memilih **On**. Untuk membatalkan fungsi Waktu **Off/On**, tekan tombol ▲ / ▼ untuk memilih **Off**.

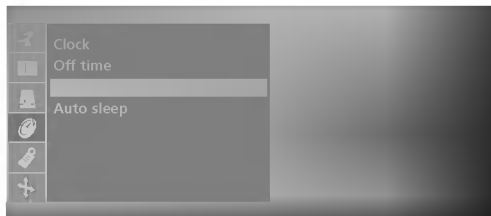

4. Tekan tombol ► dan kemudian tombol ▲ / ▼ untuk menyetel angka jam.
5. Tekan tombol ► dan kemudian tombol ▲ / ▼ untuk menyetel angka menit.
6. **Fungsi Hanya Waktu On:** Tekan tombol ► dan kemudian tombol ▲ / ▼ untuk menyetel tingkat volume dan angka program.
7. Tekan tombol **MENU** untuk menyimpan.

### Catatan :

- a. Jika aliran listrik tiba-tiba terputus (kabel tercabut atau listrik mati), jam harus di-reset.
- b. Dua jam setelah unit dinyalakan oleh fungsi waktu on, unit akan berganti ke mode standby secara otomatis kecuali jika sebuah tombol telah ditekan.
- c. Jika waktu on atau off telah ditetapkan, fungsi-fungsi ini akan beroperasi setiap hari pada waktu yang telah ditetapkan.
- d. Fungsi Pengingat Waktu Off akan didahulukan dibandingkan fungsi Pengingat Waktu On jika keduanya ditetapkan ke waktu yang sama.
- e. Agar fungsi Pengingat Waktu On dapat bekerja, unit harus berada pada mode standby

---

# Menu WAKTU

---

## Auto sleep

Jika Anda memilih **On** pada menu **Auto Off**, unit akan secara otomatis berpindah ke mode standby kira-kira 10 menit setelah sebuah stasiun TV berhenti siaran.

1. Tekan tombol **MENU** dan kemudian tombol ▲ / ▼ untuk memilih menu TIME (Waktu).
2. Tekan tombol ► dan kemudian tombol ▲ / ▼ untuk memilih **Auto sleep**.
3. Tekan tombol ► dan kemudian tombol ▲ / ▼ untuk memilih **On** atau **Off**.



4. Tekan tombol **MENU** untuk menyimpan.

## Sleep timer

Anda tidak perlu repot mengingat untuk mematikan unit sebelum Anda pergi tidur. 'Sleep timer' akan secara otomatis mengubah unit ke mode standby setelah melewati waktu yang telah ditetapkan. Tekan tombol **SLEEP** untuk memilih lama waktu dalam satuan menit. Di layar akan muncul simbol '⌚--- Min', yang diikuti oleh angka-angka **10, 20, 30, 60, 90, 120, 180** dan **240**. Timer mulai menghitung mundur dari angka menit yang dipilih.

### Catatan :

- a. Untuk melihat 'sleep time' yang tersisa, tekan sekali tombol **SLEEP**.
- b. Untuk membatalkan 'sleep time', tekan tombol **SLEEP** berkali-kali hingga muncul simbol '⌚--- Min'
- c. Ketika Anda mematikan unit, maka unit akan terbebas dari 'sleep time' yang telah ditetapkan.

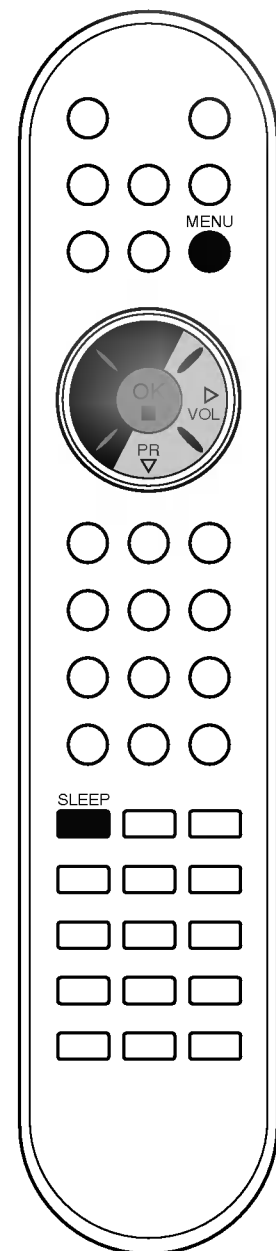
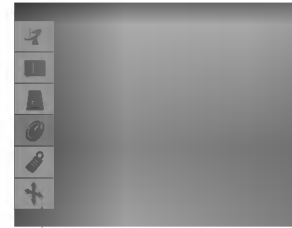

## Fungsi lain

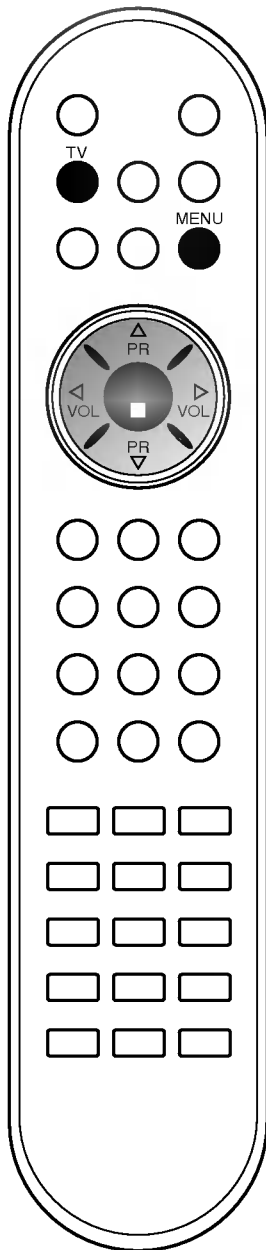
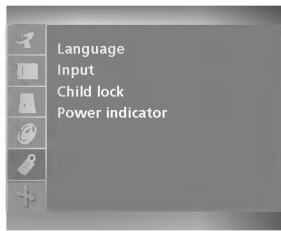

### Mode TV, AV dan PC (opsional)

Input dapat diatur untuk mode TV, AV atau PC. Mode AV digunakan jika pemutar/perekam kaset video (VCR) atau peralatan lain dihubungkan ke unit.

**Catatan:** : Jika sebuah VCR dihubungkan lewat soket antena luar, maka unit digunakan dalam mode TV. Lihatlah bagian 'Koneksi peralatan eksternal'.

1. Tekan tombol **MENU** dan kemudian tombol ▲ / ▼ untuk memilih menu **SPECIAL**.
2. Tekan tombol ► dan kemudian tombol ▲ / ▼ untuk memilih **Input**.
3. Tekan tombol ► dan kemudian tombol ▲ / ▼ untuk memilih **TV, AV (atau AV1), AV2, RGB-DTV, RGB-PC** atau **Component** mode.

Mode-mode untuk AV dan PC adalah:

15LC1R\*

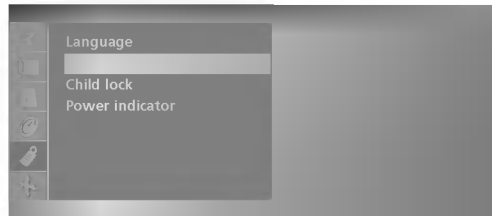

20LC1R\*

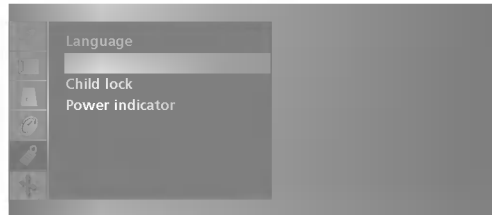

23LC1R\*

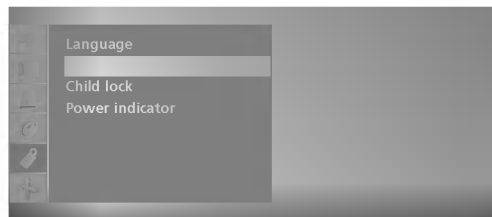

AV (atau AV 1) : VCR dihubungkan ke soket **AV** monitor.

AV 2 : VCR dihubungkan ke soket **AV** di samping monitor. (23LC1R\*)

RGB-DTV : SET TOP dihubungkan ke soket PC INPUT dan PC SOUND monitor. (15/23LC1R\*)

RGB-PC : PERSONAL COMPUTER dihubungkan ke soket PC monitor. (15/23LC1R\*)

Komponen : DVD dihubungkan ke soket COMPONENT [KOM-PONEN] di belakang monitor.

4. Tekan tombol **TV** untuk kembali ke tampilan TV biasa.

Selain itu, Anda juga dapat memilih mode TV atau AV dengan menekan tombol **INPUT**.

Pada mode AV, untuk kembali ke mode TV, tekanlah tombol **TV** buttons.

---

## Fungsi lain

---

### Child lock (Penguncian Anti-Anak)

TV dapat disetel sehingga harus digunakan remote kontrol untuk mengendalikannya. Fitur ini digunakan untuk mencegah orang lain menonton tayangan yang tidak diperbolehkan.

1. Tekan tombol **MENU** dan kemudian tombol ▲ / ▼ untuk memilih menu **SPECIAL**.
2. Tekan tombol ► dan kemudian tombol ▲ / ▼ untuk memilih **Child lock (Penguncian Anti-Anak)**.
3. Tekan tombol ► dan kemudian tombol ▲ / ▼ untuk memilih **On** atau **Off** pada menu **Child lock (Penguncian Anti-Anak)**.

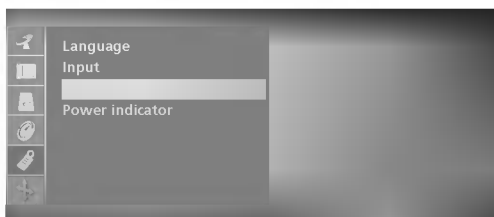

4. Tekan tombol **TV** untuk kembali ke tampilan TV biasa.

Apabila kunci yang diaktifkan, tampilan **Child lock on** [Kunci pengaman anak aktif] akan muncul di layar jika tombol apa pun yang ada di panel atas ditekan sewaktu menonton TV.

### Indikator daya

Gunakan fungsi ini untuk menyetel indikator daya pada samping depan monitor ke **On** atau **Off**. Off. Jika Anda menyetel ke **On[Hidup]** kapan pun, indikator daya akan secara otomatis menyala.

1. Tekan tombol **MENU** dan kemudian tombol ▲ / ▼ untuk memilih menu **SPECIAL**.
2. Tekan tombol ► dan kemudian tombol ▲ / ▼ untuk memilih **Power indicator**.
3. Tekan tombol ► dan kemudian tombol ▲ / ▼ untuk memilih **On** atau **Off** pada menu **Power indicator**.
4. Tekan tombol **TV** untuk kembali ke tampilan TV biasa.

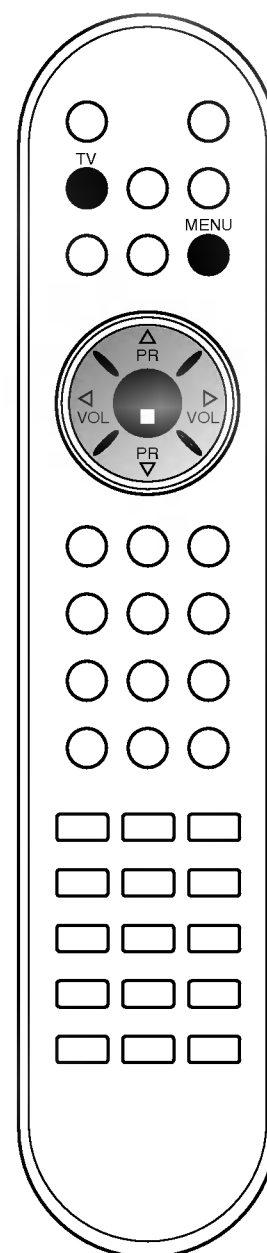
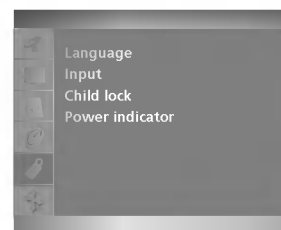
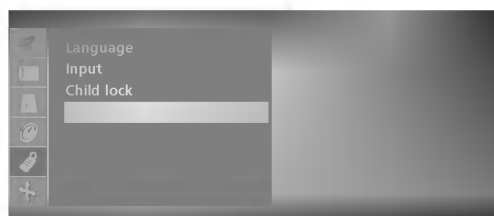

---

# Teleteks

---

## - Fitur ini tidak tersedia di semua negara.

Teleteks (atau teks TOP) merupakan fungsi tambahan sehingga hanya unit yang dilengkapi dengan sistem teleteks saja yang dapat menerima siaran teleteks.

Teleteks merupakan siaran layanan gratis dari hampir semua stasiun TV yang memberikan informasi paling mutakhir mengenai berita, cuaca, program TV, harga saham, dan banyak topik lainnya.

Dekoder teleteks dari unit TV ini dapat mendukung sistem SIMPLE, TOP dan FASTEXT. SIMPLE (teleteks standar) terdiri atas sejumlah halaman yang dapat dipilih secara langsung dengan memasukkan nomor halaman yang sesuai. TOP dan FASTEXT merupakan metode yang lebih modern yang memungkinkan pemilihan informasi teleteks secara cepat dan mudah.

### Menyalakan/mematikan

Tekan tombol **TEXT** untuk membuka teleteks. Halaman awal atau halaman terakhir akan muncul di layar.

Dua nomor halaman, nama stasiun TV, tanggal dan waktu semuanya akan ditampilkan pada judul layar. Nomor halaman pertama menunjukkan pilihan Anda, sedangkan yang kedua menunjukkan nomor halaman yang sedang ditampilkan.

Tekan tombol **TEXT** untuk menutup teleteks. Mode yang sebelumnya aktif akan muncul kembali.

### Teks SIMPLE

#### Pemilihan halaman

1. Masukkan angka halaman yang diinginkan dalam bentuk tiga angka dengan menggunakan tombol **ANGKA**. Jika selama pemilihan Anda menekan tombol yang salah, Anda harus menyelesaikan penulisan tiga angka dahulu baru kemudian mengisi ulang dengan nomor halaman yang benar.
2. Tombol **▲** / **▼** dapat digunakan untuk memilih halaman sebelumnya atau halaman berikutnya.

#### Memprogram tombol warna pada mode LIST (Daftar)

Jika TV sedang dalam mode teks SIMPLE, teks TOP atau FASTEXT, tekan tombol **EM** untuk berpindah ke mode LIST (Daftar).

Empat nomor halaman teleteks pilihan Anda dapat ditandai dengan warna yang berbeda-beda dan dapat dipilih dengan mudah dengan menekan tombol warna yang sama pada remote kontrol.

1. Tekan sebuah tombol warna.
2. Dengan menggunakan tombol **ANGKA**, pilih halaman yang ingin Anda program.
3. Tekan tombol **OK**. Kemudian halaman yang telah dipilih akan disimpan sebagai nomor halaman terpilih, dan akan berkedip sekali. Mulai sekarang Anda dapat memilih halaman ini dengan menekan tombol warna yang sama.
4. Ketiga tombol warna lainnya juga dapat diprogram dengan cara yang sama.

### Teks TOP (opsional)

Panduan bagi pemakai menampilkan empat bidang warna – merah, hijau, kuning dan biru – di bagian bawah layar. Bidang kuning menunjukkan kelompok berikutnya sedangkan bidang biru menunjukkan blok berikutnya.

#### Pemilihan blok / kelompok / halaman

1. Dengan tombol biru Anda bisa berpindah dari blok ke blok.
2. Gunakan tombol kuning untuk berpindah ke kelompok berikutnya yang dapat berpindah secara otomatis ke blok berikutnya.
3. Gunakan tombol hijau untuk berpindah ke halaman berikutnya yang tersedia yang dapat berpindah secara otomatis ke kelompok berikutnya. Atau gunakan tombol **▲**.
4. Tombol merah digunakan untuk kembali ke pilihan sebelumnya. Atau gunakan tombol **▼**.

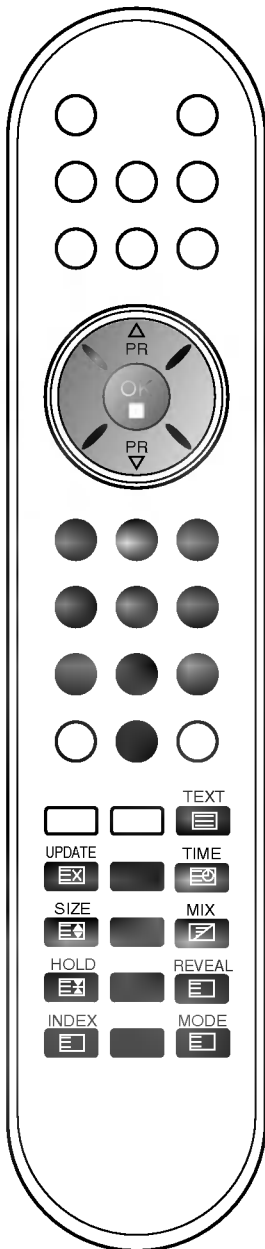



---

# Teleteks

---

## Pemilihan halaman secara langsung

Seperti halnya pada mode teleteks SIMPLE, dalam mode TOP Anda dapat memilih sebuah halaman dengan menggunakan tombol ANGKA untuk memasukkan tiga angka halaman.

## FASTEXT

Halaman teleteks akan diberi kode warna pada bagian bawah layar dan dapat dipilih dengan menekan tombol warna yang sesuai.

### Pemilihan halaman

1. Tekan tombol  untuk memilih halaman indeks.
2. Anda dapat memilih halaman yang diberi kode warna pada baris bawah dengan menekan tombol yang sama warnanya.
3. Seperti halnya pada mode teleteks SIMPLE, dalam mode FASTEXT Anda dapat memilih sebuah halaman dengan menggunakan tombol ANGKA untuk memasukkan tiga angka halaman.
4. Tombol ▲ / ▼ dapat digunakan untuk memilih halaman sebelumnya atau halaman berikutnya.

## Fungsi teleteks khusus



### REVEAL (Tampilkan/sembunyikan)

Tekan tombol ini untuk menampilkan informasi yang disembunyikan, misalnya jawaban untuk teka-teki. Tekan tombol ini sekali lagi untuk menyembunyikan tampilan informasi.





### SIZE (Ukuran halaman)

Untuk memilih teks dengan ketinggian ganda.  
Tekan tombol ini untuk memperbesar separuh atas dari halaman.  
Tekan tombol ini sekali lagi untuk memperbesar separuh bawah dari halaman.  
Tekan tombol ini sekali lagi untuk kembali ke tampilan normal.



### UPDATE (Memperbarui tampilan)

Untuk menampilkan gambar TV di layar sambil menunggu halaman teleteks baru. Tampilan (  ) akan muncul di sudut kiri atas layar. Jika tersedia halaman yang paling baru maka tampilan (  ) akan berubah menjadi nomor halaman.  
Tekan tombol ini untuk melihat halaman teleteks yang terbaru.



### HOLD (Hentikan pengguliran)

Untuk menghentikan pergantian halaman secara otomatis yang akan terjadi jika halaman teleteks terdiri atas 2 atau lebih subhalaman. Banyaknya subhalaman dan subhalaman yang ditampilkan biasanya akan ditunjukkan di layar di bagian bawah dari tampilan waktu. Jika tombol ini ditekan, di sudut kiri atas layar akan muncul simbol 'stop' dan pergantian halaman secara otomatis akan berhenti.  
Untuk melanjutkan, tekan tombol ini sekali lagi.



### MIX (Gabungan teleteks dan gambar)

Untuk menampilkan bersama-sama halaman teleteks di atas gambar TV.  
Untuk mematikan tampilan gambar TV, tekan tombol ini sekali lagi.



### TIME (Tampilan waktu)

Saat menyaksikan sebuah program TV, tekan tombol ini untuk menampilkan waktu di sudut kanan atas layar. Tekan tombol ini sekali lagi untuk menghilangkan tampilan waktu. Pada mode teleteks, tekan tombol ini untuk memilih nomor subhalaman. Nomor subhalaman akan ditampilkan di bagian bawah layar. Untuk menahan atau mengganti subhalaman, tekan tombol MERAH/HIJAU, ▲ / ▼ atau tombol ANGKA.  
Tekan sekali lagi untuk keluar dari fungsi ini..

---

# Koneksi peralatan eksternal

---

Anda dapat menghubungkan peralatan tambahan seperti VCR, camcorder, dll ke TV Anda. Contohnya ditunjukkan di bawah ini.  
(- Bagian **Koneksi perlengkapan eksternal** ini, terutama menggunakan gambar untuk 23LC1R\*.)

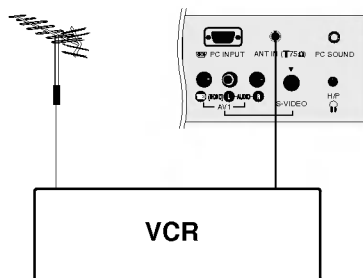

## Soket antena luar

1. Hubungkan soket RF-out VCR ke soket antena luar pada unit.
2. Hubungkan kabel antena luar ke soket RF aerial-in pada VCR.
3. Simpanlah saluran VCR pada angka program yang diinginkan dengan menggunakan cara yang dijelaskan pada bagian 'Pencarian program manual'.
4. Pilih angka program di mana saluran VCR tersimpan.
5. Tekan tombol **PLAY** (Putar) pada VCR.

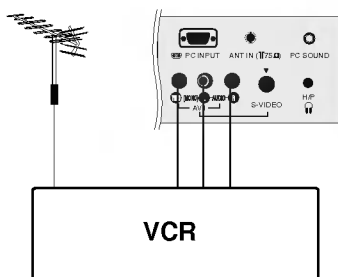

## Soket Audio/Video-in

1. Hubungkan soket audio/video-out VCR ke soket audio/video-in pada unit.
2. Tekan tombol **INPUT** untuk memilih **AV**(atau **AV1**) atau **AV2**.
3. Tekan tombol **PLAY** (Putar) pada VCR.  
Gambar hasil pemutaran VCR akan muncul di layar.

*Catatan : Jika Anda memiliki VCR mono, hubungkan kabel audio dari VCR ke soket **AUDIO L/MONO** pada unit.*

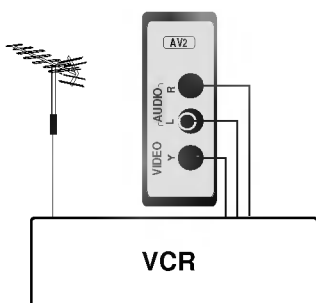

## Soket S-Video/Audio-in (S-Video)

Saat menghubungkan VCR tipe S-VIDEO ke soket **S-VIDEO**, kualitas gambar akan semakin baik.

1. Hubungkan soket S-Video VCR ke soket **S-VIDEO** pada unit.
2. Hubungkan kabel audio dari VCR tipe S-VIDEO ke soket **AUDIO** pada unit.
3. Tekan tombol **INPUT** untuk memilih **AV**(atau **AV1**).
4. Tekan tombol **PLAY** (Putar) pada VCR.  
Gambar hasil pemutaran VCR akan muncul di layar.

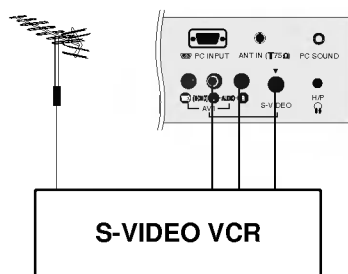

---

# Koneksi peralatan eksternal

---

## Soket input DVD

1. Hubungkan soket output DVD (Y Cb Cr, Y Pb Pr, Y B-Y R-Y atau Y PB PR) dari DVD ke soket **COMPONENT (DVD/DTV)** (Y PB PR) pada unit.
2. Hubungkan kabel **audio** dari DVD ke soket **COMPONENT (DVD/DTV)/ AUDIO** ada unit.
3. Tekan tombol **INPUT** untuk memilih **Component**.
4. Tekan tombol **PLAY (Putar)** pada DVD.  
Gambar hasil pemutaran DVD akan muncul di layar

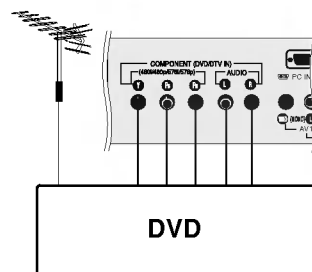

## Soket masuk DTV

1. Hubungkan output [keluaran] SET TOP [SETEL ATAS] ke soket **COMPONENT (DVD/DTV)**(Y P<sub>B</sub> P<sub>R</sub>) pada monitor. (atau, hubungkan SET TOP dengan soket output D-Sub ke soket **PC INPUT** pada monitor dan kabel audio SET TOP ke **PC SOUND**. (15/23LC1R\*))
2. Hubungkan kabel audio dari SET TOP ke soket **COMPONENT/ AUDIO** monitor.
3. Tekan tombol **INPUT** untuk memilih **Component** atau **RGB-DTV** (15/23LC1R\*).

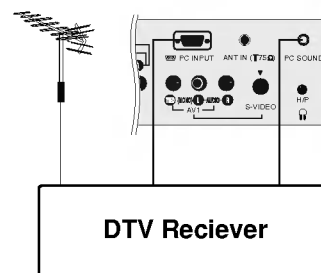
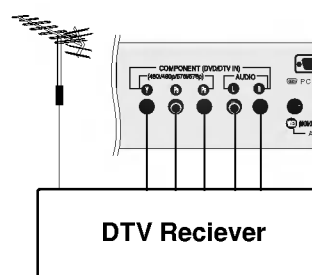

## Soket headphone

Colokkan jack headphone ke soket headphone pada unit. Anda bisa mendengarkan suara melalui headphone. Untuk menyetel volume headphone, tekan tombol ◀ / ▶. Jika Anda menekan tombol **MUTE** (Tanpa suara), suara dari headphone akan dimatikan.

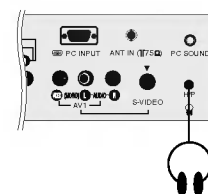

# Koneksi dengan PC

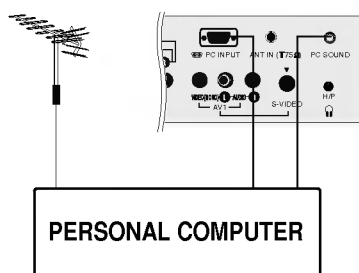

## Soket PC-in (15/23LC1R\*)

1. Hubungkan kabel sinyal dari soket output monitor pada Komputer Pribadi ke soket input PC pada unit.
2. Hubungkan kabel audio dari PC ke soket **PC SOUND (Suara PC)** pada unit.
3. Tekan tombol **INPUT** untuk memilih **RGB-PC**.
4. Nyalakan PC, dan tampilan layar PC akan muncul di TV. Unit sekarang dapat digunakan sebagai monitor PC.

## Spesifikasi Monitor yang dapat Ditampilkan

| MODE | Resolution | Horizontal Frequency(kHz) | Vertical Frequency(Hz) |
|------|------------|---------------------------|------------------------|
| VGA  | 640x480    | 31,4                      | 60                     |
| SVGA | 800x600    | 35,1                      | 56                     |
|      | 800x600    | 37,8                      | 60                     |
| XGA  | 1024x768   | 48,3                      | 60                     |
| WXGA | 1360x768   | 47,6                      | 60                     |

→ hanya 23"

(Bentuk input sinkronisasi : terpisah)

### Catatan :

- a. Jika unit dalam kondisi dingin, ada kemungkinan akan muncul "kerlap-kerlip" saat unit dihidupkan. Ini normal, dan tidak ada gangguan apa pun pada unit.
- b. Jika memungkinkan, gunakan **VESA 1024x768@60Hz (15") / 1360x768@60Hz (23")** mode video untuk mendapatkan kualitas gambar terbaik untuk monitor LCD Anda. Jika digunakan pada resolusi yang lain, beberapa gambar berskala atau yang diproses, dapat muncul pada layar. Pesawat TV sudah di sesuaikan terlebih dulu ke mode **VESA 1024x768@60Hz (15") / 1360x768@60Hz (23")**.
- c. Beberapa gangguan titik dapat muncul di layar, seperti misalnya titik-titik Merah, Hijau, atau Biru. Namun ini semua tidak berpengaruh terhadap kinerja monitor.
- d. Jangan menekan layar LCD dengan jari Anda untuk waktu yang lama karena ini dapat menyebabkan gangguan distorsi gambar untuk sementara pada layar.
- e. Saat tampilan layar PC muncul di layar TV, mungkin muncul sebuah pesan di layar, dan pesan itu berbeda-beda sesuai dengan versi sistem operasi Windows yang dipakai (Win98, 2000). Jika muncul pesan seperti itu, klik 'Next' hingga pesannya menghilang dari layar.
- f. Jika di layar muncul pesan "**out of Range**", Anda harus menyetel PC sebagaimana dijelaskan pada bagian 'Spesifikasi Monitor yang dapat Ditampilkan'

### Mode DPM (Display Power Management / Manajemen Daya Tampilan)

Saat PC sedang dalam mode hemat energi, monitor akan secara otomatis berpindah ke mode DPM untuk menghemat energi.

**Catatan :** Gunakan kabel sinyal yang disertakan bersama unit. Jika tidak, **DPM** mungkin tidak akan bekerja.

---

# Koneksi dengan PC

---



\* : hanya 23LC1R\*

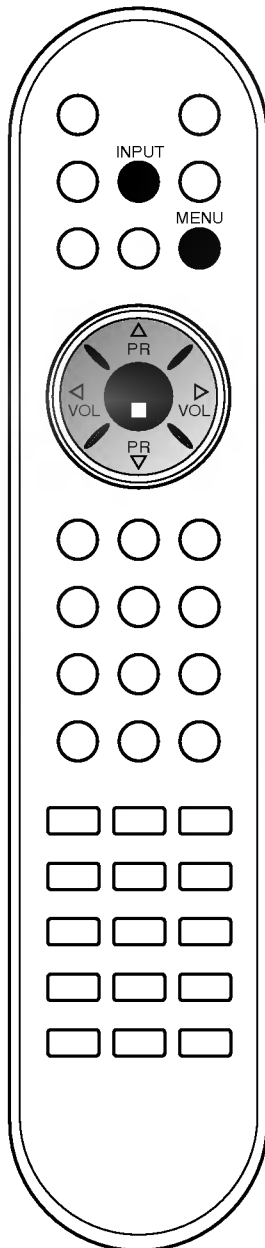

## Pengaturan PC (15/23LC1R\*)

You can adjust auto configure, manual configure and reset as you prefer.

1. Tekan tombol **INPUT** kemudian tombol ▲ / ▼ untuk memilih **RGB-PC**.
2. Tekan tombol **MENU** kemudian tombol ▲ / ▼ untuk memilih menu **SCREEN [LAYAR]**.
3. Tekan tombol ► kemudian tombol ▲ / ▼ untuk memilih fungsi layar yang dikehendaki.

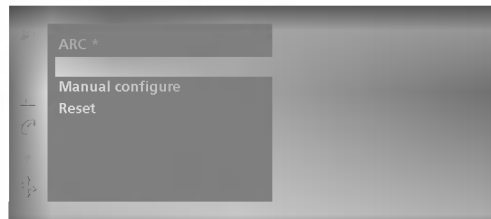

4. Lakukan penyesuaian yang tepat.

### Auto-Configure

Fungsi ini digunakan untuk mengatur secara otomatis posisi layar, clock layar, dan phase layar. Gambar yang ditampilkan akan menghilang selama beberapa detik di saat konfigurasi otomatis berlangsung.

### Konfigurasi manual

Fungsi ini untuk melakukan penyesuaian posisi layar, jam dan phase [fasa] secara manual. Tekan tombol ◀ / ▶ untuk melakukan penyesuaian yang tepat.

#### • H-Position / V-Position

Fungsi ini untuk menyetel gambar ke kiri/kanan dan atas/bawah sesuai keinginan Anda.

#### • Clock

Fungsi ini untuk meminimalkan garis-garis vertikal yang tampak pada latar belakang layar. Dan ukuran horisontal layar juga akan berubah.

#### • Phase

Fungsi ini memungkinkan Anda menghilangkan gangguan horisontal dan membersihkan atau mempertajam tampilan karakter.

#### Reset

Fungsi ini memungkinkan Anda kembali ke reproduksi gambar bagus yang terprogram dari pabrik dan tidak bisa diubah-ubah.

**Catatan:** Sinyal dari beberapa papan grafis mungkin tidak dapat berfungsi dengan baik. Jika hasilnya kurang memuaskan, aturlah posisi monitor, serta clock layar dan phase layar secara manual.

5. Tekan tombol **OK** untuk menyimpannya ke gambar monitor PC.

---

## Koneksi dengan PC

---

### Format gambar (hanya 23LC1R\*)

Anda bisa menonton TV dalam berbagai format gambar; **Full, 16:9, 14:9, Zoom, Spectacle, Original, 4:3**.

Tekan tombol **ARC** berulang-ulang untuk memilih format gambar yang Anda kehendaki.

#### Full

Apabila TV Anda menerima sinyal layar lebar, Anda harus menyesuaikan gambar secara horisontal atau vertikal dalam proporsi linear agar seluruh layar terisi. (Tidak tersedia di semua negara)

#### 16:9

Anda dapat menikmati cinema (format gambar 16:9) atau program TV yang umum melalui modus 16:9.

Layar 16:9 ditampilkan seperti itu tetapi layar 4:3 diperbesar ke kiri dan kanan sehingga layar 16:9 tampil penuh.

#### 14:9

Anda dapat menikmati format gambar 14:9 atau program TV yang umum melalui modus 14:9.

Layar 14:9 ditampilkan seperti layar 4:3 yang diperbesar ke atas / bawah dan kiri / kanan.

#### Zoom

Anda bisa menikmati cinema pada layar besar melalui modus Zoom.

Layar 4:3 diperbesar ke atas / bawah dan samping kiri /kanan sehingga layar 16:9 tampil penuh. Mungkin, bagian bawah dan atas gambar hilang.

#### Spectacle

Apabila TV Anda menerima sinyal layar lebar, Anda harus menyesuaikan gambar secara horisontal dalam proporsi linear agar seluruh layar terisi.

#### Original

Apabila TV Anda menerima sinyal layar lebar, sinyal akan secara otomatis diubah ke format gambar yang akan dikirim. (Tidak tersedia di semua negara)

#### 4:3

Format gambar ini yaitu 4 banding 3 TV umum.

**Catatan:** Menu **ARC** tidak tersedia pada modus RGB-PC.

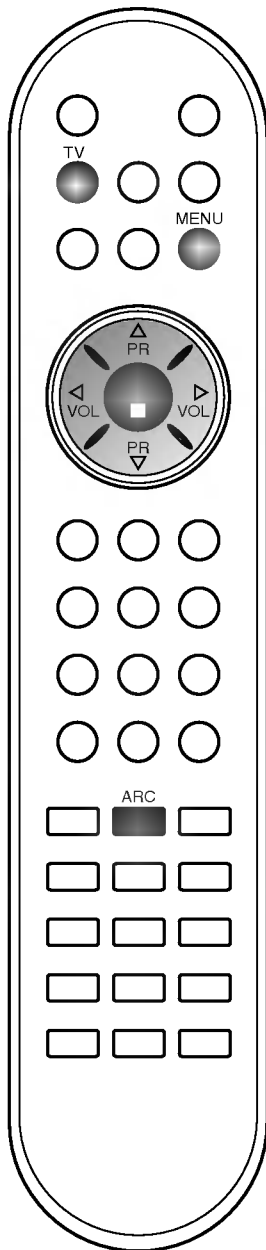

## Daftar Periksa Penyelesaian Masalah

| <b>Tidak bekerja secara normal.</b>   |  |
|---------------------------------------|--|
| <b>Remote control tidak berfungsi</b> | <ul style="list-style-type: none"> <li>• Periksa apakah ada benda yang menghalangi di antara tv dan remote control.</li> <li>• Apakah baterai sudah dipasang dengan benar sesuai kutubnya (+ ke +, - ke -)?</li> <li>• Setelan mode operasi remote yang benar: TV, VCR, dll.?</li> <li>• Pasang baterai baru.</li> </ul> |
| <b>Listrik mendadak dimatikan</b>     | <ul style="list-style-type: none"> <li>• Apakah sleep timer disetel?</li> <li>• Periksa pengaturan kontrol daya/listrik. Gangguan listrik.</li> <li>• Tidak ada stasiun siaran yang Auto off (Mati otomatis)-nya diaktifkan.</li> </ul>  |

| <b>Fungsi video tidak bekerja.</b>                        |  |
|---|--|
| <b>Tidak ada gambar &amp; Tidak ada suara</b>             | <ul style="list-style-type: none"> <li>• Periksa apakah tv sudah dihidupkan.</li> <li>• Coba saluran yang lain. Mungkin ada masalah pada stasiun tv.</li> <li>• Apakah kabel listrik dimasukkan ke dalam stopkontak listrik di dinding?</li> <li>• Periksa arah dan/atau lokasi antena.</li> <li>• Lakukan tes pada stopkontak listrik dinding, colokkan kabel listrik produk lain ke dalam stopkontak yang digunakan tv.</li> </ul> |
| <b>Gambar muncul secara lambat setelah tv dihidupkan</b>  | <ul style="list-style-type: none"> <li>• Ini normal, karena gambar diredam sewaktu proses startup (memulai) Harap hubungi pusat servis di tempat Anda jika gambar tidak muncul setelah lima menit.</li> </ul>  |
| <b>Warna buruk atau tidak berwarna, atau gambar buruk</b> | <ul style="list-style-type: none"> <li>• Setel Color (Warna) dalam opsi menu.</li> <li>• Jaga jarak yang cukup antara tv dan VCR.</li> <li>• Coba saluran yang lain. Mungkin ada masalah pada stasiun tv.</li> <li>• Apakah kabel video sudah dipasang dengan benar?</li> <li>• Aktifkan fungsi apa saja untuk memulihkan kecerahan gambar.</li> </ul>   |
| <b>Bar horisontal / vertikal atau gambar bergoyang</b>    | <ul style="list-style-type: none"> <li>• Periksa apakah ada gangguan setempat seperti perangkat listrik atau peralatan listrik.</li> </ul>   |
| <b>Penerimaan buruk pada beberapa saluran</b>             | <ul style="list-style-type: none"> <li>• Stasiun atau tv kabel mengalami masalah, pindahkan ke stasiun yang lain.</li> <li>• Sinyal stasiun lemah, ubah arah antena untuk menerima stasiun yang lebih lemah.</li> <li>• Periksa sumber kemungkinan gangguan.</li> </ul>  |
| <b>Gambar bergaris atau belang</b>                        | <ul style="list-style-type: none"> <li>• Periksa antena (Ubah arah antena).</li> </ul>   |

## Daftar Periksa Penyelesaian Masalah

| Fungsi audio tidak bekerja.                                |  |
|--|--|
| Gambar OK & Tidak ada suara                                | <ul style="list-style-type: none"> <li>• Tekan tombol <b>VOL</b> (atau Volume).</li> <li>• Apakah suara diredam (muted)? Tekan tombol <b>MUTE</b>.</li> <li>• Coba saluran yang lain. Mungkin ada masalah pada stasiun tv.</li> <li>• Apakah kabel audio sudah dipasang dengan benar?</li> </ul> |
| Tidak ada output (keluaran) dari salah satu pengeras suara | <ul style="list-style-type: none"> <li>• Setel Balance (Imbangan) dalam opsi menu.</li> </ul>  |
| Bunyi aneh dari dalam tv                                   | <ul style="list-style-type: none"> <li>• Perubahan kelembaban atau suhu lingkungan dapat menyebabkan bunyi desis yang aneh bila tv dihidupkan atau dimatikan, dan ini bukan menandakan bahwa ada kerusakan pada tv.</li> </ul>   |

| Ada masalah pada mode PC (Hanya berlaku pada mode PC)                        |  |
|--|--|
| Sinyal di luar kisaran.  | <ul style="list-style-type: none"> <li>• Setel resolusi, frekuensi horisontal atau frekuensi vertikal.</li> <li>• Periksa, apakah kabel sinyal sudah terhubung atau apakah kabelnya longgar.</li> <li>• Periksa sumber input (masukan).</li> </ul> |
| Bar atau strip vertikal di latar belakang & Desis Horisontal & Posisi Keliru | <ul style="list-style-type: none"> <li>• Lakukan konfigurasi Auto (Otomatis) atau setel jam, fasa, atau posisi H/V.</li> </ul>   |
| Warna layar tidak stabil atau hanya ada satu warna                           | <ul style="list-style-type: none"> <li>• Periksa kabel sinyal.</li> <li>• Instal ulang kartu video PC.</li> </ul>  |

## Spesifikasi Produk

|                       |   |
|-----------------------|---|
| Persyaratan Daya      | <b>15LC1R*</b> : AC100-240V~ 50/60Hz 0,8A<br><b>20LC1R*</b> : AC100-240V~ 50/60Hz 1,2A<br><b>23LC1R*</b> : AC100-240V~ 50/60Hz 1,4A |
| Pemakaian Daya        | <b>15LC1R*</b> : 40W<br><b>20LC1R*</b> : 65W<br><b>23LC1R*</b> : 120W   |
| Sistem Televisi       | PAL/SECAM B/G/D/K, PAL I/II, NTSC-M   |
| Liputan Program       | VHF : E2~E12, UHF : E21~E69, CATV:S1~S20, HYPER:S21~S47   |
| Impedansi Antena Luar | 75 Ω  |

\* Spesifikasi yang ditunjukkan di atas dapat berubah untuk peningkatan kualitas tanpa pemberitahuan sebelumnya.