

قائمة مراجعة استكشاف الأخطاء وإصلاحها

وظيفة الصوت لا تعمل.	
<ul style="list-style-type: none"> اضغط على الزر VOL (مستوى الصوت) (أو VOLUME). هل ما يزال الصوت مكتوماً؟ اضغط على الزر MUTE (كتم الصوت). حاول تشغيل قناة أخرى فقد تكمن المشكلة في البث. هل تم تركيب كابلات الصوت بصورة صحيحة؟ 	توجد صورة ولا يوجد صوت
<ul style="list-style-type: none"> اضبط Balance (التوازن) من خيارات القائمة. 	لا يخرج صوت من أحد مكبري الصوت.
<ul style="list-style-type: none"> قد يترتب على حدوث تغير في الرطوبة أو درجة الحرارة الخارجية صدور ضجيج غير عادي عند تشغيل الجهاز أو إيقاف تشغيله، ولا يعني ذلك وجود عيب بالجهاز. 	يصدر صوت غير عادي من داخل الجهاز.

يوجد مشكلة في وضع PC (الكمبيوتر). (ينطبق ذلك فقط على وضع PC (الكمبيوتر))	
<ul style="list-style-type: none"> اضبط الذقة والتردد الأفقي أو الرأسى. تحقق من مصدر الإخلال. 	الإشارة خارج النطاق.
<ul style="list-style-type: none"> قم بتشغيل وظيفة التهيئة التلقائية أو اضبط وظيفة الخطوط الرأسية وتركيز العرض وضبط الموضع الرأسى/الأفقى. (اختياري) 	يظهر شريط رأسي في الخلفية وتشويش أفقى وموضع الصورة غير صحيح
<ul style="list-style-type: none"> تحقق من كابل الإشارة. أعد تركيب بطاقة الفيديو الخاصة بجهاز الكمبيوتر. 	الوان الجهاز غير ثابتة أو احادية اللون

مواصفات المنتج

<p>15LC1R* : تيار متردد ٢٤٠-١٠٠ فولت ٥٠/٦٠ كهرتز ٠.٨ أمبير</p> <p>20LC1R* : تيار متردد ٢٤٠-١٠٠ فولت ٥٠/٦٠ كهرتز ١.٢ أمبير</p> <p>23LC1R* : تيار متردد ٢٤٠-١٠٠ فولت ٥٠/٦٠ كهرتز ٠.٤ أمبير</p> <p>15LC1R* : ٤٠ واط</p> <p>20LC1R* : ٦٥ واط</p> <p>23LC1R* : ١٢٠ واط</p> <p>NTSC-M, PAL I/II, PAL/SECAM B/G/D/K</p> <p>HYPER: S21 ~ S47, CATV: S1 ~ S20, UHF: E21 ~ E69, VHF: NZ1 ~ E12</p> <p>75Ω</p>	<p>متطلبات التشغيل</p> <p>استهلاك التيار الكهربائي</p> <p>نظام التلفاز</p> <p>تغطية البرنامج</p> <p>إعاقة الهوائي الخارجي</p>
---	---

• قد تتغير المواصفات المذكورة أعلاه دون إخطار مسبق لغرض تحسين الجودة.

قائمة مراجعة استكشاف الأخطاء وإصلاحها

لا يتم تشغيل الجهاز بشكل طبيعي.	
<ul style="list-style-type: none"> • تحقق من وجود أي عائق بين الجهاز وجهاز التحكم عن بُعد بعوق تشغيل الجهاز. • هل تم تركيب البطاريات بحيث يكون اتجاه القطبين صحيحاً (القطب الموجب (+) باتجاه القطب الموجب(+), والقطب السالب (-) باتجاه القطب السالب(-))؟ • صحح وضع تشغيل جهاز التحكم عن بعد الذي تم ضبطه : في التلفزيون أو جهاز الفيديو أو ما إلى ذلك؟ • قم بتركيب بطاريات جديدة. 	جهاز التحكم عن بُعد لا يعمل
<ul style="list-style-type: none"> • هل تم ضبط مؤقت النوم؟ • تحقق من إعدادات التحكم في التشغيل. انقطاع التيار الكهربائي . • لا يوجد بث على المحطة التي تم ضبطها مع تنشيط خاصية الإغلاق التلقائي. 	يتوقف تشغيل الجهاز بصورة مفاجئة

وظيفة الفيديو لا تعمل.	
<ul style="list-style-type: none"> • تحقق من تشغيل الجهاز. • حاول تشغيل قناة أخرى . فقد تكمن المشكلة في البث. • هل تم إدخال سلك التيار الكهربائي في منفذ التيار الكهربائي بالحائط؟ • تحقق من اتجاه الهوائي و/أو موقعه. • اختبر منفذ التيار الكهربائي بالحائط وصل سلك تيار خاص بجهاز آخر بمنفذ التيار الكهربائي حيث تم توصيل سلك التيار الكهربائي الخاص بالجهاز. 	لا توجد صورة ولا يوجد صوت
<ul style="list-style-type: none"> • يعد هذا أمراً طبيعياً، حيث يتم كتم الصوت المتعلق بالصورة أثناء عملية بدء تشغيل الجهاز . في حالة عدم ظهور الصورة بعد خمس دقائق، يرجى الاتصال بمركز الخدمة الخاص بك. 	تظهر الصورة ببطء بعد تشغيل الجهاز
<ul style="list-style-type: none"> • اضبط الخيار Color (اللون) من خيارات القائمة. • احتفظ بمسافة كافية بين الجهاز وجهاز الفيديو. • حاول تشغيل قناة أخرى . فقد تكمن المشكلة في البث. • هل تم تركيب كابلات الفيديو بصورة صحيحة؟ • قم بتشغيل أية وظيفة لاستعادة سطوع الصورة. 	اللون رديئة أو لا توجد ألوان أو الصورة رديئة
<ul style="list-style-type: none"> • تحقق من وجود تشويش محلي، مصدره على سبيل المثال، جهاز كهربائي أو أحد أجهزة الطاقة. 	ظهور اشترطة أفقية أو رأسية أو اهتزاز الصورة
<ul style="list-style-type: none"> • توجد مشكلة في المحطة أو الكابل، جرب الانتقال إلى محطة أخرى. • إشارة المحطة ضعيفة، أعد توجيه الهوائي لاستقبال محطة أقوى. • ابحث عن مصادر تداخل الإشارات. 	الاستقبال ضعيف في بعض القنوات
<ul style="list-style-type: none"> • افحص الهوائي (غير اتجاه الهوائي) . 	تظهر خطوط أفقية في الصورة

توصيل الكمبيوتر

تنسيق الصورة (اختياري) (*23LC1R فقط)

يمكنك مشاهدة التلفزيون بتنسيقات عديدة للصورة وهي **Full** (الشاشة) و**16:9** و**14:9** و**Zoom** (ختم) و**Spectacle** (عريض) و**Original** (الأصلي) و**4:3**.
اضغط على الزر **ARC** بشكل متكرر لتحديد تنسيق الصورة المراد.

Full (الشاشة)

عندما يستقبل التلفزيون شاشة عريضة، فإن ذلك سيؤدي إلى ضبط الشاشة أفقياً أو رأسياً، بنسبة خطية لملء الشاشة بأكملها. (هذه الميزة ليست متوفرة في جميع الدول)

16:9

يمكنك الاستمتاع بمشاهدة صورة سينمائية (تنسيق الصورة **16:9**) أو برنامج التلفزيون العام في وضع **16:9**.

يتم عرض صورة الشاشة في هذا التنسيق بنسبة **16:9** نفسها ولكن شاشة التنسيق **4:3** يتم تكبيرها يمينا ويساراً حتى يتم ملء الشاشة بتنسيق **16:9**.

14:9

يمكنك الاستمتاع بمشاهدة صورة بنسبة **14:9** أو برنامج التلفزيون العام في وضع **14:9**.
يتم عرض صورة الشاشة في هذا التنسيق بنسبة **14:9** نفسها ولكن شاشة التنسيق **4:3** يتم تكبيرها علوياً / سفلياً ويميناً / يساراً.

Zoom (ختم)

يمكنك الإستمتاع بالصورة السينمائية للشاشة العريضة من خلا وضع التكبير (زوم).
الشاشة **٣:٤** يتم تكبيرها عند الجانب العلوي / السفلي والجانب الأيسر / الأيمن بحيث تصبح الشاشة **٩:١٦** كاملة. وقد يؤدي هذا إلي فقد الجزء العلوي والسفلي من الصورة.

Spectacle (عريض)

عندما يستقبل جهازك إشارة شاشة عريضة، فإن ذلك سيقودك إلى ضبط الصورة بشكل أفقي - بنسبة غير خطية - لملء الشاشة بالكامل.

Original (الأصلي)

عندما يستقبل جهازك إشارة شاشة عريضة، فإنه سيتحول تلقائياً إلى تنسيق الصورة المراد إرساله.

4:3

تنسيق الصورة بنسبة **4** إلى **3** من التلفزيون العام.

ملاحظة : لا تتوفر قائمة **ARC** في وضع **RGB-PC**.

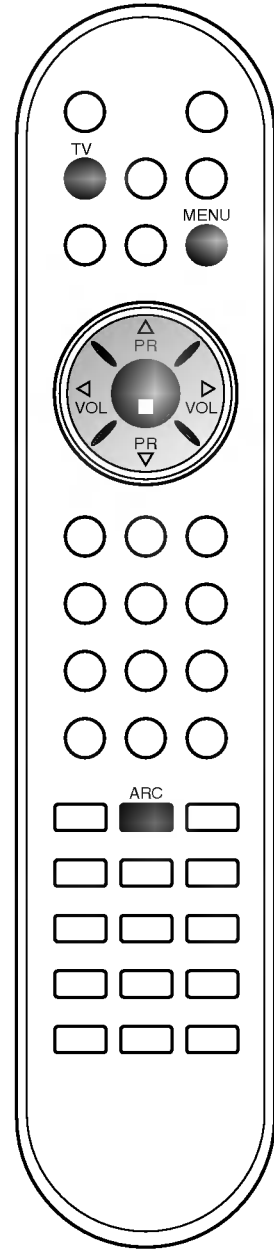

توصيل الكمبيوتر

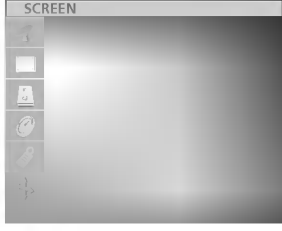

* :no 23LC1R*

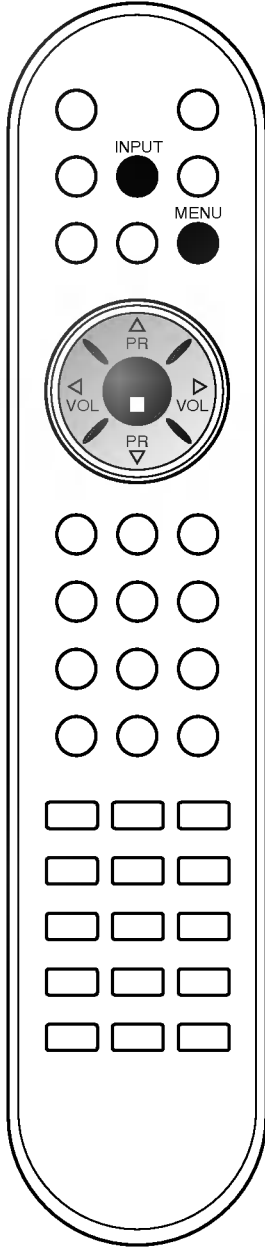

إعداد الكمبيوتر

يمكن تعديل الضبط التلقائي، أو الضبط اليدوي، أو إعادة الضبط حسب الرغبة.

١. اضغط على الزر **INPUT** ثم على الزر **▲ / ▼** لتحديد **RGB-PC**.
٢. اضغط على الزر **MENU** (القائمة) ثم على الزر **▲ / ▼** لتحديد قائمة **SCREEN** (الشاشة).
٣. اضغط على الزر **▶** ثم الزر **▲ / ▼** لتحديد خيار وظيفة الشاشة.

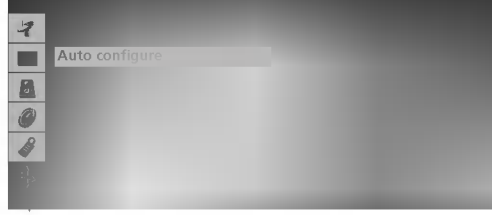

٤. نفذ التعديلات المناسبة.

Auto-configure (التهيئة التلقائية)

تستخدم هذه الوظيفة للضبط التلقائي لموضع الشاشة وضبط الخطوط الرأسية وتركيز العرض. سوف تختفي الصورة المعروضة لثوانٍ قليلة عندما تكون وظيفة **Auto-configuration** (التهيئة التلقائية) قائمة.

Manual configure (الضبط اليدوي)

تستخدم هذه الوظيفة للضبط اليدوي لموضع الشاشة وضبط الخطوط الرأسية وتركيز العرض. اضغط على الزر **◀ \ ▶** لإجراء عمليات الضبط المناسبة.

V-Position/H-Position (الوضع الأفقي / الوضع الرأسي)

تستخدم هذه الوظيفة في ضبط الصورة يساراً ويميناً وعلوياً وسفلياً كما ترغب.

Clock (وضبط الخطوط الرأسية)

تستخدم هذه الوظيفة في تقليل أية أشرطة رأسية أو خطوط تظهر في خلفية الشاشة. ويتم تغيير حجم الشاشة الأفقي أيضاً.

Phase (تركيز العرض)

تتيح لك هذه الوظيفة إزالة أية تشويش أفقي وتنقية أو توضيح صورة الحروف.

Reset (إعادة التعيين)

تسمح لك هذه الوظيفة باستعادة إعدادات الصورة الجيدة المبرمجة بالمصنع والتي لا يمكن تغييرها.

ملاحظة: قد لا تعمل بعض الإشارات الناتجة عن بعض بطاقات الرسومات بشكل جيد. إذا لم تكن النتائج مرضية، فاضبط خيارات موضع الشاشة والخطوط الرأسية وتركيز العرض الخاصة بالشاشة يدوياً.

٥. اضغط على الزر **OK** (موافق) لحفظ الإعداد كصورة شاشة الكمبيوتر.

توصيل الكمبيوتر

مقبس منفذ الكمبيوتر (15/23LC1R*)

١. قم بتوصيل كابل الإشارة من قابس إخراج الشاشة الخاص بالكمبيوتر الشخصي بمنفذ PC (الكمبيوتر) الموجود بالتلفزيون.
٢. قم بتوصيل كابل الصوت من الكمبيوتر الشخصي بمقابس ضا **Sound** (صوت الكمبيوتر) الموجودة بالتلفزيون.
٣. اضغط على الزر **INPUT** (إدخال) أو **RGB-PC** لتحديد الوضع PC (الكمبيوتر).
٤. قم بتشغيل الكمبيوتر، تظهر صورة الكمبيوتر على الشاشة. يمكن تشغيل التلفزيون كشاشة للكمبيوتر.

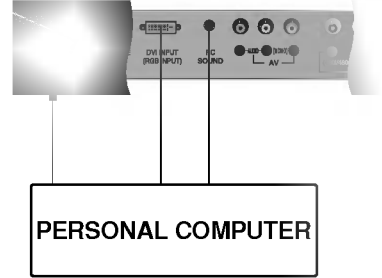

مقبس منفذ الكمبيوتر (اختياري)

الوضع	الدقة	التردد الأفقي (كيلوهرتز)	معدل التحديث (هرتز)
VGA	640x480	31.4	60
SVGA	800x600	35.1	56
	800x600	37.8	60
XGA	1024x768	48.3	60
WXGA	1360x768	47.6	60

→ فقط 23"

(نموذج مدخل التزامن: منفصل)

ملاحظة:

- إذا كان التلفزيون بارداً فقد يكون هناك "خفيفاً" عند بدء تشغيله. وبعد هذا طبيعياً، ولا يشير ذلك إلى وجود أي عطل بالتلفزيون.
- إذا أمكن استخدام وضع شاشة الفيديو فيزا "15" / 1024x768@60Hz (15") / 1360x768@60Hz (23") عند تردد 60 هرتز للحصول على أجود صورة الشاشة LCD لديكم وعند الاستخدام في درجات دقة أجري فإن بعض الصور ذات مقاييس تكبير أو متدخلة قد تظهر على الشاشة. ولقد تم ضبط الجهاز مسبقاً على الوضع فيزا "15" / 1024x768@60Hz (15") / 1360x768@60Hz عند تردد 60 هرتز.
- قد تظهر بعض الشوائب النقطية على شكل بقع حمراء أو خضراء أو زرقاء على الشاشة. ولكن لن يكون لذلك أي تأثير على أداء الشاشة.
- لا تضع أصابعك على شاشة LCD لمدة طويلة، فقد ينجم عن ذلك ظهور آثار تشبه مؤقت على الشاشة.
- عندما يتم عرض صورة الكمبيوتر على التلفزيون، فقد تظهر رسالة على الشاشة وقد تختلف تلك الرسالة وفقاً لإصدار نظام Windows. إذا ظهرت أية رسالة، فانقر فوق "Next" (التالي) حتى تختفي الرسالة.
- إذا ظهرت الرسالة "out of Range" (خارج النطاق) على الشاشة، فاضبط الكمبيوتر على الإعدادات الموجودة في قسم مواصفات الشاشة التي يمكن عرضها.

وضع ناظ (التحكم في طاقة الشاشة)

عندما يكون الكمبيوتر في وضع توفير الطاقة، تتحول الشاشة تلقائياً إلى وضع DPM (التحكم في طاقة الشاشة) لتوفير الطاقة.

ملاحظة: استخدم كابل الإشارة المرفق مع التلفزيون. فإذا استخدمت كابل آخر، قد لا يعمل الوضع DPM (التحكم في طاقة الشاشة).

توصيل الأجهزة الخارجية

مقابس إدخال DVD

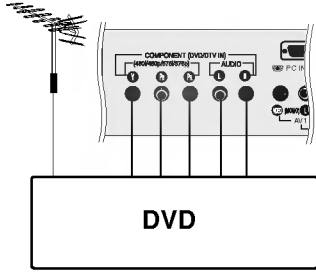

١. صل مقابس إخراج DVD (Cr Cb Y أو Pr Pb Y أو Y-R Y-B Y أو PR PB Y) الخاصة بجهاز DVD بمقابس منافذ **COMPONENT (DTV/DVD)** الموجودة بالتلفزيون.
٢. صل كابل الصوت من جهاز DVD بمقابس **COMPONENT (DTV/DVD)/AUDIO** الموجودة بالتلفزيون.
٣. اضغط على الزر **INPUT** (إدخال) لتحديد الوضع **Component** (الجهاز).
٤. اضغط على الزر **PLAY** (تشغيل) الموجود على جهاز DVD. يتم عرض صورة جهاز DVD على الشاشة.

مقابس دخل DTV

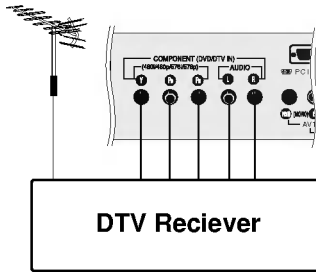

١. صل مخارج SET TOP بمقابس **COMPONENT (DVD/DTV)** (Y P_B P_R) في الوحدة. (أو صل SET TOP ذات مقبس خرج D-Sub بمقابس **PC INPUT** في الوحدة، وكابل صوت SET TOP مع **PC SOUND** ((15/23LC1R*)
٢. صل كابل الصوت من SET TOP (صندوق الجهاز العلوي) بمقابس **COMPONENT/AUDIO** في الوحدة.
٣. اضغط على الزر **INPUT** (دخول) لتحديد **Component** أو **RGB-DTV** ((15/23LC1R*).

مقابس منفذ سماعة الرأس

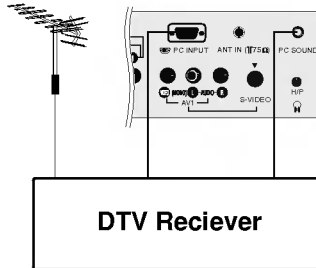

أدخل قابس سماعة الرأس بمقابس سماعة الرأس الموجود بالتلفزيون. يمكنك الاستماع إلى الصوت عبر سماعة الرأس. اضغط على الزر **▶ / ◀** لضبط مستوى صوت سماعة الرأس. إذا ضغطت على الزر **MUTE** (كتم الصوت)، فلن يمكن الاستماع إلى الصوت عبر سماعة الرأس.

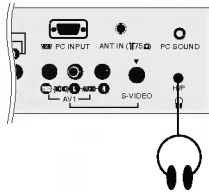

توصيل الأجهزة الخارجية

يمكنك توصيل أجهزة إضافية مثل أجهزة الفيديو وكاميرات الفيديو بالتلفزيون. الأمثلة موضحة بالأسفل.

(- هذا الجزء من وصلة الجهاز الخارجي يستخدم بشكل رئيسي صور *23LC1R).

مقبس الهوائي

١. صل مقبس إخراج RF الخاص بجهاز الفيديو بمقبس الهوائي الموجود بالتلفزيون.
٢. صل كابل الهوائي بمقبس إدخال الهوائي RF الخاص بجهاز الفيديو.
٣. قم بتخزين قناة الفيديو على رقم البرنامج الذي تريده باتباع الإجراءات الموجودة في قسم "توليف البرامج يدويًا".
٤. حدد رقم البرنامج الذي تم حفظ قناة الفيديو به.
٥. اضغط على الزر **PLAY** (تشغيل) الموجود على جهاز الفيديو.

مقابس منافذ Video/Audio (الصوت / الفيديو)

١. صل مقبس إخراج الصوت / الفيديو الخاص بجهاز الفيديو بمقبس منافذ الصوت / الفيديو الموجود بالتلفزيون.
 ٢. اضغط على الزر **INPUT** (إدخال) لتحديد **AV** (الفيديو) (أو **AV1** (الفيديو١)) أو **AV2**.
 ٣. اضغط على الزر **PLAY** (تشغيل) الموجود على جهاز الفيديو.
- يتم عرض صورة الفيديو على الشاشة.

ملاحظة: إذا كان لديك جهاز فيديو أحادي: فقم بتوصيل كابل الصوت من جهاز الفيديو بمقبس منفذ الصوت الأحادي الأيسر **AUDIO L/MONO** الموجود بالتلفزيون.

مقابس منافذ Audio/S-Video (S-Video)

عند توصيل جهاز فيديو مزود بإشارة **S-VIDEO** بمنفذ **S-VIDEO**. فسوف تتحسن جودة الصورة بشكل أكبر.

١. صل قابس **S-Video** الخاص بجهاز الفيديو بمقبس **S-VIDEO** الموجود بالتلفزيون.
 ٢. صل كابل الصوت من جهاز الفيديو مزود بإشارة **S-VIDEO** بمقابس **AUDIO** (الصوت) الموجودة بالتلفزيون.
 ٣. اضغط على الزر **INPUT** (إدخال) بشكل متكرر لتحديد **AV** (الفيديو) (أو **AV1** (الفيديو١)).
 ٤. اضغط على الزر **PLAY** (تشغيل) الموجود على جهاز الفيديو.
- يتم عرض صورة الفيديو على الشاشة.

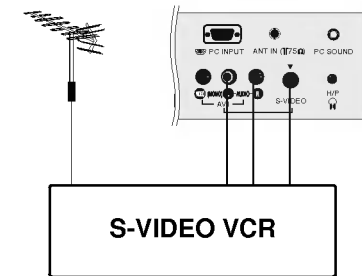
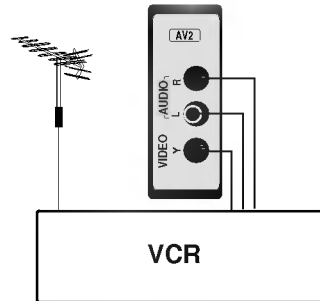
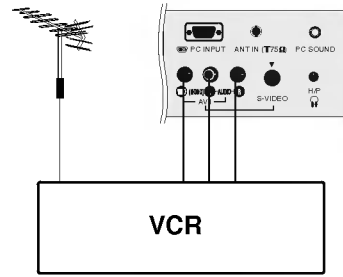
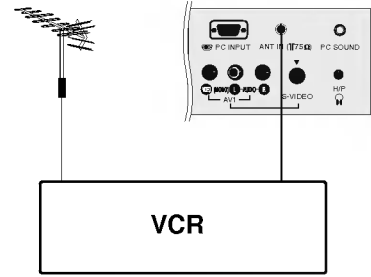





Teletext (نصوص المعلومات)

تحديد الصفحة مباشرةً
ومثلما هو الحال في وضع نصوص المعلومات SIMPLE (بسيط)، يمكنك تحديد صفحة معينة في الوضع TOP (علوي) بإدخال رقمها المكون من ثلاثة أرقام باستخدام أزرار الأرقام..

FASTEXT (النص السريع)

يتم تمييز صفحات نصوص المعلومات لونياً على امتداد أسفل الشاشة، ويمكن تحديدها بالضغط على الأزرار الملونة الملائمة في جهاز التحكم عن بُعد.

تحديد الصفحة

١. اضغط على الزر  لتحديد صفحة الفهرس.
٢. يمكنك تحديد الصفحات المميزة لونياً على امتداد أسفل الشاشة: بالضغط على الأزرار الملونة الملائمة.
٣. ومثلما هو الحال في وضع نصوص المعلومات SIMPLE (بسيط)، يمكنك تحديد صفحة معينة في الوضع FASTEXT (النص السريع) بإدخال رقمها المكون من ثلاثة أرقام باستخدام أزرار الأرقام.
٤. يمكن الضغط على الزر  /  / .

وظائف خاصة لنصوص المعلومات



REVEAL (إظهار)

اضغط على هذا الزر لإظهار المعلومات المخفية، مثل حلول الألغاز والمتاهات.
اضغط على نفس الزر مرة أخرى لمنع عرض تلك المعلومات على الشاشة.

SIZE (الحجم)

يحدد نص بضعف الارتفاع.
اضغط على هذا الزر لتكبير النصف العلوي من الصفحة.
اضغط على هذا الزر مرة أخرى لتكبير النصف السفلي من الصفحة.
اضغط على نفس الزر مرة أخرى للعودة إلى وضع العرض العادي.

UPDATE (تحديث)

يعرض الصورة التلفزيونية على الشاشة أثناء انتظار صفحة نصوص المعلومات التالية. يتم عرض الرمز  في الركن الأيسر العلوي من الشاشة. عندما تتاح الصفحة التي تم تحديثها، يتغير الرمز  إلى رقم الصفحة.
اضغط على هذا الزر لعرض صفحة نصوص المعلومات التي تم تحديثها.

HOLD (توقف)

يقوم بإيقاف التغيير التلقائي للصفحة والذي يحدث إذا احتوت صفحة نصوص المعلومات على صفحتين فرعيتين أو أكثر. عادة ما يُعرض رقم الصفحات الفرعية والصفحات الفرعية لها أسفل الوقت على الشاشة. عند الضغط على هذا الزر يتم عرض رمز التوقف في الركن الأيسر العلوي من الشاشة ويتم منع التغيير التلقائي للصفحة.
للمتابعة انقر على هذا الزر مرة أخرى.

MIX (مزج)

يقوم هذا الزر بعرض صفحات نصوص المعلومات فوق الصورة التلفزيونية.
لإغلاق الصورة التلفزيونية: اضغط على هذا الزر مرة أخرى.

TIME (الوقت)

عند مشاهدة برنامج تلفزيوني، اضغط على هذا الزر لعرض الوقت في الركن العلوي الأيمن من الشاشة. اضغط على نفس الزر مرة أخرى لمنع العرض. في وضع نصوص المعلومات، اضغط على هذا الزر لتحديد رقم صفحة فرعية. يتم عرض رقم الصفحة الفرعية أسفل الشاشة. لإيقاف إيقاف أو تغيير الصفحة الفرعية، اضغط على أزرار الأرقام.
اضغط على هذا الزر مرة أخرى للخروج من هذه الوظيفة.

Teletext (نصوص المعلومات)

- لا تتوفر هذه الوظيفة في كل الدول.

تعد Teletext (نصوص المعلومات) (أو النصوص العلوية) وظيفة اختيارية، ومن ثم فإن الجهاز المزود بنظام نصوص المعلومات هو الذي يمكنه فقط استقبال بث نصوص المعلومات. وتعد نصوص المعلومات خدمة بث مجانية عبر أغلب المحطات التلفزيونية والتي تقوم بتوفير أحدث المعلومات فيما يتعلق بالأخبار والجو والبرامج التلفزيونية وأسعار الأسهم وموضوعات أخرى كثيرة. يدعم جهاز فك شفرة نصوص المعلومات المدمج بهذا التلفزيون الأنظمة SIMPLE (بسيط) و TOP (علوي) و FASTEXT (النص السريع). يحتوي نظام نصوص المعلومات SIMPLE (بسيط) (نصوص معلومات قياسية) على عدد من الصفحات التي يتم تحديدها مباشرة عن طريق إدخال رقم الصفحة المناسب. أما نظاما نصوص المعلومات TOP (علوي) و FASTEXT (النص السريع) فإنهما طريقتان أكثر حداثة تسمحان بتحديد سريع وسهل لنصوص المعلومات.

التشغيل / إيقاف التشغيل

اضغط على الزر **TEXT** (النصوص) للانتقال إلى وضع نصوص المعلومات. يتم عرض إما الصفحة الأولى أو الأخيرة على الشاشة.
يتم عرض رقمي صفحتين واسم المحطة التلفزيونية والتاريخ والوقت على عنوان الشاشة. يشير رقم الصفحة الأولى إلى تحديدك، بينما يشير رقم الصفحة الثاني إلى الصفحة المعروضة حالياً.
اضغط على الزر **TEXT** (نصوص) لإيقاف تشغيل نصوص المعلومات. يتم عرض الوضع السابق.

نظام النص SIMPLE (بسيط)

تحديد الصفحة

1. أدخل رقم الصفحة المراد المكون من ثلاثة أرقام بالضغط على أزرار الأرقام. إذا ضغطت على رقم خطأ أثناء التحديد، فعليك استكمال إدخال الأرقام الثلاثة ثم إعادة إدخال رقم الصفحة الصحيح.
2. يمكن الضغط على الزر ▲ / ▼ لتحديد الصفحة السابقة أو التالية.

برمجة زر ملون في الوضع LIST (سردي)

إذا كان التلفزيون في وضع نص SIMPLE (بسيط) أو TOP (علوي) أو FASTEXT (النص السريع)، فاضغط على الزر **EM** للانتقال للوضع LIST (سردي).

يمكن التمييز اللوني لأربع صفحات من نصوص المعلومات التي حدديتها، ويمكن تحديدها بسهولة بالضغط على الأزرار الملونة الملائمة الموجودة في جهاز التحكم عن بعد.

1. اضغط على زر ملون.
2. حدد الصفحة المراد برمجتها بالضغط على أزرار الأرقام.
3. اضغط على الزر **OK** (موافق). يتم بعد ذلك تخزين الصفحة المحددة حيث يوضع رقم الصفحة المحددة لمرة واحدة. من الآن فصاعداً، يمكنك تحديد تلك الصفحة بالضغط على نفس الزر الملون.
4. يتم برمجة الأزرار الثلاثة الأخرى بنفس الطريقة.

نص TOP (علوي) (اختياري)

يعرض دليل المستخدم أربعة حقول أسفل الشاشة وهي: أحمر وأخضر وأصفر وأزرق. يشير الحقل الأصفر إلى المجموعة التالية، بينما يشير الحقل الأزرق إلى الفقرة التالية.

تحديد فقرة / مجموعة / صفحة

1. يمكنك الانتقال من فقرة إلى أخرى بالضغط على الزر الأزرق.
2. يمكنك الانتقال إلى المجموعة التالية مع الانتقال التلقائي للفقرة التالية بالضغط على الزر الأصفر.
3. يمكنك الانتقال إلى الصفحة التالية مع الانتقال التلقائي للمجموعة التالية بالضغط على الزر الأخضر.
4. يمكن الضغط على الزر ▲ بالتبادل. يسمح الضغط على الزر الأحمر بالعودة إلى التحديد السابق. يمكن الضغط على الزر ▼ بالتبادل.

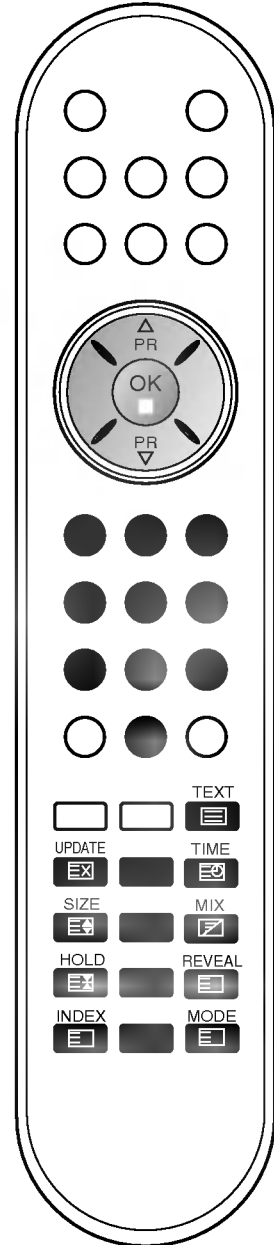

وظائف أخرى



ميزة التأمين ضد عبث الأطفال

يمكن ضبط التلفزيون بحيث يجب استخدام جهاز التحكم عن بُعد للتحكم فيه. يمكن استخدام هذه الميزة لمنع المشاهدة غير المصرح بها.

١. اضغط على الزر **MENU** (القائمة) ثم على الزر **▲ / ▼** لتحديد قائمة **SPECIAL** (خاص).
٢. اضغط على الزر **▶** ثم على الزر **▲ / ▼** لتحديد **Child lock** (التأمين ضد عبث الأطفال).
٣. اضغط على الزر **▶** ثم على الزر **▲ / ▼** لتحديد الخيار **On** (التشغيل) أو **Off** (إيقاف التشغيل) على القائمة **Child lock** (التأمين ضد عبث الأطفال).

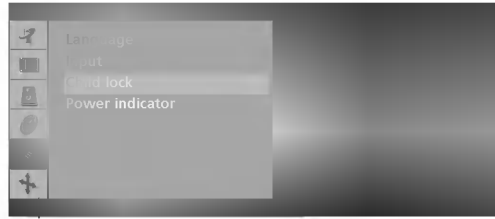

٤. اضغط على الزر **TV/AV** (الفيديو / التلفزيون) للعودة إلى وضع المشاهدة العادية.

عند تشغيل ميزة التأمين ضد عبث الأطفال، يتم عرض الكلمة **Child lock** (التأمين ضد عبث الأطفال) على الشاشة إذا تم الضغط على أي زر بلوحة التحكم الجانبية أثناء مشاهدة التلفزيون.

مؤشر الطاقة

استخدم هذه الوظيفة لتشغيل مؤشر الطاقة الموجود على الجزء الأمامي للمنتج **On** أو إيقاف تشغيله **Off**. يؤدي اختيار **On** في أي وقت إلى تشغيل مؤشر الطاقة تلقائياً.

١. اضغط على الزر **MENU** (القائمة) ثم على الزر **▲ / ▼** لتحديد قائمة **SPECIAL** (خاص).
٢. اضغط على الزر **▶** ثم الزر **▲ / ▼** لتحديد الخيار **Power indicator** (مؤشر الطاقة).
٣. اضغط على الزر **▶** ثم الزر **▲ / ▼** لتحديد **On** (التشغيل) أو **Off** (إيقاف التشغيل) قائمة **Power indicator** (مؤشر الطاقة).
٤. اضغط على الزر **TV** (التلفزيون) للعودة إلى وضع المشاهدة العادي.

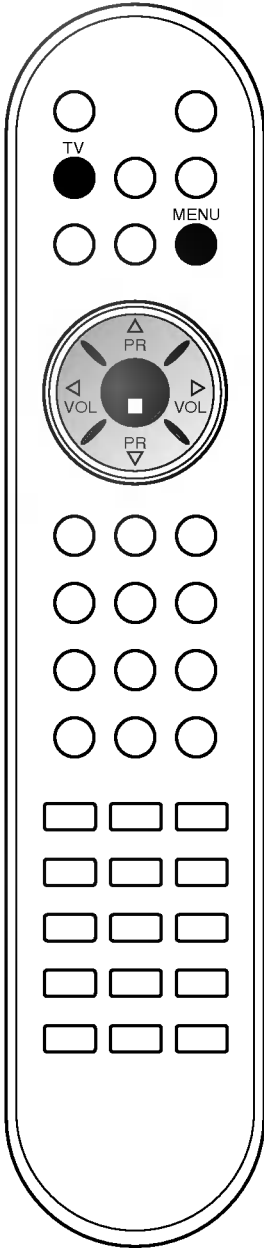
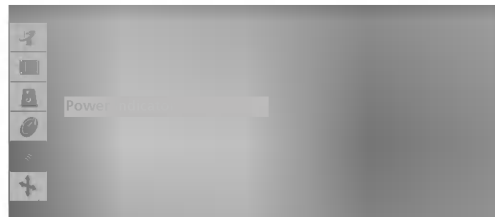

وظائف أخرى

أوضاع TV (التلفزيون) وAV (الفيديو) وPC (الكمبيوتر) (اختياري)

يمكن ضبط إشارات الإدخال على الأوضاع TV (التلفزيون) أو AV (الفيديو) أو PC (الكمبيوتر). يتم استخدام وضع AV (الفيديو) عندما يتم توصيل جهاز الفيديو أو أي جهاز شبيه آخر بالتلفزيون.

ملاحظة: عند توصيل جهاز فيديو بالتلفزيون عبر مقبس الهوائي الموجود بالتلفزيون، يتم استخدام التلفزيون في الوضع TV (التلفزيون). انظر قسم "توصيل الأجهزة الخارجية".

١. اضغط على الزر MENU (القائمة) ثم على الزر ▲ / ▼ لتحديد قائمة SPECIAL (خاص).
 ٢. اضغط على الزر ► ثم على الزر ▲ / ▼ لتحديد الخيار Input (إدخال).
 ٣. اضغط على الزر ► ثم على الزر ▲ / ▼ لتحديد الوضع TV (التلفزيون)، AV (أو AV1) أو AV2 أو RGB-DTV أو RGB-PC أو Component.
- أوضاع AV (الفيديو) وPC (الكمبيوتر) هي:

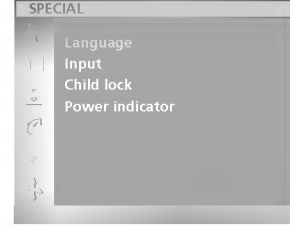

15LC1R*



20LC1R*

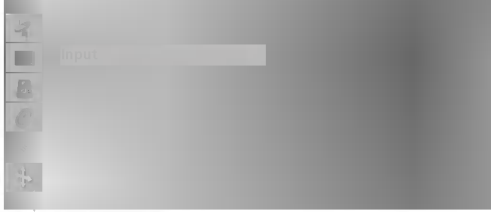

23LC1R*



- AV (الفيديو ١ أو AV1): عند توصيل الفيديو بمقبس AV1 (الفيديو ١) الموجود بالتلفزيون.
 AV2: عند توصيل الفيديو بمقبس AV في جانب الوحدة. (23LC1R*)
 RGB-DTV : SET TOP متصلة بمقبس PC INPUT (دخل الكمبيوتر) و
 PC SOUND (صوت الكمبيوتر) في الوحدة. (15/23LC1R*)
 RGB-PC : عندما يكون جهاز الكمبيوتر الشخصي متصلاً بمنفذ PC (الكمبيوتر) الموجود
 بالتلفزيون. (اختياري) (15/23LC1R*)
 Component (الجهاز): جهاز DVD متصل بمقابس COMPONENT بالجزء الخلفي
 من الوحدة.

٤. اضغط على الزر TV (التلفزيون) للعودة إلى وضع المشاهدة العادية.

يمكنك التبديل بين وضعي TV (التلفزيون) أو AV (الفيديو) بالضغط على الزر INPUT (إدخال).

في وضع AV اضغط على أزرار TV للعودة إلى وضع TV (التلفزيون).

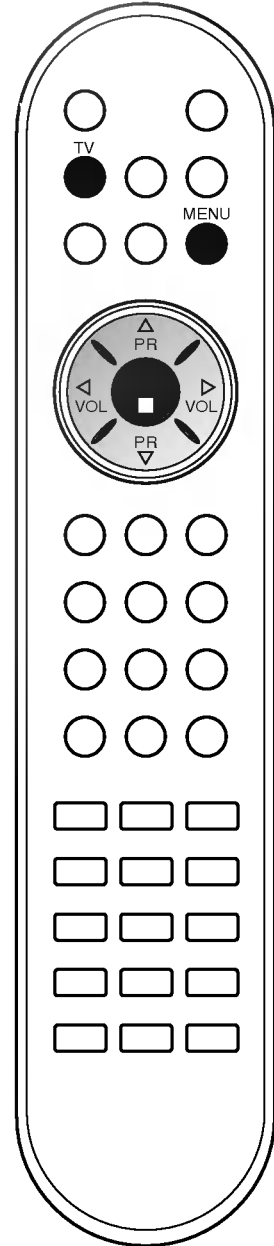

قائمة TIME (الوقت)



إيقاف التشغيل تلقائياً

إذا حددت الخيار **On** (التشغيل) على القائمة **Auto Off** (إيقاف التشغيل تلقائياً)، فسوف يتحول الجهاز ذاتياً إلى وضع الانتظار بعد حوالي عشر دقائق بعد توقف بث محطة تلفزيونية معينة.

١. اضغط على الزر **MENU** (القائمة) ثم على الزر **▲ / ▼** لتحديد قائمة **TIME** (الوقت).
٢. اضغط على الزر **▶** ثم على الزر **▲ / ▼** لتحديد الخيار **Auto Off** (إيقاف التشغيل تلقائياً).
٣. اضغط على الزر **▶** ثم على الزر **▲ / ▼** لتحديد الخيار **On** (التشغيل) أو **Off** (إيقاف التشغيل).

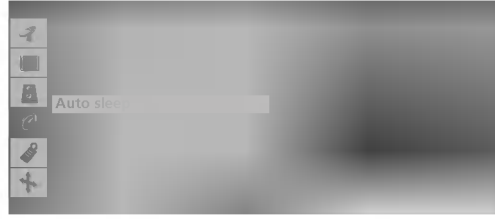

٤. اضغط على الزر **MENU** (القائمة) للحفاظ.

موقت النوم

لا يلزم تذكر وقت إيقاف تشغيل التلفزيون قبل زهابك للنوم. حيث تقوم وظيفة موقت النوم تلقائياً بوضع الجهاز في وضع الانتظار بعد انقضاء الوقت المحدد. اضغط على الزر **SLEEP** (النوم) لتحديد عدد الدقائق. سوف تظهر 'zz --- Min' على الشاشة ويعددها ١٠ و ٢٠ و ٣٠ و ٦٠ و ٩٠ و ١٢٠ و ١٨٠ و ٢٤٠. يبدأ الموقت في العد تنازلياً من عدد الدقائق المحدد.

ملاحظة:

- a. لعرض الوقت المتبقي لموقت النوم، اضغط على الزر **SLEEP** (النوم) مرة واحدة.
- b. لإلغاء ميزة موقت النوم، اضغط على الزر **SLEEP** (النوم) بشكل متكرر حتى يتم عرض الكلمة 'zz --- Min' على الشاشة.
- c. عندما تقوم بإيقاف تشغيل الجهاز، فسوف يقوم الجهاز بإلغاء وقت النوم المحدد.

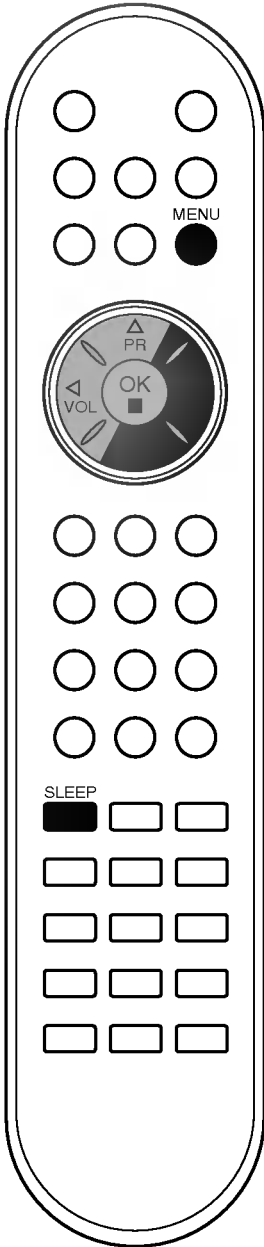

قائمة TIME (الوقت)

Clock (الساعة)

- يتعين عليك ضبط الوقت بشكل صحيح قبل استخدام وظيفة وقت التشغيل / إيقاف التشغيل.
1. اضغط على الزر **MENU** (القائمة) ثم على الزر **▲ / ▼** لتحديد قائمة **TIME** (الوقت).
 2. اضغط على الزر **▶** ثم على الزر **▲ / ▼** لتحديد الخيار **Clock** (الساعة).

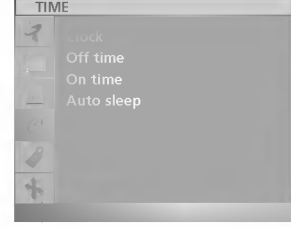
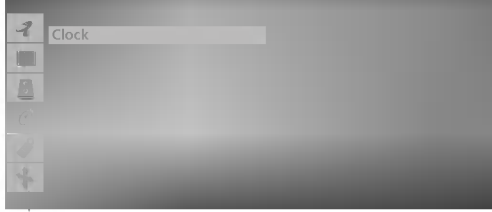

3. اضغط على الزر **▶** ثم على الزر **▲ / ▼** لضبط حقل الساعة.
4. اضغط على الزر **▶** ثم على الزر **▲ / ▼** لضبط حقل الدقائق.
5. اضغط على الزر **MENU** (القائمة) للحفاظ.

وقت التشغيل / إيقاف التشغيل

- يتم من خلال وظيفة مؤقت إيقاف التشغيل تلقائياً من خلال وضع الجهاز في وضع الانتظار في الوقت المحدد.
1. اضغط على الزر **MENU** (القائمة) ثم على الزر **▲ / ▼** لتحديد قائمة **TIME** (الوقت).
 2. اضغط على الزر **◀** ثم على الزر **▲ / ▼** لتحديد **Off Time** (وقت إيقاف التشغيل) أو **Time On** (وقت التشغيل).
 3. لإلغاء وظيفة **Off/On Time** (وقت إيقاف التشغيل / التشغيل)، اضغط على الزر **▲ / ▼** لتحديد **Off** (إيقاف التشغيل).
 4. اضغط على الزر **▶** ثم على الزر **▲ / ▼** لتحديد الخيار في (التشغيل).

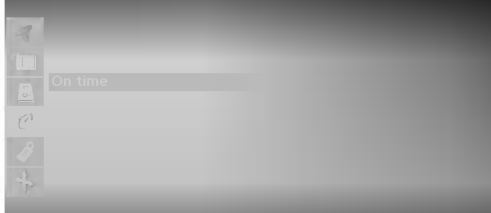

4. اضغط على الزر **▶** ثم على الزر **▲ / ▼** لضبط الساعات.
5. اضغط على الزر **▶** ثم على الزر **▲ / ▼** لضبط الدقائق.
6. وظيفة **On Time** (وقت التشغيل) فقط: اضغط على الزر **▶** ثم على الزر **▲ / ▼** لضبط مستوى الصوت ورقم البرنامج.
7. اضغط على الزر **MENU** (القائمة) للحفاظ.

ملاحظة:

- a. في حالة انقطاع التيار الكهربائي (سواءً عن طريق فصل مصدر التيار، أو نتيجة لانقطاع التيار الكهربائي)، يجب إعادة ضبط الساعة.
- b. بعد تشغيل التلفزيون بساعتين عن طريق وظيفة وقت التشغيل، فسيتم إعادة الجهاز لوضع الانتظار إلا إذا تم الضغط على أي زر آخر.
- c. بمجرد تعيين وقت التشغيل أو إيقاف التشغيل، فسوف تعمل هذه الوظائف يومياً في الوقت المحدد.
- d. تحل وظيفة مؤقت إيقاف التشغيل محل وظيفة مؤقت التشغيل إذا تم ضبط الوظيفة على الوقت ذاته.
- e. حتى تعمل وظيفة **On Time** (موقت التشغيل)، يجب أن يكون الجهاز في وضع الانتظار.

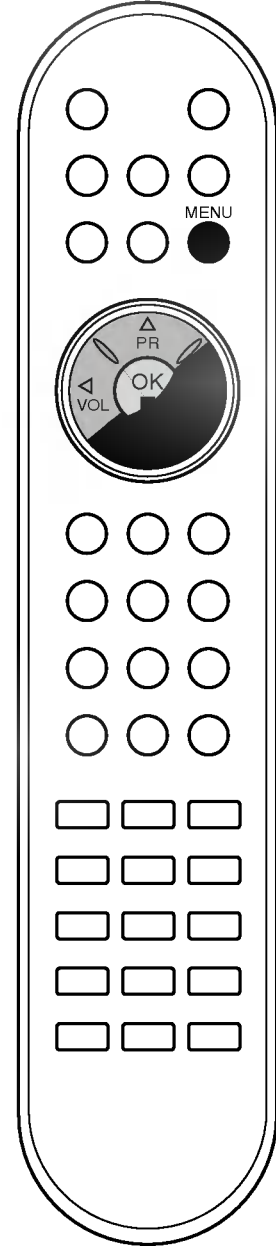

ضبط الصوت

- لا تتوفر هذه الوظيفة في كل الدول.

استقبال استريو / ثنائي

عند تحديد برنامج معين، يتم عرض معلومات الصوت الخاصة بالمحطة بعد اختفاء رقم البرنامج واسم المحطة.

شاشة العرض
Mono (أحادي)
STEREO
DUAL I

البث
MONO
Stereo (استريو)
Dual (ثنائي)

تحديد نمط الصوت الأحادي

في حالة تحديد نمط الصوت الاستريو وكانت إشارة الاستريو ضعيفة: فيمكنك التبديل إلى نمط الصوت الأحادي بالضغط على الزر **I/II** مرتين. في حالة تحديد نمط الصوت الأحادي، يتم تحسين عمق الصوت. لإعادة التبديل إلى نمط الاستريو: اضغط على الزر **I/II** مرتين أيضاً.

تحديد اللغة للبث ثنائي اللغة.

إذا تم استقبال برنامج معين بلغتين مختلفتين (ثنائي اللغة): فسيمكنك التبديل بين الأوضاع **DUAL I** (ثنائي I) أو **DUAL II** (ثنائي II) أو **DUAL I+II** (ثنائي I+II) بالضغط على الزر **I/II** بشكل متكرر.

يقوم الوضع **Dual I** (ثنائي I) بإرسال لغة البث الرئيسية إلى مكبرات الصوت.
يقوم الوضع **Dual II** (ثنائي II) بإرسال لغة البث الثانوية إلى مكبرات الصوت.
يقوم الوضع **DUAL I+II** (ثنائي I+II) بإرسال لغة واحدة إلى كل مكبر صوت بصورة منفصلة.

استقبال NICAM (اختياري)

إذا كان التلفزيون مزوداً بمستقبل NICAM: فيمكنه استقبال الصوت الرقمي NICAM (الصوت المتعدد المصاحب شبه الفوري).
يمكن تحديد مستوى إخراج الصوت وفقاً لنوع البث المستقبل بالضغط على الزر **I/II** بشكل متكرر ويكون ذلك التحديد كما يلي.

- عند استقبال صوت NICAM أحادي، يمكنك تحديد **NICAM MONO** (أحادي) أو **FM MONO** (أحادي FM).
- عند استقبال صوت NICAM استريو، يمكنك تحديد **NICAM STEREO** (استريو) أو **FM MONO** (أحادي FM). إذا كانت إشارة الاستريو ضعيفة، فقم بالتبديل إلى **FM MONO** (أحادي FM).
- عند استقبال صوت NICAM ثنائي، يمكنك تحديد الأوضاع **NICAM DUAL I** (ثنائي I) أو **NICAM DUAL II** (ثنائي II) أو **NICAM DUAL I+II** (ثنائي I+II) أو **MONO** (أحادي). عند تحديد الوضع **FM أحادي** تظهر شاشة بها كلمة **MONO** (أحادي) على الشاشة.

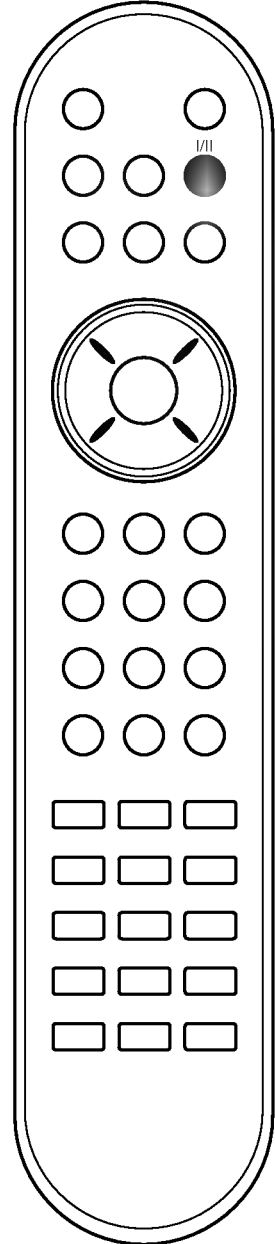

ضبط الصوت

SSM (ذاكرة حالة الصوت)

- يمكنك تحديد أحد أوضاع الصوت المفضلة من بين FLAT (بلا مؤثرات) أو MUSIC (موسيقى) أو MOVIE (أفلام) أو Sports (رياضة). ويمكنك كذلك ضبط تردد صوت موازن الصوت.
١. اضغط على الزر **MENU** (القائمة) ثم على الزر **▲ / ▼** لتحديد قائمة Audio (الصوت).

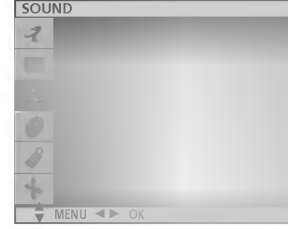

٢. اضغط على الزر **▶** ثم على الزر **▲ / ▼** لتحديد **SSM** (ذاكرة حالة الصوت).
٣. اضغط على الزر **▶** لتحديد إعداد معين للصورة على قائمة **SSM** (ذاكرة حالة الصورة).
ضبط تردد الصوت
- a. اضغط على الزر **OK** (موافق) في الوضع **User** (مخصص).
- b. اضغط على الزر **▶ / ◀** لتحديد نطاق للصوت.
- c. اضبط مستوى الصوت المناسب بالضغط على الزر **▲ / ▼**.
- d. اضغط على الزر **OK** (موافق) لحفظ الإعداد في وضع الصوت **User** (مخصص).

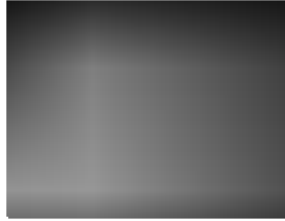

اضغط على الزر **TV** (التلفزيون) للعودة إلى وضع المشاهدة العادية.

يمكنك أيضاً استدعاء إعداد صوت مرغوب من بين الأوضاع **FLAT** (بلا مؤثرات) أو **MUSIC** (موسيقى) أو **MOVIE** (أفلام) أو **Sports** (رياضة) أو **User** (مخصص) بالضغط على الزر **SSM** الموجود بجهاز التحكم عن بعد. تمت بالمصنع برمجة أوضاع الصوت **FLAT** (بلا مؤثرات) و **MUSIC** (موسيقى) و **MOVIE** (أفلام) و **Speech** (حديث) من أجل الحصول على صوت مثالي.

ملاحظة: إذا ضغطت على زر **SSM** بعد إجراء الضبط المناسب في القائمة الفرعية **User** (مخصص) فستظهر شاشة **User** (مخصص) تلقائياً حتى وإن قمت بالفعل بتعيين إعداد مصنع من بين الإعدادات **FLAT** (بلا مؤثرات) أو **MUSIC** (موسيقى) أو **MOVIE** (أفلام) أو **Sports** (رياضة).



ضبط الصوت

- يمكنك ضبط التوازن و **AVL** (أداة ضبط مستوى الصوت التلقائي). تحافظ **AVL** (أداة ضبط مستوى الصوت التلقائي) على مستوى صوت ثابت إذا قمت بتغيير البرامج.
١. اضغط على الزر **MENU** (القائمة) ثم على الزر **▲ / ▼** لتحديد القائمة **Sound** (الصوت).
٢. اضغط على الزر **▶** ثم على الزر **▲ / ▼** لتحديد إعداد الصوت المراد ضبطه من بين **AVL** (أداة ضبط مستوى الصوت التلقائي) أو **Balance** (التوازن).
٣. قم بإجراء الضبط المراد بالضغط على الزر **▶ / ◀** أو الزر **▲ / ▼** ثم اضغط على الزر **OK** (موافق).
٤. اضغط على الزر **TV** (التلفزيون) للعودة إلى وضع المشاهدة العادية.

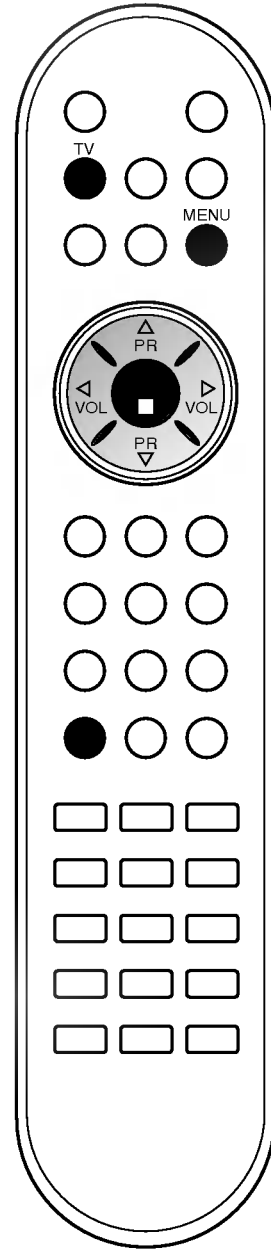

ضبط الصورة



PSM (ذاكرة حالة الصورة)

1. اضغط على الزر **MENU** (القائمة) ثم على الزر **▲ / ▼** لتحديد قائمة **Picture** (الصورة).
2. اضغط على الزر **◀** ثم على الزر **▲ / ▼** لتحديد **PSM** (ذاكرة حالة الصورة).
3. اضغط على الزر **▲ / ▼** لتحديد إعداد معين للصورة في القائمة **PSM** (ذاكرة حالة الصورة).
4. اضغط على الزر **OK** (موافق).



5. اضغط على الزر **TV** (الفيديو) للعودة إلى وضع المشاهدة العادية.

يمكنك أيضاً استدعاء صورة مرغوبة من بين الأوضاع (**DYNAMIC** (حيوي) أو **DARD**-**STAN** (قياسي) أو **MILD** (معتدل) أو **GAME** (العباب) أو **USER** (مخصص)) بالضغط على الزر **PSM** الموجود بجهاز التحكم عن بُعد. تم في المصنع برمجة أوضاع الصورة (حيوي) و**STANDARD** (قياسي) و**MILD** (معتدل) و**GAME** (العباب) للحصول على صورة مثلى ولن يمكن تغيير تلك الأوضاع.

CSM (ذاكرة حالة اللون)

اختيار لون ضبط المصنع.

1. اضغط على الزر **MENU** (القائمة) ثم على الزر **▲ / ▼** لتحديد قائمة **PICTURE** (الصورة).
2. اضغط على الزر **◀** ثم الزر **▲ / ▼** لتحديد **CSM**.
3. اضغط على الزر **◀** ثم الزر **▲ / ▼** لتحديد لون معين في القائمة **CSM: Cool** (بارد)، أو **Normal** (عادي)، أو **Warm** (دافئ) أو **User** (مخصص) (**Red, Green, Blue**) (أحمر، أخضر، أزرق).
4. اضغط على الزر **OK** (موافق).
5. اضغط على الزر **TV** (التلفزيون) للعودة إلى وضع المشاهدة العادية.

ضبط الصورة

يمكنك ضبط مستوى تباين الصورة وسطوعها وكثافة ألوانها وحدتها على المستويات التي تفضلها.

1. اضغط على الزر **MENU** (القائمة) ثم على الزر **▲ / ▼** لتحديد قائمة **Picture** (الصورة).

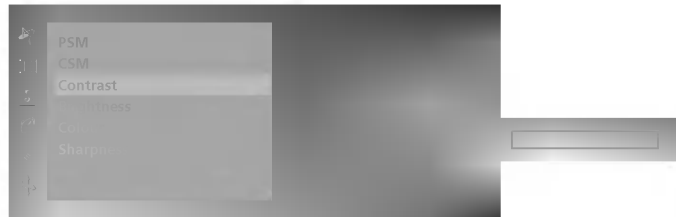

2. اضغط على الزر **▲ / ▼** لتحديد خيار الصورة المراد ضبطه.
3. اضغط على الزر **◀ / ▶** لإجراء عمليات الضبط المناسبة.
4. اضغط على الزر **TV** (التلفزيون) للعودة إلى وضع المشاهدة العادية.

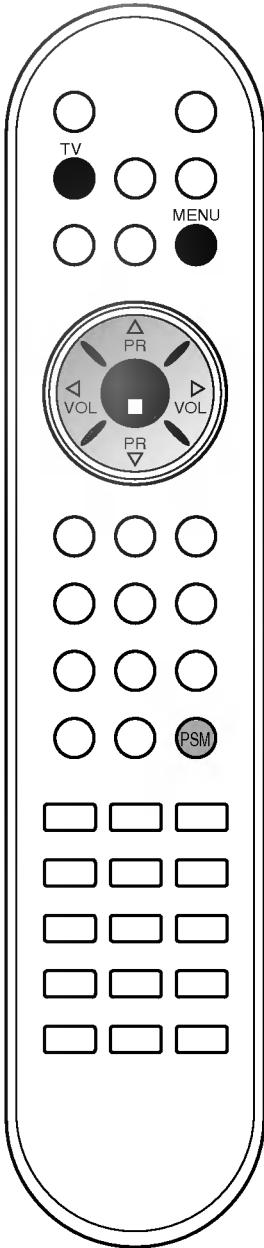

ضبط محطات التلفزيون

البرامج المفضلة

تتيح لك هذه الوظيفة التحديد المباشر للبرامج المفضلة.

1. اضغط على الزر **MENU** (القائمة) ثم الزر **▲ / ▼** لتحديد القائمة **STATION** (المحطات).
2. اضغط على الزر **▶** ثم على الزر **▲ / ▼** لتحديد الخيار **Favourite Programme** (البرامج المفضلة).

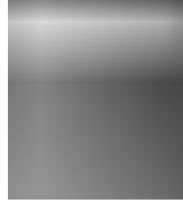

3. اضغط على الزر **▶** ثم على الزر **◀ / ▶** لتحديد الخيار **On** (التشغيل) أو **Off** (إيقاف التشغيل).
4. اضغط على الزر **▲ / ▼** لتحديد.
5. حدد البرنامج المطلوب باستخدام الزر **◀ / ▶**.
6. كرر الخطوات من 4 إلى 5 لتخزين برنامج آخر.
7. يمكنك تخزين ما يصل إلى 8 برامج.

اضغط على الزر **TV** (التلفزيون) للعودة إلى وضع المشاهدة العادية.

اضغط بشكل متكرر على الزر **YELLOW** (الأصفر) لتحديد البرامج المفضلة المخزنة.

استدعاء جدول البرامج

يمكنك فحص البرامج المخزنة في الذاكرة عن طريق عرض جدول البرامج.

عرض جدول البرامج

اضغط على الزر **LIST** (سرد) لعرض قائمة **Programme table** (جدول البرامج). يتم عرض جدول البرامج على الشاشة. يحتوي كل جدول من جداول البرامج على عشرة برامج كما هو موضح بالصورة..



ملاحظة:

- a. قد تجد أن هناك بعض البرامج تتخذ اللون الأزرق. ويعني ذلك أن تلك البرامج تم تجاوزها عن طريق البرمجة التلقائية أو في وضع تحرير البرامج.
- b. تشير بعض البرامج المعروفة بأرقام قنوات موضحة في جدول البرامج إلى أنه لم يتم تعيين اسم محطة لتلك البرامج.

تحديد برنامج في قائمة البرامج

1. حدد برنامجاً من الجدول بالضغط على الزر **▲ / ▼** أو الزر **◀ / ▶**.
2. ثم اضغط على الزر **OK** (موافق).
3. ينتقل التلفزيون إلى رقم البرنامج الذي تم اختياره.

تصفح جداول البرامج

هناك 10 جداول للبرامج تحتوي على 100 برنامج. يؤدي الضغط المتكرر على الزر **▲ / ▼** أو الزر **◀ / ▶** إلى قلب الصفحات. اضغط على الزر **TV** (التلفزيون) للعودة إلى وضع المشاهدة العادية.

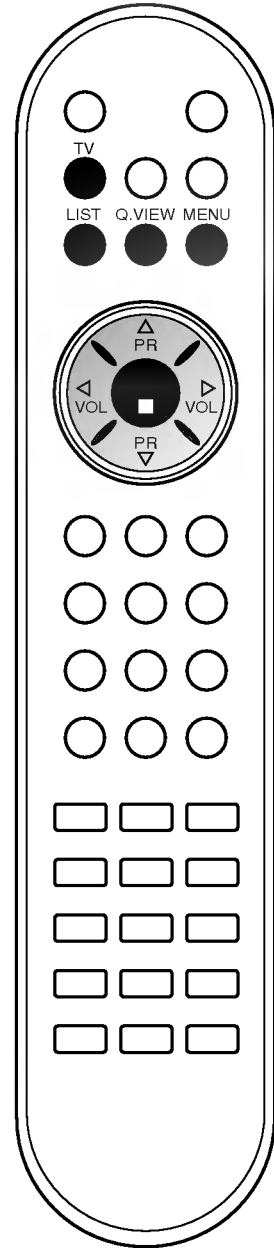

ضبط محطات التلفزيون



تحرير البرامج

تتيح لك هذه الوظيفة حذف البرامج المخزنة أو تجاوزها. يمكنك أيضاً نقل بعض المحطات إلى أرقام برامج أخرى أو إدراج بيانات محطة خالية داخل رقم البرنامج المحدد.

1. اضغط على الزر **MENU** (القائمة) ثم الزر **▲ / ▼** لتحديد القائمة **STATION** (المحطات).
2. اضغط على الزر **▶** ثم على الزر **▲ / ▼** لتحديد الخيار **Programme edit** (تحرير البرامج).
3. اضغط على الزر **▶** لعرض **Programme edit** (قائمة تحرير البرمجة).

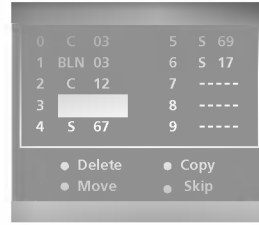

حذف برنامج معين

1. حدد برنامجاً تريد حذفه بالضغط على الزر **▲ / ▼** أو الزر **◀ / ▶**.
2. اضغط على الزر الأحمر مرتين. يتم حذف البرنامج المحدد، ويتم نقل كافة البرامج التالية له موضعاً واحداً للأعلى.



نسخ برنامج معين

1. حدد برنامجاً تريد نسخه بالضغط على الزر **▲ / ▼** أو الزر **◀ / ▶**.
2. اضغط على الزر الأخضر. يتم نقل كافة البرامج التالية له موضعاً واحداً لأسفل.

نقل برنامج معين

1. حدد برنامجاً تريد نقله بالضغط على الزر **▲ / ▼** أو الزر **◀ / ▶**.
2. اضغط على الزر الأصفر.
3. قم بنقل البرنامج لرقم البرنامج المراد بالضغط على الزر **▲ / ▼** أو الزر **◀ / ▶**.
4. اضغط على الزر الأصفر مرة أخرى لإنهاء هذه الوظيفة.

تخطي رقم برنامج معين

1. حدد رقم برنامج تريد تجاوزه بالضغط على الزر **▲ / ▼** أو الزر **◀ / ▶**.
 2. اضغط على الزر الأزرق. يتحول لون البرنامج الذي تم تجاوزه للون الأزرق.
 3. اضغط على الزر الأزرق مرة أخرى لإلغاء تجاوز البرنامج.
- عندما يتم تجاوز رقم برنامج معين، فهذا يعني أنه لن يمكنك تحديد هذا البرنامج بالضغط على الزر **▲ / ▼** أثناء وضع المشاهدة العادية. إذا أردت تحديد برنامج تم تجاوزه: فأدخل رقم البرنامج مباشرة بالضغط على أزرار الأرقام، أو حده من قائمة تحرير البرامج أو جدول البرامج.
- اضغط على الزر **TV** (التلفزيون) للعودة إلى وضع المشاهدة العادية.

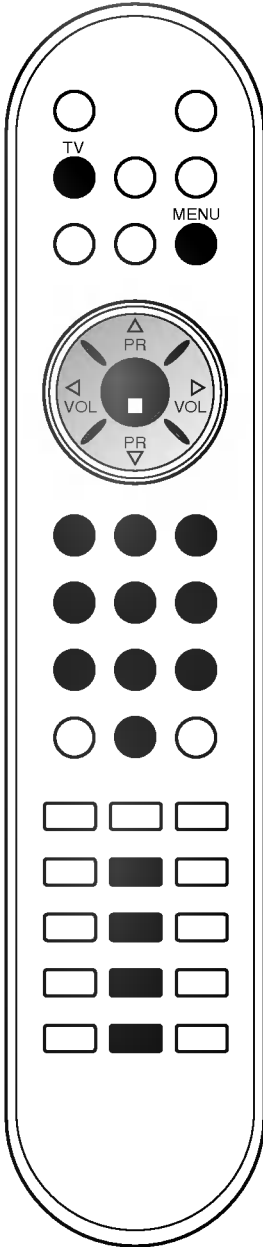

ضبط محطات التلفزيون

تعيين اسم محطة

١. كرر الخطوات من ١ إلى ٢ الخاصة بإجراء "توليف البرامج يدويًا".
٢. اضغط على الزر ▶ ثم على الزر ▲ / ▼ لتحديد الخيار Name (اسم).
٣. اضغط على الزر ▶ ثم استخدام الزر ▲ / ▼. يمكنك استخدام اسم خالي و+ و٠ والأرقام من 0 إلى 9 والحروف من A إلى Z.

A~Z ↔ a~z ↔ [] ↔ 0~9 ↔ ? ↔ ! ↔ # ↔ - ↔ +
↑ _____ ↑
[.]: خالية

٤. يمكنك التحديد في الاتجاه العكسي بالضغط على الزر ◀.
٥. حدد مكان إدخال الحرف بالضغط على الزر ▲ / ▼ ثم اختر الحرف التالي، وهكذا.
٦. اضغط على الزر ليد (موافق) لحفظ الاسم.
٧. اضغط على الزر TV (التلفزيون) للعودة إلى وضع المشاهدة العادية.

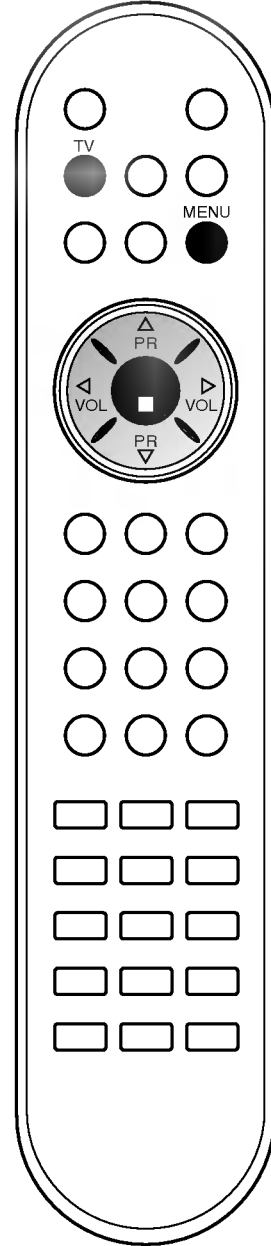

ضبط محطات التلفزيون



توليف البرامج يدوياً

تتيح لك البرمجة اليدوية توليف المحطات يدوياً وترتيبها بالشكل الذي تريده. يمكنك أيضاً تحديد اسم محطة معينة يتألف من خمسة حروف إلى كل رقم برنامج.

١. اضغط على الزر **MENU** (القائمة) ثم الزر **▲ / ▼** لتحديد القائمة **STATION** (المحطات).
٢. اضغط على الزر **▶** ثم على الزر **▲ / ▼** لتحديد الخيار **Manual Programme** (برمجة يدوية).
٣. اضغط على الزر **▶** ثم على الزر **▲ / ▼** لتحديد الخيار **Storage** (تخزين).

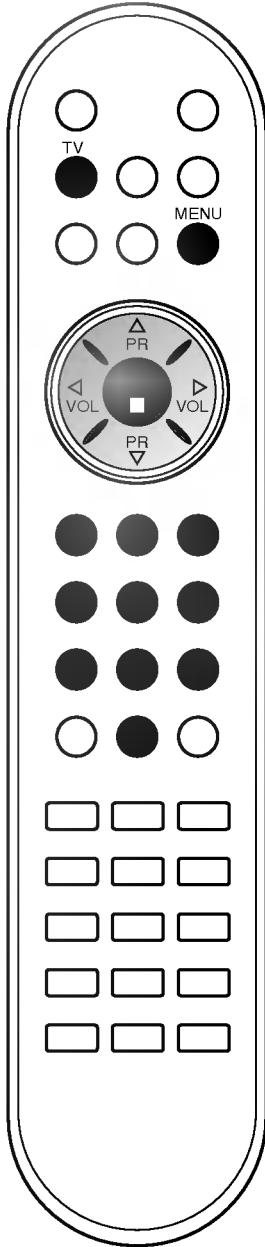

٤. حدد رقم البرنامج المطلوب (من ٠ إلى ٩٩) في القائمة المنسدلة **Storage** (تخزين) بالضغط على الزر **▶ / ◀** أو أزرار الأرقام. يتم إدخال أي رقم أقل من ١٠ على أن يسبق بالرقم ٠٠، بمعنى أن يتم كتابة الرقم 0 بالطريقة التالية 05.

٥. اضغط على الزر **▶ / ▼** لتحديد الخيار **System** (النظام).

٦. حدد نظام تليفزيوني بالضغط على الزر **▶** ثم على الزر **▶ / ◀** على القائمة **System** (النظام).

SECAM B/G, PAL B/G : **BG** (أوروبا / شرق أوروبا)

PAL I/II : **I** (المملكة المتحدة / أيرلندا)

SECAM D/K, PAL D/K : **DK** (شرق أوروبا)

SECAM L/L' : **L** (فرنسا)

M : (الولايات المتحدة / كوريا / الفلبين)

OK (موافق).

٧. اضغط على الزر **▶ / ▼** لتحديد الخيار **Channel** (القناة).

٨. اضغط على الزر **▶** ثم على الزر **▲ / ▼** لتحديد **VHF/UHF** أو **Cable** (استقبال البث عبر الكابل) على القائمة **Channel** (القناة).

٩. حدد رقم القناة مباشرة لضغط على أزرار الأرقام إن أمكن. يتم إدخال أي رقم أقل من ١٠ على أن يسبق بالرقم ٠٠، بمعنى أن يتم كتابة الرقم 0 بالطريقة التالية 05.

١٠. اضغط على الزر **OK** (موافق).

١١. اضغط على الزر **▶ / ▼** لتحديد **Fine** (دقيق).

١٢. اضغط على الزر **▶ / ◀** لضبط التردد في التلفزيون.

١٣. اضغط على الزر **OK** (موافق).

١٤. اضغط على الزر **▶ / ▼** لتحديد الخيار **Search** (بحث).

١٥. لإنهاء عملية البحث: اضغط على الزر **▶** أو على الزر **▶ / ◀** داخل القائمة المنسدلة **Search** (بحث). إذا تم العثور على أية محطة فسيتم إيقاف البحث.

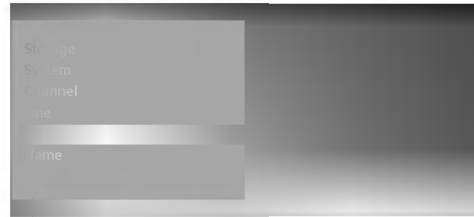

١٦. اضغط على الزر **OK** لحفظ المحطة.

١٧. كرر الخطوات من ٣ إلى ١٣ لحفظ محطة أخرى.

١٨. اضغط على الزر **TV** (التلفزيون) للعودة إلى وضع المشاهدة العادية.

ضبط محطات التلفزيون

يمكن تخزين ما يصل إلى ١٠٠ محطة تلفزيونية حسب أرقام البرامج (من ٠ إلى ٩٩).
ويمجرد انتهائك من ضبط المحطات: ستصبح قادراً على استخدام الزر ▲ / ▼ أو أزرار الأرقام للبحث عن القنوات التي قمت ببرمجتها.
ويمكن توليف المحطات من خلال الأوضاع التلقائية أو الأوضاع اليدوية.

توليف البرامج تلقائياً

يتم تخزين كافة البرامج التي يمكن استقبالها باستخدام هذه الطريقة. ويوصى باستخدام البرمجة التلقائية أثناء تركيب هذا الجهاز.

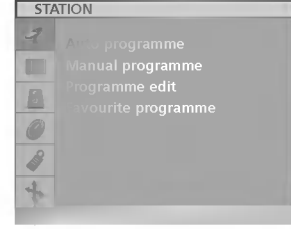

1. اضغط على الزر **MENU** (القائمة) ثم الزر ▲ / ▼ لتحديد القائمة **STATION** (المحطات).
2. اضغط على الزر ▶ ثم على الزر ▲ / ▼ لتحديد الخيار **Auto Programme** (برمجة تلقائية).

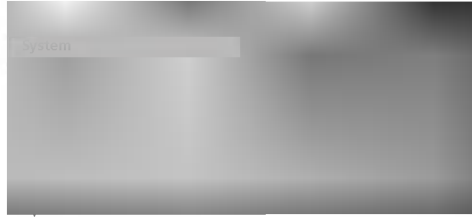

3. اضغط على الزر ▶ حدد نظام تلفزيوني بالضغط على الزر ▶ ثم على الزر ▲ / ▼ على القائمة **System** (النظام).
 - BG** : SECAM B/G , PAL B/G (أوروبا / شرق أوروبا)
 - I** : PAL I/II (المملكة المتحدة / أيرلندا)
 - DK** : SECAM D/K , PAL D/K (شرق أوروبا)
 - L** : SECAM L/L^e (فرنسا)
 - M** : (الولايات المتحدة / كوريا / الفلبين)
4. اضغط على الزر **OK** (موافق).
5. اضغط على الزر ▲ / ▼ أو لتحديد **Storage from** (تخزين من).
6. حدد رقم البرنامج الأول على القائمة المنسدلة **Storage from** (تخزين من) بالضغط على الزر ▶ / ◀ أو بالضغط على أزرار الأرقام. يتم إدخال أي رقم أقل من ١٠ على أن يسبقه الرقم **0**، بمعنى أن يتم كتابة الرقم ٥ بالطريقة التالية **05**.
7. اضغط على الزر ▲ / ▼ لتحديد الخيار **Search** (بحث).
8. اضغط على الزر ▶ لبدء البرمجة التلقائية.



يتم تخزين كافة المحطات التي يمكن استقبالها.

خيار: في استراليا: إذا تعذر تحديد اسم لمحطة معينة، يتم تحديد رقم القناة وتخزينه في شكل ---
--- متبوع برقم محدد، انظر قسم "تحديد اسم محطة" لمعرفة كيفية تحديد اسم لمحطة.

اضغط على الزر **MENU** (القائمة)، لإيقاف البرمجة التلقائية.
عندما تنتهي عملية البرمجة التلقائية: تظهر قائمة **Programme edit** (تحرير البرامج) على الشاشة. انظر قسم "تحرير البرامج" لتحرير البرنامج المخزن.

9. اضغط على الزر **TV** (التلفزيون) للعودة إلى وضع المشاهدة العادية.

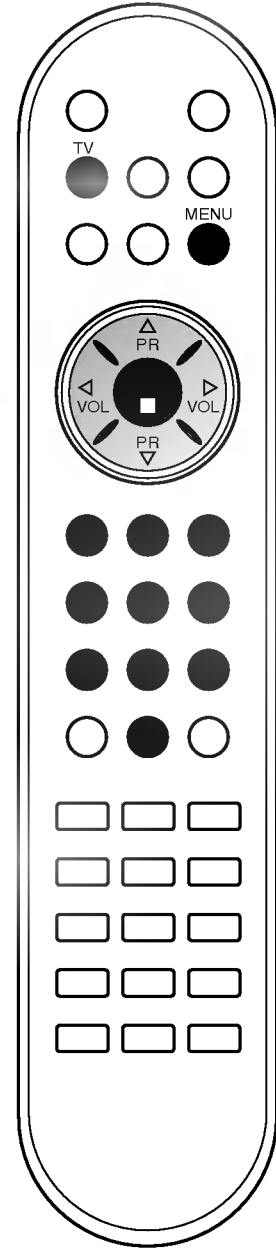

القوائم التي تظهر على الشاشة

تحديد القوائم

١. اضغط على الزر **MENU** (القائمة) ثم على الزر **▲ / ▼** لعرض كافة القوائم.
٢. اضغط على الزر **▶** ثم على الزر **▲ / ▼** لتحديد أحد الخيارات من أية قائمة.
٣. قم بتغيير إعداد خيار معين في القائمة الفرعية أو القائمة المنسدلة بالضغط على الزر **◀ / ▶**. يمكنك الانتقال إلى قائمة ذات مستوى أعلى بالضغط على الزر **OK** (موافق) والانتقال إلى قائمة فرعية بالضغط على الزر **MENU** (القائمة).

ملاحظة:

في وضع **PC**، لن تظهر قائمة **SCREEN** (20LC1R*).
في وضع **Teletext** (نصوص المعلومات): لا تظهر القوائم.

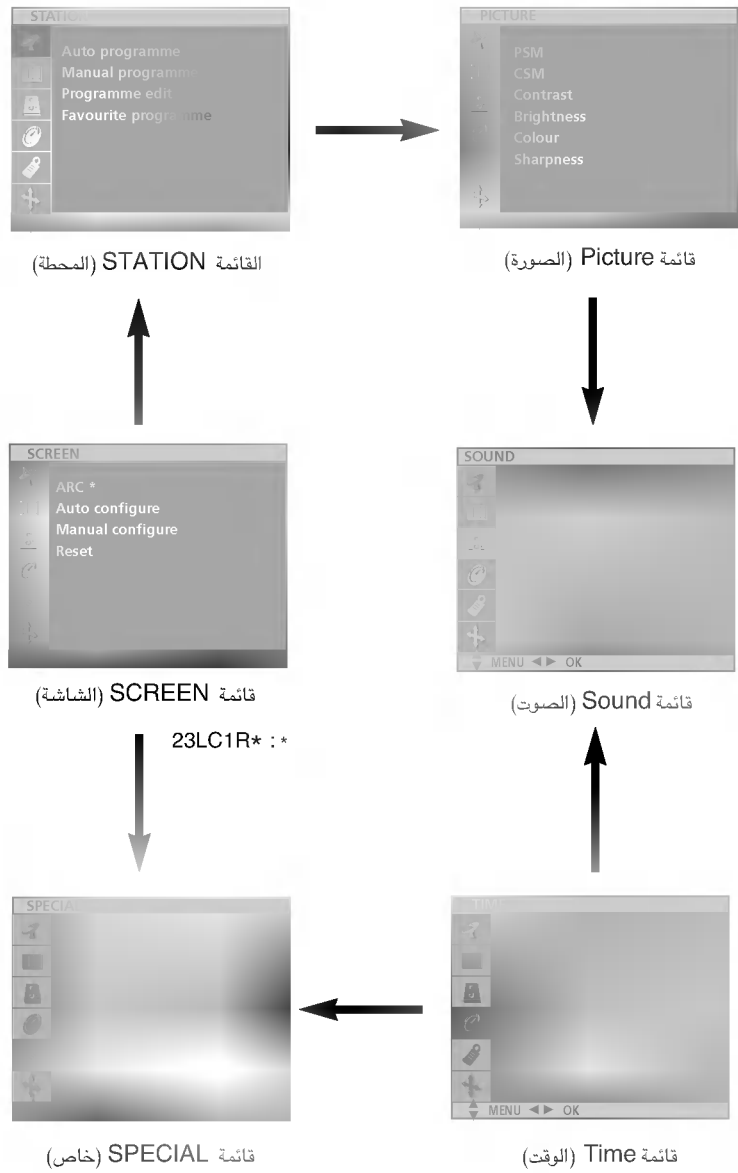
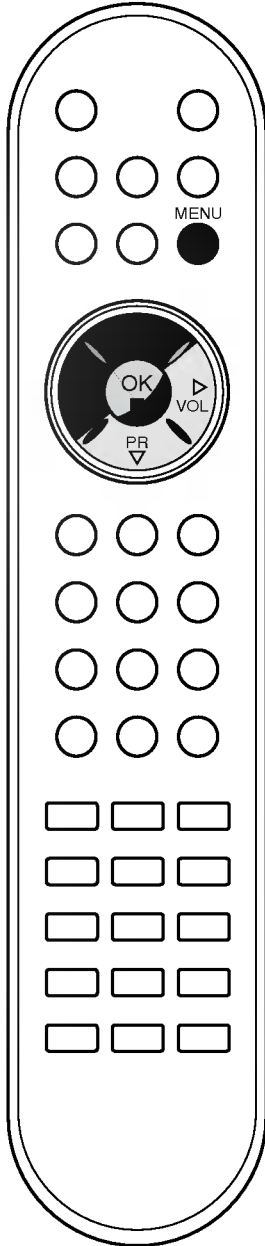

التشغيل الأساسي

التشغيل وإيقاف التشغيل

1. اضغط على زر **POWER** (التشغيل)، ▲ / ▼، أو زر **TV** (الفيديو) أو زر **INPUT** (اختياري) أو أزرار الأرقام الموجودة في جهاز التحكم عن بعد لبدء تشغيل التلفزيون.
2. اضغط على زر **POWER** (التشغيل). يتحول الجهاز إلى وضع الانتظار.
3. افصل قابسات التيار الكهربائي لإيقاف تشغيل التلفزيون.

ملاحظة: إذا تم فصل قابس التيار الكهربائي أثناء تشغيل الجهاز: فسيتحول التلفزيون إلى وضع الانتظار أو وضع التشغيل عند إعادة توصيل قابس التيار الكهربائي بمقبس التيار الكهربائي.

تحديد البرامج

ويمكنك تحديد أحد أرقام البرامج بالضغط على الزر ▲ / ▼ أو أزرار الأرقام.

ضبط مستوى الصوت

اضغط على الزر ► / ◀ لضبط مستوى الصوت.

العرض السريع

اضغط على الزر **Q. VIEW** (العرض السريع) لعرض آخر البرامج التي كنت تشاهدها.

وظيفة كتم الصوت

اضغط على الزر **MUTE** (كتم الصوت). يتم إيقاف تشغيل الصوت ويظهر الرمز . ويمكنك إلغاء هذه الوظيفة بالضغط على الزر **MUTE** (كتم الصوت) أو الزر ► / ◀ أو الزر **TV** أو الزر **SSM**.

تحديد لغة العرض على الشاشة (اختياري)

يمكن عرض القائمة على الشاشة باللغة التي تريدها.
حدد أولاً اللغة التي تريدها.

1. اضغط على الزر **MENU** (القائمة)، ثم اضغط على الزر ▲ / ▼ لتحديد قائمة **Setup** (الإعداد).
2. اضغط على الزر ▲ / ▼ لتحديد **Language** (اللغة).
3. اضغط على الزر ► ثم على الزر ▲ / ▼ لتحديد اللغة التي تريدها.
ستظهر كافة الشاشات التي تظهر على الشاشة باللغة المحددة.
4. اضغط على الزر **OK** (موافق).
5. اضغط على الزر **TV** (التلفزيون) للعودة إلى وضع المشاهدة العادية.

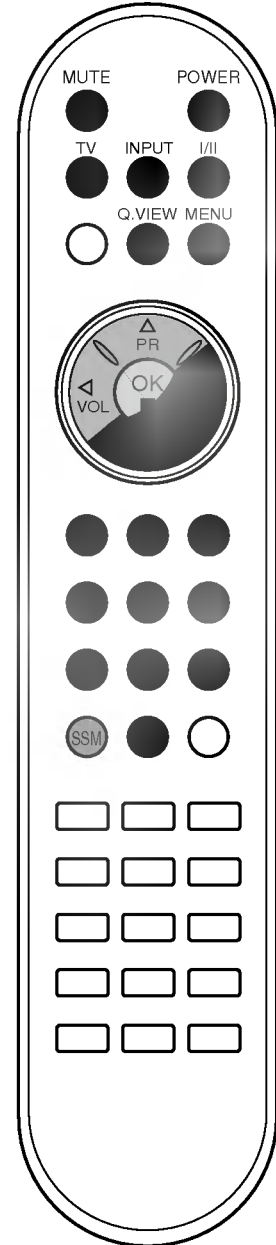

أماكن ووظائف وحدات التحكم

اللوحة الخلفية

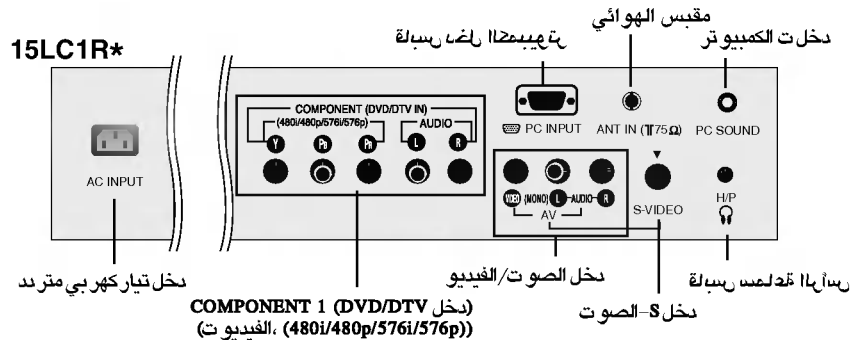
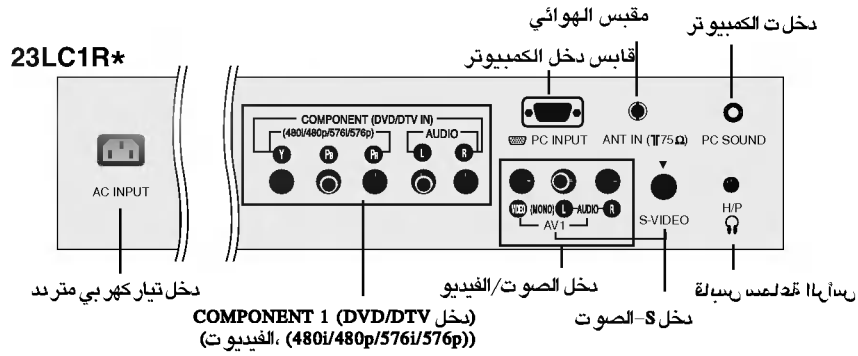
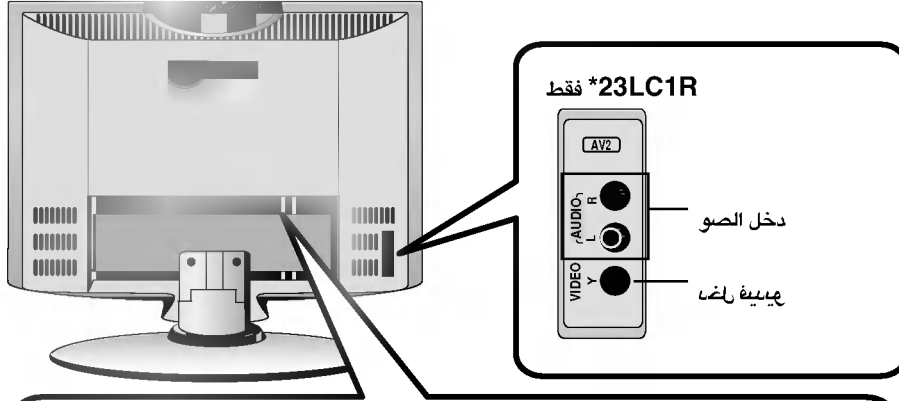

أماكن ووظائف وحدات التحكم

اللوحة الأمامية

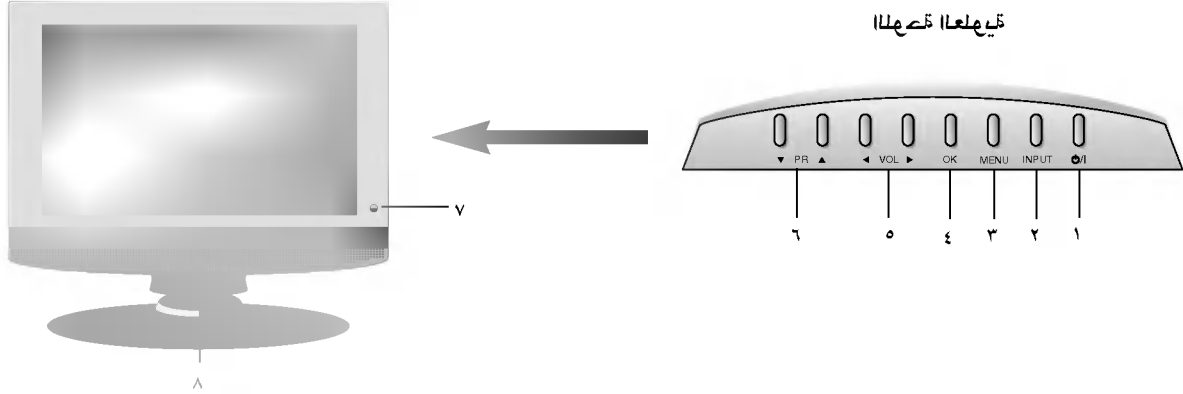

١. زر **ON/OFF** (التشغيل / إيقاف التشغيل) (O/I)
يتم من خلاله إعادة الجهاز من وضع الانتظار إلى وضع التشغيل، أو من وضع إيقاف التشغيل إلى وضع الانتظار..
٢. زر **INPUT** (إدخال)
اختر وضع التشغيل عن بعد.
٣. زر **MENU** (القائمة)
يحدد قائمة معينة.
٤. زر **OK** (موافق)
يتم من خلاله قبول تحديدك أو بعرض الوضع الحالي.
٥. زر **◀ / ▶** (زيادة مستوى الصوت/خفض مستوى الصوت)
يتم من خلاله ضبط مستوى الصوت.
يتم من خلاله ضبط إعدادات القوائم.
٦. زر **▲ / ▼** (برنامج للأعلى / للأسفل)
يحدد برنامجاً أو عنصراً من إحدى القوائم.
يتم من خلاله إعادة الجهاز من وضع الانتظار إلى وضع التشغيل.
٧. مستشعر التحكم عن بُعد

٧. مؤشر وضع التشغيل/الانتظار
تضيء باللون البرتقالي في وضع الانتظار.
تضيء باللون الأزرق في حالة تشغيل الوحدة.

أماكن ووظائف وحدات التحكم

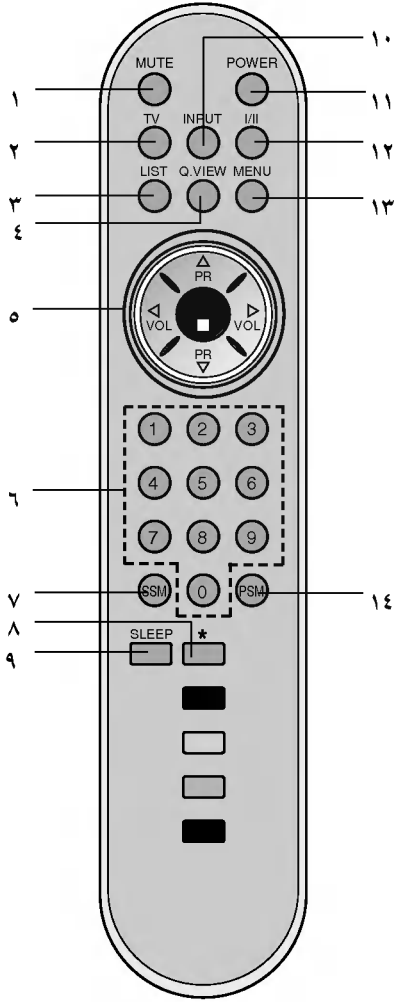

١١. POWER (التشغيل)

يتم من خلاله إعادة الجهاز من وضع الانتظار إلى وضع التشغيل أو من وضع إيقاف التشغيل إلى وضع الانتظار.

١٢. I/II

يتم من خلاله تحديد اللغة أثناء البث ثنائي اللغة. يحدد مستوى إخراج الصوت (اختياري)

١٣. MENU (القائمة)

يحدد قائمة معينة.

١٤. PSM (ذاكرة حالة الصورة)

تم من خلاله استدعاء إعداد الصورة المفضل لديك.

١٥. TELETEXT BUTTONS (أزرار وظيفة نصوص المعلومات)

تستخدم هذه الأزرار لوظيفة نصوص المعلومات. للحصول على مزيد من التفاصيل، أرجع إلى قسم "نصوص المعلومات".

* : لا توجد وظائف

الأزرار الملونة: تستخدم هذه الأزرار لوظيفة نصوص المعلومات فقط (للطرازات التي تدعم وظيفة TELETEXT (نصوص المعلومات) فقط)، أو تستخدم لتحرير البرامج.

تركيب البطاريات

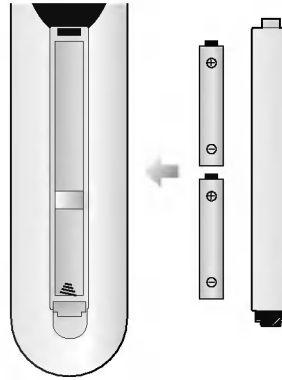

يتم تشغيل جهاز التحكم عن بُعد باستخدام بطاريتين بحجم AAA النوع القلوي. لإدخال البطاريتين: اقلب جهاز التحكم عن بعد رأساً على عقب وأزح غطاء البطاريات. قم بتركيب البطاريتين متبعاً اتجاه رمزي (+) و (-) الموجودين في مكان البطاريات.

(دون استخدام ميزتي TELETEXT/ARC)



(دون استخدام ميزة TELETEXT بواسطة استخدام ميزة ARC)

ملاحظة: لتفادي التلف الذي ينجم عن تسرب محتوى البطارية المحتمل: أخرج البطاريتين إذا كنت لا تريد استخدام جهاز التحكم عن بعد لفترة زمنية طويلة.

أماكن ووظائف وحدات التحكم

يمكن التحكم في كافة وظائف التلفزيون باستخدام جهاز التحكم عن بُعد. ويمكن أيضاً ضبط بعض الوظائف بالضغط على الأزرار الموجودة على لوحة التحكم الجانبية بالتلفزيون. يمكن لجهاز التحكم عن بعد المرفق بهذا الجهاز فقط تشغيل هذا التلفزيون.

جهاز التحكم عن بُعد

قبل شروعك في استخدام جهاز التحكم عن بُعد: يرجى تركيب البطاريات. انظر الصفحة التالية.

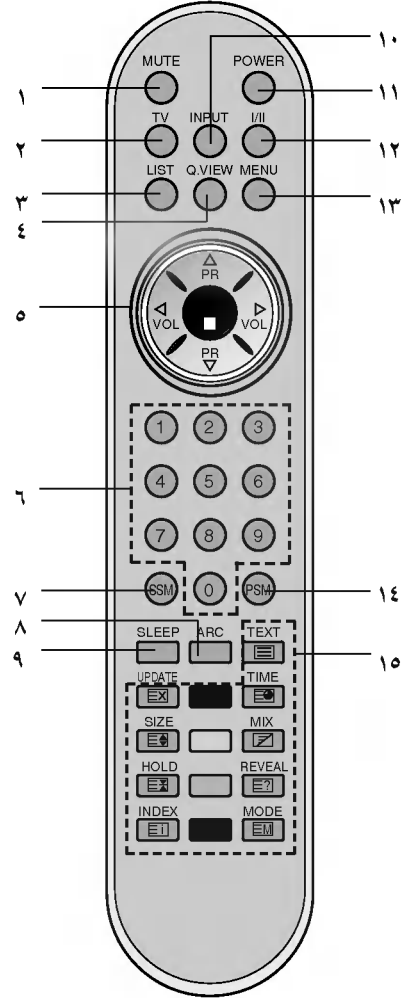

١. **MUTE (كتم الصوت)**
يتم من خلاله تشغيل الصوت أو إيقاف تشغيله.
٢. **TV/AV (التلفزيون / الفيديو)**
يحدد وضع TV (التلفزيون).
يتم من خلال إزالة القائمة من على الشاشة.
يتم من خلاله إعادة الجهاز إلى وضع التشغيل من وضع الانتظار.
٣. **LIST (سرد)**
يعرض جدول البرامج.
٤. **Q. VIEW (العرض السريع)**
يعود إلى آخر برنامج تم مشاهدته.
يحدد برنامجاً مفضلاً.
٥. **▲ / ▼ (للانتقال برنامج لأعلى / للأسفل)**
يحدد برنامجاً أو عنصراً من إحدى القوائم.
يتم من خلال إعادة الجهاز إلى وضع التشغيل من وضع الانتظار.
◀ / ▶ (زيادة مستوى الصوت/خفض مستوى الصوت)
يتم من خلاله ضبط مستوى الصوت.
يتم من خلاله ضبط إعدادات القوائم.
OK (موافق)
يتم من خلاله قبول التحديد المطلوب، أو عرض الوضع الحالي.

٦. **أزرار الأرقام**
يتم من خلال أي زر منها إعادة الجهاز إلى وضع التشغيل من وضع الانتظار، وتحديد برنامج معين.

٧. **SSM (ذاكرة حالة الصوت)**
يتم من خلاله استدعاء إعداد الصوت المفضل لديك.

٨. **ARC (اختياري)**
يحدد تنسيق الصورة المفضل لديك.

٩. **SLEEP (النوم)**
يتم من خلاله ضبط موقت النوم.

١٠. **إدخال**
اختر وضع التشغيل عن بعد.

(بواسطة استخدام ميزة TELETEXT/ARC)

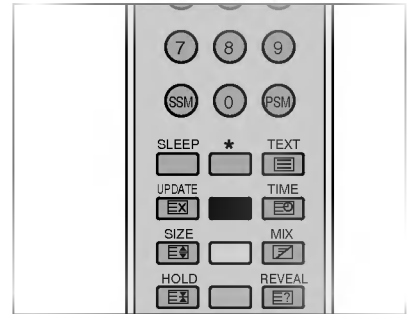

(دون استخدام ميزة ARC)
(بواسطة استخدام ميزة TELETEXT)

التركيب

اضبط و ضع شاشة

يمكن ضبط زاوية الحامل كما هو موضح بالصورة.

• نطاق الميل

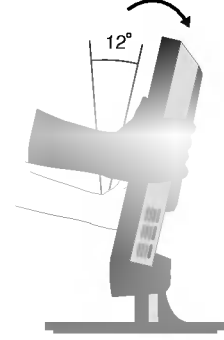
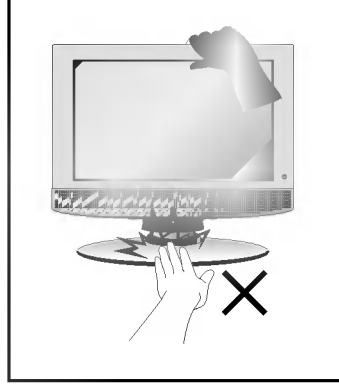

احرص على ألا تحتجز يداك لأسفل عند إمالة الشاشة.

المكان

ضع التلفزيون في مكان بحيث لا تتعرض فيه الشاشة للضوء الساطع أو لأشعة الشمس بشكل مباشر. يجب الحرص على ألا يتعرض التلفزيون لأي اهتزاز دون داع، أو للرطوبة أو للآتربة أو لأي مصدر للحرارة. يرجى أيضاً التأكد من وضع التلفزيون في مكان جيد التهوية. لا تقم بتغطية فتحات التهوية الموجودة بالغطاء الخلفي.

إذا أردت تثبيت التلفزيون على رف معلق على الحائط: فقم بتثبيت واجهة رف التعليق المتوافق مع المعيار VESA (أجزاء اختيارية) بالجزء الخلفي من التلفزيون.

إذا كنت بصدد تثبيت التلفزيون في رف التعليق على الحائط (أجزاء اختيارية)، فاربطه بعناية لتلا يسقط.

التركيب

التعليق على الجدار: التثبيت الأفقي

<*20LC1R فقط>



فاصلان حلقيان

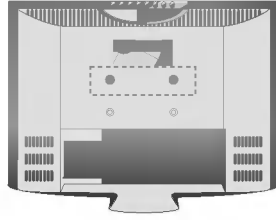

ضع الفواصل الحلقيّة على الوحدة قبل تركيب حامل التثبيت في الجدار بحيث يمكن ضبط ميل مؤخرّة الوحدة عمودياً.

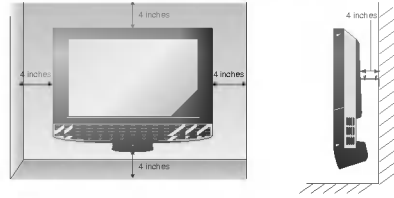
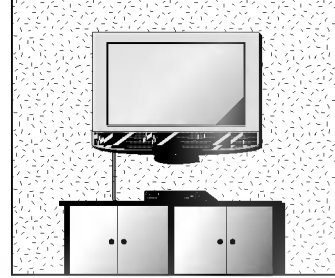

للحصول على التهوية الملائمة: اترك فراغاً بمقدار أربع بوصات من كل جانب ومن الجدار أيضاً. يمكن الحصول على المعلومات التفصيلية المتعلقة بعملية التثبيت من التاجر، انظر التركيب الاختياري للرف المائل المثبت على الجدار* و دليل الإعداد*.

تركيب على قاعدة سطح المكتب

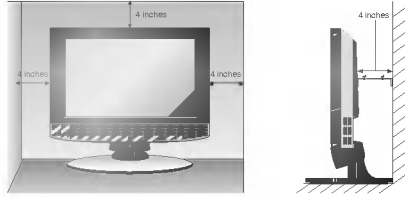

للحصول على التهوية الملائمة، اترك فراغاً بمقدار أربع بوصات من كل جانب ومن الجدار أيضاً.

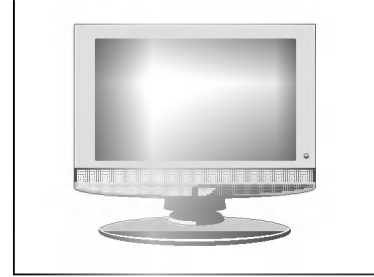

التركيب

فك قاعدة الحامل

١. ضع الوحدة بحيث تكون مقدمتها لأسفل على وسادة أو قماشة لينة.
 ٢. اضغط على زر التحرير الموجود داخل الحامل، واسحب الحامل للخارج بقوة بيديك.
- ملاحظة: قد تكون المقابس الموضحة هنا مختلفة عما تراه في جهازك.

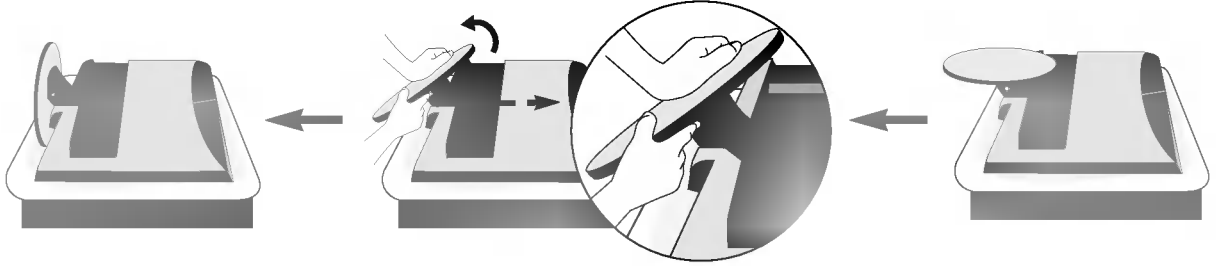

لن يتحرك الحامل إذا لم تضغط زر التحرير.

توصيل ثلثي فزيون

١. يتم توصيل كابل الهوائي بالمقبس بالعلامة ٧٥ أوم على الغطاء الخلفي، ولتحقيق أفضل إستقبال يفضل إستخدام هوائي خارجي.
٢. لتوصيل التلفزيون بجهاز آخر، ار إلى قسم **توصيل الاجهزة الخارجية**.
٣. يتم إدخال سلك الكهرباء إلى مخرج الكهرباء في الحائط بعد توصيل سلك الكهرباء بالجهاز.

ملاحظة: قد تكون المقابس الموضحة هنا مختلفة عما تراه في جهازك.

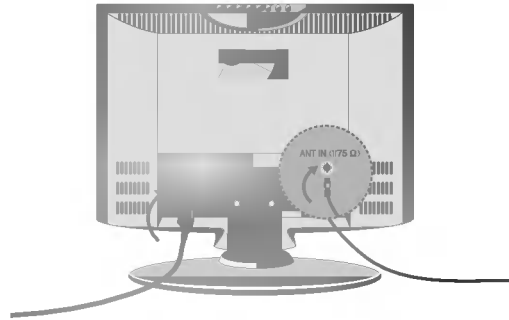

المحتويات

٣	التركيب
٤	أماكن ووظائف وحدات التحكم جهاز التحكم عن بعد تركيب البطاريات / لوحة التحكم الجانبية
٨	التشغيل الأساسي التشغيل وإيقاف التشغيل / تحديد البرامج ضبط مستوى الصوت / العرض السريع وظيفة كتم الصوت تحديد لغة العرض على الشاشة
٩	القوائم التي تظهر على الشاشة تحديد القوائم
١٠	ضبط محطات التلفزيون توليف البرامج تلقائياً توليف البرامج يدوياً تحرير البرامج البرامج المفضلة استدعاء جدول البرامج
١٥	ضبط الصورة PSM (ذاكرة حالة الصورة) CSM (ذاكرة حالة اللون) ضبط الصورة
١٧	ضبط الصوت SSM (ذاكرة حالة الصوت) ضبط الصوت / استقبال استريو/ثنائي استقبال NICAM
١٩	قائمة الوقت الساعة / وقت التشغيل / إيقاف التشغيل إيقاف التشغيل تلقائياً / ضبط مؤقت النوم
٢١	وظائف أخرى أوضاع TV (التلفزيون) وAV (الفيديو) وPC (الكمبيوتر) ميزة التأمين ضد عبث الأطفال مؤشر الطاقة
٢٣	Teletext (نصوص المعلومات) التشغيل / إيقاف التشغيل نص SIMPLE (بسيط) / نص TOP (علوي) FASTTEXT (النص السريع) / وظائف خاصة لنصوص المعلومات
٢٦	توصيل الأجهزة الخارجية مقبس الهوائي مقابس إدخال Audio/Video (الصوت / الفيديو) مقابس إدخال S-Video/Audio مقابس منفذ DVD مقابس إدخال DTV مقبس منفذ سماعة الرأس
٢٨	توصيل الكمبيوتر مقبس إدخال الكمبيوتر (15/23LC1R*) إعداد الكمبيوتر (15/23LC1R*) تنسيق الصورة (23LC1R* فقط)
٣١	قائمة مراجعة استكشاف الأخطاء وإصلاحها
٣٢	مواصفات المنتج



تلفاز LCD

كتيب الإرشادات للمالك

الطراز *15LC1R
*20LC1R
*23LC1R



يرجى قراءة دليل المعلومات المرفق قبل قراءة هذا الدليل وتشغيل الجهاز.

به لإستخدامه في المستقبل.

قم بتسجيل رقم موديل الجهاز ورقم مسلسل الجهاز وجهة صنع الجهاز.

عندما تحتاج للصيانة، أنظر الملصق المرفق على الغطاء الخلفي وقم بإعطاء المعلومات المدونة عليه للبائع.