

Model	NMB2-PJT		
Language	Kazakh&Russian		
Page	9	Color(cover/body)	1/1
Material	Weight 100g	Size(W*H)	150 X 220(mm)
Date	2006.12.12	Designer	GAOYAN
Part No.	MFL32709209	Description	Owner's Manual

Chage Record

No.	Change content	ECO No.	Date	Designer	Confirm
①					
②					
③					
④					
⑤					
⑥					
⑦					
⑧					
⑨					

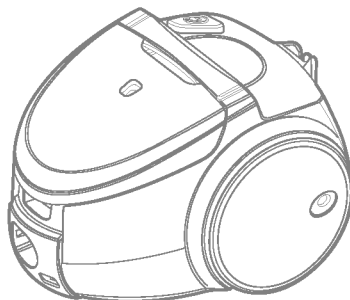

V-C6501HTU
V-C6502HT

К | Қазақ тілі

Р | Русский язык

Корпус бөлшектері Корпусные детали

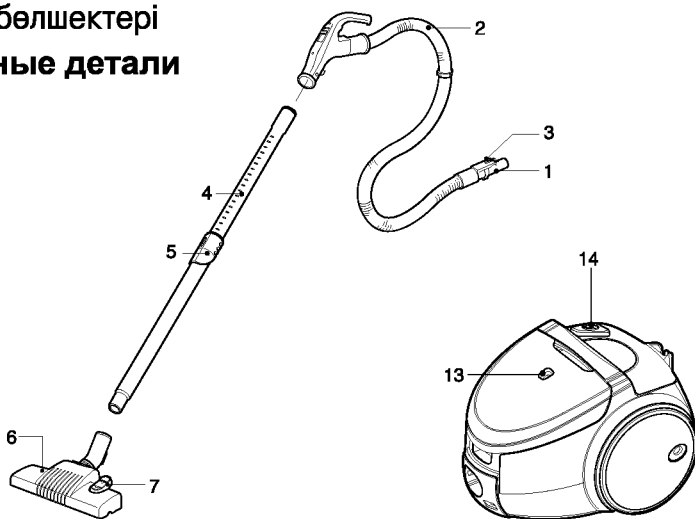

Қосымша сатып алатын бөлшектер Детали, приобретаемые дополнительно

- Төменде берілген бөлшектердің түрі мен саны сіздің сатып алатын моделіңізге сәйкес келуі керек.
- Вид и количество следующих деталей зависит от приобретаемой вами модели.

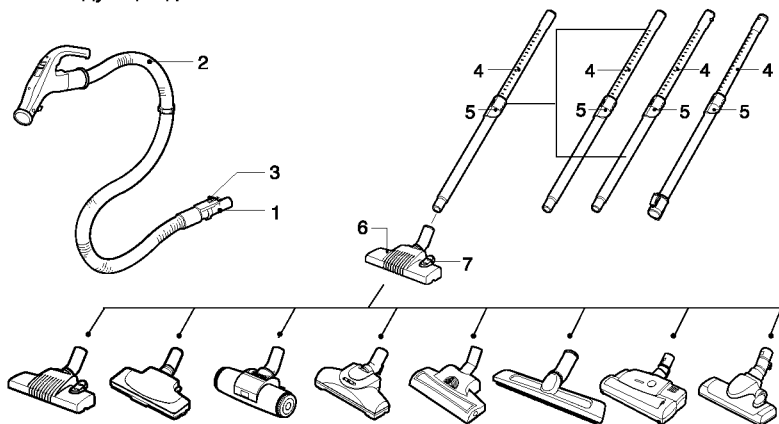

Көмекші құрал Вспомогательное оборудование

- Төменде көрсетілген техникалық шарттар сатып алушы/сатып алушының өкілі берген тапсырысқа қарай өзгертіледі.
- Данные технические условия изменяются в соответствии с заказом представителя покупателя / покупателя.



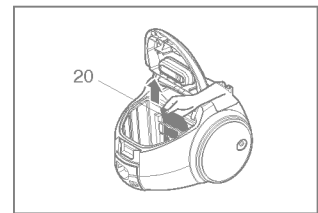
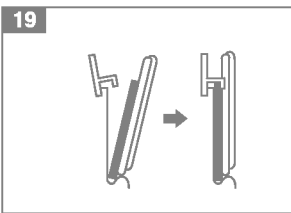
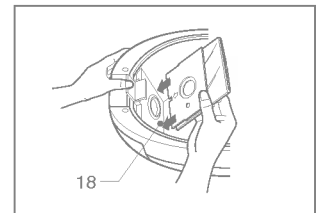
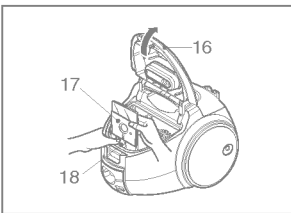
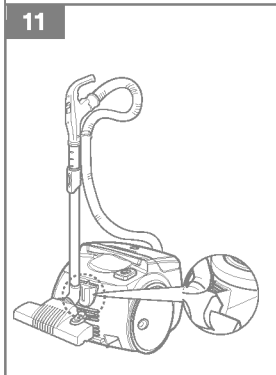
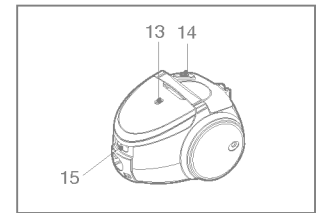
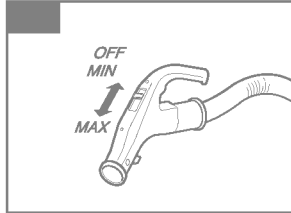
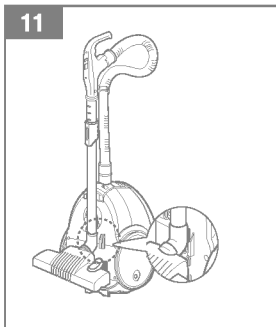
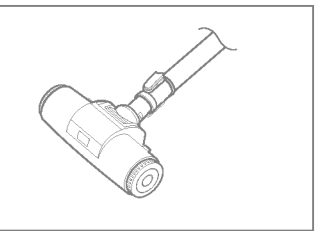
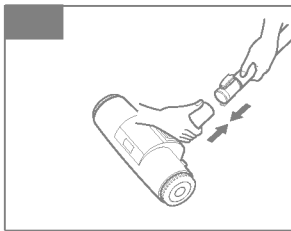
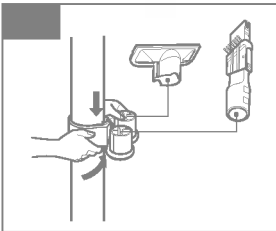
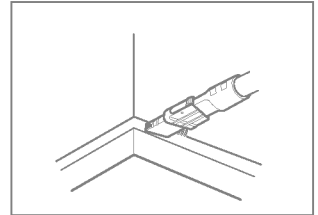
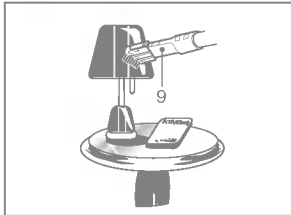
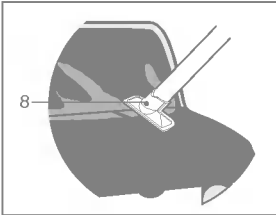
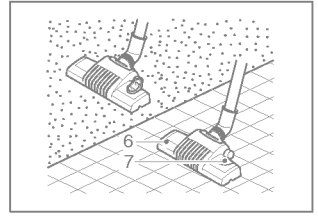
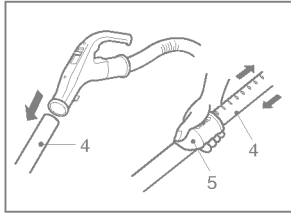
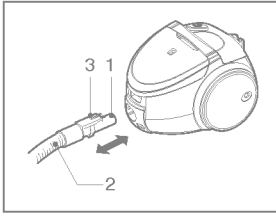

21

Құатты турбощетканы тазалау Очистка Мощная турбощетка

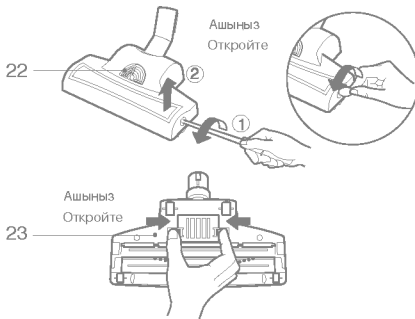

Жоғарыдан
қарағанда
Вид сверху

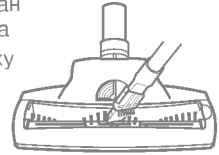

Төменнен
қарағанда
Вид снизу

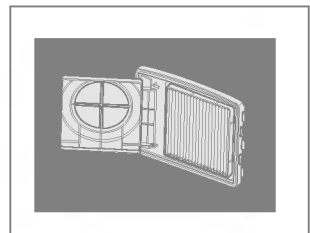
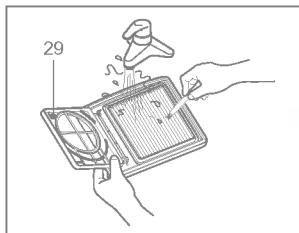
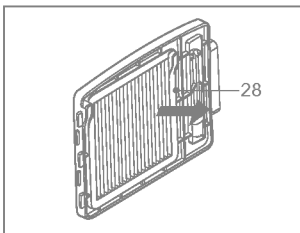
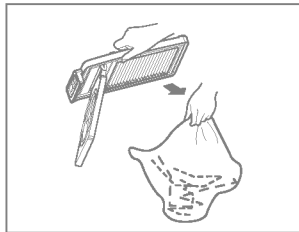
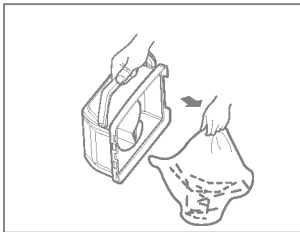
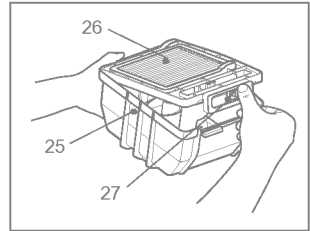
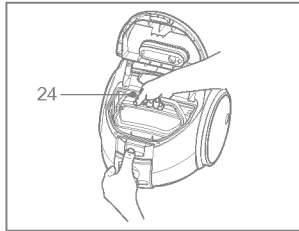
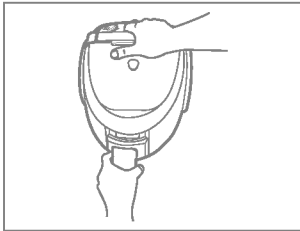
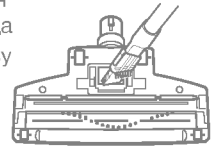

Кауіпсіздігіңізді сақтауға арналған ақпарат

Төменде берілген ақпаратты мұқият оқыңыз. Мұнда электр жабдықпен жұмыс жасау кезіндегі қауіпсіздікті сақтау, оны қолдану және техникалық қызмет көрсетуге арналған нұсқаулар көрсетілген.

Бұл электр жабдығы мына Еуропа Одағы Директивасының ережелеріне бағынышты: - 73/23/ЕЕС, 93/68/ЕЕС - Төменгі кернеуде жұмыс істейтін жабдықтар жөніндегі Директивасы - 89/336ЕЕС - Электрмагнитті үйлесу жөніндегі Директива.

- Жас балаларға бұл электр жабдықты бақылаусыз қолдануға мүмкіндік бермеңіз.
- Егер де қуат сымы зақымдалып немесе жарамсыз болса бұл электр жабдықты қолдануға болмайды.
- Егер қуат сымы зақымдалған болса, қауіптен сақтау үшін оны LG Electronics компаниясының өкілетті Қызмет көрсету агенті ауыстыру қажет.
- Әрқашан шаңсорғышты төменде көрсетілген әрекеттерді орындаудың алдында өшіріп қойыңыз:
 - шаң жинайтын қапты ауытырар алдында
 - фильтрлерді тазалау немесе ауыстыру алдында
- Егер де шаң жинайтын қап шаңсорғышқа салынбаса, онда оның жапқышы жабылмайды. Бұл жағдайда күш салмаңыз!
- Тұтанғыш немесе жарылғыш заттарды (сұйықтықты немесе газдарды) шаңсорғышпен сормаңыз.
- Коламта, т.б. ұқсас заттарды немесе өткір заттарды шаңсорғышпен сормаңыз.
- Су немесе басқа да сұйықтықты шаңсорғышпен сормаңыз.
- Қосымша бөлшектерді пайдалантын, мысалы айналмалы щеткасы бар жабдықты қолданған кезде қосылып тұрған айналмалы щетканы ұстамаңыз.

Қолдану ережелері

Ілімді шлангты қосу

Ілімді шлангтың (1) басын (2) шаңсорғышқа қосатын орнына итеріңіз.

Ілімді шлангты шаңсорғыштан алып тастау үшін шлангтың басында орналасқан (3) түймесін басыңыз содан кейін оны жоғары қарай тартыңыз.

Шаңсорғыш кернейлерін құрастыру

- Жылжымалы керней (4) (моделге байланысты)
 - серіппелі ілмекті (5) басып тұрыңыз
 - керекті ұзындықта кернейді тартыңыз
 - таңдаған ұзындықта кернейді ұстау үшін серіппелі ілмекті жіберіңіз
- Құрастыру (30): Саптаманы жылжымалы кернейге қосыңыз.

Тазартқыш саптама және басқа да қосымша саптамаларды қолдану

(моделге байланысты)

Үлкен тазартқыш саптаманы кернейдің төмен жағына қосыңыз.

- **2 қалыпты саптамада (6) педаль (7) бар.** Бұл педаль сізге еденнің түріне қарай саптаманың қалпын өзгертуге мүмкіндік береді.

Қатқыл еден тазалауға арналған қалып (кафель, паркет төселген еден). Щетканы төмен түсіру үшін педальді басыңыз.

Кілем төселген еден тазалауға арналған қалып. Щетканы жоғары көтеру үшін педальді басыңыз.
- **Қапталған беттерді тазалауға арналған саптама (8)**

Қапталған беттерді тазалауға арналған саптама қапталған заттардың, матрастардың және т.б. заттардың беттерінен шаң соруға арналады. Жіп жинағыштар әртүрлі жіп және мамық пен жүнді соруға көмектеседі.
- **Шаң сүртетін щетка және жарықшақтарда немесе тесіктерде қолданатын құрал (9)**

Шаң сүртетін щетка суреттердің, жиназдардың, кітаптардың және тағыда басқа да тегіс емес жерлердің шаңын соруға арналады. Жарықшақтарда немесе тесіктерде қолданатын құрал әжетте қол жетпейтін жерлердің, мысалы өрмекші торлары немесе диван жастықтарының арасынан шаң соруға арналады.
- **Қосымша бөлшектерді ұстағыш қысқаш** ілмегі бар қосымша кернейде орналасады. Қосымша бөлшектерді осы ұстағышта (10) сақтауға болады.

Қосу және қолдану тәсілі

Қуат сымын қажетті ұзындыққа тартып розеткаға қосыңыз.

Қуат деңгейін бөйімдеу

- Қуат деңгейін электронды түрде бақылау (12).

Сору қабілеті біртіндеп максималды МАХ деңгейіне жетеді.

Сақтау (11)

Жабдықты өшіріп розеткадан ажыратқаннан кейін (14) кнопкасын басыңыз, сол кезде шаңсорғыш сымы өзі автоматша жиналады. Өзіңіздің жабдығыңызды сіз тік қалпында қозғалтып немесе сақтауыңызға болады. Ол үшін үлкен тазартқыш саптамадағы ілмекті төмен жағында орналасқан қысқышқа жылжытасыз.

Шаң жинайтын қапты ауыстыру

Шаң жинайтын қапты шаңсорғыш қуатын максималды деңгейге орнатып және оның саптамасын еденнен жоғары ұстап, бірақ ТҚап толыу дегенді білдіретін қызыл индикатор шамы (13) жанғанда ауыстыру қажет.

- Жабдықты өшіріп тоғынан сөндіріңіз.
- Ілмекті (15) басып содан кейін оны жоғары қарай шерт етіп орнына түскенше көтеріп қақпағын ашыңыз.
- Суретте (18) көрсетілген бағытта тұтқаны итеріңіз содан кейін толы қапты шаңсорғыштың арт жақ бөліміне қарай тартыңыз. Қапты шығарып тастай салыңыз.
- Жаңа фильтр қабын суретте (19) көрсетілген бөлімге салыңыз.

Ескерте: шаңсорғыш қап орнында бар екендігін тексеретін қауіпсіздік құралымен жабдықтанғандықтан, егер де қап дұрыс орналтылмаған болса, қақпақты жабуға болмайды.

Моторлы фильтрді тазалау

Моторлы фильтр шаңсорғыштың ішінде орналасады, шаң жинайтын қаппен мотордың арасында. Әуе шығару фильтрін ауыстырған сайын сізге мынадай кеңес бергіміз келеді: моторлы фильтрді (20) шығарып алып оны ақырындап соғып шаң мен қокымдардан тазалаңыз, содан кейін оны шаңсорғышқа қайтадан орнына салып қойыңыз.

- Турбошетка саптамасы (21)
- Әуе бақылау тұтқасын (22) түзету арқылы жылдам және қуатты тазалау.



: қатқыл еден және қысқа түкті кілем тазалауға қолданыңыз



: ұзын түкті тілем тазалауға арналған.

- Турбошетканы тазалау (23)
Әуе фильтрiнiң жапқышын ашу үшін саптаманың арт жағында орналасқан кнопканы басыңыз.
Щетка мен желдеткішті тазалау үшін шаң сүртетін және тесіктерді тазалайтын щетканы пайдаланыңыз.

Сіздің жабдығыңыз жұмыс істемеген жағдайда не істеу керек?

Шаңсорғыш тоққа дұрыс қосылып тұрғанын тексеріңіз, сонымен қатар электр розеткасын да тексеріңіз.

Шаң сору қабілеті төмендеп кеткен кезде не істеу керек?

- Шаңсорғышты өшіріп розеткадан сымды шығарыңыз.
- Кернейлерін, ілімді шлангты және тазалау құралдарын тексеріңіз, бітеліп қалмасын.
- Шаң жинау қабын тексеріңіз. Топып қалған жағдайда оны ауыстырыңыз.
- Шаң жинағышты тазалап фильтрді жуыңыз, егер де шаң жиналып немесе керней бітеліп қалса индикатор шамы жанады.

ШАҢ ЖИНАҒЫШ ПЕН ФИЛЬТР БЛОГЫН ТАЗАЛАУ

Шаңсорғыш жақсы тазаласын десеңіз онда шаң жинағышты жиі тазалап тұру қажет.

1. Шаңсорғышты өшіріп розеткадан сымын шығарып тастаңыз.
2. Шлангты шығарып тастап қақпағын ашыңыз.
3. Бір қолыңызбен шаңсорғыш корпусын ұстап тұрып басқа қолыңызбен шаңжинағыштың тұтқасынан (24) ұстап құрастырылған блокты (25) шығарып алыңыз.
4. Фильтр блогының тұтқасын (27) итеріп оны шаң жинағыш бөлігінен шығарып алыңыз.
5. Шаң жинағышты губкамен немесе жұмсақ шүберекпен ағым суық суға жуыңыз.
6. Щетка (28) фильтр блогын (26) тазалау үшін қажет. Ол фильтрдің арт жағында орналасқан.
7. Фильтр зересін ашыңыз.
8. Фильтр блогын (26) және фильтр зересін (29) ағым суық суда щеткамен тазалаңыз. Арнайы тазарту немесе жууға арналған заттарды (детергенттерді) пайдалануға болмайды немесе кір немесе ыдыс жуғыш машинасында жууға болмайды.
9. Фильтр блогы (26) мен зересін (29) көлеңкелі жерде бір күн бойы кептіріңіз. Барабан түрлі немесе айналмалы кептіргіште, немесе микротолқынды пеште кептіруге, немесе ашық пешке немесе ашық оттың қасына қоюға болмайды. Шаңсорғышқа салардың алдында фильтр де фильтр зересі де құрғақ екендігіне көз жеткізіңіз.

Информация для Вашей безопасности

Пожалуйста, прочтите следующую информацию, содержащую важные инструкции относительно техники безопасности, эксплуатации и обслуживания аппарата.

Данный аппарат отвечает следующим Директивам ЕС: 73/23/ЕЕС, 93/66/ЕС, Директиве по низкому напряжению 89/336ЕЕС, Директиве по ЭМС.

- **Никогда не разрешайте детям пользоваться аппаратом без присмотра.**
- **Никогда не используйте пылесос, если провод повреждён или неисправен.**
- **Если силовой провод поврежден, его необходимо заменить в сервисном центре LG Electronics, чтобы избежать опасности.**
- **Всегда выключайте пылесос перед:**
 - заменой мешка для сбора пыли;
 - заменой или чисткой фильтров.
- **Если мешок для сбора пыли не вставлен, крышку нельзя закрыть. Не прилагаетесь!**
- **Не пылесосьте воспламеняющиеся или взрывчатые вещества (жидкие или газообразные).**
- **Не пылесосьте горячий пепел, тлеющие угли и т. п., а также острые предметы. Не пылесосьте воду или другие жидкости.**
- **При использовании насадки с вращающейся щеткой:**
 - Не допускайте попадания рук и подручных предметов в работающую щетку.

Как пользоваться пылесосом

Присоединение гибкого шланга
Вдавите наконечник (1) на гибком шланге (2) в крепление на пылесосе.

Для отсоединения гибкого шланга от пылесоса нажмите на кнопку (3), находящуюся на наконечнике, а затем потяните вверх.

Сборка труб

- Телескопическая трубка (4) (в зависимости от модели)

- Нажмите на пружинную защелку (5).
- Вытяните трубку на требуемую длину.
- Отпустите пружинную защелку, чтобы зафиксировать трубку.
- Сборка (30): присоедините насадку к раздвижной трубе

Использование чистящих насадок и сопел (в зависимости от модели)

Наденьте большую чистящую насадку на конец трубы.

- **Насадка с двумя положениями (6)** оснащена педальным переключателем (7), который позволяет менять положение в зависимости от типа очищаемой поверхности. Положение для чистки жесткого покрытия (кафель, паркет и т. п.). Нажмите на педаль для того, чтобы опустить щетку. Положение для чистки ковра или половика. Нажмите на педаль для того, чтобы поднять щетку.
- **Щетка для чистки обивки мебели (8)** Щетка предназначена для чистки обивки, матрасов и т. п. Сборники ворса удобны для уборки ниток и ворсинок.

Щетки для пыли и для щелей (9)

Щетка для пыли предназначена для чистки рам картин, обрамлений мебели, книг и других неровных предметов. Щетка для предназначена для уборки в труднодоступных местах, например, паутины в углах под диваном.

- **Держатель аксессуаров** может быть присоединен к штифтам расширения при помощи скобы.

Аксессуары могут храниться в держателе. (10)

Как включать пылесос в сеть и использовать его

Вытяните сетевой шнур на нужную длину и включите его в розетку.

Установка мощности

- Электронное управление мощностью (12) Мощность всасывания плавно увеличивается до MAX.

Хранение (11)

После того, как Вы выключили пылесос и вынули вилку из розетки, нажмите на кнопку (14) для автоматического сматывания шнура.

Вы можете перемещать или хранить пылесос в вертикальном положении, поместив крючок на большой чистящей насадке в зажим в задней части пылесоса.

Замена мешка для сбора пыли

Необходимо произвести замену мешка для сбора пыли, когда пылесос работает на полной мощности и чистящая насадка приподнята над полом, а окошко индикатора наполнения мешка (13) полностью становится красным.

- Выключите пылесос и выньте вилку из розетки.
- Откройте крышку, нажав на крючок (15) и поднимая его, пока он не защелкнется.
- Надавите рычаг в направлении стрелки (18) и потяните мешок назад. Выньте мешок и выбросьте его.
- Вставьте новый мешок так, чтобы стрелка указывала вниз (19).

Примечание: поскольку пылесос оборудован защитным приспособлением, которое проверяет, установлен ли мешок для сбора пыли, Вы не сможете закрыть крышку, если мешок не установлен правильно.

Чистка моторного фильтра

Моторный фильтр находится между мешком для сбора пыли и мотором. Каждый раз, когда Вы меняете воздушный фильтр, рекомендуется извлекать моторный фильтр (23) и чистить его, постучав по нему для удаления грязи, а затем снова установить его в пылесос.

- **Турбинной щеточной насадки**
- Простая и эффективная очистка (21) благодаря регулировке воздушного потока (22) .



: использование для твердых покрытий коротковорсовых ковров.



: использование для длинноворсовых ковров.

- **Очистка турбинной щеточной насадки (23) .**

Нажмите кнопку на задней стороне насадки для снятия защитной крышки. С помощью кисти для удаления пыли и насадки для щелей выполните вакуумную очистку щетки и вентилятора.

Что делать, если пылесос не работает?

Проверьте правильность подключения пылесоса в сеть и рабочее состояние розетки.

Что делать, если мощность всасывания снизилась?

- Выключите пылесос и выньте вилку из розетки.
- Убедитесь, что трубы, гибкий шланг и чистящие насадки не заблокированы.
- Убедитесь, что мешок для сбора пыли не заполнен.

Замените его, если необходимо.

Если индикатор предупреждает о том, что пылесборник или труба заполнены, очистите пылесборник и вымойте фильтр.

ОЧИЩАТЬ ПЫЛЕСБОРНИК И ФИЛЬТРА

Чтобы Достигнуть наилучших результатов чистки, пылесборник нужно чистить часто.

1. Выключите устройство и отсоедините вилку сетевого шнура от розетки.
2. Уберите шланг и откройте крышку.
3. Одной рукой придерживайте корпус, другой рукой возьмитесь за рычаг пылесборника (24) и потяните пылесборник (25) вверх.
4. Нажмите рукоятку(27) отпуска агрегата фильтра(26) и вытяните ее из пылесборника.
5. Помойте пылесборник с губкой или мягкой тканью под напором холодной воды.
6. очищать агрегат фильтра(26) Щеткой, которая находится на задней части агрегата фильтра.
7. Откройте средство поддержки фильтра (29).
8. Очистите агрегат фильтра(26) и боковину фильтра(29) с щеткой под напором холодной воды. Не используйте детергенты и не мойте в моющем машине или посудомойке.
9. Оставьте агрегат фильтра(26) и боковину фильтра в затеняемом(29) положении сушиться в тени. Избегайте воздействия сухого, горячего воздуха, микроволн. Сделайте чтобы и фильтры и боковина фильтра были сухими перед установкой их в пылесос.



Жарамсыз ескі жабдықты жою

1. Егер заттарда мына дөңгелегі бар қоқым жәшіктің сызылған суреті болса, онда ол сол зат 2002/96/ЕС Еуропа Директивасына бағынышты екендігін білдіреді.
2. Барлық электр және электрондық құралдарды басқа да қала қоқыстарынан бөлек тастау керек. Ол үшін үкімет немесе жергілікті өкімет органы арнайы қоқыс жинау тәсілдерін қабылдады.
3. Өзіңіздің ескі электр жабдығыңызды дұрыс жойғаныңыз қоршаған ортаға және адам денсаулығына тиетін потенциалды жағымсыз әсерлерден сақтауға көмектеседі.
4. Ескі электр жабдықты жою туралы көбірек ақпарат алу үшін өзіңіздің қалаңыздағы кеңсеге, қоқыстарды жою қызмет орталығына немесе сол тауарда сатып алған дүкенге хабарласыңыз.



Утилизация старого оборудования

1. Символ на устройстве, изображающий перечернутое мусорное ведро на колесах, означает, что на изделие распространяется Директива 2002/96/ЕС.
2. Электрические и электронные устройства должны утилизироваться не вместе с бытовым мусором, а через специальные места, указанные правительственными или местными органами власти.
3. Правильная утилизация старого оборудования поможет предотвратить потенциально вредное воздействие на окружающую среду и здоровье человека.
4. Для получения более подробных сведений о старом оборудовании обратитесь в администрацию города, службу, занимающуюся утилизацией или в магазин, где был приобретен продукт.



LG Electronics Inc.

<http://kz.lge.com>