



КАССЕТНЫЙ МАГНИТОФОН MP3/CD ИНСТРУКЦИЯ ПО ЭКСПЛУАТАЦИИ

**МОДЕЛИ: LPC-LM340A/X
LPC-LM345A/X**

Перед подключением, эксплуатацией и настройкой данного изделия тщательно и полностью изучите данное руководство.

Интернет адрес; <http://ua.lge.com>
Информационная служба LG; (380-44) 490-7777,
8-800-303-0000





ВНИМАНИЕ
ОПАСНОСТЬ ПОРАЖЕНИЯ
ЭЛЕКТРИЧЕСКИМ ТОКОМ.
НЕ ОТКРЫВАТЬ!



ОСТОРОЖНО: ЧТОБЫ ИЗБЕЖАТЬ ПОРАЖЕНИЯ ЭЛЕКТРИЧЕСКИМ ТОКОМ, НЕ СНИМАЙТЕ КРЫШКУ (ИЛИ ЗАДНЮЮ СТЕНКУ). ВНУТРИ ПРИБОРА НЕТ ЭЛЕМЕНТОВ, ПРЕДНАЗНАЧЕННЫХ ДЛЯ РЕГУЛИРОВКИ ПОТРЕБИТЕЛЕМ. ПО ВОПРОСАМ ОБСЛУЖИВАНИЯ ОБРАЩАЙТЕСЬ К КВАЛИФИЦИРОВАННОМУ СПЕЦИАЛИСТУ.



Символ молнии со стрелкой в равностороннем треугольнике предназначен для предупреждения пользователя о наличии опасного напряжения внутри корпуса изделия, достаточно большого, чтобы вызвать поражение человека.



Восклицательный знак внутри равностороннего треугольника предназначен для предупреждения пользователя о наличии важных сведений о работе и о техническом обслуживании, содержащихся в прилагаемой к устройству инструкции.

ВНИМАНИЕ: ЧТОБЫ ПРЕДОТВРАТИТЬ ВОЗГОРАНИЕ ИЛИ ПОРАЖЕНИЕ ЭЛЕКТРИЧЕСТВОМ, НЕ ДОПУСКАЙТЕ ПОПАДАНИЯ В ПРИБОР ВОДЫ.

ПРЕДУПРЕЖДЕНИЕ: Не устанавливайте данное устройство в закрытых пространствах, например, в книжном шкафу или в подобных местах.

ОСТОРОЖНО: Не закрывайте вентиляционные отверстия. Установка в соответствии с инструкциями производителя. Отверстия в корпусе обеспечивают вентиляцию прибора и, следовательно, более надежное функционирование, а также предохраняют прибор от перегрева.

Ни в коем случае не блокируйте отверстия, кладя прибор на кровать, диван, ковер или другую подобную поверхность. Данный продукт нельзя помещать во встроенные шкафы, такие, например, как книжный шкаф или встроенный шкаф для одежды, если в них недостаточно вентиляции или в руководстве по эксплуатации прибора ничего не сказано про это.

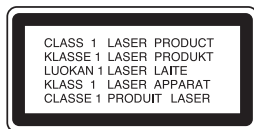

ОСТОРОЖНО: В данном изделии используется лазерная система. Чтобы гарантировать правильное использование данного изделия, внимательно прочтите данное руководство и сохраните для будущего использования. Если требуется выполнить техническое обслуживание, обратитесь в авторизованный сервисный центр. Использование органов управления, настроек, а также выполнение процедур, отличных от рассмотренных в данном руководстве, может привести к опасному облучению. Чтобы предотвратить прямое воздействие лазерного луча, не открывайте корпус. При открытом корпусе возможно воздействие видимого лазерного излучения. НЕ СМОТРИТЕ НА ЛАЗЕРНЫЙ ЛУЧ.

ОСТОРОЖНО: не допускайте попадания влаги (водяных капель или брызг) на изделие и не ставьте на изделие объекты, заполненные водой, например, вазы.

ВНИМАНИЕ: Шнур питания

Большинство электроприборов рекомендуется подключать к выделенному источнику питания.

Это источник питания с одной розеткой, который обеспечивает питание только данного прибора и не имеет дополнительных розеток или параллельных источников. Обратитесь к странице технических характеристик данного руководства для справки.

Не перегружайте розетки. Перегруженные, слабо закрепленные или поврежденные розетки, удлинители, изношенные шнуры питания, поврежденная или треснувшая изоляция представляют опасность. Любое из данных условий может привести к удару электротоком или возгоранию. Периодически проверяйте шнур питания прибора: если его внешний вид свидетельствует о повреждении или износе, прекратите использование прибора и замените шнур питания его точным аналогом в фирменном сервисном центре.

Следите, чтобы шнур питания не подвергался физическому или механическому воздействию, т. е. шнур нельзя перекручивать, запутывать, пережимать, прищемлять дверьми, по нему нельзя ходить. Обращайте особое внимание на штепселя, розетки и место соединения шнура с прибором.

Чтобы отключить прибор от сети, отсоедините вилку сетевого шнура от розетки. При установке прибора убедитесь, что вилка шнура легко отсоединяется.



Утилизация старого оборудования

- Символ на устройстве, изображающий перечеркнутое мусорное ведро на колесах, означает, что на изделие распространяется Директива 2002/96/ЕС.
- Электрические и электронные устройства должны утилизироваться не вместе с бытовым мусором, а через специальные места, указанные правительственными или местными органами власти.
- Правильная утилизация старого оборудования поможет предотвратить потенциально вредное воздействие на окружающую среду и здоровье человека.
- Для получения более подробных сведений о старом оборудовании обратитесь в администрацию города, службу, занимающуюся утилизацией или в магазин, где был приобретен продукт.

Содержание

1 ВВЕДЕНИЕ	4
Символы, используемые в данном руководстве	4
Замечания относительно кассет	4
Замечания о дисках	4
Обращение с дисками	4
Хранение дисков	4
Чистка дисков	4
Передняя панель/Задняя панель/ Нижняя часть	5
Пульт дистанционного управления	6
Окно дисплея	6
2 УСТАНОВКА	7
Подключение сетевого шнура	7
Установка напряжения (опция)	7
Установка элементов питания	7
МАГНИТОЛА	7
Пульт ДУ	7
Настройка звука	8
Регулировка уровня громкости	8
Регулировка характеристик звука	8
Отключение звука	8
Усиление нижних частот (UBB)	8
Разъем наушников	8
Гнездо для подключения внешнего микрофона (опция)	8
3 РАБОТА	9
Автоматический выбор функций	9
Установка часов	9
Использование функции автоматического отключения	9
Использование микрофона (опция)	9
Таймер	10
Предварительная настройка станций	11
Использование радио	11
Воспроизведение с магнитофона	12
Основные операции при воспроизведении	12
Остановка воспроизведения	12
Быстрое воспроизведение ленты назад или вперед	12
ДЕКА С АВТОСТОПОМ: только для модели LPC-LM340A/X	12
ДЕКА С АВТОРЕВЕРСОМ: только для модели LPC-LM345A/X	12
Повторное воспроизведение заданного отрывка (опция)	12
Запись на магнитную ленту	12
Основные настройки	12
Запись с компакт-диска, радиоприемника или с подключенного оборудования	12
Синхрозапись с компакт-диска	12
Воспроизведение компакт-дисков	13
Основные операции при воспроизведении	13
Пауза в воспроизведении	13
Остановка воспроизведения	13
Пропуск трека	13
Поиск трека	13
Повтор	13
Воспроизведение по программе	13
4 УХОД	14
Перевозка изделия	14
Чистка изделия	14
Устранение возможных неисправностей	14
5 СПРАВКА	15
Диапазон работы пульта дистанционного управления	15
Технические характеристики	15

1 ВВЕДЕНИЕ

Для обеспечения правильной эксплуатации данного изделия внимательно прочтите данное руководство по эксплуатации и сохраните его для использования в будущем.

Данное руководство предоставляет информацию по эксплуатации и обслуживанию вашего проигрывателя компакт-дисков. Если потребуется произвести обслуживание изделия, свяжитесь с фирменной мастерской техобслуживания (см. Часть 4, Уход и Обслуживание)

Символы, используемые в данном руководстве

 Обозначает действия, которые могут причинить вред как самой магнитоле, так и другим приборам.

 Обозначает особые функции системы.

Замечания относительно кассет

Предотвращение стирания

Если вы хотите защитить кассету от случайной записи, сломайте выступ небольшой отверткой.



Чтобы произвести запись после удаления выступов, заклейте эти места клейкой лентой.

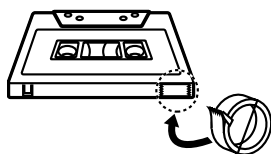

Липкая лента.

Замечания о дисках

Обращение с дисками

Не прикасайтесь к поверхности диска с записью. Берите диск за края так, чтобы на поверхности диска не оставалось следов пальцев. Никогда не приклеивайте бумагу или пленку на диск.

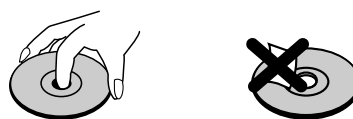

Хранение дисков

После прослушивания поместите диск в коробку. Не подвергайте диск воздействию прямых солнечных лучей или источников тепла, а также не оставляйте в машине, припаркованной под прямыми солнечными лучами.

Чистка дисков

Отпечатки пальцев и пыль на диске вызывают искажения изображения и звука. Перед воспроизведением протрите диск чистой тканевой салфеткой.

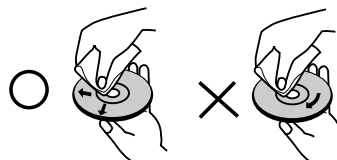

Не пользуйтесь сильными растворителями, такими как спирт, бензин, разбавители, технические чистящие средства или антистатический аэрозоль, предназначенный для виниловых пластинок.

Передняя панель

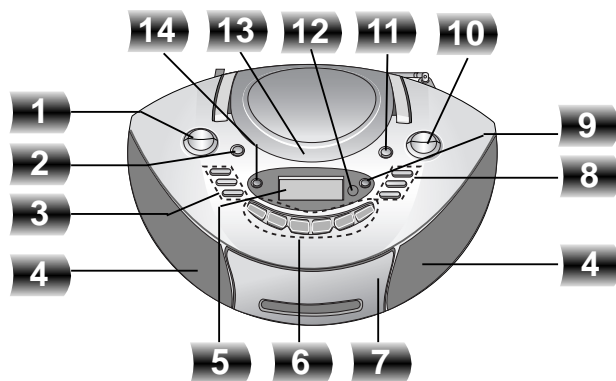

- | | |
|------------------------------------------------------------------------------------------------------------------------------------------------------------------------------------------------------------------------------------------------------------------------------------------------------------------------------------------------------------------------------------------------------------------------------------------------------------------------------------------------------------------------------------------------------------------------------------------------------------------------------------------------------------------------------------------------------------------------------------------------------------------------------------------------------------------------------------------------|------------------------------------------------------------------------------------------------------------------------------------------------------------------------------------------------------------------------------------------------------------------------------------------------------------------------------------------------------------------------------------------------------------------------------------------------------------------------------------------------------------------------------------------------------------------------------------------------------------------------------------------------------------------------------------------------------------------------------------------------------------------------------------|
| <ol style="list-style-type: none"> 1. Кнопка громкости (▼ / ▲) 2. Кнопка UBB 3. • Кнопка TAPE <ul style="list-style-type: none"> • Кнопка CD • Кнопка TUNER/BAND 4. Левая/правая акустическая система 5. Окно дисплея 6. • Кнопка записи/паузы записи (● / II) <ul style="list-style-type: none"> • Кнопки настройки/времени (TUNING/TIME) (-/+),
Перейти CD/поиск (CD SKIP/SEARCH) (-/+)
перемотки магнитофонной ленты назад/ быстрой
перемотки вперед (◀◀ ◀◀ / ▶▶ ▶▶) • Кнопки настройки (PRESET) (-/+), CD записи (▶),
воспроизведения магнитофонной записи (▶)
[обратного воспроизведения (◀) только для
модели LPC-LM345A/X] • Кнопка STOP (■)/CLEAR | <ol style="list-style-type: none"> 7. Магнитофонная дека (▲ PUSH EJECT) 8. • Кнопка FM MODE/RIF <ul style="list-style-type: none"> • Кнопка REPEAT • Кнопки установки/паузы [SET/CD (CD II)] • Кнопка сброса данных счетчика
(COUNTER RESET) • Кнопка режима воспроизведения
магнитофонной записи (TAPE MODE): только
для модели LPC-LM345A/X 9. Кнопка таймера (TIMER) 10. • Кнопка синхронизации CD (CD SYNC.) <ul style="list-style-type: none"> • Кнопка PROGRAM/MEMORY 11. Кнопка сети (STANDBY/ON) 12. Датчик пульта ДУ 13. Кнопка открытия/закрытия CD (▲ CD OPEN) 14. Кнопка часов (CLOCK) |
|------------------------------------------------------------------------------------------------------------------------------------------------------------------------------------------------------------------------------------------------------------------------------------------------------------------------------------------------------------------------------------------------------------------------------------------------------------------------------------------------------------------------------------------------------------------------------------------------------------------------------------------------------------------------------------------------------------------------------------------------------------------------------------------------------------------------------------------------|------------------------------------------------------------------------------------------------------------------------------------------------------------------------------------------------------------------------------------------------------------------------------------------------------------------------------------------------------------------------------------------------------------------------------------------------------------------------------------------------------------------------------------------------------------------------------------------------------------------------------------------------------------------------------------------------------------------------------------------------------------------------------------|

Задняя панель

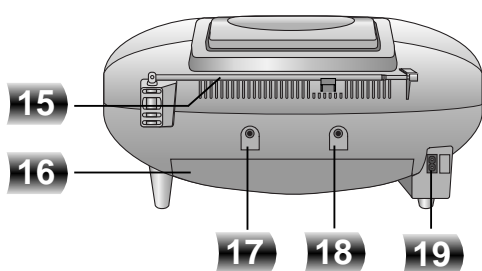

15. Антенна FM
16. Батарейный отсек
17. Гнездо для подключения микрофона - \varnothing 3,5 мм
(опция)
18. Гнездо для подключения микрофона (PHONES) \varnothing 3,5 мм
19. Входное гнездо сети переменного тока

Нижняя часть

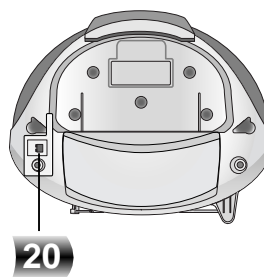

20. Переключатель напряжения: опция

Пульт дистанционного управления

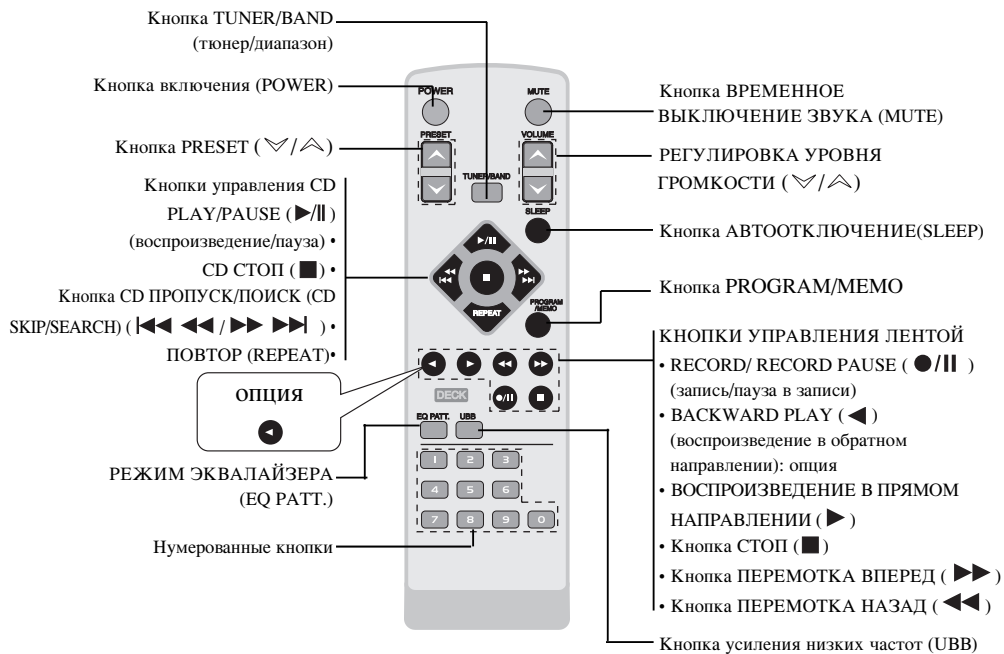

Окно дисплея

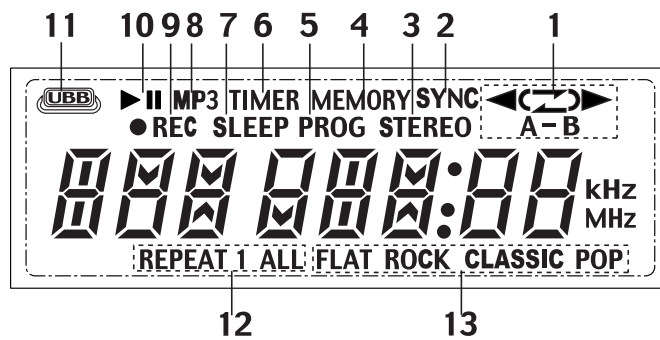

- | | |
|-------------------------------------------------------------------------------------------------------------------------------------------------------------------------------------------------------------------------------------------------------------------------------------------------------------------------|--------------------------------------------------------------------------------------------------------------------------------------------------------------------------------------------------------------------------------------------------------------------------------------------------|
| <p>1. • Индикатор направления движения ленты (◀/▶) (опция)</p> <p>• Индикатор режима воспроизведения кассеты (Ⓢ) (опция)</p> <p>• Индикатор повторного воспроизведения кассеты (опция)</p> <p>2. Индикатор синхронной записи CD</p> <p>3. Индикатор стерео</p> <p>4. Индикатор памяти</p> <p>5. Индикатор программы</p> | <p>6. Индикатор таймера</p> <p>7. Индикатор режима ожидания</p> <p>8. Индикатор файла MP3</p> <p>9. Индикатор записи/паузы записи</p> <p>10. Индикатор воспроизведения CD/паузы</p> <p>11. Индикатор UBB</p> <p>12. Индикатор повторного воспроизведения CD</p> <p>13. Индикатор эквалайзера</p> |
|-------------------------------------------------------------------------------------------------------------------------------------------------------------------------------------------------------------------------------------------------------------------------------------------------------------------------|--------------------------------------------------------------------------------------------------------------------------------------------------------------------------------------------------------------------------------------------------------------------------------------------------|

2 УСТАНОВКА

Подключение сетевого шнура

1. Перед тем как подключать прибор к сетевой розетке, убедитесь, что рабочее напряжение розетки, рабочее напряжение прибора соответствует напряжению вашей сети.
2. Подключите сетевой шнур к разъему AC IN на задней стенке системы.
3. Вставьте другой конец в сетевую розетку.

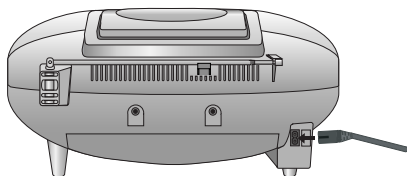

N Примечание

Если вы планируете некоторое время не пользоваться системой, отсоедините штепсель сетевого шнура от розетки.

Установка напряжения (опция)

Если на нижней панели прибора имеется переключатель напряжения, перед включением в сеть убедитесь в том, что он установлен на местное значение напряжения.

Установка элементов питания

МАГНИТОЛА

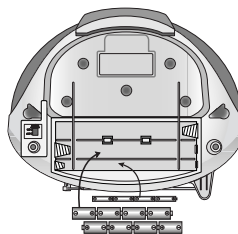

1. Нажмите и откройте крышку батарейного отделения.
2. Вставьте восемь элементов питания размера «С»(R14) и четыре элемента размера «AA» (R6), соблюдая полярности \oplus и \ominus .
3. Установите крышку на место.

Пульт ДУ

1. Снимите крышку батарейного отсека на тыльной стороне пульта ДУ.
2. Установите 2 элемента питания R03 (размер AAA), соблюдая полярность \oplus и \ominus .

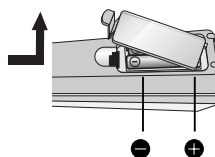

3. Установите крышку на место.

N Примечание

- Если вы не собираетесь пользоваться системой в течение длительного времени, необходимо извлечь из пульта ДУ элементы питания, чтобы предотвратить возможное повреждение пульта из-за утечки электролита из элементов питания.
- Если элементы питания разряжены, замените их на новые.
- При работе от сети элементы питания не разряжаются.

Настройка звука

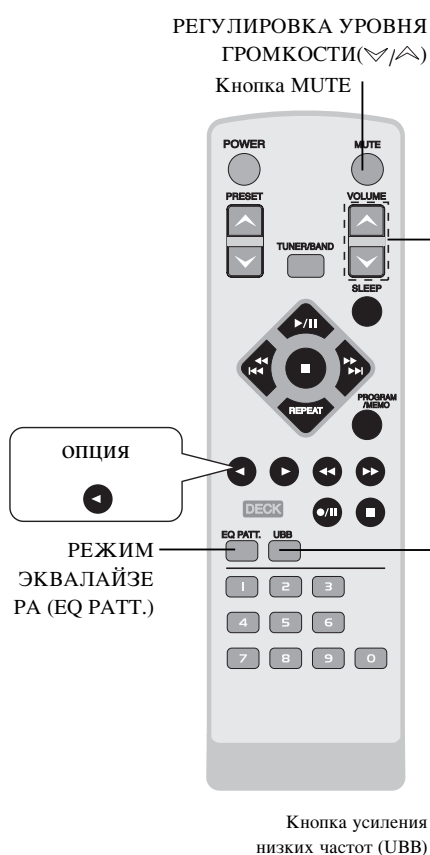

Регулировка уровня громкости

Чтобы увеличить громкость звука нажмите кнопку РЕГУЛИРОВКИ ГРОМКОСТИ (▲ на магнитоле или ▲ на пульте ДУ), а чтобы уменьшить громкость нажмите кнопку РЕГУЛИРОВКИ ГРОМКОСТИ (▼ на магнитоле или ▼ на пульте ДУ).

Регулировка характеристик звука

Имеется возможность выбора одного из четырех режимов. Выберите необходимый звуковой режим с помощью кнопки EQ PATT. (эквалайзер) на пульте ДУ.

- FLAT : частотная характеристика линейная
- ROCK : усилены басы и высокие частоты
- POP : подавлены басы и высокие частоты
- CLASSIC : воспроизведение оркестровой музыки

Отключение звука

Чтобы временно выключить звук, нажмите эту кнопку. Вы можете выключить звук, например, чтобы ответить на телефонный звонок. При этом на дисплее будет мигать индикатор: MUTE.

Усиление низких частот (UBB)

Для выбора одного из двух звуковых эффектов и усиления низких частот несколько раз нажмите кнопку UBB.

- Загорится индикатор UBB.

Разъем наушников

Вставьте штекер стереофонических наушников (∅ 3,5 мм) в гнездо наушников для того, чтобы слушать звук через наушники. Акустическая система автоматически отключается, когда вы подключаете наушники (в комплект поставки не входят).

Гнездо для подключения внешнего микрофона (опция)

Включите вилку микрофона (∅ 3,5 мм) в гнездо микрофона (не входит в комплект).

3 РАБОТА

Автоматический выбор функций

- Если вы нажали клавишу CD PLAY/ PAUSE (▶/||) (воспроизведение компакт-диска /пауза) во время приема радио или воспроизведения магнитофонной кассеты, начнется воспроизведение компакт-диска.
- Если вы нажали PRESET (∨/∧) (настройки) или TUNER/BAND (радио/диапазон частот) во время воспроизведения компакт-диска или магнитофонной кассеты, включится функция радио.

Установка часов

1. Нажмите кнопку CLOCK (часы).
(При необходимости установить часы, нажмите и удерживайте кнопку CLOCK не менее 2 секунд).
- Начинают мигать часы.
2. Поворотом ручки TUNING/TIME (-/+) выберите режим отображения 24 часа или 12 часов.



(12ч)



(24ч)

3. Для подтверждения выбора формата отображения времени нажмите кнопку SET.
4. Установите значение часов при помощи ручки TUNING/TIME (-/+).
5. Нажмите кнопку SET.
6. Установите значение минут при помощи ручки TUNING/TIME (-/+).
7. Нажмите кнопку SET - на дисплее отобразится установленное время.
8. Теперь в любое время вы можете нажать кнопку CLOCK, и на дисплее в течение 5 секунд отобразится текущее время.

Использование функции автоматического отключения

Когда включен таймер сна, отключение произойдет автоматически по истечении времени.

1. Чтобы установить время до отключения, нажмите кнопку SLEEP.
В течение 5 секунд на дисплее отобразится "SLEEP 90". Это означает, что микро система будет автоматически выключен через 90 минут.
Каждое последующее нажатие кнопки SLEEP приводит к уменьшению времени, оставшегося до выключения, на 10 минут, то есть 80...70... и т.д.
Задайте желаемое время до отключения.
2. Проверка времени, оставшегося до выключения прибора.
Во время действия функции кратковременно нажмите кнопку SLEEP. В течение 5 секунд на дисплее будет отображено время, оставшееся до выключения кинотеатра.



Примечание

Если вы нажмете кнопку SLEEP в тот момент, когда на дисплее отображается время, оставшееся до выключения, вы снова перейдете в режим установки таймера SLEEP.

Отмена режима таймера SLEEP

Если вы хотите прекратить выполнение функции, нажимайте кнопку SLEEP до появления цифры "SLEEP 10", затем снова нажмите один раз кнопку SLEEP, чтобы цифра "SLEEP 10" пропала.

Использование микрофона (опция)

Вы можете петь под музыку, подключив микрофон к центру.

1. Включите микрофон (в комплект не входит) в разъем MIC.
2. Выберите нужную музыку.
3. Пойте под аккомпанемент.

Справка

Караоке можно не только петь, но и записывать. См. раздел «Запись».

Таймер

- Эту функцию можно включить и выключить автоматически в любой момент.
 - Выберите необходимую радиостанцию, нажмите кнопку CD и загрузите диск или нажмите кнопку TAPE (магнитофонная запись) и вставьте кассету.
1. Нажмите кнопку CLOCK чтобы проверить показания часов.
На заметку
Если часы не настроены, эта функция работать не будет.
 2. Чтобы войти в режим установки таймера нажмите кнопку TIMER.
По очереди на дисплее мигает каждый из применимых режимов: TUN-CD-TAPE
На заметку
 - Если необходимо изменить ранее заданное время таймера, нажмите и удерживайте кнопку TIMER не менее 2 секунд.
 - На дисплее появится заданное ранее время и слово TIMER.
 3. Когда появится нужный режим, нажмите кнопку SET.
 4. 1. а. При выборе функции TUNER(TUN) в течение 3 секунд на дисплее будут попеременно мигать «REC» и «PLAY».
PLAY: воспроизведение с тюнера
REC : воспроизведение и запись с тюнера
 - b. Нажмите кнопку SET, когда загорится нужная функция.
 - c. Выберите заранее заданный номер станции при помощи ручки TUNING/TIME (-/+), а затем нажмите кнопку SET.
 - На дисплее на 0,5 секунды отобразится и исчезнет индикатор «ON».
 2. При выборе режима CD или КАССЕТА,
 - На дисплее на 0,5 секунды отобразится и пропадет индикатор «ON».
 5. Выберите час включения при помощи TUNING/TIME (-/+).
 6. Для подтверждения выбора часа включения нажмите кнопку SET.
 7. Выберите минуту включения при помощи TUNING/TIME (-/+).
 8. Для подтверждения выбора минуты включения нажмите кнопку SET.
 - На дисплее на 0,5 секунды отобразится и исчезнет индикатор «OFF».
 9. Выберите час выключения при помощи TUNING/TIME (-/+).
 10. Для подтверждения выбора часа выключения нажмите кнопку SET.
 11. Выберите минуту выключения при помощи TUNING/TIME (-/+).
 12. Нажмите кнопку SET.
 13. Установите уровень громкости при помощи кнопок TUNING/TIME (-/+).
 14. Нажмите кнопку SET.
Установка таймера будет завершена, и на дисплее останется значок «TIMER».
 15. Выключите центр.
Выбранная функция будет автоматически включаться и выключать в установленное время.

Отмена или проверка функции таймера

Каждый раз при нажатии кнопки TIMER вы можете либо привести таймер в действие, либо отменить его работу. Вы также сможете проверить установки таймера.
Чтобы привести таймер в действие или проверить его установки, нажмите кнопку **TIMER**, чтобы на дисплее появилось слово «TIMER».
Чтобы отменить функцию таймера нажмите кнопку **TIMER** так, чтобы слово «TIMER» на дисплее погасло.

Предварительная настройка станций

В память можно занести 50 станций в диапазонах FM или AM. Перед настройкой убедитесь, что вы снизили громкость до минимума.

1. Для выбора нужной частоты (AM или FM) нажмите TUNER/BAND.
При каждом нажатии кнопки на дисплее попеременно будут сменяться «FM» и «AM».
2. Нажмите и удерживайте TUNING/TIME (-/+) на передней панели, пока индикатор частоты не начнет меняться.
Ручная настройка
- Ручная настройка производится кратковременными нажатиями на кнопку TUNING/TIME (-/+).
Автоматическая настройка
- Нажмите и удерживайте TUNING/TIME (-/+) более 1 секунды. Сканирование остановится, как только центр найдет станцию.
3. Нажмите кнопку PROGRAM/MEMORY пульту ДУ.
На дисплее замигает номер, под которой будет записана станция.
4. Нажимая PRESET (-/+ на приборе) или PRESET (∨/∧: на пульте дистанционного управления) установите нужный номер программы.
5. Снова нажмите PROGRAM/MEMORY
Станция занесена в память.
6. Для занесения других станций повторите шаги с 1 (или 2) по 5.

Удаление всех занесённых в память станций

Нажмите и удерживайте кнопку PROGRAM/MEMORY на передней панели примерно на две секунды, пока на дисплее не начнет мигать сообщение «DEL», после чего снова нажмите CLEAR для сброса всех станций.

Справка

Если все ячейки памяти заняты, на дисплее появится сообщение FULL, а номер станции замигает. Для изменения номера станции выполните шаги 4-5.

Вызов предварительных установок

Нажав и удерживая PRESET (-/+ на приборе) или PRESET (∨/∧: на пульте дистанционного управления), дождитесь появления нужной программы. Вы также можете пропускать ненужные программы кратковременным нажатием на ту же кнопку.

Использование радио

1. Для выбора нужной частоты (AM или FM) нажмите TUNER/BAND.
При каждом нажатии кнопки на дисплее попеременно будут сменяться «FM» и «AM». Будет включена последняя станция, на которую производилась настройка.
2. Нажимая PRESET (-/+ на приборе) или PRESET (∨/∧: на пульте дистанционного управления), выберите нужную программу.
- При каждом нажатии этой кнопки центр переходит от одной предварительно занесённой в память станции к другой.
3. Установите необходимую громкость с помощью кнопок регулировки громкости (▼/▲: на приборе) или (∨/∧: на пульте дистанционного управления).

Прослушивание станций, не занесённых в память

- Воспользуйтесь ручной или автоматической настройкой, описанной в шаге 2.
- Для автонастройки нажмите TUNING/TIME (-/+) на передней панели.

Чтобы выключить радио

Для выключения системы нажмите POWER (STANDBY/ON) или перейдите в другой режим (MP3/CD или TAPE).

На заметку

- Если станция FM принимается с посторонним шумом
Нажмите MODE/RIF на передней панели чтобы с дисплея исчезло «STEREO». Стереoeffект исчезнет, но качество приёма улучшится.
Чтобы восстановить стереoeffект снова нажмите кнопку.
- При записи вещания MW (AM) может появиться тон биений. Если это происходит, нажмите один раз кнопку MODE/RIF (РЕЖИМ/РИФ).
- В окне дисплея загорится индикатор «kHz».
- Для более чистого приема переориентируйте антенну.
- Антенна AM
Поскольку антенна встроена, найдите наилучшее положение, поворачивая магнитофон.
- Антенна FM
Вытяните телескопическую антенну и выберите наилучшие угол и направление.

Воспроизведение с магнитофона

Примечание: Можно использовать только магнитные ленты типа «Normal».

Основные операции при воспроизведении

1. Для работы с кассетами нажмите кнопку TAPE. (В окне дисплея появляется индикатор «NO TAPE».)
2. Откройте кассетную деку, нажав на деку в месте, обозначенном символом TAPE DOOR (▲ PUSH EJECT).
3. Вставьте кассету нужной стороной наружу и закройте деку.
4. Нажмите кнопку PLAY (▶) [или TAPE REVERSE PLAY (◀): только для модели LPC-LM345A/X].

Остановка воспроизведения

Во время воспроизведения нажмите кнопку STOP(■).

Быстрое воспроизведение ленты назад или вперед

После нажатия (◀◀◀◀/▶▶▶▶) на передней панели или ◀◀/▶▶ на пульте ДУ во время воспроизведения или остановки, нажмите PLAY (▶) в нужный вам момент.

ДЕКА С АВТОСТОПОМ: только для модели LPC-LM340A/X
После воспроизведения одной стороны кассеты воспроизведение автоматически прекращается.

ДЕКА С АВТОРЕВЕРСОМ: только для модели LPC-LM345A/X
Нажимая TAPE MODE, вы можете выбрать направление воспроизведения кассеты.

Нажмите	Дисплей	Результат
Один раз		После воспроизведения стороны А или Б кассеты происходит остановка.
Дважды		После воспроизведения стороны А и Б кассеты происходит остановка.
Трижды		После воспроизведения стороны А и Б шесть раз происходит остановка.

Повторное воспроизведение заданного отрывка(опция)

1. Нажмите кнопку REPEAT во время воспроизведения кассеты.
- Установлено начало отрывка для повторного воспроизведения.
2. Нажмите кнопку REPEAT один раз во время воспроизведения кассеты.
- Установлен конец отрывка для повторного воспроизведения.
- На дисплее появится обозначение "TR A-b".
- Отрывок будет трижды повторен.

Примечание

Если вы установите конец отрывка для повторного воспроизведения через три или менее секунды после установки начала отрывка, данная функция будет недоступна.

Запись на магнитную ленту

Перематывайте ленту до точки начала записи.
Примечание: используйте только стандартную магнитофонную пленку.

Основные настройки

1. Определите источник (CD, TUNER/BAND), с которого будет производиться запись.
2. Откройте отделение для кассет и вставьте чистую кассету.
Установка направления записи (только для модели LPC-LM345A/X)
Для выбора направления записи несколько раз нажмите TAPE MODE.

Запись с компакт-диска, радиоприемника или с подключенного оборудования

1. Нажмите ●/|| на передней панели или пульте ДУ, а затем выберите функцию CD или TUNER.
Индикатор «●REC» начинает мигать; кассета находится в режиме паузы.
2. Нажмите ●/|| или PLAY(■) на передней панели или на пульте ДУ.
Начинается запись.

Пауза

Во время записи нажмите ●/||.

- При этом в окне дисплея замигает индикатор «●REC»

Остановка записи

Нажмите кнопку TAPE STOP(■).

Синхрозапись с компакт-диска

Функция синхрозаписи с компакт-диска позволяет полностью автоматически дублировать компакт-диск и программные заголовки на кассету.

1. Нажмите кнопку в режиме остановки CD SYNC.
При этом в окне дисплея будет замигает индикатор REC «●REC» и «CD SYNC».
2. Примерно через 8 секунд начнется синхронизированная запись.



Примечания

- Если вы хотите определенный трек, перед началом синхрозаписи выберите его кнопкой CD SKIP/ SEARCH (-/+).
- Во время записи выбор функции невозможен.

Воспроизведение компакт-дисков

Основные операции при воспроизведении

1. Для работы с CD нажмите кнопку CD.
2. Нажмите CD OPEN/CLOSE (▲ CD OPEN) и положите диск в лоток для дисков.
3. Установите диск этикеткой вверх и закройте дверцу.
На дисплее отображается общее количество треков и время воспроизведения.
4. Для начала воспроизведения нажмите кнопку PLAY (▶ : на приборе) или CD PLAY/PAUSE (▶/|| : на пульте дистанционного управления).

Пауза в воспроизведении

Во время воспроизведения нажмите кнопку CD PAUSE (|| : на приборе) или CD PLAY/PAUSE (▶/|| : на пульте дистанционного управления).

Повторное нажатие CD ВОСПРОИЗВЕДЕНИЕ/ПАУЗА возобновит запись.

Остановка воспроизведения

Во время воспроизведения нажмите кнопку STOP/CLEAR (■ : на приборе) или CD STOP (■ : на пульте дистанционного управления).

Пропуск трека

- Для перехода к следующей дорожке нажмите CD SKIP/SEARCH (+).
- При нажатии кнопки CD SKIP/SEARCH (-) в середине дорожки плеер возвратится к началу дорожки.
При повторном нажатии на эту кнопку будет происходить пропуск.

Поиск трека

Нажав и удерживая во время воспроизведения кнопку CD SKIP/SEARCH (-/+) на пульте ДУ, освободите ее в нужный вам момент.

Примечания

Данная функция не доступна при воспроизведении MP3-файла.

Повтор

Повторное воспроизведение одного трека
Во время воспроизведения нажмите кнопку REPEAT.
- В окне дисплея появится индикатор "REPEAT 1".
Повторное воспроизведение всех треков
Во время воспроизведения снова нажмите кнопку REPEAT.
- В окне дисплея появится индикатор "REPEAT ALL".
Отмена повторного воспроизведения
Во время воспроизведения снова нажмите кнопку REPEAT.
- Индикатор Repeat indicator исчезнет.

Воспроизведение по программе

Вы можете проигрывать дорожки на диске в заранее заданном порядке. Запрограммировать можно до 20 дорожек.

Воспроизведение по программе (Аудио CD)

1. Нажмите кнопку PROGRAM/MEMORY (на приборе) или PROGRAM/MEMO (на пульте дистанционного управления) в режиме остановки.
2. Для выбора нужной дорожки нажмите CD SKIP/SEARCH (-/+).
3. Нажмите кнопку PROGRAM/MEMORY (на приборе) или PROGRAM/MEMO (на пульте дистанционного управления).
4. Повторите шаги 2~3.
5. Нажмите PLAY (▶ : на приборе) или CD PLAY/PAUSE (▶/|| : на пульте дистанционного управления).

Воспроизведение по программе (MP3 файлы)

1. Нажмите кнопку PROGRAM/MEMORY (на приборе) или PROGRAM/MEMO (на пульте дистанционного управления) в режиме остановки.
2. Для выбора нужной директории нажмите CD SKIP/SEARCH (-/+).
3. Нажмите кнопку PROGRAM/MEMORY (на приборе) или PROGRAM/MEMO (на пульте дистанционного управления).
4. Повторите шаги 2~3.
5. Нажмите PLAY (▶ : на приборе) или CD PLAY/PAUSE (▶/|| : на пульте дистанционного управления).

Проверка содержания программы

Нажмите кнопку PROGRAM/MEMORY (на приборе) или PROGRAM/MEMO (на пульте дистанционного управления) в режиме остановки.
- Будет показан номер трека и диска.

Сброс программы

Нажмите кнопку PROGRAM/MEMORY (на приборе) или PROGRAM/MEMO (на пульте дистанционного управления) в режиме остановки. Затем нажмите CLEAR на музыкальном центре или STOP/CLEAR (■ : на приборе) или CD STOP (■ : на пульте дистанционного управления).

Дополнение программы

1. При остановленном проигрывателе несколько раз нажмите кнопку PROGRAM/MEMORY (на приборе) или PROGRAM/MEMO (на пульте дистанционного управления), чтобы надпись "Track Number" замигала.
2. Повторите шаги 2~5 выше.

Изменение содержания программы

1. Нажмите кнопку PROGRAM/MEMORY (на приборе) или PROGRAM/MEMO (на пульте дистанционного управления) чтобы вызвать программу, которую вы хотите изменить.
2. Повторите шаги 2~4 выше.

4 УХОД

Перевозка изделия

Оригинальная транспортная картонная коробка и упаковочные материалы могут пригодиться. Для обеспечения максимальной защиты упакуйте изделие, как оно было упаковано на заводе, если вам нужно его перевезти.

Чистка изделия

Для чистки проигрывателя используйте мягкую сухую ткань. Если поверхность слишком грязная, используйте мягкую ткань, слегка смоченную в мягком моющем растворе.

Никогда не пользуйтесь сильными растворителями, такими как спирт, бензин или разбавитель краски. Они могут повредить поверхность изделия. Не пользуйтесь рядом с аппаратом летучими жидкостями, такими как инсектицидные аэрозоли. Не оставляйте резиновые или пластиковые изделия в соприкосновении с аппаратом в течение продолжительного времени. Это оставляет следы на поверхности.

Устранение возможных неисправностей

Симптом	Причина	Причина
Нет питания.	<ul style="list-style-type: none">Отключен шнур питания.	<ul style="list-style-type: none">Надежно подсоедините штепсель шнура питания к сетевой розетке.
Нет звука.	<ul style="list-style-type: none">Ненадежно подключены аудиокабели	<ul style="list-style-type: none">Тщательно подключите аудиокабель к разъему
Магнитола не начинает воспроизведение.	<ul style="list-style-type: none">Не вставлен диск или кассета.	<ul style="list-style-type: none">Вставьте диск или кассету.
	<ul style="list-style-type: none">Вставлен диск или кассета, воспроизведение которых невозможно.	<ul style="list-style-type: none">Вставьте диск или кассету, которую возможно проигрывать.
	<ul style="list-style-type: none">Диск перевернут.	<ul style="list-style-type: none">Поставьте диск стороной с записью вниз.
	<ul style="list-style-type: none">Диск положен неаккуратно.	<ul style="list-style-type: none">Положите диск в соответствующие направляющие лотка.
Пульт дистанционного управления не работает.	<ul style="list-style-type: none">Загрязнен диск.	<ul style="list-style-type: none">Очистите диск.
	<ul style="list-style-type: none">Пульт ДУ не направлен на окошко датчика дистанционного управления.	<ul style="list-style-type: none">Направьте пульт дистанционного управления на датчик системы.
	<ul style="list-style-type: none">Пульт слишком удален от системы.	<ul style="list-style-type: none">Пользуйтесь пультом на расстоянии в пределах 23 футов (7 м).
	<ul style="list-style-type: none">Между пультом и системы находится препятствие.	<ul style="list-style-type: none">Устраните препятствие.
	<ul style="list-style-type: none">Разрядились элементы питания в пульте ДУ.	<ul style="list-style-type: none">Замените элементы питания на новые.

5 СПРАВКА

Диапазон работы пульты дистанционного управления

Направьте пульт дистанционного управления на датчик дистанционного управления и нажимайте кнопки.

Диапазон: Примерно 23 фута (7 м) от приемника.
Угол: Примерно 30° в любом направлении от передней стенки.

Технические характеристики

[Основные характеристики]	Потребляемая напряжение	См. этикетку на задней панели прибора.	
	Потребляемая мощность	13Вт	
	Масса	3.24кг	
	Габариты (Ш x В x Г)	360 x 170 x 260 мм	
	Выходная мощность	2.5Вт X 2	
	Громкоговорители	8Ω X 2	
	Работа от батарей	DC 12В, 8 "С"(R14) и 4 "АА"(R6)батарей (в комплект не входят)	
[CD]	Диапазон воспроизводимых частот	100 - 18000 Гц	
	Отношение сигнал/шум	59 дБ	
	Коэффициент гармоник	0.7 %	
[Tuner]	FM	Диапазон частот	65 -74 МГц, 87.5 -108 МГц или 87.5 -108 МГц
		Промежуточная частота	10.7 МГц
		Антенна	Телескопическая антенна
	AM (MW)	Диапазон частот	522 - 1611 кГц или 530 - 1610 кГц
		Промежуточная частота	450 кГц
		Антенна	Ферритовая антенна
[КАССЕТА]	Система записи	4 дорожки, 2 канала стерео	
	Диапазон воспроизводимых частот	125 - 8000Гц	
	Отношение сигнал/шум	40/45 дБ (REC/PLAY)	

Примечание (Дата производства изделия).

Первая цифра (с левой стороны) серийного номера означает Год, последующие 2 цифры

- Месяц производства этого изделия.

* Конструкция и технические характеристики могут подвергаться изменениям без специального уведомления.



P/NO : 3834RC0031R