

DV288K-NS.HA2PLLB_SPA



REPRODUCTOR DE DVD

MANUAL DEL USUARIO

MODEL : DV288K



Antes de conectar, operar o ajustar este producto, lea atenta y completamente este folleto de instrucciones.





PRECAUCIÓN
RIESGO DE DESCARGA
ELÉCTRICA. NO ABRIR.



PRECAUCIÓN: PARA REDUCIR EL RIESGO DE DESCARGA ELÉCTRICA. NO RETIRE LA CUBIERTA (O LA PARTE POSTERIOR). EN EL INTERIOR NO HAY PIEZAS REPARABLES POR EL USUARIO. SOLICITE AYUDA AL PERSONAL DE SERVICIO CALIFICADO.



El símbolo del rayo con punta de flecha dentro de un triángulo equilátero pretende alertar al usuario de la presencia de voltaje peligroso no aislado en el interior de la carcasa del producto que puede tener la magnitud suficiente para constituir un riesgo de descarga eléctrica para las personas.



El signo de exclamación dentro de un triángulo equilátero pretende alertar al usuario de la presencia de instrucciones importantes (de servicio) para el funcionamiento y mantenimiento en la información que acompaña al producto.

ADVERTENCIA: PARA REDUCIR EL RIESGO DE INCENDIO O DESCARGA ELÉCTRICA, NO EXPONGA ESTE PRODUCTO A LA LLUVIA NI A LA HUMEDAD.

ADVERTENCIA: No instale el equipo en un espacio cerrado, como en una estantería o mueble similar.

PRECAUCIÓN: No obstruya ninguno de los orificios de ventilación. Instale conforme a las instrucciones del fabricante.

Las ranuras y orificios de la carcasa cumplen un propósito de ventilación y aseguran el funcionamiento adecuado del producto, a fin de protegerlo de un posible sobrecalentamiento.

Los orificios no deben obstruirse. El producto no debe colocarse sobre una cama, sofá, alfombra o una superficie similar. Este producto no debe colocarse en una instalación empotrada, como un librero o estante, a menos que haya una buena ventilación y se respeten todas las instrucciones del fabricante.

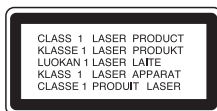

PRECAUCIÓN:

Este producto utiliza un sistema láser.

Para asegurar el uso apropiado de este producto, lea detenidamente este manual del usuario y guárdelo para futuras consultas. Si la unidad necesitara mantenimiento, póngase en contacto con un centro de servicio autorizado.

El uso de controles o ajustes, o la ejecución de procedimientos, a excepción de los que se especifican aquí, puede causar una exposición peligrosa a la radiación.

Para evitar la exposición directa al rayo láser, no intente abrir la carcasa. Cuando está abierta, hay radiación visible del láser. NO FIJE LA VISTA EN EL LÁSER O EN EL HAZ DE LUZ.

PRECAUCIÓN: El aparato no debe exponerse al agua (goteo o salpicaduras) y no debe colocar sobre el aparato objetos llenos de líquidos, como floreros.

PRECAUCIÓN relacionada con el cable de alimentación

Por lo general, se recomienda que la mayoría de aparatos se instalen en un circuito dedicado, es decir, un circuito único de salida que alimenta solamente al aparato y no tiene salidas adicionales ni circuitos derivados. Consulte la página de especificaciones de este manual del usuario para comprobarlo.

No sobrecargue los tomacorrientes. Los tomacorrientes sobrecargados, flojos o dañados, extensiones, cables de alimentación expuestos o aislamientos de cable agrietados o dañados son peligrosos. Cualquiera de ellos puede producir una descarga eléctrica o un incendio. Examine periódicamente el cable de su aparato y si muestra daños o deterioro, desconéctelo, no lo utilice y sustitúyalo por uno igual de repuesto suministrado por un distribuidor autorizado.

Proteja el cable de alimentación de abusos físicos o mecánicos, como cables torcidos, enroscados, pellizcados, atrapados o pisados. Preste especial atención a las clavijas, tomacorrientes y al punto donde el cable sale del aparato.

Para desconectar la alimentación principal, retire el cable principal de alimentación. Durante la instalación del producto, asegúrese de que el enchufe sea fácilmente accesible.

INSTRUCCIONES IMPORTANTES DE SEGURIDAD

PRECAUCIÓN: POR FAVOR LEA Y SIGA TODAS LAS ADVERTENCIAS E INSTRUCCIONES EN ESTE MANUAL DEL PROPIETARIO Y AQUELLAS INDICADAS EN LA UNIDAD. CONSERVE ESTE FOLLETO PARA REFERENCIA FUTURA.

Esta unidad ha sido diseñada y fabricada para garantizar la seguridad personal. El uso inadecuado podría provocar descargas eléctricas o incendios. Las salvaguardas incorporadas en esta unidad lo protegerán si sigue los siguientes procedimientos para la instalación, uso y mantenimiento.

Esta unidad no contiene ninguna parte que pueda ser reparada por el usuario.

NO RETIRE LA CUBIERTA DEL GABINETE, YA QUE PODRÍA EXPONERSE A VOLTAJES PELIGROSOS. ÚNICAMENTE EL PERSONAL CALIFICADO DE SERVICIO PUEDE DAR MANTENIMIENTO Y REPARAR LA UNIDAD.

- 1. Lea estas instrucciones.** - Debe leer todas las instrucciones sobre seguridad y sobre el funcionamiento antes de operar el producto.
- 2. Guarde estas instrucciones.** - Las instrucciones sobre seguridad, operación y uso deben ser conservadas para futura referencia.
- 3. Siga todas las advertencias.** - Debe respetar y apearse a todas las instrucciones de operación y advertencias sobre el uso del producto.
- 4. Siga todas las instrucciones.** - Debe seguir todas las instrucciones sobre operación y uso.
- 5. No utilice este aparato cerca del agua.** - Por ejemplo: cerca de una tina de baño, lavabo, fregadero de cocina, lavadora, en lugares muy húmedos como sótanos, o cerca de albercas y similares.
- 6. Limpie únicamente con un paño seco.** - Desenchufe este producto del tomacorriente antes de limpiarlo. No utilice líquidos limpiadores.
- 7. No obstruya ninguna salida de ventilación. Instale de acuerdo con las instrucciones del fabricante.** - Las ranuras y aberturas en el gabinete sirven como ventilación y para garantizar la operación confiable del producto y protegerlo del sobrecalentamiento. Las aberturas no deben ser nunca obstruidas colocando el producto sobre una cama, sofá, alfombra o superficies similares. Este producto no debe ser colocado sobre una instalación prefabricada como un librero o estante a menos que tenga ventilación adecuada o se hayan seguido las instrucciones del fabricante al respecto.
- 8. No instale cerca de fuentes de calor como radiadores, registros de calefacción, estufas u otros aparatos (incluyendo amplificadores) que produzcan calor.**
- 9. Respete el uso de la conexión del enchufe polarizado o con conexión a tierra. Un enchufe polarizado tiene una cuchilla más ancha que la otra. Un enchufe con tierra tiene dos cuchillas y una pata para tierra. La cuchilla más ancha o la pata para tierra sirven como protección. Si el enchufe proporcionado no se ajusta a su tomacorriente, consulte a un electricista para que lo reemplace.**
- 10. Proteja el cable de corriente para que no caminen sobre de él o quede atorado, particularmente en contactos, en receptáculos y en el punto por donde sale del aparato.**
- 11. Solamente utilice los aditamentos / accesorios especificados por el fabricante.**
- 12. Utilice únicamente con el carro, estante, trípode, soporte o mesa especificados por el fabricante o que haya sido vendido junto con el aparato. Cuando utilice un carro, tenga cuidado cuando mueva la unidad / carro para evitar accidentes por vuelcos.**
- 13. Desenchufe este aparato durante tormentas de rayos o cuando no vaya a utilizarlo por períodos prolongados.**
- 14. Haga que todo el mantenimiento y servicio sea realizado solamente por personal técnico calificado. Se requiere darle servicio cuando el aparato se ha dañado en cualquier forma, como si el cable de corriente o el enchufe están dañados, se ha derramado líquido sobre el aparato o han caído objetos dentro de él, cuando ha sido expuesto a lluvia o humedad, cuando no funciona normalmente o cuando sufrió una caída.**



Índice

Introducción	5-8	Funcionamiento	15-21
El símbolo  en pantalla	5	Características generales	15
Símbolos utilizados en este manual	5	Características adicionales	16
Notas acerca de los discos	5	Reproducción de un CD de audio, Karaoke CD Graphics (CD-G) o un archivo MP3/WMA	17
Manejo de los discos	5	Reproducción programada	17
Almacenamiento de los discos	5	Repetición de pistas programadas	17
Limpieza de los discos	5	Eliminación de una pista de la lista "Programa"	17
Tipos de discos reproducibles	6	Eliminación de toda la lista "Programa"	17
Código de región	6	Visualización de un archivo JPEG	18
Tablero frontal	7	Proyección de diapositivas	18
Control Remoto	8	Imagen congelada	18
Funcionamiento del control remoto	8	Ir a otro archivo	18
Colocación de las pilas del control remoto	8	Zoom	18
		Rotar la imagen	18
		Música MP3/WMA mientras se visualiza una imagen	18
		Reproducción de un archivo de película DivX	19
		Reproducción de un disco en formato DVD VR	20
		Reproducción de USB	20
		Uso de la función Karaoke	21
Instalación y configuración	9-14	Referencias	22-24
Configuración del reproductor	9	Control de otros televisores con el control remoto	22
Conexiones del reproductor de DVD	9	Mantenimiento y reparaciones	22
Conexiones de video y audio con su televisor	9	Códigos de idioma	23
Conexión de audio con equipos opcionales	10	Código de área	23
Visualización en pantalla de la información del disco	11	Resolución de problemas	24
Parámetros iniciales	11	Especificaciones	24
Funcionamiento general	11		
IDIOMA	12		
• Idioma del Menú	12		
• Audio / Subtítulo / Menú Del Disco	12		
PANTALLA	12		
• Aspecto TV	12		
• Modo visualización	12		
• Escáner Progresivo	12		
AUDIO	13		
• Dolby Digital / DTS / MPEG	13		
• Muestreo PCM (Frecuencia)	13		
• Control de rango dinámico (DRC)	13		
BLOQUEO	13		
• Índice	13		
• Contraseña	13		
• Código de área	14		
OTROS	14		
• PBC	14		
• B.L.E (Nivelación de negros)	14		
• DivX(R) VOD	14		
• Puntaje	14		

Introducción

Para garantizar un uso correcto de este producto, por favor, lea detenidamente el manual del propietario y guárdelo para futuras referencias.

Este manual le ofrece información sobre el manejo y el mantenimiento de su reproductor de DVD. En caso que la unidad necesitara alguna reparación, póngase en contacto con un taller de servicio autorizado.

El símbolo en pantalla

El símbolo "" puede aparecer en la pantalla de su televisor durante la operación e indica que la función que se explica en este manual del usuario no está disponible para ese disco de video DVD específico.

Símbolos utilizados en este manual

Nota:
Indica la existencia de notas y características de operación.

Consejo:
Señala consejos y sugerencias para facilitar las funciones.

Un apartado, cuyo título tenga uno de los siguientes símbolos indica que éste sólo se aplica al disco representado con el símbolo.

- ALL** Todos los discos que aparecen a continuación
- DVD** DVD y DVD±R/RW finalizados
- VCD** CD de video
- ACD** CD de audio
- MP3** Archivos MP3
- WMA** Archivos WMA
- DivX** Archivos DivX
- CD-G** Discos Karaoke CD Graphics

Notas acerca de los discos

Manejo de los discos

No toque la cara grabada del disco. Sostenga el disco por los extremos para no dejar huellas en la superficie. Nunca pegue papel o cinta adhesiva en el disco.

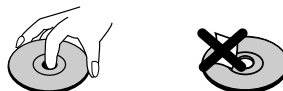

Almacenamiento de los discos

Tras la reproducción, guarde el disco en su caja. No exponga el disco directamente a la luz solar o a fuentes de calor ni lo deje dentro de un automóvil estacionado y expuesto a la luz solar.

Limpieza de los discos

La existencia de huellas y polvo en el disco puede disminuir la calidad de la imagen y distorsionar el sonido. Antes de reproducir el disco, límpielo con un paño. Pase el paño desde el centro del disco hacia afuera.

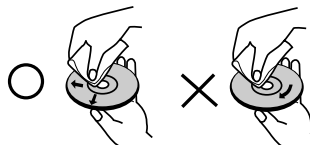

No utilice solventes fuertes como alcohol, benceno, aguarrás, productos de limpieza o aerosoles antiestáticos fabricados para los antiguos discos de vinilo.

Tipos de discos reproducibles

	DVD (disco de 8 cm / 12 cm)
	CD de Video (VCD/SVCD) (disco de 8 cm / 12 cm)
	CD de Audio (disco de 8 cm / 12 cm)

Además, esta unidad lee discos duales DVD±R/RW y CD-R/RW que contienen títulos de audio, archivos Divx, MP3, WMA, CD-G y/o JPEG.

RW COMPATIBLE Indica una característica del producto que es capaz de reproducir discos DVD-RW grabados en formato de grabación de video.

Notas:

- Dependiendo de las condiciones del equipo de grabación o del propio disco CD-R/RW (o DVD±R/RW), ciertos discos CD-R/RW (o DVD±R/RW) pueden no reproducirse en la unidad.
- No utilice CD con forma irregular (por ejemplo, con forma de corazón u octagonal) pues podrían provocar el mal funcionamiento de la unidad.
- Este reproductor de DVD requiere que los discos y las grabaciones cumplan con ciertas normas técnicas para poder obtener una calidad de reproducción óptima. Los DVD pre-grabados se adaptan automáticamente a estas normas. Existen muchos tipos diferentes de formatos de discos grabables (incluidos CD-R con archivos MP3 o WMA) y éstos requieren ciertas condiciones previas (consulte las indicaciones anteriores) para garantizar una reproducción compatible.

Los clientes no deben olvidar que es necesario contar con una autorización para descargar archivos MP3/WMA y de música desde Internet. Nuestra empresa no goza del derecho para otorgar dicha autorización. La autorización deberá solicitarse siempre al propietario de los derechos de autor.

Código de región

Esta unidad tiene un código de región impreso en su parte posterior. Esta unidad sólo puede reproducir DVDs con la misma etiqueta que la existente en la parte posterior de la unidad, o "ALL (TODOS)".

Notas sobre los códigos regionales

- La mayoría de los discos DVD tiene un mundo con uno o más números en su interior claramente visibles en la cubierta. Este número debe coincidir con el código regional de su reproductor de DVD o el disco no podrá ser reproducido.
- Si intenta reproducir un DVD con un código de región distinto al de su reproductor, aparecerá en pantalla el mensaje "Chequee Código Regional".

Notas sobre los derechos de autor:

La ley prohíbe copiar, retransmitir, proyectar, retransmitir por cable, reproducir en público o alquilar material registrado sin autorización. Este producto cuenta con la protección contra copias creada por Macrovision. Algunos discos cuentan con señales de protección contra copias. Cuando se graban o reproducen las imágenes de estos discos, éstas tendrán interferencias. Este producto utiliza la tecnología de protección de los derechos de autor que se encuentra amparada por el registro de ciertas patentes estadounidenses y otros derechos de propiedad intelectual de Macrovision Corporation y otros titulares. El uso de esta tecnología de protección de los derechos de autor debe ser autorizado por Macrovision Corporation y queda limitado al uso doméstico y otros usos limitados, a menos que Macrovision Corporation autorice lo contrario. Queda prohibida la ingeniería inversa y el desmontaje del producto.

LOS CONSUMIDORES DEBEN RECORDAR QUE NO TODOS LOS TELEVISORES DE ALTA DEFINICIÓN SON TOTALMENTE COMPATIBLES CON ESTE PRODUCTO Y QUE PUEDE PROVOCAR LA APARICIÓN DE DISTORSIONES EN LA IMAGEN. EN EL CASO DE PROBLEMAS EN LA IMAGEN DE BARRIDO PROGRESIVO 525, SE RECOMIENDA QUE EL USUARIO CAMBIE LA CONEXIÓN A LA SALIDA 'DEFINICIÓN ESTÁNDAR'. EN CASO DE DUDA EN RELACIÓN CON LA COMPATIBILIDAD DE NUESTRO TELEVISOR CON ESTE MODELO DE REPRODUCTOR DE DVD 525p LE ROGAMOS QUE SE PONGA EN CONTACTO CON NUESTRO CENTRO DE ATENCIÓN AL CLIENTE.

Tablero frontal

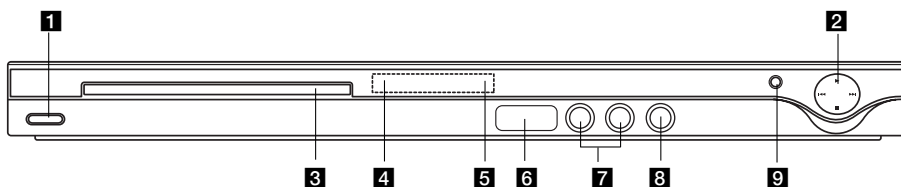

- | | |
|--|---|
| <p>1 POWER
Enciende (ON) y apaga (OFF) la unidad.</p> <p>2 • ► (PLAY) (REPRODUCIR)
Inicia la reproducción.</p> <p>• ■ (STOP) (PARAR)
Detiene la reproducción.</p> <p>• ◀◀ (SKIP) (SALTAR)
Regresa al inicio del capítulo o pista actual o vuelve al capítulo o pista anterior.</p> <p>• ▶▶ (SKIP)
Pasar al siguiente capítulo o pista.</p> <p>3 Bandeja del disco
Introduzca aquí el disco.</p> | <p>4 Pantalla
Muestra el estado actual de la unidad.</p> <p>5 Sensor remoto
Dirija el control remoto hacia aquí.</p> <p>6 USB
Inserte el USB.</p> <p>7 Microphone jack
Conectar un micrófono a la toma(s) MIC.</p> <p>8 Control del volumen del micrófono
Ajusta el volumen del micrófono.</p> <p>9 ▲ OPEN / CLOSE (ABRIR / CERRAR)
Abre y cierra la bandeja del disco.</p> |
|--|---|

Control Remoto

POWER

Enciende y apaga el reproductor de DVD.

OPEN/CLOSE (ABRIR/CERRAR) (▲)

Abre o cierra la bandeja del disco.

Botones numéricos 0-9

Selecciona opciones numeradas en un menú.

CLEAR (ELIMINAR)

Elimina una pista de la lista del programa o la marca en el menú de BÚSQUEDA.

Botones de control del televisor

POWER: Enciende y apaga el televisor.

AV: Selecciona la fuente del televisor.

PR/CH +/-: Selecciona un canal del televisor.

VOL +/-: Ajusta el volumen del televisor.

DVD MENU (MENÚ DEL DVD)

Accede al menú de un disco DVD.

TITLE (TÍTULO)

Despliega el menú de títulos del disco, si está disponible.

ENTER (CONFIRMAR)

Confirma la selección del menú.

◀ / ▶ / ▲ / ▼ (izq./der./arriba/abajo)

Selecciona una opción en el menú.

DISPLAY (PANTALLA)

Accede a la pantalla.

RETURN (REGRESAR) (↶)

Sale del menú de configuración.

Despliega el menú de un CD de video con función PBC.

Cambia a modo USB.

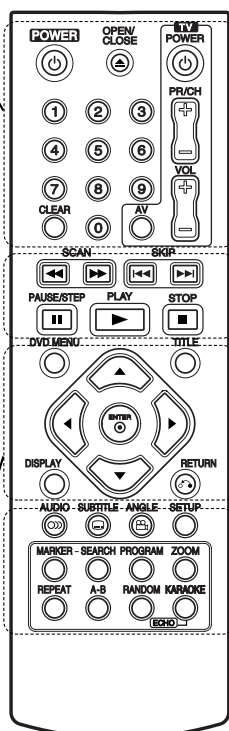

SCAN (BUSCAR) (◀◀ / ▶▶)

Busca hacia atrás o hacia delante.

SKIP (SALTAR) (◀◀◀ / ▶▶▶)

Pasar al siguiente capítulo o pista. Regresa al inicio del capítulo o pista actual o al capítulo o pista anterior.

PAUSE / STEP (PAUSAR) (||)

Interrumpe temporalmente la reproducción. Pulse varias veces para una reproducción fotograma a fotograma.

PLAY (REPRODUCIR) (▶)

Comienza la reproducción.

STOP (PARAR) (■)

Detiene la reproducción.

AUDIO

Selecciona el idioma del audio o un canal de audio.

SUBTITLE (SUBTÍTULO)

Selecciona el idioma de los subtítulos.

ANGLE (ÁNGULO)

Selecciona el ángulo de la cámara si está disponible.

SETUP (CONFIGURACIÓN)

Entra o sale del menú de configuración.

MARKER (MARCADOR)

Marca cualquier punto durante la reproducción.

SEARCH (BÚSQUEDA)

Muestra el menú BÚSQUEDA DE MARCADORES.

PROGRAM (PROGRAMA)

Entrar en el modo de edición del programa.

ZOOM

Aumenta la imagen de video.

REPEAT (REPETIR)

Repite un capítulo, pista, título o todo.

A-B

Repite la secuencia desde el punto A al punto B.

RANDOM (ALEATORIO)

Reproduce las pistas en orden aleatorio.

KARAOKE (ECHO)

Accede o elimina el menú KARAOKE.

Funcionamiento del control remoto

Dirija el control remoto hacia el sensor remoto y pulse los botones.

Precaución:

No mezcle pilas usadas con pilas nuevas ni de distintos tipos, por ejemplo normales con alcalinas, etc.

Colocación de las pilas del control remoto

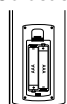

Retire la tapa del compartimento de las pilas de la parte posterior del control remoto e introduzca dos pilas (AAA) con la alineación correcta ⊕ y ⊖.

Instalación y configuración

Configuración del reproductor

La imagen y el sonido de un televisor, un aparato de video o una radio cercanos pueden distorsionarse durante la reproducción. Si esto ocurre, coloque el reproductor lejos del televisor, aparato de video o radio y apague la unidad cuando haya sacado el disco.

Conexiones del reproductor de DVD

En función de su televisor y otros equipos, existen distintas formas de conectar el reproductor. Consulte los manuales de su televisor, sistema estéreo u otros aparatos para obtener la información adicional necesaria para la conexión.

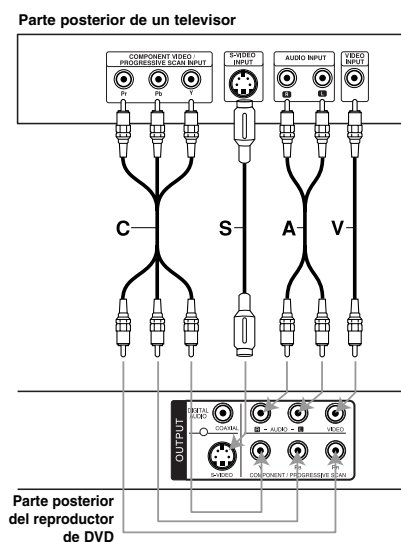

Conexiones de video y audio con su televisor

Asegúrese de que el reproductor de DVD esté conectado directamente al televisor y no a un aparato de video, de lo contrario, la imagen del DVD podría verse distorsionada por el sistema de protección contra copias.

Video – Conecte la entrada de VIDEO OUT del reproductor de DVD a la entrada de video del televisor utilizando un cable de video (V).

S-Video – Conecte la entrada de S-VIDEO del reproductor de DVD a la entrada de video del televisor utilizando un cable de video (S).

Audio – Conecte las entradas de AUDIO OUT derecha e izquierda del reproductor de DVD a las entradas izquierda y derecha del televisor (A), utilizando los cables de audio. No conecte la entrada de AUDIO OUT del reproductor de DVD a la entrada de audio (pletina de grabación) de su sistema de audio.

Video Componente – Conecte las tomas del COMPONENT/PROGRESSIVE SCAN de la unidad a las tomas correspondientes de la TV mediante un cable Y P_B P_R (C).

Escáner Progresivo

- Si su televisión es de alta definición o "preparada para digital", podrá beneficiarse de la salida de barrido progresivo del reproductor de DVD para disfrutar de la resolución de video más alta posible.
- Ajuste la función "Escáner Progresivo" a "Encendido" en el menú de configuración para recibir esta señal. (Consulte la página 12.)
- La Escáner Progresivo no funciona con las conexiones de video analógicas (entrada amarilla VIDEO OUT).

Conexión de audio con equipos opcionales

Conecte el reproductor de DVD a su equipo opcional para la salida de audio.

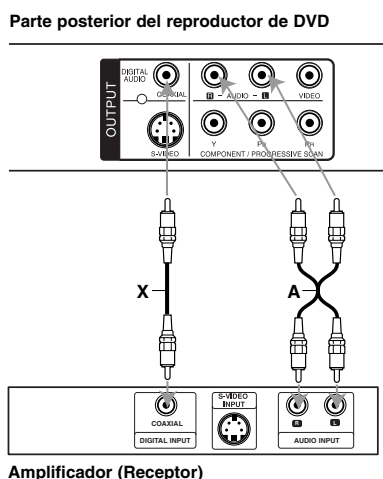

Fabricado bajo autorización de Dolby Laboratories. "Dolby" y "Pro Logic" y el símbolo de doble D son marcas comerciales de Dolby Laboratories.

DTS y DTS Digital Out son marcas comerciales de Digital Theater Systems, Inc.

Amplificador equipado con dos canales de sonido estéreo análogo o Dolby Pro Logic II / Pro Logic: Conecte los conectores de AUDIO OUT del reproductor de DVD a las entradas de audio izquierda y derecha de su amplificador, receptor o sistema estéreo, utilizando los cables de audio (A).

Amplificador equipado con dos canales de sonido estéreo digital (PCM) o receptor de audio / video equipado con un decodificador multi-canal (Dolby Digital™, MPEG 2 o DTS): Conecte una de las tomas de DIGITAL AUDIO OUT (COAXIAL X) del reproductor de DVD a la toma correspondiente de su amplificador. Utilice un cable de audio digital opcional (COAXIAL X).

Sonido digital multi-canal

Una conexión multi-canal digital ofrece la mejor calidad de sonido. Para ello necesita un receptor de audio/video multi-canal que soporte uno o más de los formatos de audio admitidos por su reproductor de DVD, por ejemplo, MPEG 2, Dolby Digital y DTS. Consulte el manual del receptor y los logotipos de la parte frontal del receptor.

Notas:

- Si el formato de audio de la salida digital no coincide con las capacidades de su receptor, éste emitirá un sonido fuerte y distorsionado o no emitirá sonido alguno.
- Sólo se puede obtener el sonido envolvente digital de seis canales a través de la conexión digital si su receptor cuenta con un decodificador multi-canal digital.

Visualización en pantalla de la información del disco

Podrá visualizar en pantalla información variada acerca del disco cargado.

1. Pulse DISPLAY (PANTALLA) para mostrar información variada sobre la reproducción. Los elementos en pantalla difieren dependiendo del tipo de disco o del estado de reproducción.



2. Puede seleccionar un elemento pulsando ▲ / ▼ y cambiar o seleccionar la configuración pulsando ◀ / ▶.
 - Título (pista) – Número del título actual (o pista)/número total de títulos (o pistas)
 - Capítulo – Número del capítulo actual/número total de capítulos
 - Tiempo – Tiempo de reproducción transcurrido
 - Audio – Idioma seleccionado de audio o canal
 - Subtítulos – Subtítulos seleccionados
 - Ángulo – Ángulo seleccionado/número total de ángulos

Notas:

- Si no se pulsa ningún botón durante algunos segundos, la visualización en pantalla desaparecerá.
- Si hay un CD-G colocado, la operación de SETUP sólo está disponible cuando el menú del disco aparece en la pantalla de la TV.

Parámetros iniciales

Con el menú de configuración, puede efectuar varios ajustes en opciones tales como la imagen y el sonido. Asimismo, puede configurar, entre otras funciones, el idioma para los subtítulos y el menú de configuración. Para obtener más información sobre cada opción de este menú, consulte las páginas 12 a 14.

Para entrar y salir del menú:

Pulse SETUP (CONFIGURACIÓN) para entrar al menú. Pulsando de nuevo SETUP (CONFIGURACIÓN) volverá a la pantalla inicial.

Para pasar a la categoría siguiente:

Pulse ▶ en el control remoto.

Para volver a la categoría anterior:

Pulse ◀ en el control remoto.

Funcionamiento general

1. Pulse SETUP (CONFIGURACIÓN). Aparecerá el menú de configuración.



2. Utilice los botones ▲ / ▼ para seleccionar la opción deseada y Pulse ▶ para pasar a la segunda categoría. La pantalla muestra la configuración actual de la opción elegida, así como los parámetros alternativos.
3. Utilice ▲ / ▼ para seleccionar la segunda opción deseada y, a continuación, pulse ▶ para acceder al tercer nivel.
4. Utilice los botones ▲ / ▼ para seleccionar la configuración deseada y Pulse ENTER (SELECCIONAR) para confirmar su elección. Algunas opciones requieren pasos adicionales.
5. Pulse SETUP (CONFIGURACIÓN) o PLAY (REPRODUCIR) para salir del menú de Configuración.

IDIOMA



Idioma del menú

Seleccione un idioma para el menú de configuración y los mensajes en pantalla.

Audio / Subtítulo / Menú Del Disco

Seleccione el idioma que prefiera para la pista de audio (audio del disco), subtítulos y menú del disco.

Original – Hace referencia al idioma original en el que se grabó el disco.

Otros – Para seleccionar otro idioma pulse los botones numéricos y, a continuación, ENTER (SELECCIONAR) para introducir el número de 4 dígitos correspondiente según la lista de códigos de idiomas incluida en la página 23. Si introdujera el código erróneo, pulse CLEAR (ELIMINAR).

PANTALLA



Aspecto TV

4:3 – Seleccione esta opción cuando conecte un televisor estándar de 4:3.

16:9 – Seleccione esta opción cuando conecte un televisor de 16:9 de ancho.

Modo visualización

La configuración del modo de visualización sólo funciona cuando el modo de aspecto del televisor se encuentra en "4:3".

Letterbox – Muestra una imagen ancha con bandas en la parte superior e inferior de la pantalla.

Panscan – Muestra de forma automática la imagen en la pantalla completa y corta las partes de la imagen que no se ajusten a la misma.

Escáner Progressivo

La función Escáner progresivo proporciona la mejor calidad de imágenes con el mínimo de parpadeo. Si está utilizando las conexiones de video del componente para conectar a un televisor o monitor que sea compatible con una señal de Escáner progresivo, ajuste esta función en encendido.

Para activar la función de Escáner progresivo:

Conecte la salida de video del componente de esta unidad a la entrada de su televisor o monitor, configure su televisor o monitor para la entrada del componente.

1. Seleccione "Escáner progresivo" en el menú DISPLAY (PANTALLA) y, a continuación, pulse ►.
2. Seleccione "Encendido" usando los botones ▲ / ▼.
3. Pulse ENTER (SELECCIONAR) para confirmar su selección. Aparecerá el menú de confirmación.
4. Cuando el menú de confirmación aparezca en pantalla, se iluminará "Cancelar" por defecto. Use los botones ◀ / ▶ para iluminar "Seleccionar".
5. Pulse ENTER (SELECCIONAR) para ajustar el reproductor al modo de Escáner progresivo.

Precaución:

Una vez que haya ajustado la Escáner progresivo, sólo verá la imagen en un televisor o monitor compatible con dicha función. Si ajusta por error la Escáner progresivo en "Encendido", deberá reiniciar la unidad. Primero, saque el disco del reproductor de DVD. A continuación, pulse STOP(PARAR) (■) y manténgalo así durante cinco segundos antes de soltarlo. La salida de video se restablecerá al ajuste estándar y la imagen será visible de nuevo en un televisor o monitor analógico convencional.

AUDIO

Cada disco DVD cuenta con varias opciones de salida de audio. Configure las opciones de AUDIO del reproductor según el tipo de sistema de audio que utilice.



Dolby Digital / DTS / MPEG

Bitstream – Seleccione “Bitstream” cuando haya conectado el conector de DIGITAL OUT del reproductor de DVD a un amplificador o a otro equipo con decodificador de Dolby Digital, DTS o MPEG.

PCM (para Dolby Digital / MPEG) – Seleccione esta opción cuando haya conectado el equipo a un amplificador de sonido estéreo digital de dos canales. Los DVD codificados con Dolby Digital o MPEG, se mezclarán automáticamente en audio PCM de dos canales.

apagado (para DTS) – Si selecciona “apagado”, no habrá salida de señal DTS a través del conector DIGITAL OUT.

Muestreo PCM

Si su receptor o amplificador NO acepta señales de 96 kHz, seleccione 48 kHz. Con ello, la unidad convierte automáticamente las señales de 96 kHz a 48 kHz para que su sistema pueda decodificarlas.

Si su receptor o amplificador puede aceptar señales de 96 kHz, seleccione esta opción.

Revise la documentación de su amplificador para verificar su capacidad.

Control de rango dinámico (DRC)

Con el formato DVD podrá escuchar la banda sonora de un programa a través de la presentación más precisa y realista posible. No obstante, tal vez desee comprimir el rango dinámico de la salida de audio (diferencia entre los sonidos más altos y los más bajos). Esta opción le permite escuchar una película a un volumen más bajo sin perder la claridad del sonido. Para ello, active el DRC.

BLOQUEO



Índice

Bloquea la reproducción de DVD clasificados según su contenido. No todos los discos están clasificados.

1. Seleccione Índice en el menú BLOQUEO y después pulse ►.
2. Para acceder a las opciones del BLOQUEO, deberá introducir la contraseña que ha creado. Si aún no ha introducido una contraseña, se le solicitará que lo haga.

Introduzca una contraseña y pulse ENTER (SELECCIONAR). Introdúzcalo de nuevo y pulse ENTER (SELECCIONAR) para verificarlo. Si ha cometido un error antes de pulsar ENTER (SELECCIONAR), pulse CLEAR (ELIMINAR).

3. Elija una Índice del 1 al 8 utilizando los botones ▲/▼.

Índice 1-8: El índice 1 (uno) cuenta con la mayor parte de las restricciones y el índice 8 (ocho) cuenta con menos restricciones.

Desbloquear: Si selecciona desbloquear, el control paterno no estará activo y el disco se reproducirá por completo.

4. Pulse ENTER (SELECCIONAR) para confirmar la clasificación elegida, a continuación, pulse SETUP (CONFIGURACIÓN) para salir del menú.

Contraseña

Puede introducir o cambiar la contraseña.

1. Seleccione “Contraseña” en el menú BLOQUEO y, a continuación, pulse ►.

2. Crear una nueva contraseña:

Pulse ENTER cuando la opción “Nueva” esté resaltada. Introduzca una nueva contraseña empleando los botones numéricos y, a continuación, pulse ENTER (SELECCIONAR). Vuelva a introducir la contraseña para verificarla.

Cambiar la contraseña existente:

Pulse ENTER (SELECCIONAR) cuando la opción “Cambiar” esté resaltada. Introduzca la contraseña actual usando los botones numéricos y, a continuación, pulse ENTER (SELECCIONAR). Introduzca una nueva contraseña usando los botones numéricos y, a continuación, pulse ENTER (SELECCIONAR). Vuelva a introducir la contraseña para verificarla.

3. Pulse SETUP (CONFIGURACIÓN) para salir del menú.

Si olvida su contraseña

Si olvida su contraseña, puede borrarla siguiendo estos pasos:

1. Pulse SETUP (CONFIGURACIÓN) para acceder al menú de configuración.
2. Introduzca el número de 6 dígitos "210499" y el código de seguridad se anulará.

Código de área

Introduzca el código del área cuyos estándares se utilizaran para clasificar el disco de video DVD, consultando la lista de la página 23.

1. Seleccione el "Código de área" en el menú BLOQUEO y después pulse ►.
2. Continúe con el paso 2 como muestra la página anterior (Índice).
3. Elija el primer carácter utilizando los botones ▲ / ▼.
4. Pulse ENTER (SELECCIONAR) y seleccione el segundo carácter mediante los botones ▲ / ▼.
5. Pulse ENTER (SELECCIONAR) para confirmar el Código de área que haya elegido.

OTROS



PBC

Ajuste el control de reproducción (PBC) en "Encendido" o "Apagado".

Encendido: Los CD de video con PBC se reproducen según los parámetros del PBC.

Apagado: Los CD de video con PBC se reproducen de la misma manera que los CD de audio.

B.L.E. (Nivel de negros)

Para seleccionar el nivel de negros de las imágenes reproducidas, el ajuste sus preferencias y la capacidad del monitor.

Encendido: Escala de grises expandida.
(0 IRE recortado)

Apagado: Escala de grises estándar.
(7,5 IRE recortado)

DivX(R) VOD

Le proporcionamos el código de registro DivX® VOD (Televisión a la carta) que le permitirá alquilar y comprar vídeos mediante el servicio DivX® VOD. Para obtener más información, visite www.divx.com/vod.

1. Seleccione la opción "DivX(R) VOD" y, a continuación, pulse ►.
2. Pulse ENTER (SELECCIONAR) mientras "Seleccionar" está seleccionado y aparecerá el código de registro.
Emplee el código de registro para adquirir o alquilar vídeos del servicio DivX® VOD en www.divx.com/vod. Siga las instrucciones y descargue el vídeo a un disco para la reproducción en esta unidad.
3. Pulse ENTER (SELECCIONAR) para salir.

Nota:

Todos los videos descargados de DivX® VOD sólo podrán reproducirse en esta unidad.

Puntaje

Cuando un capítulo/título/pista haya finalizado, su puntaje aparecerá en pantalla al mismo tiempo que se emite un sonido de advertencia.

Encendido: Enciende la función "Puntaje".

apagado: Apaga la función "Puntaje".

Discos disponibles para la función puntaje:

- Discos DVD
- Discos DVD para karaoke
- Discos VCD con más de 2 pistas
- Discos Karaoke CD graphics

Nota:

- La función puntaje sólo está disponible mientras el micrófono está conectado.
- Si la puntaje se sitúa por debajo de 80, la unidad no emitirá ningún sonido de advertencia. Los sonidos de advertencia difieren según la puntaje.
- Si la función puntaje está "Encendido" y el micrófono conectado durante la reproducción de un disco normal, la puntaje puede aparecer en pantalla en mitad de la reproducción.
Para evitar este problema, configure la función puntaje en "apagado" o desconecta el micrófono.

Funcionamiento

Características generales

Botones	Funciones	Discos
OPEN / CLOSE (▲)	Abre y cierra la bandeja de discos.	ALL
PAUSE/STEP ()	Durante la reproducción, pulse para pausar la reproducción. Pulse repetidamente para reproducir fotograma a fotograma.	ALL DVD VCD DivX
SKIP (I◀◀ / ▶▶I)	Durante la reproducción, pulse SKIP (SALTAR) (I◀◀ o ▶▶I) para dirigirse al siguiente capítulo/pista o para regresar al inicio del capítulo/pista actual. Pulse SKIP I◀◀ brevemente dos veces para regresar al capítulo/pista anterior.	ALL
SCAN (◀◀ / ▶▶)	Durante la reproducción, pulse SCAN (SALTAR) (◀◀ o ▶▶) varias veces para seleccionar la velocidad de exploración necesaria. DVD, DivX disc: 4 pasos CD de video, MP3, WMA, CD de audio: 3 pasos Mientras la reproducción esté pausada, pulse repetidamente SCAN (BUSCAR) (◀◀ o ▶▶) para reproducir a cámara lenta (4 pasos).	DVD VCD DivX ACD MP3 WMA
REPEAT	Durante la reproducción, pulse REPEAT (REPETIR) varias veces para seleccionar el modo de repetición deseado. Discos de video DVD: Capítulo/Título/apagado CD de video, CD de audio, discos DivX/MP3/WMA: Pista/Todas/Apagado	ALL
A-B	Pulse una vez el botón A-B para seleccionar el punto A y el punto B y se repetirá la secuencia desde el punto A (punto de inicio) al punto B (punto final).	DVD VCD DivX ACD
ZOOM	Durante la reproducción o el modo de pausa, pulse ZOOM para aumentar la imagen de video. (3 pasos) Podrá desplazarse a través de la imagen ampliada mediante los botones ◀▶▲▼. pulse CLEAR (ELIMINAR) para salir.	DVD VCD DivX
RANDOM	Durante la reproducción o el modo de paro, pulse RANDOM (ALEATORIO) para una reproducción aleatoria.	VCD ACD MP3 CD-G WMA
TITLE	Si el título actual del DVD tiene un menú, el menú de títulos aparecerá en pantalla. De lo contrario, podría aparecer el menú del disco.	DVD
DVD MENU	El menú del disco aparecerá en pantalla.	DVD
ANGLE (ANGLE)	Durante la reproducción de un DVD que contenga escenas grabadas desde diferentes ángulos de cámara, pulse ANGLE (ÁNGULO) repetidamente para seleccionar el ángulo deseado.	DVD
SUBTITLE (SUBTITLE)	Durante la reproducción, pulse repetidamente SUBTITLE (SUBTÍTULOS) para seleccionar el idioma de subtítulos deseado.	DVD DivX
AUDIO (AUDIO)	Durante la reproducción, pulse AUDIO varias veces para escuchar un idioma de audio o pista de audio.	DVD DivX VCD

Notas acerca de las características generales:

- En un CD de video con PBC debe desactivar el PBC en el menú de configuración para utilizar la función de repetición (consulte la sección "PBC" en la página 14).
- Si pulse (▶▶) una vez durante la repetición de capítulo (pista), la reproducción de repetición se cancela.
- Es posible que la opción ZOOM no funcione en algunos DVD.
- Al reproducir un DVD con escenas grabadas desde diferentes ángulos de cámara, el indicador de ángulo parpadeará en la pantalla del televisor durante las operaciones, como indicación de que es posible cambiar de ángulo.
- La función repetición A-B sólo está disponible en el pista actual.
- Si pulsa ◀◀ una vez en un plazo de 3 segundos tras el inicio del capítulo/pista, la reproducción cambiará al capítulo/pista anterior.

Características adicionales

Búsqueda por tiempo **DVD** **VCD** **DivX**

Para iniciar la reproducción en cualquier momento del disco:

1. Pulse DISPLAY (PANTALLA) durante la reproducción.
2. Pulse ▲ / ▼ para seleccionar el icono del tiempo y aparecerá ":-:--:-".
3. Introduzca el tiempo de inicio requerido en horas, minutos y segundos, de izquierda a derecha. En caso de que introduzca un número equivocado, pulse CLEAR (ELIMINAR) y borre los números que haya introducido.
A continuación introduzca los números correctos.
4. Pulse el botón ENTER (SELECCIONAR) para confirmar.
La reproducción se iniciará a partir del momento seleccionado.

Búsqueda de marcadores **DVD** **VCD** **DivX**

Para introducir un marcador

Puede iniciar la reproducción desde un máximo de nueve puntos almacenados en la memoria. Para registrar un marcador, pulse MARKER (MARCADOR) en el punto del disco que desee marcar. El icono del marcador aparecerá brevemente en la pantalla del televisor. Repita esta operación para registrar hasta nueve marcadores.

Para mostrar o cancelar una escena marcada

1. Durante la reproducción del disco, pulse SEARCH (BÚSQUEDA). El menú de búsqueda de marcadores aparecerá en pantalla.
2. En los 9 segundos siguientes pulse ◀ / ▶ para elegir un número de marcador que desee mostrar o cancelar.
3. Pulse ENTER (SELECCIONAR) y la reproducción se inicia a partir de la escena marcada o pulse CLEAR (ELIMINAR) y el número del marcador se borrará de la lista.
4. Puede reproducir cualquier marcador introduciendo su número en el menú de búsqueda de marcadores.

Memoria de la última escena

DVD **ACD** **VCD**

Este reproductor almacena en memoria la última escena del último disco visualizado. La escena permanece en la memoria incluso si retira el disco o apaga el reproductor. Si carga un disco del que se ha almacenado una escena, ésta reaparecerá de forma automática.

Nota:

Este reproductor no almacena las configuraciones de un disco si se desconecta el reproductor antes de comenzar la reproducción.

Protector de pantalla

El protector de pantalla aparece cuando el reproductor de DVD permanece en modo Parada durante cinco minutos. Transcurridos cinco minutos con el protector de pantalla, el reproductor de DVD se apaga automáticamente.

Reproducción de un CD de audio, Karaoke CD Graphics (CD-G) o un archivo MP3/WMA

Esta unidad puede reproducir CD de audio, CD-G o archivos MP3/WMA.

MP3/ WMA/ CD de audio

Una vez insertado un soporte grabado con archivos MP3/WMA o un CD de audio, aparecerá un menú en la pantalla de TV.

Pulse ▲ / ▼ para seleccionar una pista/archivo y, a continuación, pulse PLAY (REPRODUCIR) o ENTER (SELECCIONAR) para iniciar la reproducción. Puede utilizar funciones variables de reproducción. Consulte las páginas 15-16.



ID3 TAG

- Si reproduce un archivo que contenga información, como los títulos de las pistas, podrá verla pulsando DISPLAY (PANTALLA) [Title, Artist, Album, Year, Comment]

Karaoke CD-Graphics

Cuando se introduce un disco CD-G, aparece el menú en la pantalla del televisor. Presione ▲ / ▼ para seleccionar una pista y PLAY o ENTER para comenzar la reproducción.

Para ver el menú durante la reproducción presione STOP dos veces.



Sugerencias:

- Pulse MENU DEL DVD para ir a la página siguiente.
- En un DISCO con archivos MP3/WMA, JPEG y de PELÍCULA, podrá cambiar entre el menú MÚSICA, FOTOS y PELÍCULA. Pulse TÍTULO, y MÚSICA, FOTOS o PELÍCULA y se resaltará la palabra correspondiente en el menú superior.

La compatibilidad del disco MP3 / WMA con este reproductor queda limitada como sigue:

- Frecuencia de muestreo: entre 8 - 48 kHz (MP3), entre 32 - 48 kHz (WMA)
- Velocidad de bits: en un rango de 8 - 320 kbps (MP3), 32 - 192 kbps (WMA)
- El reproductor no puede leer un archivo MP3/WMA que no tenga la extensión ".mp3" / ".wma".
- El formato físico del disco CD-R debe ser ISO 9660.
- Si graba archivos MP3/WMA con un programa de software que no cree un sistema de archivos (por ejemplo, Direct-CD), será imposible reproducir los archivos MP3/WMA. Le recomendamos utilizar el programa Easy-CD Creator para crear un sistema de archivos ISO 9660.
- El nombre de los archivos tendrá un máximo de 8 letras y llevará la extensión .mp3 o .wma.
- No debe incluir caracteres especiales como / ? * : < > | etc.
- El número total de archivos en el disco deberá ser inferior a 650.

Reproducción programada

La función de programación le permite almacenar sus pistas favoritas de cualquier disco en la memoria del reproductor. Un programa puede contener 30 pistas.

1. Inserte un CD de audio, CD-G o un soporte grabado con archivos MP3/WMA. Aparecerá el menú CD de AUDIO, CD-G o MÚSICA.
2. Pulse PROGRAM y aparecerá la marca .

Nota:

Pulse de nuevo PROGRAM (PROGRAMA) para salir del modo edición de programa,  a continuación desaparecerá la marca.

3. Seleccione una pista de la "Lista" y pulse ENTER (SELECCIONAR) para colocar la pista seleccionada en la lista "Programa". Repita para añadir otras pistas a la lista.
4. Utilice ◀ / ▶ / ▲ / ▼ para seleccionar la pista que desea empezar a reproducir en la lista "Programa".
5. Pulse PLAY (REPRODUCIR) o ENTER (SELECCIONAR) para iniciar la reproducción. La reproducción se inicia en el orden en que programó las pistas. La reproducción se detiene después de que todas las pistas de la lista "Programa" se han reproducido una vez.
6. Para reanudar la reproducción normal a partir de la programada, seleccione una pista de la lista y pulse PLAY (REPRODUCIR).

Nota:

En un disco CD-Graphics, la lista de pistas solo está disponible, cuando aparece en pantalla.

Repetición de pistas programadas

Pulse REPEAT (REPETIR) para elegir el modo de repetición deseado.

- Pista: Repite la pista en reproducción.
- Todo: Repite todas las pistas de la lista programada.
- Apagado (no se muestra nada en pantalla): No reproduce repetidamente.

Nota:

Si pulsa una vez ▶▶ durante la reproducción repetida de pistas, se cancelará la reproducción repetida.

Eliminación de una pista de la lista "Programa"

1. Utilice los botones ▲ ▼ ◀ ▶ para seleccionar la pista que desea borrar de la lista del programa.
2. Pulse CLEAR. Repita los pasos 1-2 para eliminar pistas adicionales de la lista.

Eliminación de toda la lista "Programa"

Utilice ▲ ▼ ◀ ▶ para seleccionar "Eliminar todo" y a continuación pulse ENTER (SELECCIONAR).

Nota:

Los programas también serán eliminados al desconectar la unidad o retirar el disco.

Visualización de un archivo JPEG

Esta unidad puede reproducir archivos JPEG.

1. Introduzca un disco grabado con archivos JPEG. Aparece el menú FOTO en la pantalla.



2. Pulse ▲ / ▼ para seleccionar una carpeta y, a continuación, pulse ENTER (SELECCIONAR). Aparecerá una lista de los archivos presentes en la carpeta.
3. Si desea visualizar un archivo concreto, pulse ▲ / ▼ para resaltar un archivo y pulse ENTER (SELECCIONAR) o PLAY (REPRODUCIR).
4. Para volver al menú FOTO durante la visualización de imágenes, pulse STOP (PARAR).

Sugerencias:

- Si se encuentra en una lista de archivos y desea regresar a la anterior lista de carpetas, utilice los botones ▲ / ▼ para resaltar [.] y pulse ENTER (SELECCIONAR).
- Pulse DVD MENU (MENÚ DEL DVD) para ir a la página siguiente.
- Existen tres opciones de velocidad de proyección: [] : >>> (Rápida), >> (Normal) y > (Lenta). Utilice ▲ ▼ ◀ ▶ para resaltar []. A continuación, utilice ◀ / ▶ para seleccionar la opción que desea usar.
- En un DISCO con archivos MP3/WMA, JPEG y de PELÍCULA, podrá cambiar entre el menú MÚSICA, FOTOS y PELÍCULA. Pulse TÍTULO, y MÚSICA, FOTOS o PELÍCULA y se resaltará la palabra correspondiente en el menú superior.
- Durante la visualización de una película, pulse RETURN (VOLVER) para ocultar el menú de ayuda.

Proyección de diapositivas

Utilice los botones ▲ ▼ ◀ ▶ para marcar la opción [] (Proyección de diapositivas) y pulse ENTER (SELECCIONAR).

Imagen congelada

1. Pulse PAUSE/STEP (PAUSAR) durante la proyección de diapositivas. El reproductor pasará al modo de PAUSA.
2. Para regresar a la proyección de diapositivas, pulse PLAY (REPRODUCIR) o pulse de nuevo PAUSE/STEP (PAUSAR).

Ir a otro archivo

Pulse SKIP (SALTAR) (◀◀ o ▶▶) o el cursor (◀ o ▶) una vez durante la visualización de una imagen para avanzar hasta la siguiente o volver al archivo anterior.

Zoom

Durante la visualización de películas, pulse ZOOM para aumentar la imagen de video (3 pasos). Podrá desplazarse a través de la imagen ampliada mediante los botones ◀ ▶ ▲ ▼.

Rotar la imagen

Pulse ▲ / ▼ mientras se muestra una imagen para hacerla rotar en el sentido de las agujas del reloj o en sentido contrario.

Música MP3/WMA mientras se visualiza una imagen

1. Inserte el disco que contiene los dos tipos de archivo en el reproductor.
2. Pulse TITLE (TÍTULO) para que aparezca FOTO en el menú.
3. Pulse ▲ / ▼ para seleccionar un archivo de grafías.
4. Use ▶ para seleccionar el icono [] y, a continuación, pulse ENTER (SELECCIONAR). Se iniciará la reproducción. La reproducción continuará hasta que se pulse STOP (PARAR).

Sugerencias:

Para escuchar la música deseada mientras visualiza imágenes, programe las pistas deseadas en el menú MÚSICA y proceda como se indicó antes.

La compatibilidad del disco JPEG con este reproductor queda limitada como sigue:

- Dependiendo del tamaño y número de archivos JPEG, la unidad podría tardar mucho tiempo en leer el contenido del disco. Si no aparece nada en pantalla después de algunos minutos, es probable que algunos de los archivos sean demasiado grandes. Reduzca la resolución de los archivos JPEG a menos de 2M píxeles, como 2760 x 2048 píxeles, y grabe otro disco.
- El número total de archivos y carpetas en el disco deberá ser inferior a 650.
- Algunos discos pueden ser incompatibles por haber sido grabados en un formato diferente o por las condiciones del disco.
- Asegúrese de que todos los archivos seleccionados tengan la extensión ".jpg" cuando los copie al CD.
- Si la extensión de los archivos es ".jpe" o ".jpeg", cámbiela por ".jpg".
- Este productor de DVD no podrá leer archivos cuyos nombres no tengan la extensión ".jpg", incluso si los archivos se muestran como archivos de imagen JPEG en el Explorador de Windows.

Reproducción de un archivo de película DivX

El uso de este reproductor de DVD le permitirá disfrutar de la reproducción de archivos DivX.

1. Introduzca un disco grabado con archivos DivX. El menú PELÍCULA aparecerá en la pantalla de TV.



2. Pulse ▲ / ▼ para seleccionar una carpeta y, a continuación, pulse ENTER (SELECCIONAR). Aparecerá una lista de los archivos presentes en la carpeta.
3. Si desea visualizar un archivo concreto, pulse ▲ / ▼ para resaltar un archivo y pulse ENTER (SELECCIONAR) o PLAY (REPRODUCIR). Usted puede utilizar funciones variables de reproducción. Consulte las páginas 15-16.
4. Para regresar al menú PELÍCULA durante la reproducción, pulse STOP (PARAR).

Sugerencias:

- Si está en una lista de archivos y desea regresar a la lista de Carpetas, use los botones ▲ / ▼ del control remoto para resaltar la opción y pulse ENTER (SELECCIONAR).
- pulse DVD MENU (MENÚ DEL DVD) para ir a la página siguiente.
- En un DISCO con archivos MP3/WMA, JPEG y de MOVIE, podrá cambiar entre el menú MÚSICA, FOTOS y MOVIE. Pulse TÍTULO, y MÚSICA, FOTOS o MOVIE y se resaltará la palabra correspondiente en el menú superior.
- Los subtítulos del disco pueden no mostrarse correctamente si se descarga una película en formato DivX a través de la Internet.
- Si el menú de configuración de subtítulos del disco no tiene el idioma del DivX que usted desea, el idioma de los subtítulos puede no visualizarse adecuadamente.

Aviso para la lectura de subtítulos en DivX

Si no aparecen los subtítulos correctamente, siga estas instrucciones.

1. Pulse PAUSE/STEP (PAUSAR) cuando aparezcan los subtítulos.
2. Mantenga pulsado SUBTITLE durante cerca de 3 segundos. Aparecerá el código de idioma.
3. Pulse ◀ / ▶ para seleccionar otro código de idioma hasta que el subtítulo aparezca correctamente.
4. Pulse ENTER.
5. Pulse PLAY (REPRODUCIR) (▶) para proseguir con la reproducción.

Nota:

El nombre del archivo de subtítulos del DivX debe ser referido con el nombre correspondiente indicado por esta unidad.

La compatibilidad de los discos DivX con este reproductor queda limitada como sigue:

- El tamaño de resolución disponible del archivo DivX está por debajo de 720 x 576 (Ancho x Alto) píxeles.
- El nombre del archivo de los subtítulos DivX pueden tener hasta 56 caracteres.
- Si no se puede expresar el código en el archivo DivX, se visualizará “ _ ” en la pantalla.
- Si el número de fotogramas en pantalla es superior a 30 por segundo, la unidad no funcionará con normalidad.
- Si la estructura de audio y video del archivo grabado no está intercalada, se emitirá audio o video por separado.
- Si el archivo está grabado con GMC, la unidad sólo soporta un punto del nivel de grabación.
 - GMC?
 GMC son las siglas de Global Motion Compensation. Es una herramienta de codificación especificada en el estándar MPEG4. Algunos codificadores MPEG4, como DivX disponen de esta opción. Hay diferentes niveles de codificación GMC, normalmente denominados GMC de 1 punto, 2 puntos o 3 puntos.

Archivos DivX reproducibles

.avi, .mpg, .mpeg

Formatos de subtítulos reproducibles

SubRip (*.srt/*.txt)
 SAMI (*.smi)
 SubStation Alpha (*.ssa/*.txt)
 MicroDVD (*.sub/*.txt)
 SubViewer 2.0 (*.sub/*.txt)
 TMPlayer (*.txt)
 Dvd Subtitle System (*.txt)
 VobSub (*.sub) ▶ Sub/idx, formato con base de secuencia.

Formatos de codificación reproducibles

“DIVX3.xx”, “DIVX4.xx”, “DIVX5.xx”, “MP43”, “3IVX”.

Formatos de audio reproducibles

“Dolby Digital”, “DTS”, “PCM”, “MP3”, “WMA”.

- Frecuencia de muestreo: entre 8 - 48 kHz (MP3), entre 32 - 48kHz (WMA)
- Velocidad de bits: entre 8 - 320 kbps (MP3), 32 - 192 kbps (WMA)

Reproducción de un disco en formato DVD VR

Esta unidad puede reproducir discos DVD-R/RW grabados utilizando el formato de video DVD y finalizados mediante una grabadora de DVD.

Esta unidad reproducirá discos DVD-RW grabados utilizando el formato de grabación de video (VR).

1. Inserte un disco y cierre la bandeja. El menú del DVD-VR aparecerá en la pantalla del televisor.

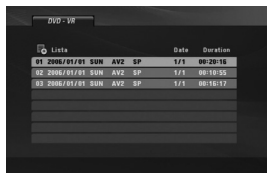

2. Pulse ▲ / ▼ para seleccionar una pista y a continuación, pulse PLAY (REPRODUCIR) o ENTER (SELECCIONAR). Comenzará la reproducción.
3. Pulse DVD MENU para pasar al menú de la lista.

Nota:

- Este reproductor no puede reproducir discos DVD-R/RW no finalizados.
- Algunos discos DVD-VR han sido compuestos con datos CPRM mediante una GRABADORA DE DVD. El la unidad lectura no admitirá este tipo de soportes.

¿Qué es 'CPRM'?

CPRM es un sistema de protección contra copias (con un sistema de codificación) que sólo permite la grabación de programas "una sola copia". CPRM significa Content Protection for Recordable Media (Protección de contenidos para medios grabables).

Reproducción de USB

1. Conecte el dispositivo USB al puerto USB del panel frontal tras encender la potencia.
2. En modo STOP, pulse RETURN para mostrar el menú USB en la pantalla del televisor.

Para ver detalles sobre cada función, consulte la página correspondiente. (consulte las páginas 17 a 19)

3. En modo STOP, pulse RETURN para salir del menú USB.

Retire el USB de la unidad

1. Apriete RETURN para salir del menú.
2. Retire el USB de la unidad.

Notes:

- No desmonte el dispositivo USB mientras esté en marcha.
- Puede leer archivos de música (MP3/WMA), archivos de imágenes (JPEG) y archivos DivX.
- La función USB de esta unidad no soporta todos los dispositivos USB.
- Esta unidad admite únicamente la memoria Flash USB con formato FAT16 ó FAT32.
- Esta unidad sólo puede soportar USB 1.1.0

Uso de la función Karaoke

1. Introduzca un disco de karaoke.
2. Fije el control de volumen del micrófono MIC VOL al mínimo nivel para evitar la retroalimentación acústica (por ejemplo, un largo aullido) antes de conectar el micrófono.
3. Conecte un micrófono a la entrada MIC.

Nota:

Si no hay un micrófono conectado, no aparecerá el menú karaoke.

4. Presione PLAY para comenzar la reproducción.
5. Ajuste el control MIC VOL y cante una canción. Si quiere configurar la opción KARAOKE, siga los pasos 6-8.
6. Presione KARAOKE durante la reproducción. Aparece el menú KARAOKE.
7. Utilice ▲/▼ para seleccionar el elemento deseado (ECHO (eco), MELODY (melodía), VOICE (voz) o KEY (clave)). La pantalla cambia según se muestra en el gráfico inferior.

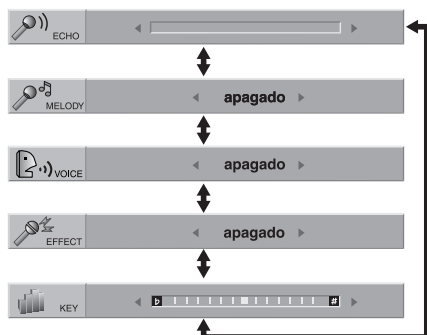

8. Utilice ◀▶ para ajustar el valor del elemento seleccionado.

ECHO(ECO): Puede ajustar el volumen de eco pulsando los botones ◀▶.

MELODY (MELODÍA): Si desea cantar sólo con el grupo u orquesta de fondo o con acompañamiento de una melodía guía vocal, desactive la opción MELODY.

VOICE (voz): Si desea cantar un dúo con el cantante de karaoke grabado, seleccione la voz que desea.

Selección de voz	Salida	
	Altavoz izquierdo	Altavoz derecho
V1	Voz 1	Voz 1
V2	Voz 2	Voz 2
V1+V2	Voz 1	Voz 2
Apagado	Sin voz	Sin voz

EFFECT (EFECTO): Puede utilizar efectos especiales. Cada vez que presione ◀▶ el efecto especial cambia según se muestra abajo.
apagado → FLANGE → CHORUS

KEY (CLAVE): Puede ajustar la clave pulsando los botones ◀▶.

Nota:

Controlar la tecla cuando el reproductor DVD está conectado al amplificador (receptor) a través de una conexión audio digital puede causar el enmudecimiento del sonido en los altavoces derecho/izquierdo que hay conectados al amplificador (receptor). En ese caso, deberá cambiar el modo de sonido del amplificador (receptor) según la salida de los altavoces.

9. Presione KARAOKE para salir del menú KARAOKE.

Notas:

- La opción Karaoke funciona sólo con discos compatibles con el karaoke.
- Los menús de VOICE (voz) y MELODY (melodía) pueden no estar disponibles en algunos discos de karaoke.
- Para más detalles, consulte la información suministrada con el disco.
- Durante la reproducción de un disco codificado con DTS, no hay salida del sonido del micrófono.

Referencias

Control de otros televisores con el control remoto

Con el control remoto puede regular el nivel de sonido, la recepción de señales y el interruptor de encendido de su televisor LG.

Con el control remoto puede regular también el nivel de sonido, la recepción de señales y el interruptor de alimentación de otros televisores que no sean LG. Si su televisor se encuentra en la siguiente tabla, ajuste el código correspondiente a su fabricante.

1. Para seleccionar el código del fabricante de su televisor, pulse los botones numéricos mientras mantiene pulsando el botón TV POWER (consulte la siguiente tabla).
2. Suelte el botón TV POWER.

Números de código de televisores controlables

Si en la lista aparece más de un código, indíquelos uno a uno, hasta que encuentre el que funcione mejor con su televisor.

Fabricante	Número de código
LG / GoldStar	1 (Predeterminado), 2
Zenith	1, 3, 4
Samsung	6, 7
Sony	8, 9
Hitachi	4

Notas:

- Dependiendo de su televisor, es posible que algunos botones no funcionen para el aparato, incluso tras introducir el código correcto del fabricante.
- Si introduce un nuevo código, éste sustituirá el código previamente introducido.
- Al cambiar las pilas del control remoto, es posible que el número de código indicado regrese al valor predeterminado. Introduzca nuevamente el número del código.

Mantenimiento y reparaciones

Consulte la información en este capítulo antes de ponerse en contacto con el servicio de soporte técnico.

Manejo de la unidad

Durante el transporte de la unidad

Conserve la caja y los materiales de embalaje originales. Si necesita enviar de nuevo la unidad, para su máxima protección empaquétela como venía de fábrica.

Conservación de las superficies externas

- No utilice líquidos volátiles, como insecticidas, cerca de la unidad.
- No deje productos de caucho o plástico en contacto con la unidad durante un tiempo prolongado, pues podrían dejar marcas en la superficie.

Limpieza de la unidad

Para limpiar el reproductor de DVD, utilice un paño suave y seco. Si las superficies están extremadamente sucias, utilice un paño suave ligeramente humedecido con una solución de detergente suave.

No utilice solventes fuertes, como alcohol, benceno o disolventes, pues podrían dañar la superficie de la unidad.

Mantenimiento de la unidad

El reproductor de DVD es un aparato de precisión de alta tecnología. Si los lentes ópticos y las piezas de la unidad del disco están sucios o deteriorados, la calidad de la imagen podría reducirse.

Dependiendo del medio de uso, se recomienda la inspección y el mantenimiento regulares tras 1.000 horas de uso.

Para más información, póngase en contacto con su distribuidor más cercano.

Códigos de idioma

Utilice esta lista para introducir el idioma deseado para los siguientes parámetros iniciales.
Audio del disco, Subtítulos del disco, Menú del disco.

Idioma	Código	Idioma	Código	Idioma	Código	Idioma	Código
Abjaso	6566	Fiji	7074	Lingala	7678	Singalés	8373
Afaro	6565	Finlandés	7073	Lituano	7684	Eslovaco	8375
Afrikaans	6570	Francés	7082	Macedonio	7775	Esloveno	8376
Albanés	8381	Frisio	7089	Malagasy	7771	Somalí	8379
Amárico	6577	Galego	7176	Malayo	7783	Español	6983
Arabe	6582	Georgiano	7565	Malayalam	7776	Sudanes	8385
Armenio	7289	Alemán	6869	Maltés	7784	Suahili	8387
Asamés	6583	Griego	6976	Maorí	7773	Sueco	8386
Aymara	6588	Groenlandés	7576	Marathi	7782	Tagalo	8476
Azerbaijano	6590	Guaraní	7178	Moldavo	7779	Tajik	8471
Basquiro	6665	Gujarati	7185	Mongol	7778	Tamil	8465
Eusquera	6985	Hausa	7265	Nauru	7865	Tártaro	8484
Bengalí; Bangla	6678	Hebreo	7387	Nepalí	7869	Telugu	8469
Bhután	6890	Hindi	7273	Noruego	7879	Tailandés	8472
Bihari	6672	Húngaro	7285	Oriya	7982	Tibetano	6679
Bretón	6682	Islandés	7383	Punjabi	8065	Tigrinya	8473
Búlgaro	6671	Indonesio	7378	Pashto, Pushto	8083	Tongo	8479
Burmese	7789	Interlingua	7365	Persa	7065	Turco	8482
Bielorruso	6669	Irlandés	7165	Polaco	8076	Turkmenistán	8475
Camboyano	7577	Italiano	7384	Portugués	8084	Twi	8487
Catalán	6765	Japonés	7465	Quechua	8185	Ucraniano	8575
Chino	9072	Javanés	7487	Retorromano	8277	Urdu	8582
Corso	6779	Canarés	7578	Rumano	8279	Uzbeko	8590
Croata	7282	Cachemiro	7583	Ruso	8285	Vietnamita	8673
Checoslovaco	6783	Kazakh	7575	Samoano	8377	Volapuk	8679
Danés	6865	Kirguizo	7589	Sánscrito	8365	Galés	6789
Holandés	7876	Coreano	7579	Gaélico escocés	7168	Wolf	8779
Inglés	6978	Kurdo	7585	Serbio	8382	Xhosa	8872
Esperanto	6979	Lao	7679	Serbo-croata	8372	Yiddish	7473
Estonio	6984	Latín	7665	Shona	8378	Yoruba	8979
Faroés	7079	Letón	7686	Sindhi	8368	Zulú	9085

Código de área

Seleccione un código de área de esta lista.

Área	Código	Área	Código	Área	Código	Área	Código
Afganistán	AF	Etiopía	ET	Malasia	MY	Arabia Saudita	SA
Argentina	AR	Fiji	FJ	Maldivas	MV	Senegal	SN
Australia	AU	Finlandia	FI	México	MX	Singapur	SG
Austria	AT	Francia	FR	Mónaco	MC	República de Eslovaquia	SK
Bélgica	BE	Alemania	DE	Mongolia	MN	Eslovenia	SI
Bhután	BT	Gran Bretaña	GB	Marruecos	MA	Sudáfrica	ZA
Bolivia	BO	Grecia	GR	Nepal	NP	Corea del Sur	KR
Brasil	BR	Groenlandia	GL	Países Bajos	NL	España	ES
Camboya	KH	Islas Heard y McDonald	HM	Antillas Holandesas	AN	Sri Lanka	LK
Canadá	CA	Hong Kong	HK	Nueva Zelanda	NZ	Suecia	SE
Chile	CL	Hungría	HU	Nigeria	NG	Suiza	CH
China	CN	India	IN	Noruega	NO	Taiwán	TW
Colombia	CO	Indonesia	ID	Omán	OM	Tailandia	TH
Congo	CG	Israel	IL	Pakistán	PK	Turquía	TR
Costa Rica	CR	Italia	IT	Panamá	PA	Uganda	UG
Croacia	HR	Jamaica	JM	Paraguay	PY	Ucrania	UA
República Checa	CZ	Japón	JP	Filipinas	PH	Estados Unidos	US
Dinamarca	DK	Kenia	KE	Polonia	PL	Uruguay	UY
Ecuador	EC	Kuwait	KW	Portugal	PT	Uzbekistán	UZ
Egipto	EG	Libia	LY	Rumania	RO	Vietnam	VN
El Salvador	SV	Luxemburgo	LU	Federación Rusa	RU	Zimbabwe	ZW

Resolución de problemas

Síntoma	Causa	Solución
No hay energía eléctrica.	<ul style="list-style-type: none"> El cable de electricidad está desconectado. 	<ul style="list-style-type: none"> Conecte la clavija del cable de energía al enchufe de pared.
El reproductor está encendido, pero no funciona.	<ul style="list-style-type: none"> No ha insertado ningún disco. 	<ul style="list-style-type: none"> Inserte un disco. (Compruebe que el indicador del disco en pantalla esté encendido.)
No hay imagen.	<ul style="list-style-type: none"> No ha configurado el televisor para que reciba la señal de DVD. El cable de video no está bien conectado. 	<ul style="list-style-type: none"> Seleccione el modo de entrada de video apropiado para el televisor. Conecte bien el cable del video.
No hay sonido.	<ul style="list-style-type: none"> El equipo conectado con el cable de audio no está ajustado para recibir la señal de salida del DVD. El equipo conectado con el cable de audio está apagado. Las opciones de AUDIO están en una posición incorrecta. 	<ul style="list-style-type: none"> Seleccione el modo de entrada correcto del receptor de audio para que pueda escuchar el sonido del reproductor de DVD. Encienda el equipo conectado con el cable de audio. Configure la opción AUDIO en la posición correcta; después vuelva a encender el reproductor de DVD pulsando POWER.
El reproductor de DVD no inicia la reproducción.	<ul style="list-style-type: none"> Se insertó un disco que no se puede reproducir. El nivel de clasificación está activado. 	<ul style="list-style-type: none"> Inserte un disco reproducible. (Compruebe el tipo de disco y el código de región.) Modifique el nivel de clasificación.
El control remoto no funciona correctamente.	<ul style="list-style-type: none"> El control remoto no está dirigido al sensor remoto del reproductor de DVD. El control remoto está demasiado lejos del DVD. 	<ul style="list-style-type: none"> Apunte con el control remoto hacia el sensor remoto del reproductor de DVD. Haga funcionar el control remoto cerca del reproductor de DVD.

Especificaciones

General

Requisitos de alimentación: CA 110-240 V , 50/60 Hz

Consumo de energía: 8 W

Dimensiones (Aprox.):

430 x 35 x 202 mm (17 x 1,4 x 7,9 pulgadas)

Peso (Aprox.): 1,6 kg (3,5 libras)

Temperatura de funcionamiento:

De 5 °C a 35 °C (de 41 °F a 95 °F)

Humedad de funcionamiento: De 5% a 90%

Salidas

VIDEO OUT:

1,0 V (p-p), 75 Ω, sinc. negativa, conector RCA x 1

S-VIDEO OUT:

(Y) 1,0 V (p-p), 75 Ω, sinc. negativa, Mini DIN 4-pin x 1

(C) 0,3 V (p-p) 75 Ω

COMPONENT VIDEO OUT:

(Y) 1,0 V (p-p), 75 Ω, sinc. negativa, conector RCA x 1
(Pb)/(Pr) 0,7 V (p-p), 75 Ω, conector RCA x 2

AUDIO OUT:

2,0 Vrms (1 KHz, 0 dB), 600 Ω,
conector RCA (L, R) x 1

DIGITAL OUT (COAXIAL):

0,5 V (p-p), 75 Ω, conector RCA x 1

Sistema

Láser:

Láser semiconductor, longitud de onda de 650 nm

Sistema de señal:

NTSC

Respuesta de frecuencia:

DVD (PCM 96 kHz): de 8 Hz a 44 kHz

DVD (PCM 48 kHz): de 8 Hz a 22 kHz

CD: de 8 Hz a 20 kHz

Relación señal/ruido:

Más de 90 dB
(sólo conectores ANALOG OUTPUT)

Distorsión armónica:

Menos de 0,02%

Rango dinámico:

Más de 95 dB (DVD/CD)

Accesorios:

Cable de video (1), Cable de audio (1),

Control remoto (1), Pilas (2)

Nota: El diseño y las especificaciones están sujetos a cambios sin previo aviso.



P/NO : MFL36431008