

Model	V-664SAS		
Language	CHINESE		
Page	12	Color(cover/body)	4/2
Material	Weight 100g	Size(W*H)	150×220(mm)
Date	2007.01.17	Designer	LiuYifei
Part No.	38288I2003D	Description	owners manual

Chage Record

No.	Change content	ECO No.	Date	Designer	Confirm
①					
②					
③					
④					
⑤					
⑥					
⑦					
⑧					
⑨					



使用说明书

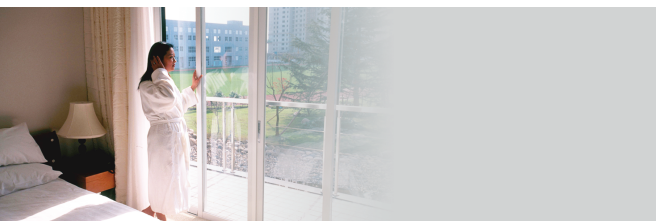

吸尘器

强劲吸力

V-664SAS

售后服务电话



使用前请仔细阅读说明书，阅读完后请妥善保管以备需要时查阅。

目 录

产品规格	2
使用前注意事项	3
吸尘器的组装与吸力调节	5
部分名称与连接方法	
附件	
吸力调节	
各种附件刷头的使用方法	6
毛刷尖吸嘴的使用	
刷头的使用	
震动刷头的使用方法和清洗方法	7
集尘盒	8
集尘袋/电机过滤海绵的清洁	9
机器的正确保管	10
故障通告前需确认事项	10
装箱单	11

产品规格

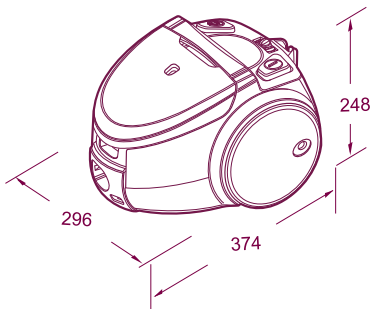

型号: V-664SAS

额定电压: 220V, 50Hz

额定功率: 1200W

最大功率: 1400W

吸率: 300W

净重: 3.8KG

外形尺寸: 374mmX296mmX248mm



本产品执行标准: GB4706.1-2005
GB4706.7-2004
GB17625.1-2003
GB4343.1-2003

※ 为了提高产品质量而进行的外观及规格上的变更将不再另行通知。

使用前注意事项

使用前注意事项

忽视说明而导致的错误操作将会对您造成不同程度的损害，请认真阅读以下提示说明。

-  **危险** 此标识表明违反标记事项时，会立刻发生严重伤害或死亡现象。
-  **警告** 此标识表明违反标记事项时，有可能发生严重伤害或死亡现象。
-  **注意** 此标识表明违反此标记事项时，有可能发生财产损失或轻微伤害。

危险

请不要在易燃液体附近使用吸尘器，以免发生火灾。



插拔电源插头时，请先关闭电源开关，以免发生火灾或触电的危险。请不要用湿手触摸电源插头，以防触电。（不要在220V以外的电源上使用产品）



警告

不能当作玩具使用，当机器正在使用或在儿童附近时应该特别注意。

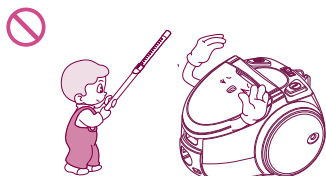

长时间不使用电器时，请记住拔掉电源插头，正处于通电时，请您不要离开。

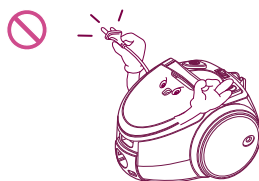

不要把任何物体放入吸口，不可吸附任何容易阻塞吸口的东西。吸口被堵塞时，必须将堵塞物清除后方可使用。

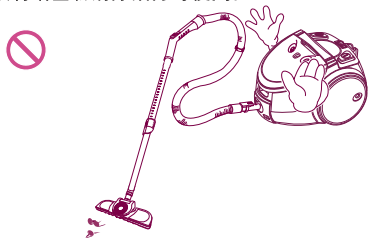

为避免发生火灾或触电的危险，在清扫时，注意不要让机体吸入液体、刀片、火种以及水泥、石膏粉等小微粒。

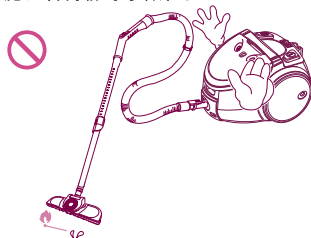

使用前注意事项

警告

拔掉电源时，应握住插头，而不能拽拉电源线。

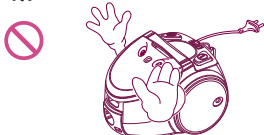

不要用湿手触摸插头和产品。

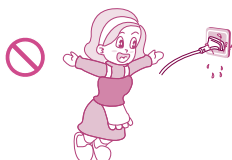

拔掉电源插头前，关掉所有控制装置。

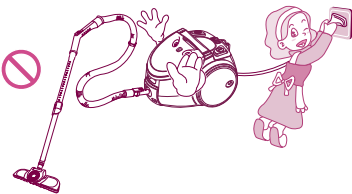

必须按本手册的规定使用，只能使用制造商推荐的附件。

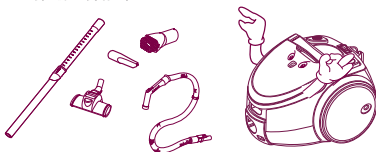

15A以上的电流请单独使用插线板，在一个插线板上同时使用多种电器可能会引发火灾。建议不要使用电源线延长线，以免引起不必要的危险。



注意

非专业维修人员请勿开机修理。

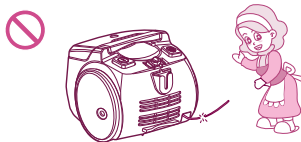

远离热源。不要弯曲，践踏，拉拽电源线，不要用重物或尖刃物压线。

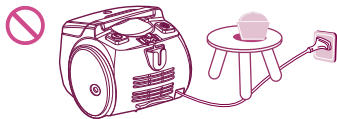

在未装集尘袋和过滤海绵时，不要使用。

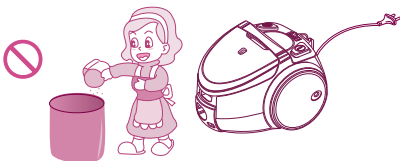

收卷电线时，请拿住电源插头后再按动卷线器按钮。请不要将电源线拉至红色警告线以外，否则可能损坏电源线或不能回卷。收线时请注意插头，以免损坏周围物品。

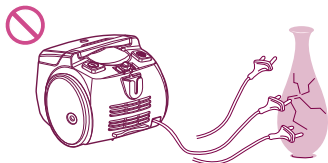

将头发，宽松的衣服，手指及身体的其他部位远离吸口。

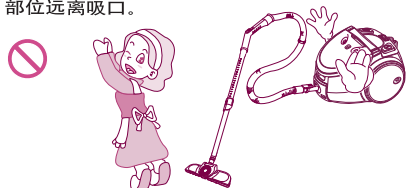

吸尘器的组装与吸力调节

部分名称与连接方法

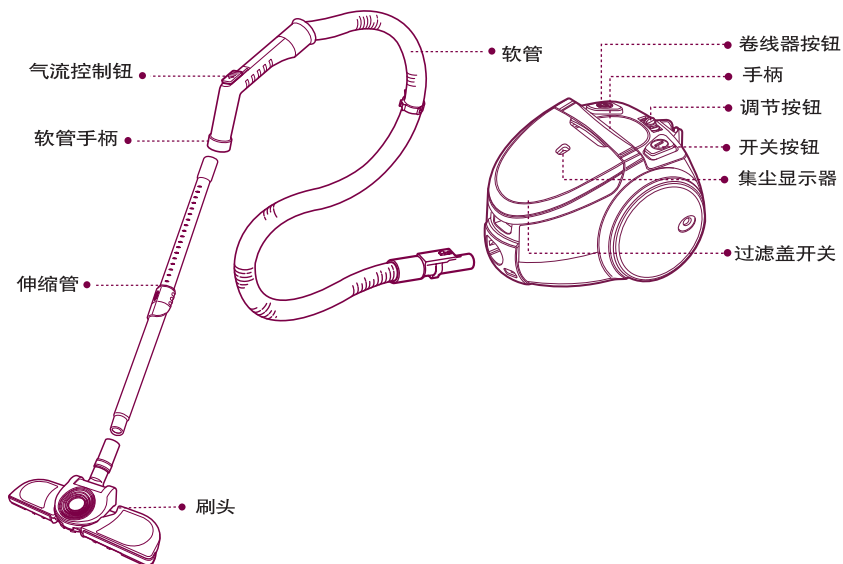

附件



● 可折叠刷头



● 震动刷头



● 毛刷



● 尖吸嘴



● 伸缩管



● 软管

吸力调节

请按图示使用

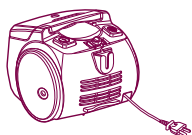

移动吸力调节滑钮，可随意调节吸力大小。

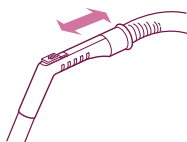

软管手柄处有一个手动的气流控制扭，使您可以简单方便的调节吸力大小。

各种附件刷头的使用方法

毛刷、尖吸嘴的使用

请按图示使用

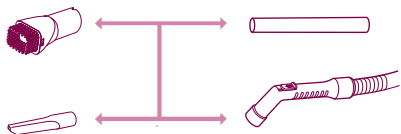

使用方法

用来清洁一般不容易接触的地方，如窗框，墙缝，画框，家具边缘，书或其它不平物体。建议不要长时间使用尖吸嘴。

可折叠刷头的使用

组合

- ▶ 可折叠刷头可以清洁普通地面，也可以折叠成直角来清洁墙角。

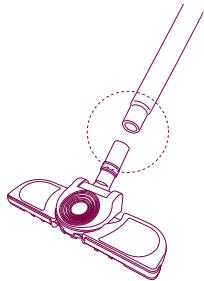

使用

- ▶ 不用再为清扫角落和窄小空间发愁，折叠刷头会给您带来更多便利。

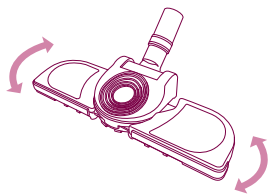

清洁

- 1 用尖吸嘴清洁

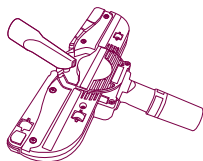

- 2 用棉质抹布擦拭

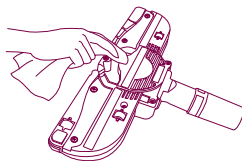

震动刷头使用方法与清洗方法

震动刷头的使用方法

适用性

适用于被褥等床上用品的清扫，可将内部灰尘通过拍打弹出后清除掉。

使用方法

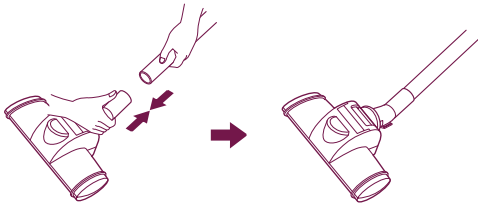

最佳效果清扫方法

- 床、床褥、厚棉被
- 薄被、毛毯

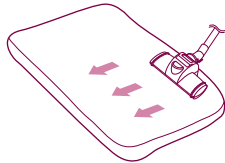
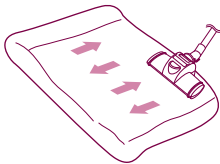

清扫薄被时，下面垫一个厚被，效果更理想！

- 若震动拍不运作，可轻轻向地面敲打刷头后再使用。
- 如还不震动，检查一下震动拍是否被棉絮卡住或需要调大吸力。
- 吸地毯时，根据地毯种类的不同，也会有发生不震动的可能性，所以最好专用于清扫床上用品。
- 集尘袋集满灰尘或吸力减小，震动幅度相应减小时，应注意及时更换集尘袋。

震动刷头清洗方法

- ▶ 用毛刷简单清理震动刷头
- ▶ 内外部都需要清理（吸入口不可用水冲洗，否则有可能产生机器故障）



1 分离刷头底盘



2 擦拭刷头缝隙脏物



3 用水冲洗底盘

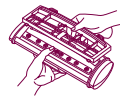

4 将底盘嵌入卡槽将刷头重新装好

- 内部震动结构具有严格的尺寸要求，请勿自行拆开本产品，否则会影响震动性能。注意不要让异物进入震动活塞行腔。
- 请勿拆开震动活塞行腔，否则会对拍打性能产生影响。
- 底盘应很好地与刷头结合后再使用，在重新装好震动刷头前，请确认震动拍是否已放到正确的位置上。如没有底盘震动拍，有可能不运作。
- 请只在清扫床上用品时使用震动刷头。（在普通地面或其他部位使用，会弄脏底盘或出现其他损坏）

集尘盒

► 为了使吸尘器效果达到最佳，请经常清洁集尘盒。

- 关闭机体并拔掉电源开关。
- 拔出软管，然后打开过滤盖。
- 一手固定机体，另一只手握住集尘盒把手，把集尘盒取出。

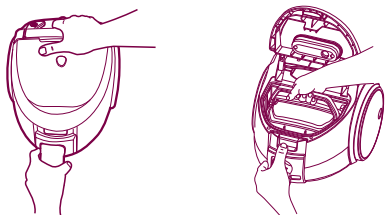

- 用海绵或柔软的棉布，并使用冷水冲洗集尘盒。

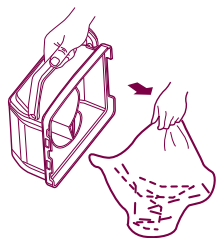

- 打开过滤海绵支架。
- 用冷水清洗过滤海绵以及过滤海绵支架。

⚠ 注意：请不要用清洁剂或者放入洗碗机、洗衣机中清洗。

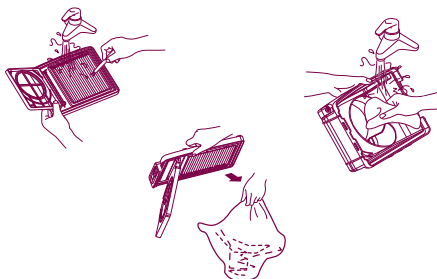

- 推动滑钮，将尘盒过滤海绵取下。

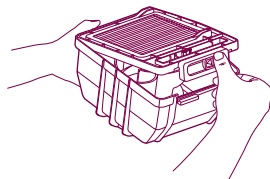

- 在集尘盒过滤海绵的背面有一个小毛刷，请取下，并用它清洁集尘盒过滤海绵。

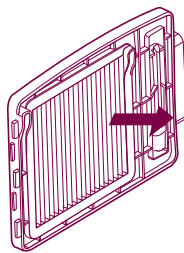

- 请在阴凉，通风处晾晒过滤海绵与集尘盒，至少一天，确保其凉干。

⚠ 注意：请勿甩干或烘干过滤海绵与集尘盒。

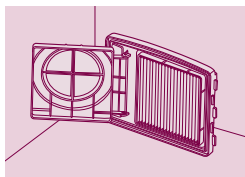

集尘袋/电机过滤海绵的清洗

集尘袋

- ▶ 当吸尘器设为最大功率时，吸嘴不能正常工作，并且吸尘器显示器完全变为红色时，需要更换集尘袋。即使此时集尘袋看起来还未满，也应该把它更换掉。许多细小的尘埃有可能已经附满集尘袋上的小孔。

集尘袋的取放方法

- 关闭电源，拔下插头，打开过滤盖。
- 握住定位钩，取下集尘袋。清理布袋或更换新的纸袋。按箭头所示方向，装入。

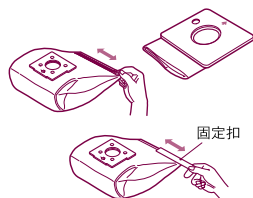
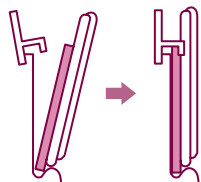
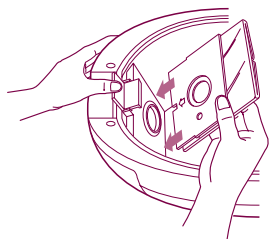
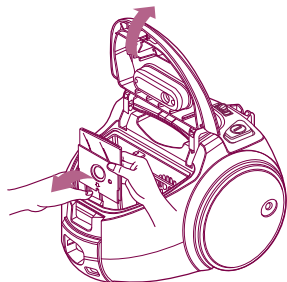

- ⚠ 注意：集尘袋正确安装，过滤盖方能关闭。

电机过滤海绵的清洁

- ▶ 请至少半年清洗一次，放置在阴凉处风干，或根据使用频率酌情处理。

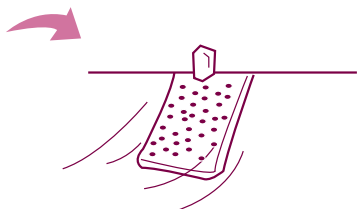
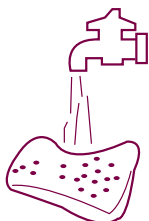
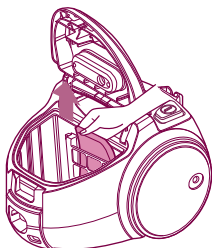

机器的正确保管/故障通告前需确认事项

机器的携带与存放

- ▶ 拔掉插头，按下卷线器按钮，收起电源线。
- ▶ 当储存吸尘器时，应使用放置槽。

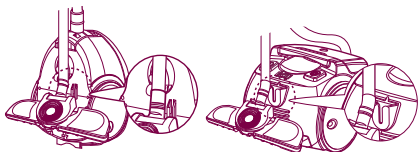
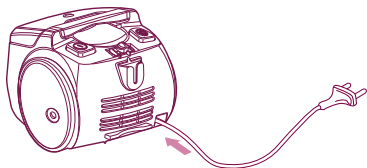

- * 如电源线不能完全收回机体内时，请按下次卷线器按钮，拉出一部线后重新收回。

故障通告前需确认事项

- ▶ 如果您怀疑产品发生故障，请先确认故障发生原因，再与售后服务中心或代理商联系，以确保检修的效率。

故 障

吸尘器为何不工作？



震动刷头不运作或振幅过小。



吸尘器吸力低。



吸尘器吸嘴移动困难。



检 查

- 电源插头是否插上？
- 电源插座有电吗？
- 软管是否插上？
- 电机热保护处于开启期间。

- 震动刷头是用于清扫床上用品、沙发等织物时使用的。
- 清扫地毯时，请使用大刷头。• 检查底盘是否正确地与刷头结合。
- 清扫薄织物时，请在下面垫上厚被褥。• 清扫地毯时，由于地毯材质不同，有可能出现不运作现象，请按要求操作。
- 请确认集尘筒和吸入口各部位是否有阻塞现象。• 吸力下降也可能使振幅减小。

- 集尘袋已满或被阻塞。
- 软管有破损。
- 吸嘴被阻塞。
- 过滤盖未闭合。
- 软管连接不良。

- 吸力过强。

措 施

- 请将电源插牢（本产品适用于220V电压）。
- 确认插座是否有电。
- 将软管插牢。
- 2小时后重新启动。

- 清理集尘袋或检查排气装置。
- 更换软管。
- 检查吸嘴排气孔。
- 关闭过滤盖。
- 重新安装软管。

- 适当调整吸嘴角度，以减小吸力。



装箱单

V-664SAS

吸尘器	一台
伸缩管	一根
软管	一根
可折叠刷头	一个
震动刷头	一个
毛刷	一个
尖吸嘴	一个
说明书	一本
保修卡	一本

如有问题
请拨打 LG 服务一号通



LG 电子 (天津)电器有限公司

地址: 中国·天津市北辰区津围公路

邮编: 300402

电话: 022-26903019

传真: 022-26903476



<http://cn.lge.com>

因为本公司产品在不断改进, 设计与规格如有变更恕不另行通知。

P/No.: 3828812003D