



LG

LAC7700/7710

SPANISH

Receptor de CD/MP3/WMA para coche

Por favor, lea detenidamente este manual de instrucciones antes de instalar, utilizar o ajustar este producto.



P/NO : MFL36538236

Notas de seguridad



PRECAUCIÓN

RIESGO DE DESCARGA ELÉCTRICA. NO ABRIR.



PARA REDUCIR EL RIESGO DE DESCARGA ELÉCTRICA, NO quite la cubierta (o la parte posterior). NO EXISTEN PIEZAS EN EL INTERIOR QUE EL USUARIO PUEDA REPARAR. PARA CUALQUIER TIPO DE SERVICIO, DIRÍJASE A PERSONAL CUALIFICADO.



El rayo con punta de flecha dentro de un triángulo equilátero tiene el propósito de alertar al usuario de la presencia de voltaje peligroso no aislado dentro de la caja del producto que puede ser de una magnitud suficiente como para constituir un riesgo de descarga eléctrica para las personas.



El signo de exclamación dentro de un triángulo equilátero tiene el propósito de alertar al usuario de la presencia de instrucciones importantes de operación y mantenimiento (servicio) en la documentación que acompaña al aparato.



Conduzca siempre de forma segura. Evite distraerse con el sistema de navegación durante la conducción y esté siempre al tanto de todas las condiciones de conducción.

No modifique los ajustes ni ninguna otra función. Apártese de la calzada de forma segura y legal antes de iniciar tales acciones.



No utilice el equipo durante muchas horas seguidas o a temperaturas extremadamente bajas o altas. (-10~60°C)



Para reducir el riesgo de descarga eléctrica, no quite la cubierta (o la parte posterior). No existen piezas en el interior que el usuario pueda reparar. Para cualquier tipo de servicio, diríjase a personal cualificado.



A fin de reducir el riesgo de descargas eléctricas, no exponga el producto a salpicaduras de agua, lluvia o a la humedad.



Las unidades instaladas en el exterior del vehículo pueden experimentar temperaturas extremadamente altas. Le rogamos que use la unidad en el interior del vehículo únicamente y tras haberla instalado debidamente.

PRECAUCIÓN : Esta unidad utiliza un sistema láser.

Para asegurar el uso correcto del producto, lea cuidadosamente este manual del propietario y guárdelo para futuras referencias. En caso de que la unidad necesitara servicios de mantenimiento, póngase en contacto con un centro de servicio autorizado.

El uso de controles, ajustes o llevar a cabo procedimientos que no sean los aquí especificados podría resultar en una exposición peligrosa a la radiación.

Para evitar la exposición directa al rayo láser, no intente abrir la carcasa. Radiación del láser visible al abrir. **NO MIRE DIRECTAMENTE AL LÁSER.**

CLASS 1 LASER PRODUCT
KLASSE 1 LASER PRODUKT
LUOKAN 1 LASER LAITE
KLASS 1 LASER APPARAT
CLASSE 1 PRODUIT LASER



- Un disco defectuoso o sucio insertado en la unidad puede causar que el sonido se desvanezca durante la reproducción.
- Coja el disco sujetándolo por sus bordes interno y externo.
- No toque la superficie del lado sin etiqueta del disco.



No pegue papel ni cinta en la superficie.



No exponga el disco a los rayos directos del sol ni al calor excesivo.



Esta unidad no puede operar con discos de 8 cm (utilice sólo discos de 12 cm).

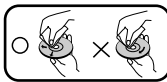

- Limpie el disco antes de reproducirlo. Límpielo del centro hacia fuera con un paño limpio.
- Nunca utilice solventes como benceno o alcohol para limpiar el disco.

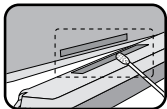

Limpie periódicamente los contactos de la parte trasera del panel de control, utilizando un algodón empapado en alcohol.

Bluetooth®

La tecnología inalámbrica *Bluetooth*® consiste en un sistema que permite el contacto de radio entre dos dispositivos electrónicos dentro de un radio máximo de 10 metros.

La conexión de dispositivos individuales bajo la tecnología inalámbrica *Bluetooth*® no incurrirá en importes adicionales. Un teléfono móvil con tecnología inalámbrica *Bluetooth*® podrá utilizarse mediante Cascada si la conexión ha sido realizada mediante tecnología inalámbrica *Bluetooth*®.

Tanto la marca como el logo de *Bluetooth*® son propiedad de *Bluetooth*® SIG, Inc. por lo que cualquier uso de dicha marca por parte de LG Electronics precisará de licencia.

Otras marcas y nombres comerciales son propiedad de sus respectivos propietarios.

Condiciones para el uso de la función Bluetooth

- Cierre las ventanillas.
- Apague el aire acondicionado o la calefacción.
- Detenga el vehículo o circule a poca velocidad.
- Realice la llamada en un lugar tranquilo.
- La calidad de la llamada puede variar dependiendo del tipo de teléfono, de las condiciones climáticas durante la conducción, etc.
- El uso del teléfono mientras conduce puede provocar accidentes inesperados.
- La función Bluetooth puede no funcionar correctamente en determinados tipos de teléfono Bluetooth.

Las secciones cuyo título contenga uno de los símbolos siguientes sólo se aplicarán al disco representado por dicho símbolo.

 CDs de audio  Archivos MP3  Archivos WMA

La compatibilidad de los discos en MP3 con este reproductor se reduce a las funciones que se indican a continuación:

1. Frecuencia de muestra / 8 - 48kHz (MP3), 22,05-48kHz (WMA)
2. Media de bits / entre 8-320 kbps (incluyendo VBR) (MP3), 32-320kbps (WMA)
3. El sistema de archivos del CD-R/CD-RW deberá ser "ISO 9660"
4. Si graba archivos MP3/WMA usando un software que no pueda crear un SISTEMA DE ARCHIVOS, por ejemplo "Direct-CD", o similares, será imposible reproducir los ficheros MP3/WMA. Recomendamos por ello que use "Easy-CD Creator", que crea un sistema de ficheros tipo ISO9660.

El cliente debe tener presente que se requiere un permiso para descargar archivos MP3/WMA y música de Internet. Nuestra compañía no tiene derecho a garantizar la adquisición de dicho permiso, sino que deberá solicitarse siempre al propietario del copyright.

Índice

Notas de seguridad	2-4
Índice	4
Previo al uso	4-5
Panel de control	5
Mando a distancia	6
Instalación	6-7
Diagrama de conexión	7-8
Funcionamiento básico	9-11
Funcionamiento del Bluetooth	11-15
Funcionamiento de la radio	15-16
Funcionamiento del reproductor de CD/MP3/WMA	16-17
Funcionamiento del AUX	18
Solución de averías	18
Especificaciones	19
Lista de teléfonos Bluetooth compatibles	20

Previo al uso

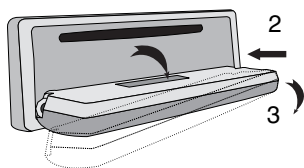

Estuche de protección

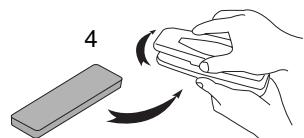

Panel de control

Retirar el panel de control

Cuando salga del coche puede retirar el panel de control. Cuando retire o coloque el panel de control, tenga cuidado de no dañar los conectores situados en la parte trasera o en el soporte.

- 1 Pulse el botón "▲" para desbloquear el panel de control.
- 2 Empuje el panel de control hacia la derecha.
- 3 Retire el panel de control de la unidad.
- 4 Introduzca el panel de control en el estuche de protección.

Panel de control extraíble

- 1 Acople la parte **A** del panel de control a la parte **B** de la unidad.
- 2 Acople la parte **C** del panel de control a la parte **D** de la unidad, a la vez que empuja el panel de control hacia la derecha.
- 3 Cierre el panel frontal.

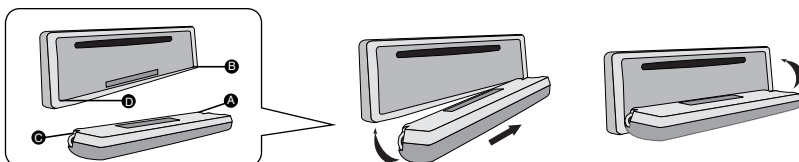

⚠ Precaución

- Cuando retire o coloque el panel de control, no pulse la pantalla ni los botones de control.
- Los botones de control pueden no funcionar correctamente si el panel de control no está bien colocado. Si éste es el caso, pulse ligeramente el panel de control.
- No exponga el panel de control a altas temperaturas ni a la luz directa del sol.
- No deje caer ni golpee el panel de control, de lo contrario podría dañarse.
- Evite el contacto de la superficie del panel de control con sustancias volátiles como bencina, disolventes o insecticidas.
- No intente desmontar el panel de control.

Panel de control

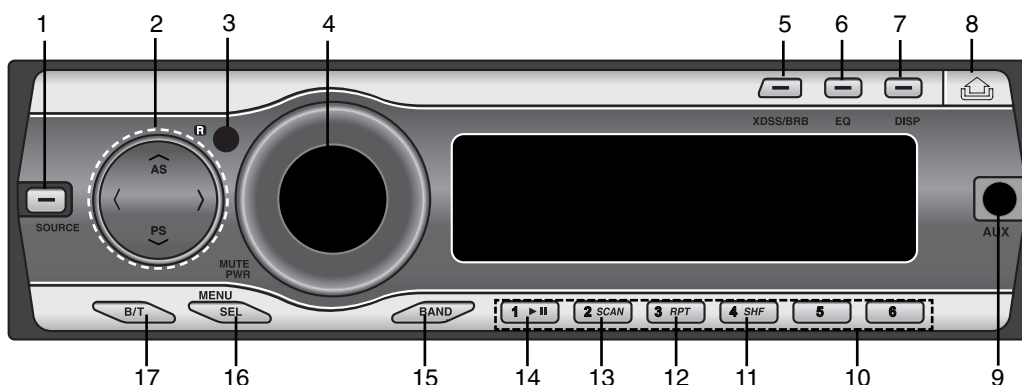

- | | | |
|--|---|------------------------------|
| 1 [SOURCE] | 4 • VOLUMEN | 11 MEZCLA ALEATORIA [SHF] |
| 2 • Saltar / Buscar </> | • [MUTE] | 12 REPETIR [RPT] |
| • BUSCAR / SINTONÍA | • ENCENDIDO [PWR] | 13 INTRODUCIR BARRIDO [SCAN] |
| • ALMACENAMIENTO AUTOMÁTICO [AS] | 5 • Sistema de sonido dinámico extremo [XDSS] | 14 REPRODUCIR/PAUSA ►/ |
| • BARRIDO PREESTABLECIDO [PS] | • Bass Reverb Blaster [BRB] | 15 [BAND] |
| • AVANZAR +10/-10 PISTAS MP3 MP3 WMA | 6 ECUALIZADOR [EQ] | 16 • [MENU] |
| • SUBIR/BAJAR CARPETA MP3 WMA | 7 PANTALLA [DISP] | • SELECCIONAR [SEL] |
| 3 SENSOR REMOTO | 8 Soltar/Expulsar | 17 Bluetooth [B/T] |
| | 9 AUX In [AUX] | |
| | 10 PRESINTONÍA [1-6] | |

Mando a distancia

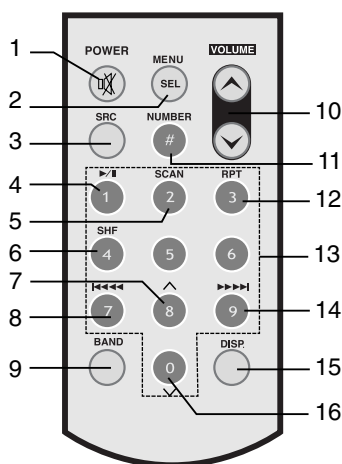

- | | |
|---------------------------------|----------------------------------|
| 1 ENCENDIDO [POWER] / SILENCIO | 9 [BAND] |
| 2 Seleccione [MENU/SEL] | 10 SUBIR / BAJAR VOLUMEN |
| 3 ORIGEN [SRC] | 11 NÚMERO [#] |
| 4 REPRODUCIR/PAUSA | 12 REPETIR [RPT] |
| 5 INTRODUCIR BARRIDO [SCAN] | 13 NÚMERO [0-9] |
| 6 MEZCLA ALEATORIA [SHF] | 14 • OMITIR/BUSCAR CD |
| 7 • AVANZAR +10 PISTAS MP3 WMA | • BUSCAR / SINTONÍA |
| 8 • OMITIR/BUSCAR CD | 15 PANTALLA [DISP.] |
| • BUSCAR / SINTONÍA | 16 • AVANZAR -10 PISTAS MP3 WMA |
| | • BAJAR CARPETA V |

Instalación de la batería

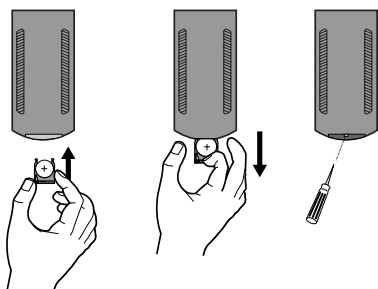

- 1 Retire el soporte de la batería utilizando un instrumento puntiagudo como un bolígrafo.
- 2 Introduzca las pilas en el compartimiento correspondiente.
- 3 Introduzca el portabaterías de nuevo en su posición original.

Nota

- Utilice solamente una pila de litio CR2025 (3V).
- Retire la pila si no piensa utilizar el mando a distancia durante un largo período de tiempo.
- No recargue, desmonte, caliente ni tire la pila al fuego.
- No manipule la pila con herramientas metálicas.
- No almacene la pila junto con otros materiales metálicos.

Instalación

Instalación básica

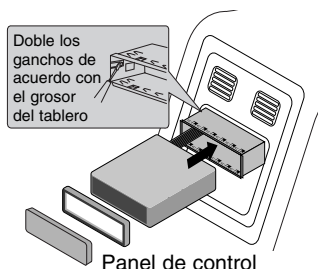

Antes de la instalación, asegúrese de que el interruptor de encendido se encuentre en OFF (APAGADO) y quite la terminal de la batería del automóvil para evitar un cortocircuito.

- 1 Retire la unidad receptora existente.
- 2 Realice las conexiones necesarias.
- 3 Instale la camisa de instalación.
- 4 Instale la unidad en la camisa de instalación.

Saque la unidad receptora existente

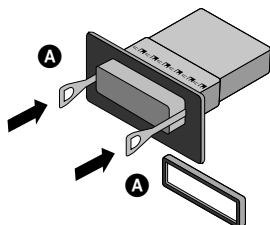

Si ya cuenta con una camisa de instalación para la unidad receptora en el tablero, debe sacarla.

- 1 Retire el soporte posterior de la unidad.
- 2 Retire el panel frontal y el anillo de compensación de la unidad.
- 3 Inserte la palanca **A** en el agujero en un lado de la unidad. Realice la misma operación en el otro lado y extraiga la unidad de su camisa de instalación.

Instalación ISO-DIN

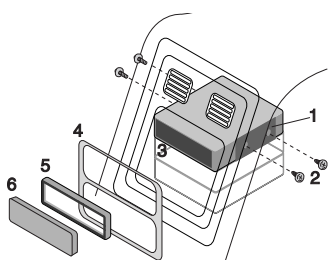

Panel de control

- 1 Deslice la unidad en el armazón ISO-DIN.
- 2 Proceda a su fijación con los tornillos de la unidad anterior.
- 3 Deslice la unidad e insértela en el hueco vacío del salpicadero.
- 4 Instale el cuadro de instrumentos o la placa de adaptación.
- 5 Instale el anillo de compensación en la unidad.
- 6 Instale el panel de control en la unidad.

Diagrama de conexión

A De la antena

B Al cableado de colores del vehículo.

- **NEGRO** : Este cable es para la conexión de toma a tierra.
- **NARANJA** : Este cable se utiliza para la conexión a la línea de teléfono.
- **ROSA** : Este cable es para la conexión a la línea del potenciómetro.
- **ROJO** : Este cable es para la conexión al terminal desde el cual se suministra energía cuando el interruptor de encendido se ajusta en ACC.
- **AMARILLO** : Este cable es para la conexión al terminal de la batería (respaldo) desde el cual se suministra energía.
- **AZUL** : Este cable es para la conexión a la antena.
- **AZUL/BLANCO** : Este cable es para la conexión al amplificador remoto.

C Conexión de los altavoces

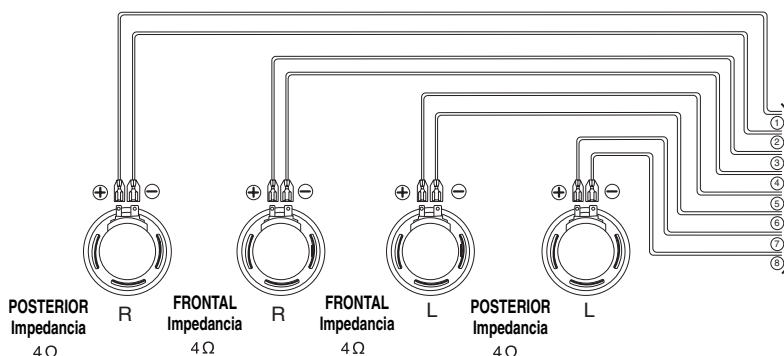

Antes de la conexión asegúrese de que el interruptor de encendido se encuentre en OFF y desconecte el terminal de la batería ⊖ para evitar cortocircuitos.

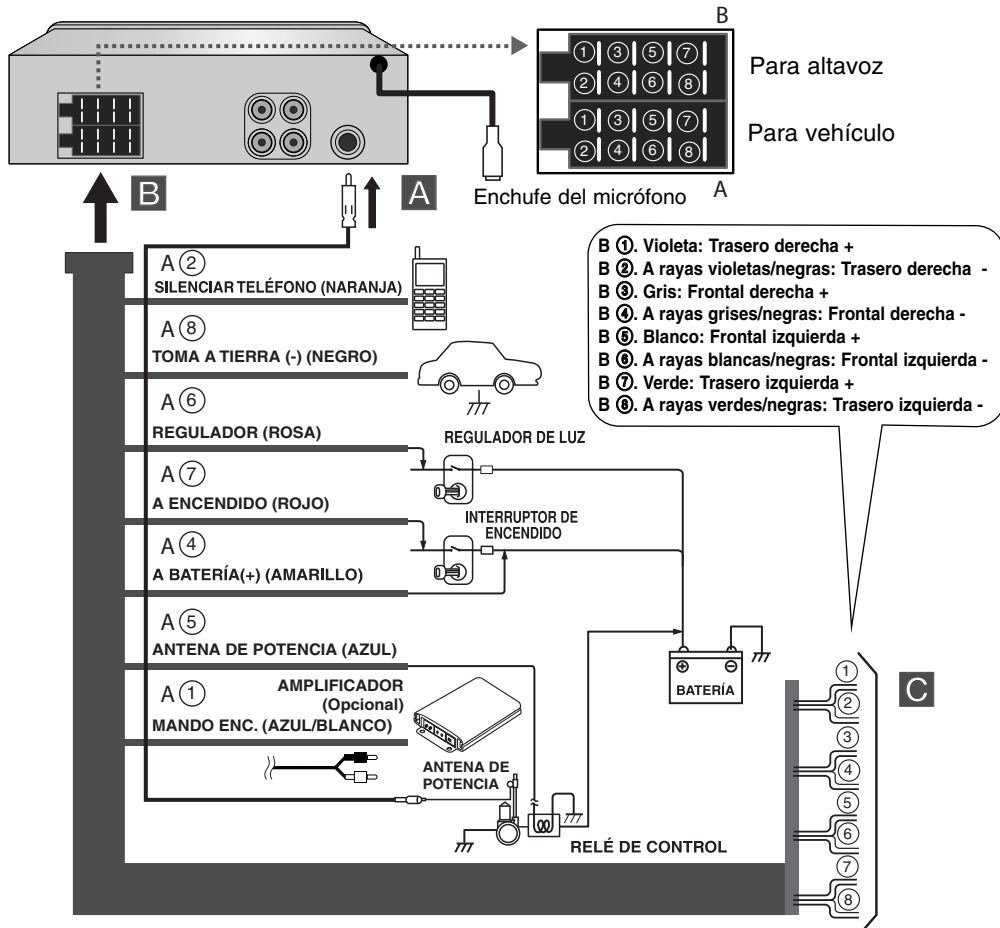

Conexión al equipo auxiliar (Opcional)

Conecte el conector de **SALIDA DE AUDIO** de esta unidad al conector de **ENTRADA DE AUDIO** del amplificador.

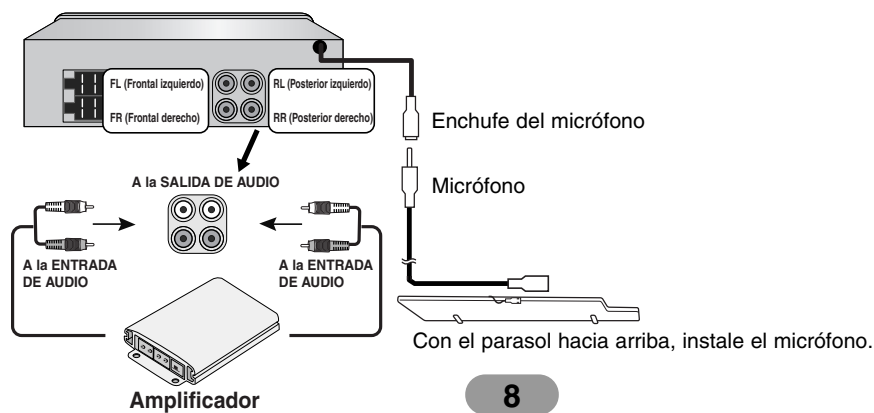

Funcionamiento básico

Encender la unidad

Presione **MUTE/PWR** (**POWER**/  en el mando a distancia) o cualquier otro botón.

Nota

Cuando inserte el disco compacto en la ranura, la unidad se enciende.



Apagar la unidad

Pulse durante unos segundos **MUTE/PWR** (**POWER**/  en el mando a distancia).

Introducir un disco

- 1 Presione  para abrir el panel frontal.
- 2 El disco es succionado hacia el interior de la unidad y comienza automáticamente su reproducción.

Extraer un disco

Presione  para abrir el panel frontal. El disco se expulsará automáticamente de la ranura de carga. Al extraer un disco presionando el botón  durante la reproducción, éste será cargado automáticamente tras 10 segundos, a menos que extraiga el disco de la unidad.

Selección de fuente

Presione repetidamente **SOURCE (FUENTE)** para seleccionar un origen o fuente. El indicador se iluminará en el siguiente orden: TUNER → CD → AUX → TUNER...

Nota

No puede seleccionar una fuente si aún no está lista.

Ajuste de volumen

Gire el mando **MUTE/PWR** (presione **VOLUME**   en el mando a distancia) para ajustar el nivel de sonido.

Nota

Al apagar la unidad, ésta memoriza automáticamente el nivel antes de su desconexión. Cuando encienda la unidad, ésta funcionará según el nivel de volumen memorizado.

Mute

- 1 Presione **MUTE/PWR** (**POWER**/  en el mando a distancia) para interrumpir el sonido.
- 2 Para cancelar la función, vuelva a presionar el botón.



Comprobación del reloj

Podrá consultar el reloj presionando **DISP** (**DISP.** en el mando a distancia).

Configuración del reloj

- 1 Presione **DISP** y manténgalo presionado durante más de 1 segundo.
- 2 Presione **<** para ajustar la hora.
- 3 Presione **>** para ajustar los minutos.

Modificar la configuración general

- 1 Pulse durante unos segundos **MENU/SEL** (**MENU/SEL** en el mando a distancia) hasta que aparezca uno de los elementos del menú.
- 2 Pulse **MENU/SEL** (**MENU/SEL** en el mando a distancia) para desplazarse por los menús. AUX ON → AUX 00dB → DEMO ON → BEEP 2ND
- 3 Gire **MUTE/PWR** hacia la izquierda o hacia la derecha para seleccionar uno de los ajustes siguientes: (Pulse **VOLUME**   en el mando a distancia).
- 4 Pulse durante unos segundos **MENU/SEL** (**MENU/SEL** en el mando a distancia) para finalizar la configuración.

- **AUX (Auxiliar) ENCENDIDO/APAGADO**

Es posible utilizar un equipo auxiliar con la unidad. Active la configuración auxiliar cuando conecte un equipo auxiliar a la unidad.

AUX ENCENDIDO : Cuando utilice un equipo auxiliar.

AUX APAGADO : Cuando no esté utilizando un equipo auxiliar.

- **AUX (Auxiliar) 00dB / +6dB**

Puede ajustar el nivel del volumen de cada fuente para evitar cambios radicales cuando cambie de fuente.

Puede establecer de 0 dB a +6 dB

Si el nivel de entrada del componente conectado no es lo suficientemente alto, aumentelo correctamente. Si no ajusta el nivel de la línea de entrada, subirá el volumen cuando cambie la fuente del componente externo.

- **DEMO ENCENDIDA/APAGADA**

Puede cambiar la indicación inicial de la pantalla para que aparezca información, como el nombre de la función, del ecualizador, etc., mientras escucha una fuente.

DEMO ENCENDIDA : Muestra información mientras escucha una fuente.

DEMO APAGADA : Cancela la función.

- **2ª SEÑAL SONORA/TODO**

Configure un sonido de tono cada vez que presione un botón.

BEEP 2ND : El tono sólo se emitirá al presionar las teclas durante un período de tiempo más amplio (1 segundo).

BEEP ALL : El tono se emitirá al presionar cualquier tecla.

Uso del EQ (ecualizador)

Presione repetidamente **EQ**. Cada vez que lo pulse, el modo cambiará del siguiente modo:

Pop → Classic → Rock → Jazz → Vocal → Salsa → Samba → User1 → User2 → Off

- Pop : Optimizado para R&B, soul y música country.
- Classic : Optimizado para música de orquesta.
- Rock : Optimizado para rock duro y heavy metal.
- Jazz : Sonido dulce y sensación suave.
- Vocal : Potente realismo con una gran calidad de sonido.
- Salsa : Reproduce la acústica de la música salsa.
- Samba : Reproduce la acústica de la música samba.
- User1 : Utilice el menú para configurar el nivel de sonido deseado.
- User2 : Utilice el menú para configurar el nivel de sonido deseado.

Podrá ajustar cada nivel de sonido según sus preferencias. Una vez seleccionado el modo USUARIO y realizado el ajuste, éste se guardará automáticamente para el modo USUARIO actualmente seleccionado. Consulte "Ajustar el nivel de volumen" en la página 10.

Ajuste del nivel de sonido

- 1 Presione repetidamente **MENU/SEL** (**MENU/SEL** en el mando a distancia) a fin de seleccionar el modo deseado para ajustar el volumen, ecualizador, balance y atenuador. El indicador de modos se enciende en el siguiente orden.
VOL → BAS → MID → TRB → BAL → FAD
- 2 Gire el mando **MUTE/PWR** (presione **VOLUME** ^ v en el mando a distancia) para ajustar la calidad de sonido.

Indicación	Derecha	Izquierda
VOL	Incrementa el nivel de volumen.	Disminuye el nivel de volumen.
BAS	Incrementa el nivel de bajos.	Disminuye el nivel de bajos.
MID	Aumenta el nivel de medios	Reduce el nivel de medios.
TRB	Incrementa el nivel de agudos.	Disminuye el nivel de agudos.
BAL	Disminuye el nivel de la(s) bocina(s) izquierda(s).	Disminuye el nivel de la(s) bocina(s) derecha(s).
FAD	Disminuye el nivel de la(s) bocina(s) frontal(es).	Disminuye el nivel de la(s) bocina(s) posterior(es).

Nota

Cuando el ecualizador (EQ), BRB o el sistema de sonido dinámico extremo (XDSS+) están “apagados” (Off), puede ajustar la configuración del nivel de sonido (BAS, MID, TRB).

XDSS+ (Sistema de sonido dinámico extremo)

- 1 Pulse durante unos segundos **XDSS/BRB**.
- 2 Cada vez que mantenga pulsado el botón, los modos cambiarán tal y como se muestra a continuación.
XDSS+ → BRB (TBB → 3D → SBB)
XDSS+ : Mejora los agudos y graves.

BRB (Bass Reverb Blaster)

- 1 Pulse durante unos segundos **XDSS/BRB**.
- 2 Cada vez que mantenga pulsado el botón, los modos cambiarán.
- 3 Pulse **EQ** varias veces consecutivas para seleccionar sub BRB.
 - TBB (Turbo-Bass Blaster): Mejora los sonidos graves, ofreciendo una calidad espectacular.
 - 3D (3D-TremD Blaster): Sitúa el tiempo real de los efectos de audio en un espacio 3D.
 - SBB (Sound field Boost Blaster): Amplia la configuración del sonido estéreo y mejora las frecuencias bajas.

Funcionamiento del Bluetooth



Uso de una conexión inalámbrica Bluetooth

Su unidad admite conexiones inalámbricas Bluetooth. Puede configurar una conexión inalámbrica con el teléfono Bluetooth.

Iniciar el Bluetooth de su teléfono

La función Bluetooth de su teléfono puede configurarse para permanecer desactivada por defecto. Para utilizar la función Bluetooth de su vehículo, el Bluetooth de su teléfono debe estar activado.

Nota

Consulte el manual de usuario de su teléfono.

Sincronizar su unidad y teléfono Bluetooth

La sincronización establece comunicación entre su unidad y el teléfono Bluetooth, y sólo es necesario activarla una vez durante la configuración inicial.

Antes de iniciar el proceso de sincronización, asegúrese de que la función Bluetooth está activada en su teléfono. Consulte el manual de usuario de su teléfono Bluetooth.

- 1 Mantenga presionado el botón **B/T** para conectar su teléfono Bluetooth.
Si realiza la conexión a través de un teléfono Bluetooth, la conexión por manos-libres o auriculares puede funcionar dependiendo del tipo de teléfono.
Con conexiones vía tecnología Bluetooth, se da prioridad a HFP (perfil manos libres) sobre HSP (perfil auricular).
- 2 La unidad muestra la pantalla donde debe introducir el código PIN. PIN: 1234
- 3 La unidad puede pedir permiso para la vinculación con el teléfono.
El indicador  parpadea.
Para cancelar, pulse de nuevo **B/T**.
- 4 Con un teléfono Bluetooth puede configurar un vínculo inalámbrico.
Consulte la guía del usuario de su teléfono.
- 5 El teléfono Bluetooth muestra el nombre del dispositivo, seleccione el dispositivo.
- 6 El teléfono Bluetooth muestra la pantalla para introducir el código PIN, introduzca el código 1234.
- 7 Si la conexión se realiza con éxito, se registrará el teléfono Bluetooth (Dispositivo 1-5).
- 8 Cuando su unidad se sintonice satisfactoriamente con el teléfono Bluetooth, el indicador luminoso dejará de parpadear.

 **Nota**

- Su unidad guarda listas de sincronizaciones recientes. Se pueden guardar un máximo de 5 números de sincronización.
- A diferencia de la funcionalidad del manos-libres, la conexión de los auriculares sólo permitirá dos funciones “responder llamadas” y “realizar una llamada desde las llamadas recientes”.

Modificar la configuración Bluetooth

- 1 Pulse **B/T** hasta que aparezca uno de los elementos del menú.
- 2 Pulse **▲/AS** o **▼/PS** para desplazarse por los menús.
Connection (Conexión) ↔ BT Setting (Configuración BT)
- 3 Pulse **B/T** para acceder al menú “Configuración BT”.
- 4 Pulse **▲/AS** o **▼/PS** hacia arriba o hacia abajo para desplazarse por los submenús.
Auto Connection On ↔ Auto Answer On ↔ HF VOL (Conexión automática encendida ↔ Respuesta automática encendida ↔ HF VOL)
- 5 Pulse **<** o **>** hacia la derecha o hacia la izquierda para elegir su configuración.

● Conexión automática Encendida/Apagada

ENCENDIDA:

Un teléfono Bluetooth con un registro anterior que muestre que se ha conectado con éxito, iniciará el proceso de conexión de forma automática cuando arranque el coche.

APAGADA:

Cancela la función.

● Respuesta automática Encendida/Apagada

ENCENDIDA:

Si activa la función de respuesta automática, podrá responder a las llamadas con manos libres.

APAGADA:

Cancela la función.

● HF VOL (Rango de ajuste: 0~35)

Una vez conectado, es necesario ajustar el volumen de voz del Bluetooth.

Es posible ajustar el volumen utilizando el botón **MUTE/PWR** mientras habla por teléfono.

Conectar un teléfono Bluetooth

Una vez registrado, es necesario conectar el teléfono Bluetooth desde esta unidad.

- 1 Pulse **B/T** para acceder al menú “Conexión”.
- 2 Pulse **B/T** para conectar un teléfono Bluetooth a esta unidad.
Aparecerá el mensaje “¿Conectar?”.
- 3 Pulse **B/T** de nuevo.
Mientras se conecta, aparecerá el mensaje “Conectado”.

Nota

Su unidad guarda listas de sincronizaciones recientes. Se pueden guardar un máximo de 5 números de sincronización.

Desconectar un teléfono Bluetooth

Puede desconectar su teléfono Bluetooth de esta unidad.

- 1 Pulse **B/T** hasta que aparezca uno de los elementos del menú.
- 2 Pulse **▲/AS** o **▼/PS** hacia arriba o hacia abajo para seleccionar el mensaje "¿Desconectar?".
- 3 Pulse **B/T** para desconectar un teléfono Bluetooth de esta unidad.

Responder y finalizar una llamada

Si su unidad, teléfono Bluetooth o ambos suenan cuando reciba una llamada, pulse **B/T** para responder. Para finalizar una llamada, pulse **B/T** durante unos segundos.

Nota

Si el servicio de identificación de llamadas está disponible, el número de teléfono entrante se mostrará en pantalla.

Rechazar una llamada

Cuando suene la unidad, pulse durante unos segundos **B/T**.

Nota

Si la función "RECHAZAR" se muestra inutilizable, significará que el teléfono conectado al dispositivo no admite la función de rechazar llamadas.

Aviso de llamada perdida

Al no responder a una llamada entrante, el mensaje de llamada perdida se mostrará en pantalla.

- 1 Aparecerá "?■" en la pantalla.
- 2 Pulse **B/T** para realizar una llamada.
- 3 Pulse **B/T** para llamar al número seleccionado.
- 4 Para finalizar la llamada y colgar el teléfono, mantenga pulsado el botón **B/T**.

Transferencia automática

Puede seleccionar la conexión automática entre su teléfono Bluetooth y esta unidad.

- 1 Pulse **B/T** para responder a la llamada.
- 2 Pulse **B/T** de nuevo. Aparecerá el mensaje "Privado".
Si la unidad está en el modo privado, pulse **B/T** para cambiar la llamada al modo manos libres. (Esta función sólo está disponible en teléfonos con el perfil manos libres).
O pulse durante unos segundos **B/T** para cambiar la llamada al modo manos libres. (Esta función sólo está disponible en los teléfonos con perfil auricular).

Realizar una llamada desde la última llamada: ¿Última llamada?

Su teléfono almacena una lista de las últimas llamadas recibidas y realizadas, incluso si no fueron llamadas de conexión completa. Las listas están ordenadas cronológicamente.

La unidad guarda registros de las últimas llamadas recibidas y realizadas en el teléfono.

- 1 Pulse **B/T** para realizar una llamada.
- 2 Pulse **B/T** para llamar al número seleccionado.
El mensaje "Calling" (Llamando) se mostrará en pantalla.
En ciertos casos el envío puede realizarse presionando el botón **B/T** durante durante unos segundos, dependiendo del tipo de teléfono móvil. (Presione brevemente el botón **B/T** para obtener la configuración básica).

Nota

- Si quiere realizar una llamada internacional, pulse **>** para agregar el símbolo "+".
y **<** para borrar el símbolo "+".
- "+" sólo se puede agregar si se ha seleccionado la lista detallada de Llamadas perdidas, Llamadas enviadas o Llamadas recibidas.

Marcar un número de las llamadas recibidas:

Su unidad guarda y permite visualizar las llamadas recibidas recientemente.

- 1 Pulse **B/T** para acceder al menú.
- 2 Pulse **▲/AS** o **▼/PS** hacia arriba o hacia abajo para seleccionar el número.
- 3 Pulse **B/T** para llamar al número seleccionado.
El mensaje "Llamando" aparecerá en la pantalla.

Nota

- Si quiere realizar una llamada internacional, pulse **>** para agregar el símbolo "+".
y **<** para borrar el símbolo "+".
- "+" sólo se puede agregar si se ha seleccionado la lista detallada de Llamadas perdidas, Llamadas enviadas o Llamadas recibidas.

Guardar un número de las llamadas recibidas.

Si pulsa cualquiera de los botones predeterminados: 1~6, puede guardar fácilmente 6 números de teléfono para poder realizar llamadas con sólo pulsar un botón.

- 1 Pulse **B/T** para acceder al menú.
- 2 Pulse **▲/AS** o **▼/PS** hacia arriba o hacia abajo para seleccionar el número.
- 3 Pulse uno de los botones predeterminados 1~6 y manténgalo pulsado hasta que oiga la señal sonora. El mensaje "Guardar como" aparecerá en la pantalla.
- 4 El número de teléfono seleccionado ya se ha guardado en la memoria.
La próxima vez que pulse dicho botón predeterminado, aparecerá directamente el número de teléfono guardado en la memoria.

Realizar una llamada desde la lista predeterminada:

Puede realizar llamadas desde la lista predeterminada de números de teléfono.

- 1 Pulse **B/T** para acceder al menú.
- 2 Si pulsa un botón predeterminado 1~6, aparecerá directamente el número guardado en la memoria.
- 3 Pulse **B/T** para realizar una llamada.

Sintonizar su unidad y dispositivo Bluetooth (reproductor MP3, teléfono MP3...)

Al activar el dispositivo Bluetooth conectado a la unidad podrá escuchar archivos MP3 mediante conexiones inalámbricas.

El método de uso de un dispositivo Bluetooth es idéntico al del teléfono Bluetooth.

- Consulte la página 11-12 para obtener más detalles.

Reproducción de archivos MP3

Al encender la función Bluetooth, el dispositivo Bluetooth mostrará el mensaje "Bluetooth" en la pantalla de inicio.

El Bluetooth permanecerá conectado hasta que decida apagar el dispositivo.

Presione repetidamente **SOURCE** para seleccionar Bluetooth.

El indicador se iluminará en el siguiente orden:

TUNER → CD → AUX → BT → TUNER...

Para reproducir archivos MP3 almacenados en el dispositivo Bluetooth, consulte la guía de usuario del dispositivo Bluetooth.

Perfiles Bluetooth

A fin de utilizar la tecnología Bluetooth, los dispositivos deben poder interpretar ciertos perfiles.

Esta unidad es compatible con los siguientes perfiles.

GAP (Perfil de acceso genérico)

HSP (Perfil con aparato telefónico)

HFP (Perfil con manos-libres)

GAVDP (Perfil de distribución de audio/vídeo)

A2DP (Perfil de distribución de audio avanzado)

AVDTP (Perfil de transporte y distribución de audio/vídeo)

AVRCP (Perfil de mando a distancia y distribución de audio/vídeo)

GAP

GAP es la abreviatura del "perfil de acceso genérico". Éste es un perfil básico de tecnología inalámbrica Bluetooth.

HFP

HFP es la abreviatura del "perfil con aparato telefónico". Este perfil es utilizado para las llamadas con manos-libres en dispositivos equipados con tecnología inalámbrica Bluetooth.

HSP

HSP es la abreviatura del "perfil con aparato telefónico". Este perfil es utilizado para la conexión del aparato telefónico y el terminal de comunicación equipado con tecnología inalámbrica Bluetooth.

GAVDP

Este perfil emplea un Iniciador (INT), un dispositivo (como un reproductor portátil) que inicia un procedimiento de señalización dirigido a enviar una solicitud a un Aceptador (ACP), - como unos auriculares, etc. Aunque este perfil especifica los procedimientos de transacción de señalización entre dos dispositivos para configurar, finalizar y reconfigurar canales de transmisión, empleados para utilizar sólo GAVDP, resulta necesario para el uso de GAVDP en combinación con perfiles que dependen de este perfil - el AVRCP y el VDP.

A2DP

Teléfonos móviles y dispositivos con perfil A2DP Bluetooth estéreo de alta calidad. Este perfil está basado en el GAVDP, y permite la transmisión de audio avanzado (transmisión de audio) desde un Origen (SRK) – como un reproductor de CD, a un receptor. (SNK), con unos auriculares.

AVRCP

Basado en el perfil GAP, utiliza un Controlador (CT) - PDA, ordenador, teléfono móvil, etc., que envía un comando a un Destino (TG) - TV, discman, auriculares etc. La orden puede ser de reproducción, grabación, control de color, volumen, etc., dependiendo de la naturaleza de los dispositivos involucrados y del escenario. Los comandos son transportados por un nuevo protocolo adicional, llamado "protocolo de transporte y control de audio/vídeo" (AVCTP). Algunos de los escenarios definidos son el Mando a distancia desde un controlador independiente, mando a distancia y transmisión de audio entre dos dispositivos, mando a distancia con LCD.

Funcionamiento de la radio

Escuchar emisoras de radio

- 1 Pulse **SOURCE** (FUENTE) para seleccionar el sintonizador.
- 2 Presione **BAND** repetidamente para seleccionar una banda.
El indicador se iluminará en el siguiente orden: FM1 → FM2 → FM3 → MW(AM)
- 3 **Búsqueda automática:** Pulse </> (I◀◀ ◀◀/▶▶ ▶▶I en el mando a distancia).
Cuando se sintoniza una emisora, se detiene la búsqueda.
Búsqueda manual: Mantenga pulsado </> (I◀◀ ◀◀/▶▶ ▶▶I en el mando a distancia) hasta que aparezca "MANUAL", después presiónelo de forma repetida.
Las frecuencias pasan hacia arriba o hacia abajo de una en una.

Guardar y recuperar frecuencias de radiodifusión

Podrá almacenar fácilmente hasta 6 frecuencias de radiodifusión y recuperarlas más tarde con sólo presionar un botón.

- 1 Presione **BAND** para seleccionar la banda que desea almacenar.
- 2 Seleccione la frecuencia deseada.
- 3 Pulse uno de los botones predeterminados 1~6 y manténgalo pulsado hasta que oiga la señal sonora. El número que haya pulsado parpadeará en el indicador del número preseleccionado y después permanecerá encendido. La frecuencia de la emisora de radio seleccionada ya se ha guardado en la memoria.

- 4 Repita los pasos 1~3 para predeterminar otras emisoras.
La siguiente vez que pulse dicho botón predeterminado, escuchará directamente la frecuencia de emisora de radio que ha guardado en la memoria.

Nota

- En la memoria se pueden guardar hasta 18 emisoras FM, 6 de cada una de las tres bandas FM y 6 emisoras AM.
- Cuando se guarda una emisora en un número predeterminado en el que ya se había guardado otra emisora de la misma banda, la anterior se borra automáticamente.

Memoria de búsqueda automática

Esta función le permite almacenar automáticamente las seis emisoras más potentes.

- 1 Pulse **▲/AS** hasta que aparezca el mensaje "ALMACENAMIENTO AUTOMÁTICO".
En los botones predeterminados 1~6 se guardarán las seis frecuencias más importantes en un orden que dependerá de la intensidad de la señal.
- 2 Para cancelar, presione **▲/AS**.

Barrido de emisoras presintonizadas

Pulse **V/PS**. Aparecerá cada emisora predeterminada. Para cancelar, pulse **V/PS**.

Sintonizar emisoras presintonizadas

Pulse **BAND** para seleccionar la banda que desee y después pulse uno de los botones predeterminados 1~6.

Se muestra la emisora correspondiente a dicho botón predeterminado 1~6 y se captará la señal de la emisora predeterminada.

Funcionamiento del reproductor de CD/MP3/WMA

Reproducción de un CD de audio y de discos en formato MP3/WMA

La unidad puede reproducir grabaciones MP3/WMA en CD-ROM, CD-R o CD-RW. Antes de reproducir archivos MP3/WMA, lea la información sobre grabaciones MP3/WMA en la página 4. Si cambia el origen, la reproducción del CD cesará (sin necesidad de expulsar el CD). La próxima vez que seleccione "CD" como origen, el CD comenzará su reproducción desde donde se interrumpió su lectura.

- Para reproducir directamente un archivo, presione el botón **NUMBER (#)** y después presione el número de pista con los botones numéricos del **0-9**.

Pause

- 1 Pulse **▶/II** durante la reproducción.
- 2 Para volver a la reproducción, presione **▶/II** de nuevo.

Pasar a la siguiente pista/archivo

Presione brevemente **> (▶▶▶▶)** en el mando a distancia) para seleccionar la siguiente pista/archivo.

Pasar a la pista/archivo anterior

Presione brevemente **< (◀◀◀◀)** en el mando a distancia) durante los primeros 3 segundos del tiempo de reproducción.

Volver al inicio de la pista/archivo actual

Presione brevemente **< (◀◀◀◀)** en el mando a distancia) después de los primeros 4 segundos del tiempo de reproducción.

Búsqueda

Mantenga presionado **</> (◀◀◀◀/▶▶▶▶)** en el mando a distancia) cerca de 1 segundo durante la reproducción y después suéltelo en el punto deseado.

Introducir barrido

Se reproducen los primeros 10 segundos de cada pista/archivo (**SCAN**) o cada archivo en la carpeta actual seleccionada (■ **SCAN**) en el disco.

- 1 Presione **SCAN**.
 - ■ **SCAN** (MP3 WMA) (o **SCAN** (CD)) aparece en la ventana de la pantalla. Mantenga presionado **SCAN** durante cerca de 2 segundos durante la reproducción.
 - **SCAN** aparece en la ventana de visualización. (MP3 WMA)
- 2 Presione **SCAN** de nuevo.
 - **SCAN** o ■ **SCAN** desaparece de la ventana de la pantalla y la opción "Intro scan" se cancela.

Repetición

Las pistas/archivos (**1 RPT**) o la carpeta (■ **RPT**) seleccionados en el disco se reproducen repetidas veces.

- 1 Presione **RPT** durante la reproducción.
 - **1 RPT** aparece en la ventana de visualización. (CD MP3 WMA)
- 2 Mantenga presionado **RPT** durante cerca de 2 segundos durante la reproducción.
 - ■ **RPT** aparecerá en la ventana de visualización. (MP3 WMA)
- 3 Presione **RPT** de nuevo.
 - **1 RPT** o ■ **RPT** desaparecen de la ventana de la pantalla y el modo de repetición se cancela.

Orden aleatorio

Todos los archivos/pistas (**SHF**) o la carpeta actual seleccionada (■ **SHF**) en el disco se reproducen al azar.

- 1 Presione **SHF** durante la reproducción.
 - ■ **SHF** (MP3 WMA) (o **SHF** (CD)) aparece en la ventana de la pantalla. Mantenga presionado **SHF** durante cerca de 2 segundos durante la reproducción.
 - **SHF** aparecerá en la ventana de visualización. (MP3 WMA)
- 2 Presione **SHF** de nuevo.
 - **SHF** o ■ **SHF** desaparece de la ventana de la pantalla, cancelando la reproducción al azar.

✦ Nota

Durante la reproducción aleatoria, si presiona < (I◀◀◀ en el mando a distancia), no volverá a la pista anterior.

CD DE TEXTO / ETIQUETA DE ID3 (CD MP3 WMA)

Cuando se reproduce un disco que contiene información, puede ver la información TEXTO DE CD/ETIQUETA ID3. En TEXTO DE CD, se graba información sobre el disco (título, artista y título de la pista). En una ETIQUETA ID3, se graba información sobre el archivo (título del álbum, artista, título de la canción). En el contenido WMA, se graba información sobre el archivo (título de la canción, artista).

Si no existiera información, "NO TEXT" se mostraría en la pantalla de visualización.

Presione repetidamente **DISP** durante la reproducción de archivos MP3/WMA/CD DE TEXTO.

Para ir a un punto concreto de forma rápida (botones +10/-10) (MP3 WMA)

(Si no existen carpetas o existe sólo una).

Pulse **/AS** (Λ en el mando a distancia) para ir a las 10 pistas siguientes, o **/PS** (V en el mando a distancia) para ir a las 10 pistas anteriores.

Para ir a la carpeta anterior o siguiente (MP3 WMA)

(Si existen más de dos carpetas).

Pulse **/AS** (Λ en el mando a distancia) para ir a la siguiente carpeta, o **/PS** (V en el mando a distancia) para ir a la anterior.

✦ Nota

La visualización horaria que aparece en la pantalla al reproducir un archivo VBR puede variar y mostrar ciertas diferencias con la hora actual (tanto el tiempo de progreso como VBR aparecerán en pantalla al mismo tiempo durante la reproducción del archivo).

Funcionamiento del AUX

Reproducción con un equipo auxiliar

Puede conectar un equipo auxiliar a esta unidad.

Conecte un cable de entrada de línea (no suministrado) a la entrada del dispositivo externo y a la entrada AUX del panel de control.

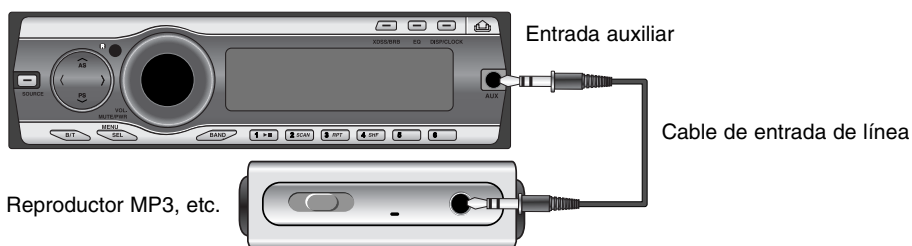

- 1 Pulse **SOURCE (FUENTE)** para seleccionar el equipo auxiliar como fuente. Verá en la pantalla AUX IN.
- 2 Encienda el equipo auxiliar conectado y comience a reproducir la fuente.
- 3 Ajuste el volumen.

Nota

- Antes de poner el equipo auxiliar en funcionamiento mediante el procedimiento siguiente, seleccione la entrada externa adecuada. (Consulte la página 10 para obtener más detalles).
- Si el nivel de entrada del equipo auxiliar conectado a la entrada AUX no es lo suficientemente alto, ajuste correctamente el nivel de entrada. (Consulte la página 10 para obtener más detalles).

Solución de averías

Sy : Síntoma / **Ca** : Causa
Co : Corrección

Sy La unidad no se enciende. / La unidad no funciona.

- Ca** La toma de alimentación y el conector están incorrectamente conectados.
- Co** Confirme una vez más que todas las conexiones sean correctas.
- Ca** El fusible se ha fundido.
- Co** Rectifique la causa del fusible fundido y cámbielo. Asegúrese de instalar un fusible correcto de la misma resistencia.
- Ca** El ruido y otros factores son la causa de que el microprocesador incorporado funcione incorrectamente.
- Co** Apague y encienda la unidad.

Sy La reproducción no es posible.

- Ca** El disco está sucio.
- Co** Limpie el disco.
- Ca** El disco cargado es de un tipo que esta unidad no puede reproducir.
- Co** Compruebe el tipo del disco.

Sy No se escucha ningún sonido. / El nivel de volumen no puede subirse.

- Ca** Los cables no están correctamente conectados.
- Co** Conecte los cables correctamente.

Sy No hay sonido.

- Ca** El nivel de volumen es bajo.
- Co** Ajuste el volumen.

Sy Saltos en la reproducción del audio.

- Ca** Esta unidad no está firmemente asegurada.
- Co** Asegure firmemente esta unidad.

Sy La unidad no funciona correctamente incluso al presionar los botones correctos en el mando a distancia.

- Ca** La potencia de la batería es baja.
- Co** Cambie la batería.

Especificaciones

GENERALES

Potencia de salida	.50W x 4CH (Máx.)
Alimentación	.12 V CC
Impedancia de altavoces	.4 Ω
Sistema de toma a tierra	Negativo
Dimensiones (An x Al x Lg)	.180 x 51 x 171 mm (sin el panel frontal)
Peso neto (aprox.)	.1,5 kg

SECCIÓN CD

Respuesta en frecuencia	.20 Hz-20 kHz
Señal S/N	.85 dB
Distorsión	.0,05 %
Separación de canales (1 kHz)	.60 dB

SECCIÓN RADIO

FM

Rango de frecuencia	.87,5-107,9 o 87,5-108 MHz
Señal S/N	.53 dB
Distorsión	.0,7 %
Sensibilidad utilizable	.12 dB μ V

AM (MW)

Rango de frecuencia	.520-1720 o 522-1620 kHz
Señal S/N	.45 dB
Distorsión	.1,0 %
Sensibilidad utilizable	.28 dB μ V

SECCIÓN AUX

Respuesta en frecuencia	.20 Hz-20 kHz
Señal S/N	.80 dB
Distorsión	.0,05 %
Separación de canales (1 kHz)	.45 dB
Nivel máximo de entrada (1kHz)	.1,2 V (35 K Ω)

SECCIÓN BLUETOOTH

ENERGÍA TX	.4 dBm
Rango de frecuencia	.2400-2483,5 MHz
Versión	.Bluetooth 2.0 certificado

Lista de teléfonos Bluetooth compatibles

Listas aplicables de teléfonos Bluetooth y empresas fabricantes.

NR: No Recomendado
NC: No Compatible

Empresa	Lista	Empresa	Lista	Empresa	Lista
Nokia	3230	Motorola	6060	Sony-	K750i (NR)
	3250		A1000	Ericsson	K800i (NR)
	3650		A760 (NR)		P990i (NR)
	5300		A780i (NR)		S700i
	5500		E1000		T610
	6021		E1070 (NR)		T628
	6103		E680 (NR)		V600i
	6131		E680i (NR)		V800
	6230		KRZR K1 (NR)		W550i
	6230i		L6		W710i (NR)
	6233		L7		W810i
	6270		RAZA V3i		W850i (NR)
	6280		ROKR E2 (NR)		Z600
	6600		U6		Z608
	6630		V360	Siemens	EF81
	6650		V3ROHS (NR)		S65
	6670		V3X (NR)		SK65
	6680		V500		SL75
	6681		V525		SX1
	6820a		V600i		SXG75
	7370	Samsung	SGH-D500	Panasonic	X800
	7600		SGH-D600	Sazem	myX6-2
	7610		SGH-D820	Pantech	PG8000 (NR)
	8800		SGH-D900		PG6200
	8910i		SGH-E788	NEC	N850
	9500		SGH-E900		N930
	E50		SGH-X820		N730 (NR)
E61	SGH-Z540V		Blackberry	7130v (NC)	
E62	LG		KG245		8070v
E70			KG800	SHARP	GX15
N71		M4410 (NR)			
N73		U890			
N80					
N90					
N93					
N-Gage					
N-Gage QD					